

USER'S MANUAL  
BEDIENUNGSANLEITUNG  
MANUEL D'UTILISATION  
MANUAL DE USUARIO  
INSTRUKCJA OBSŁUGI  
MANUALE D'USO

 **cameo**<sup>®</sup>

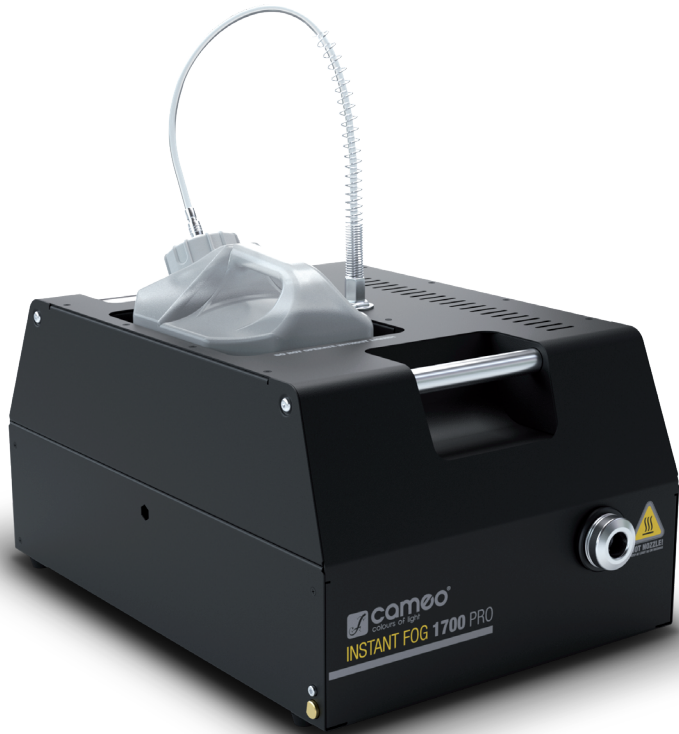

# INSTANT FOG 1700 PRO

PROFESSIONAL 1700 W FOG MACHINE

CLIF1700PRO

# CONTENTS / INHALTSVERZEICHNIS / CONTENU / CONTENIDO / TREŚĆ / CONTENUTO

## ENGLISH

SAFETY INFORMATION	3-4
INTRODUCTION	5
CONNECTIONS, CONTROL AND DISPLAY ELEMENTS	5-6
KANISTER COMPARTMENT AND SPECIAL COVER	
FOR KANISTER	6-7
OPERATION	7-9
ADAPTER FOR 100MM HOSE	9
SETUP AND INSTALLATION	10
DMX TECHNOLOGY	11
SPECIFICATIONS	12
MANUFACTURER DECLARATION	12
DMX CONTROL	63

## DEUTSCH

SICHERHEITSHINWEISE	13-14
EINFÜHRUNG	15
ANSCHLÜSSE, BEDIEN- UND ANZEIGEELEMENTE	15-16
KANISTERFACH UND SPEZIALDECKEL FÜR KANISTER	16-17
BEDIENUNG	17-19
ADAPTER FÜR 100MM SCHLAUCH	19
AUFSTELLUNG UND MONTAGE	20
DMX TECHNIK	21
TECHNISCHE DATEN	22
HERSTELLERERKLÄRUNGEN	22
DMX STEUERUNG	63

## FRANCAIS

MESURES PRÉVENTIVES	3-24
INTRODUCTION	25
RACCORDEMENTS, ÉLÉMENTS DE COMMANDE ET D'AFFICHAGE	25-26
COMPARTIMENT DU BIDON ET COUVERCLE SPÉCIAL POUR LE BIDON	26
MODE D'EMPLOI	27-29
ADAPTATEUR POUR TUYAU DE 100 MM	30
INSTALLATION ET MONTAGE	30
TECHNOLOGIE DMX	31
CARACTÉRISTIQUES TECHNIQUES	32
DÉCLARATIONS DU FABRICANT	32
PILOTAGE EN MODE DMX	65

## ESPAÑOL

MEDIDAS DE SEGURIDAD	33-34
INTRODUCCIÓN	35
CONEXIONES, ELEMENTOS DE MANEJO Y ELEMENTOS DE VISUALIZACIÓN	35
COMPARTIMENTO Y TAPÓN ESPECIAL PARA EL BIDÓN	36
MANEJO	37-39
ADAPTADOR PARA TUBO DE 100 MM	40
INSTALACIÓN Y MONTAJE	40
TECNOLOGÍA DMX	41
DATOS TÉCNICOS	42
DECLARACIONES DEL FABRICANTE	42
CONTROL DMX	63

## POLSKI

ŚRODKI OSTROŻNOŚCI	43-44
WPROWADZENIE	45
GNIAZDA, ELEMENTY OBSŁUGI I WSKAŹNIKI	45
PRZEDZIAŁ NA KANISTER I SPECJALNA POKRYWA	
KANISTRA	46
OBŚŁUGA	47-49
ADAPTER DO WEŻA 100 MM	50
USTAWIANIE I MONTAŻ	50
TECHNIKA DMX	51
DANE TECHNICZNE	52
OŚWIADCZENIA PRODUCENTA	52
STEROWANIE DMX	63

## ITALIANO

MISURE PRECAUZIONALI	53-54
INTRODUZIONE	55
COLLEGAMENTI, ELEMENTI DI COMANDO E VISUALIZZAZIONE	55-56
VANO TANICA E COPERCHIO SPECIALE PER TANICA	56-57
UTILIZZO	57-59
ADATTATORE PER FLESSIBILE DA 100 MM	59
INSTALLAZIONE E MONTAGGIO	60
TECNOLOGIA DMX	61
DATI TECNICI	62
DICHIARAZIONI DEL PRODUTTORE	62
CONTROLLO DMX	63

**YOU HAVE MADE THE RIGHT CHOICE!**

This device was developed and produced under the highest standards of quality in order to ensure smooth operation for many years. Please read these operating instructions carefully so that you can use your new Cameo Light product quickly and optimally. You can find more information on Cameo Light on our website [WWW.CAMEOLIGHT.COM](http://WWW.CAMEOLIGHT.COM).

**SAFETY INFORMATION**

1. Please read through these instructions carefully.
2. Store all information and instructions in a secure location.
3. Follow the instructions.
4. Heed all warnings. Do not remove any safety warnings or other information from the device.
5. Use the device only in the intended manner.
6. Use only stable and suitable stands and/or mounts (for fixed installations). Make sure that wall mounts are properly installed and secured. Make sure that the device is securely installed and will not fall.
7. During installation, heed all safety provisions that apply in your country.
8. Do not install and operate the device in the vicinity of heaters, heat reservoirs, ovens, or other heat sources. Make sure that the device is installed in such a way that it is sufficiently cooled and will not overheat.
9. Do not place any ignition sources, e.g. candles, on the device.
10. Do not block the ventilation slits.
11. The device was designed to be used only in interior spaces, do not operate the device in the direct vicinity of water (this does not apply to specialty outdoor devices - in this case, please note the special instructions given in the following). Do not bring the device into contact with combustible materials, fluids, or gases.
12. Make sure that no water can drop or splash into the device. Do not place any containers filled with fluids, such as vases or drinking vessels, onto the device.
13. Ensure that no objects can fall into the device.
14. Operative the device using only those accessories recommended and specified by the manufacturer.
15. Do not open the device, and do not modify it.
16. After connecting the device, inspect all cable paths in order to avoid damage or accidents, such as those caused by tripping over said cables.
17. During transport, ensure that the device will not fall and potentially cause material damage and personal harm.
18. If your device no longer functions properly, fluids or objects have made their way into the device interior, or the device is otherwise damaged, switch it off immediately and remove it from the power outlet (provided the device is active).  
This device is to be repaired only by authorized specialists.
19. Use a dry towel to clean the device.
20. Follow all laws on disposal applicable in your country. Please separate plastic and paper or cardboard when disposing of the packaging.
21. Plastic bags must be kept out of reach of children.

**FOR DEVICES CONNECTED TO A POWER SUPPLY:**

22. **ATTENTION:** If the device power cable is equipped with a ground pin, it must be inserted into an outlet with a grounding conductor. Never disable the grounding conductor of a power cable.
23. Do not immediately switch on the device when it has been exposed to stark temperature deviations (for example after transport). Humidity and condensation could damage the device. Switch on the device only when it has reached room temperature.
24. Before you connect the device to the outlet, first ensure that voltage and frequency of the power supply complies with the values given on the device. If the device has a voltage selector switch, connect the device to the outlet only if the device values comply with the values of the power supply. If the provided power cable or power adapter does not fit your power outlet, contact an electrician.
25. Do not step on the power cable. Make sure that live cables, in particular those at the power socket or at the power adapter and the device socket, are not bent.
26. With regard to the device cables, always make sure that the power cable or power adapter is always freely accessible. Always separate the device from the power supply when the device is not in use or when you would like to clean the device. Always unplug the power cable and power adapter from the power outlet using the plug or adapter, not the cord. Never touch the power cable and power adapter with wet hands.
27. If possible, do not switch the device on and off quickly because this may impair the service life of the device.
28. **IMPORTANT INFO:** Replace fuses only with fuses of the same type and value. If a fuse trips repeatedly, please contact an authorized service center.
29. In order to completely separate the device from the power supply, remove the power cable or power adapter from the outlet.
30. If your device is equipped with a Volex power cord, release the correct Volex device connector before removing the cord. However, this also means that the device may slide and fall when removing the power cord, which may cause personal harm and/or material damage. Therefore, always lay cables carefully.
31. Remove the power cable and power adapter from the outlet when there is a risk of lighting or when you no longer want to use the device.
32. The device may only be installed when it carries no voltage (separate the power plug from the power supply).
33. Dust and other debris within the device may damage it. The device should be serviced or cleaned regularly by qualified specialists depending on the environmental conditions (dust, nicotine, smoke, etc.) in order to avoid overheating.
34. The distance to combustible materials must be at least 0.5 m.
35. Power cables for powering multiple devices must have a core cross-section of at least 1.5 mm<sup>2</sup>. In the EU, lines must be H05W-F or similar. Adam Hall provides suitable cables. Using these cables, you can connect multiple devices via the Power Out connection with the Power In connection of another device. Ensure that the total power consumption of all connected devices does not exceed the specified value (printed on the device). Be sure to keep power lines as short as possible.

36. The appliance is not to be used by persons (including children) with reduced physical, sensory or mental capabilities, or lack of experience and knowledge.

37. Children must be instructed not to play with the device.

38. If the power cord of the device is damaged, do not use the device. The power cord must be replaced by an adequate cable or assembly from an authorized service center.



#### ATTENTION

Never remove the cover, otherwise you run the risk of electric shock. There are no parts that can be repaired or serviced by the operator within the device. Maintenance and repair work is only to be carried out by qualified servicing personnel.



The equilateral triangle with the lightning symbol warns of , uninsulated, dangerous voltages in the device interior which can cause electric shock.



The equilateral triangle with the exclamation point indicates important operation and maintenance instructions.



Warning! This symbol indicates hot surfaces. Certain sections of the housing can become hot during use. Touch or transport the device after use only after allowing it to cool for at least 10 minutes.



Warning! This device is designed for use only up to a maximum altitude of 2000 meters.



Warning! This device is not designed for use in tropical climates.



#### CAUTION! IMPORTANT INFORMATION ON FOG MACHINES!

1. The device is specially developed for professional use in the area of event technology and is not suitable for household use!
2. Use only Cameo fog fluid (water-based) and never fill the canister with combustible fluids! Risk of explosion!
3. Disconnect the fog machine from the power supply before changing or filling the canister with fog fluid!
4. Only use the fog machine in well-ventilated spaces!
5. Never operate the fog machine unattended!
6. Separate the fog machine from the power supply before setup and installation, and make sure that the fog machine has cooled completely.
7. The fog output nozzle becomes very hot during use. Do not touch the output nozzle during use and keep a minimum distance of 50 cm! Before cleaning and transport, make sure that the device has cooled completely!
8. The discharged fog is very hot! Never aim the output nozzle at people or animals! BURN HAZARD!
9. Ensure that no people and animals are located directly below the fog machines! BURN HAZARD!
10. Never aim the fog outlet nozzle at open flames and combustible materials!
11. Ensure that other electrical devices and outlets are never directly exposed to the fog jet.
12. Fluid may collect via condensation in front of the fog outlet nozzle during use. Caution, slipping hazard!
13. Occasionally, small amounts of fog may escape during use even when not triggered, as well as a short time after switching off the fog machine.
14. Never expose persons with respiratory diseases (such as allergies, asthma) to artificial fog.
15. When using fog machines, ensure that visibility within the room does not sink below approx. 2 meters so that people can still safely orient themselves within the space.
16. Remove the fluid canister from the fog machine before transport.
17. The fog released can trigger smoke alarms.
18. Keep away from children!

## INTRODUCTION

### PROFESSIONAL FOG MACHINE

CLIF1700PRO

### CONTROL FUNCTIONS

3-channel and 1-channel DMX control

Stand Alone mode

### PROPERTIES

Professional fog machine. DMX-512 control. 3-pin and 5-pin XLR connector. Overheat protection. FLYKIT optionally available. Operating voltage: 230V AC / 50-60Hz Power consumption: 1800W.

## CONNECTIONS, CONTROL AND DISPLAY ELEMENTS



### 1 POWER IN

Power Twist power outlet to provide power to the device, a suitable power cable is included in delivery.

### 2 FUSE

Fuse holder for 5 x 20 mm micro fuses. **IMPORTANT INFO:** Replace the fuse only with a fuse of the same type and values (see inscription on housing). If the fuse trips repeatedly, please contact an authorized service center.

### 3 DMX IN / OUT 3-PIN XLR

Male 3-pin connector to connect a DMX controller and a female 3-pin XLR connector to transmit the DMX control signal.

### 4 DMX IN / OUT 5-PIN XLR

Male 5-pin connector to connect a DMX controller and a female 5-pin XLR connector to transmit the DMX control signal.

## 5 LC DISPLAY

The 2-line LC display with background illumination shows the currently active operating mode (main display), the menu options in the options menu, and the numerical values or operating status for certain menu options. If there is no control signal at the DMX input, the numbers will flash on the display; they will stop flashing as soon as a control signal is present (DMX and Slave mode).

## 6 CONTROL KEYS

**MODE:** Press MODE to access the options menu. Similarly, pressing MODE will take you one level higher in the menu structure to the main display (press several times where necessary) when in the options menu and submenus.

**ENTER:** In the options menu, press ENTER to access the menu level where you can change values. You can also confirm value adjustments by pressing ENTER.

**UP and DOWN:** Select the individual menu items in the options menu (device settings, operating mode, etc.) and submenus, and change the value of a menu item, e.g. the DMX address.

**INSTANT FOG:** Press and hold the MODE and UP buttons at the same time in order to manually start the maximum fog discharge. To stop the fog discharge, release the buttons.

## 7 FOG OUTPUT NOZZLE

The fog output nozzle is located on the front side of the fog machine. Caution, hot! When setting up the fog machine, follow the information under "CAUTION! IMPORTANT INFORMATION ON FOG MACHINES!" in the safety instructions.

## CANISTER COMPARTMENT AND SPECIAL COVER FOR CANISTER

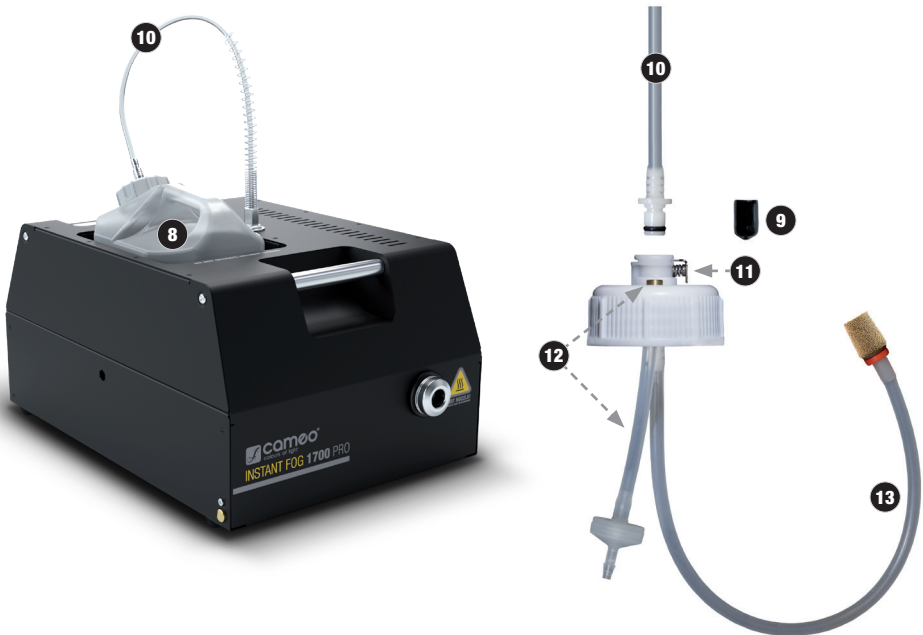

## 8 CANISTER COMPARTMENT

Canister compartment for a 5l canister of Cameo fog fluid.

## 9 SEALING CAP FOR FLUID HOSE

Remove the sealing cap from the fluid hose in order to connect the hose to the special canister cover. When the fluid hose is not connected to the fluid hose, close it using the sealing cap.

**10 FLUID HOSE**

Fluid hose with hose nozzle and black sealing ring. Connect the fluid hose to the canister cover by inserting the hose nozzle into the quick connector until the locking mechanism engages. Make sure that the connection is tight. To release the fluid hose, press the spring-loaded release button (no. 11).

**11 RELEASE BUTTON**

To release the fluid hose from the special cover, press the spring-loaded release button (no. 11) of the quick connector.

**12 VENTILATION VALVE**

Ventilation valve with corresponding hose.

**13 INTAKE HOSE**

Intake hose with sinter filter.

Before replacing the canister or refilling fog fluid, disconnect the fog machine from the power supply (remove the power plug).

The special canister cover with ventilation valve and intake hose, suitable for 5l Cameo fog fluid canisters, included in delivery (canister not included). Place a full Cameo fog fluid canister upright in front of the fog machine and unscrew the canister lid. Now take the included special cover and insert the hose of the ventilation valve and the intake hose (no. 12 and 13) into the canister and screw the special cover tight to the canister. The sinter filter on the intake hose ensures that contaminant particles do not get into the system and that the hose end is always at the lowest point of the canister. Now set the canister into the canister compartment and connect the fluid hose of the fog machine on the special cover (see no. 10). To remove a fluid canister, please first loosen the fluid hose from the special cover.

**OPERATION****NOTES**

- After connecting to the power supply, "Welcome to Cameo", the model designation, and the software version will display one after the other. At the same time, the vaporizer will heat up (approx. 7 minutes), during which "Heating ..." will be shown on the display; system settings can be applied as needed during this time.
- After the heating phase is complete, "Ready!" will display briefly and then the operating mode previously selected will activate.
- When the heat-up phase is complete, fog will only release when the main screen shows one of the available operating modes (DMX, Stand Alone, Timer, Slave mode); the fog discharge halts automatically as soon as one of the menu options is chosen from the options menu or submenu in order to prevent injury from the discharged fog.
- Do not operate the fog machine without fog fluid! When the canister runs out during use, the fluid pump is switched off automatically for protection purposes. "Low Liquid Protection" is shown on the display, and the canister light simultaneously starts to flash. Disconnect the fog machine from the power supply before changing the canister or filling it with fog fluid. Then, use the "Instant Fog" function (maximum fog discharge) in order to completely fill the fluid hose with fog fluid again, in order to prevent the automatic pump switch-off from reactivating.
- In order to remove fluid residue in the vaporizer system of your fog machine and thus ensure a long service life, clean the vaporizer system regularly (approx. every 60 operating hours). To do so, use the special Cameo cleaning fluid for fog machines and follow the instruction on the bottle label.

**SETTING THE DMX START ADDRESS (DMX Address)**

You can access the options menu by pressing MODE. Using the UP and DOWN control keys, now select the "DMX Address" menu option and confirm via ENTER. Use the UP and DOWN keys to set the desired DMX start address and confirm this entry via ENTER. The main screen now displays the operating mode and DMX start address and automatically activates the DMX operating mode.

Main display



## SETTING DMX MODE

You can access the options menu by pressing MODE. Using the UP and DOWN control keys, now select the "DMX Mode" menu option and confirm by selecting ENTER. Use the UP and DOWN keys to select the desired DMX mode (3CH mode / 1CH mode) and then press ENTER to confirm your selection. The main screen now displays the mode and DMX start address and automatically activates the DMX mode. You can find detailed DMX tables for both DMX modes in these instructions under "DMX CONTROL".

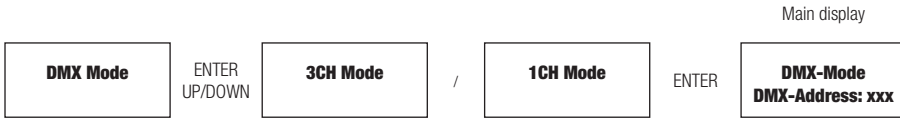

## STAND ALONE MODE (Stand Alone)

Stand Alone mode makes it possible to manually configure the fog discharge of the machine using values of 1% to 100%. You can access the options menu by pressing MODE. Using the UP and DOWN control keys, now select the "Stand Alone" menu option and confirm by pressing ENTER 2x. Using the UP and DOWN control keys, now set the desired value and confirm via ENTER.

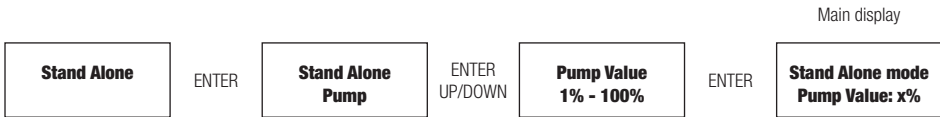

## TIMER MODE (Timer)

Timer mode makes it possible to manually configure the fog discharge of the device using values of 1% to 100%, as well as the output duration and the interval at which the discharge is to begin. You can access the options menu by pressing MODE. Using the UP and DOWN control keys, now select the "Timer" menu option and confirm via ENTER. Now select between "Timer Pump" (output quantity), "Timer Duration" (output duration), and "Timer Interval" (output interval) via UP and DOWN, confirm with ENTER, and set the desired value using UP and DOWN respectively. Confirm each entry via ENTER.

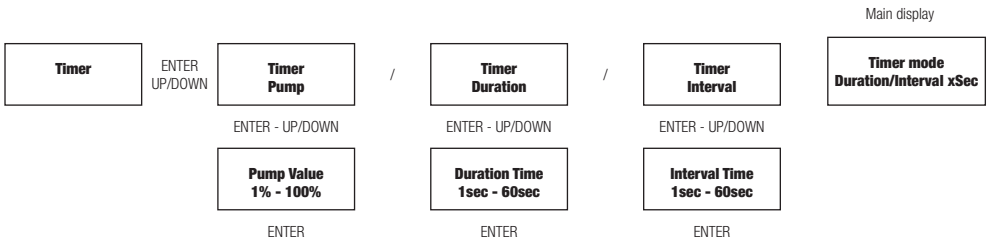

## SLAVE MODE (Slave)

You can access the options menu by pressing MODE. Using the UP and DOWN control keys, now select the "Slave" menu option and confirm via ENTER. Connect the slave and master unit (same model, same software version) using a DMX cable (Master DMX OUT - Slave DMX IN), and activate Stand Alone or Timer mode on the master unit. The slave unit will now follow the master unit.

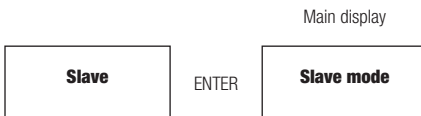

## DEVICE SETTINGS (Settings)

You can access the options menu by pressing MODE. Using the UP and DOWN control keys, now select the "Settings" menu option (note arrow) and confirm via ENTER.



This will take you to the submenu for setting the following submenu options (select via UP and DOWN, confirm via ENTER, change status via UP and DOWN, confirm via ENTER):



Settings				
Display Settings	=	Configures the display and control key illumination and canister illumination	Display and LEDs on	Display, control key, and canister illumination permanently on
			Display off	Display off after 30 seconds of inactivity, control key and canister illumination on
			Display and LEDs Dark Mode	Display, control key, and canister illumination off after 30 seconds of inactivity
Settings DMX Fail	=	Operating status for DMX signal interruption	DMX Fail Hold	last command will be held
			DMX Fail Stop fog output	Stops fog output
Settings Auto Lock Unit	=	Automatic locking	Auto Lock Unit off	Automatic locking deactivated
			Auto Lock Unit 60sec	Auto Lock is activated after approx. 60 seconds of inactivity (release by holding UP and DOWN for approx. 10 seconds)

### SYSTEM INFORMATION (System Info)

You can access the options menu by pressing MODE. Using the UP and DOWN control keys, now select the "System Info" menu option and confirm via ENTER.



This will take you to the submenu for displaying the device information. Use the UP and DOWN buttons again to select the desired parameter, then press ENTER to call up the information.

System Info			
Firmware	=	Displays the device firmware	Software Version Vx.xx
Operating Hours	=	Operating time display of the fog machine in hours	Operating Hours Total: x

### ADAPTER FOR 100MM HOSE

An adapter for a 100mm hose is included in delivery. The adapter can be screwed onto the fog output nozzle when needed. Disconnect the fog machine from the power supply (pull out the plug) and wait until the vaporizer of the fog machine has cooled completely before mounting the adapter.

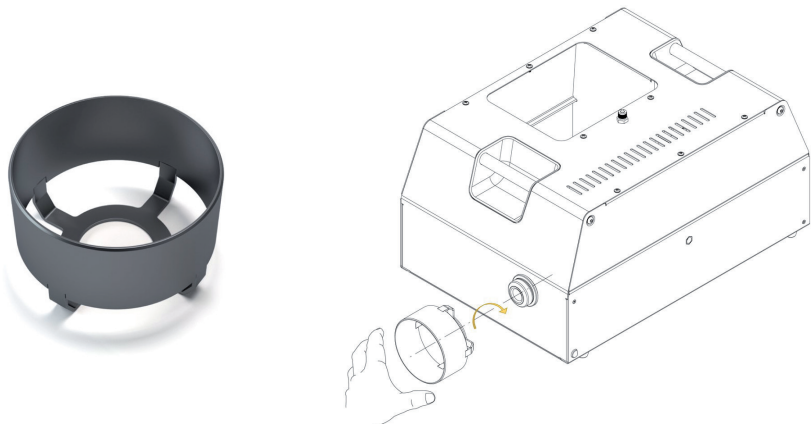

## SETUP AND INSTALLATION

Place the fog machine in a suitable location on its preinstalled rubber feet. A crossbeam can be installed by means of a flybar that is included in the optionally available FLYKIT (CLIF1700PROFLYKIT) and is attached to the laterally inserted threads. The drip tray, which is also included with the FLYKIT, is attached to the front under the fog output nozzle. Ensure that the connections are tight and secure the spotlight to one of the carrying handles (A) using a suitable safety rope. The maximum permitted incline of the fog machine is 30°. During setup and installation, follow the information under "CAUTION! IMPORTANT INFORMATION ON FOG MACHINES!" in the safety instructions.



Important safety information: Overhead installation requires extensive experience, including the calculation of workload limits and installed equipment, and periodic safety checks of all installation materials and devices. If you are not qualified to do so, do not try to complete installation yourself; get the assistance of a professional company.



Transport strap, drip tray, and canister not included in delivery!

## DMX TECHNOLOGY

### DMX-512

DMX (Digital Multiplex) is the designation for a universal transmission protocol for communications between corresponding devices and controllers. A DMX controller sends DMX data to the connected DMX device(s). The DMX data is always transmitted as a serial data stream that is forwarded from one connected device to the next via the "DMX IN" and "DMX OUT" connectors (XLR plug-type connectors) that are found on every DMX-capable device, provided the maximum number of devices does not exceed 32 units. The last device in the chain needs to be equipped with a terminator (terminating resistor).



### DMX CONNECTION

DMX is the common "language" via which a very wide range of types and models of equipment from various manufacturers can be connected with one another and controlled via a central controller, provided that all of the devices and the controller are DMX compatible. For optimum data transmission, it is necessary to keep the connecting cables between the individual devices as short as possible. The order in which the devices are integrated in the DMX network has no influence on the addresses. Thus the device with the DMX address 1 can be located at any position in the (serial) DMX chain: at the beginning, at the end or somewhere in the middle. If the DMX address 1 is assigned to a device, the controller "knows" that it should send all data allocated to address 1 to this device regardless of its position in the DMX network.

### SERIAL CONNECTION OF MULTIPLE LIGHTS

1. Connect the male XLR connector (3-pin or 5-pin) of the DMX cable to the DMX output (female XLR socket) of the first DMX device (e.g. DMX-Controller).
2. Connect the female 3-pin XLR connector of the DMX cable connected to the first projector to the DMX input (male 3-pin socket) of the next DMX device. In the same way, connect the DMX output of this device to the DMX input of the next device and repeat until all devices have been connected. Please note that as a rule, DMX devices are connected in series and connections cannot be shared without active splitters. The maximum number of DMX devices in a DMX chain should not exceed 32 units.

The Adam Hall 3 STAR, 4 STAR, and 5 STAR product ranges include an extensive selection of suitable cables.

### DMX CABLES

When fabricating your own cables, always observe the illustrations on this page. Never connect the shielding of the cable to the ground contact of the plug, and always make certain that the shielding does not come into contact with the housing of the XLR plug. If the shielding is connected to the ground, this can lead to short-circuiting and system malfunctions.

### Pin Assignment

DMX cable with 3-pin XLR connectors:

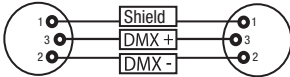

DMX cable with 5-pin XLR connectors (pin 4 and 5 are not used):

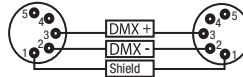

### DMX TERMINATORS (TERMINATING RESISTORS)

To prevent system errors, the last device in a DMX chain needs to be equipped with a terminating resistor (120 ohm, 1/4 Watt).

3-pin XLR connector with a terminating resistor: K3DMXT3

5-pin XLR connector with a terminating resistor: K3DMXT5

### Pin Assignment

3-pin XLR connector:

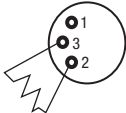

5-pin XLR connector:

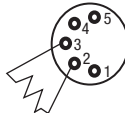

### DMX ADAPTER

The combination of DMX devices with 3-pin connectors and DMX devices with 5-pin connectors in a DMX chain is possible with suitable adapters.

### Pin Assignment

DMX Adapter 5-pin XLR male to 3-pin XLR female: K3DGF0020

Pins 4 and 5 are not used.

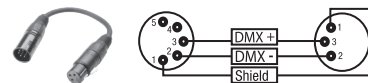

### Pin Assignment

DMX Adapter 3-pin XLR male to 5-pin XLR female: K3DHM0020

Pins 4 and 5 are not used.

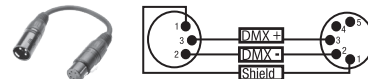

## SPECIFICATIONS

Article number:	CLIF1700PRO
Product type:	Fog machine
Type:	Fog generator per vaporization principle
Heat-up time:	approx. 7 minutes
DMX input:	3-pin and 5-pin XLR, male
DMX output:	3-pin and 5-pin XLR, female
DMX mode:	3 channel, 1 channel
DMX functions:	Fog Quantity, Interval
Stand Alone functions:	Fog Quantity, Interval, Instant Fog
Control:	DMX512
Control elements:	Mode, Enter, Up, Down
Display elements:	Illuminated 2-line LC display, canister illumination, button illumination
Operating voltage:	230V AC / 50-60Hz
Power consumption:	1800W
Overheat protection:	Heating element with thermostat
Power supply connector:	Power Twist connector
Fuse:	T10AL (5x20mm)
Ambient temperature (running):	5°C - 40°C
Relative humidity:	< 85%, non-condensing
Housing material:	metal
Housing color:	black
Dimensions (W x H x D):	325 x 235 x 476 mm
Weight (without canister):	14.9 kg
Additional information:	4 rubber feet. Special canister cover with ventilation valve and intake hose included. Power cable and 100 mm hose adapter included. FLYKIT optionally available

## MANUFACTURER'S DECLARATIONS

### MANUFACTURER'S WARRANTY & LIMITATIONS OF LIABILITY

You can find our current warranty conditions and limitations of liability at: [https://cdn-shop.adamhall.com/media/pdf/MANUFACTURERS-DECLARATIONS\\_LD\\_SYSTEMS.pdf](https://cdn-shop.adamhall.com/media/pdf/MANUFACTURERS-DECLARATIONS_LD_SYSTEMS.pdf) To request warranty service for a product, please contact Adam Hall GmbH, Adam-Hall-Str. 1, 61267 Neu Anspach / Email: [Info@adamhall.com](mailto:Info@adamhall.com) / +49 (0)6081 / 9419-0.



### CORRECT DISPOSAL OF THIS PRODUCT

(valid in the European Union and other European countries with a differentiated waste collection system)

■ This symbol on the product, or on its documents indicates that the device may not be treated as household waste. This is to avoid environmental damage or personal injury due to uncontrolled waste disposal. Please dispose of this product separately from other waste and have it recycled to promote sustainable economic activity. Household users should contact either the retailer where they purchased this product, or their local government office, for details on where and how they can recycle this item in an environmentally friendly manner. Business users should contact their supplier and check the terms and conditions of the purchase contract. This product should not be mixed with other commercial waste for disposal.

### FCC STATEMENT

This device complies with Part 15 of the FCC Rules. Operation is subject to the following two conditions:

- (1) This device may not cause harmful interference, and
- (2) This device must accept any interference received, including interference that may cause undesired operation

### CE Compliance

Adam Hall GmbH states that this product meets the following guidelines (where applicable):  
R&TTE (1999/5/EC) or RED (2014/53/EU) from June 2017

Low voltage directive (2014/35/EU)

EMV directive (2014/30/EU)

RoHS (2011/65/EU)

The complete declaration of conformity can be found at [www.adamhall.com](http://www.adamhall.com).

Furthermore, you may also direct your enquiry to [info@adamhall.com](mailto:info@adamhall.com).

**SIE HABEN DIE RICHTIGE WAHL GETROFFEN!**

Dieses Gerät wurde unter hohen Qualitätsanforderungen entwickelt und gefertigt, um viele Jahre einen reibungslosen Betrieb zu gewährleisten. Bitte lesen Sie diese Bedienungsanleitung sorgfältig, damit Sie Ihr neues Produkt von Cameo Light schnell und optimal einsetzen können. Weitere Informationen über Cameo Light erhalten Sie auf unserer Website [WWW.CAMEOLIGHT.COM](http://WWW.CAMEOLIGHT.COM).

**SICHERHEITSHINWEISE**

1. Lesen Sie diese Anleitung bitte sorgfältig durch.
2. Bewahren Sie alle Informationen und Anleitungen an einem sicheren Ort auf.
3. Befolgen Sie die Anweisungen.
4. Beachten Sie alle Warnhinweise. Entfernen Sie keine Sicherheitshinweise oder andere Informationen vom Gerät.
5. Verwenden Sie das Gerät nur in der vorgesehenen Art und Weise.
6. Verwenden Sie ausschließlich stabile und passende Stative bzw. Befestigungen (bei Festinstallationen). Stellen Sie sicher, dass Wandhalterungen ordnungsgemäß installiert und gesichert sind. Stellen Sie sicher, dass das Gerät sicher installiert ist und nicht herunterfallen kann.
7. Beachten Sie bei der Installation die für Ihr Land geltenden Sicherheitsvorschriften.
8. Installieren und betreiben Sie das Gerät nicht in der Nähe von Heizkörpern, Wärmespeichern, Öfen oder sonstigen Wärmequellen. Sorgen Sie dafür, dass das Gerät immer so installiert ist, dass es ausreichend gekühlt wird und nicht überhitzen kann.
9. Platzieren Sie keine Zündquellen wie z.B. brennende Kerzen auf dem Gerät.
10. Lüftungsschlitze dürfen nicht blockiert werden.
11. Das Gerät wurde ausschließlich für die Verwendung in Innenräumen entwickelt, betreiben Sie das Gerät nicht in unmittelbarer Nähe von Wasser (gilt nicht für spezielle Outdoor Geräte - beachten Sie in diesem Fall bitte die im Folgenden vermerkten Sonderhinweise). Bringen Sie das Gerät nicht mit brennbaren Materialien, Flüssigkeiten oder Gasen in Berührung.
12. Sorgen Sie dafür, dass kein Tropf- oder Spritzwasser in das Gerät eindringen kann. Stellen Sie keine mit Flüssigkeit gefüllten Behältnisse wie Vasen oder Trinkgefäße auf das Gerät.
13. Sorgen Sie dafür, dass keine Gegenstände in das Gerät fallen können.
14. Betreiben Sie das Gerät nur mit dem vom Hersteller empfohlenen und vorgesehenen Zubehör.
15. Öffnen Sie das Gerät nicht und verändern Sie es nicht.
16. Überprüfen Sie nach dem Anschluss des Geräts alle Kabelwege, um Schäden oder Unfälle, z. B. durch Stolperfallen zu vermeiden.
17. Achten Sie beim Transport darauf, dass das Gerät nicht herunterfallen und dabei möglicherweise Sach- und Personenschäden verursachen kann.
18. Wenn Ihr Gerät nicht mehr ordnungsgemäß funktioniert, Flüssigkeiten oder Gegenstände in das Geräteinnere gelangt sind, oder das Gerät anderweitig beschädigt wurde, schalten Sie es sofort aus und trennen es von der Netzsteckdose (sofern es sich um ein aktives Gerät handelt). Dieses Gerät darf nur von autorisiertem Fachpersonal repariert werden.
19. Verwenden Sie zur Reinigung des Geräts ein trockenes Tuch.
20. Beachten Sie alle in Ihrem Land geltenden Entsorgungsgesetze. Trennen Sie bei der Entsorgung der Verpackung bitte Kunststoff und Papier bzw. Kartonagen voneinander.
21. Kunststoffbeutel müssen außer Reichweite von Kindern aufbewahrt werden.

**BEI GERÄTEN MIT NETZANSCHLUSS:**

22. ACHTUNG: Wenn das Netzkabel des Geräts mit einem Schutzkontakt ausgestattet ist, muss es an einer Steckdose mit Schutzleiter angeschlossen werden. Deaktivieren Sie niemals den Schutzleiter eines Netzkabels.
23. Schalten Sie das Gerät nicht sofort ein, wenn es starken Temperaturschwankungen ausgesetzt war (beispielsweise nach dem Transport). Feuchtigkeit und Kondensat könnten das Gerät beschädigen. Schalten Sie das Gerät erst ein, wenn es Zimmertemperatur erreicht hat.
24. Bevor Sie das Gerät an die Steckdose anschließen, prüfen Sie zuerst, ob die Spannung und die Frequenz des Stromnetzes mit den auf dem Gerät angegebenen Werten übereinstimmen. Verfügt das Gerät über einen Spannungswahlschalter, schließen Sie das Gerät nur an die Steckdose an, wenn die Gerätewerte mit den Werten des Stromnetzes übereinstimmen. Wenn das mitgelieferte Netzkabel bzw. der mitgelieferte Netzadapter nicht in Ihre Netzsteckdose passt, wenden Sie sich an Ihren Elektriker.
25. Treten Sie nicht auf das Netzkabel. Sorgen Sie dafür, dass spannungsführende Kabel speziell an der Netzbuchse bzw. am Netzadapter und der Gerätebuchse nicht geknickt werden.
26. Achten Sie bei der Verkabelung des Geräts immer darauf, dass das Netzkabel bzw. der Netzadapter stets frei zugänglich ist. Trennen Sie das Gerät stets von der Stromzuführung, wenn das Gerät nicht benutzt wird, oder Sie das Gerät reinigen möchten. Ziehen Sie Netzkabel und Netzadapter immer am Stecker bzw. am Adapter und nicht am Kabel aus der Steckdose. Berühren Sie Netzkabel und Netzadapter niemals mit nassen Händen.
27. Schalten Sie das Gerät möglichst nicht schnell hintereinander ein und aus, da sonst die Lebensdauer des Geräts beeinträchtigt werden könnte.
28. WICHTIGER HINWEIS: Ersetzen Sie Sicherungen ausschließlich durch Sicherungen des gleichen Typs und Wertes. Sollte eine Sicherung wiederholt auslösen, wenden Sie sich bitte an ein autorisiertes Servicezentrum.
29. Um das Gerät vollständig vom Stromnetz zu trennen, entfernen Sie das Netzkabel bzw. den Netzadapter aus der Steckdose.
30. Wenn Ihr Gerät mit einem Volex-Netzanschluss bestückt ist, muss der passende Volex-Gerätestecker entspert werden, bevor er entfernt werden kann. Das bedeutet aber auch, dass das Gerät durch ein Ziehen am Netzkabel verrutschen und herunterfallen kann, wodurch Personen verletzt werden und/oder andere Schäden auftreten können. Verlegen Sie Ihre Kabel daher immer sorgfältig.
31. Entfernen Sie Netzkabel und Netzadapter aus der Steckdose bei Gefahr eines Blitzschlags oder wenn Sie das Gerät länger nicht verwenden.
32. Das Gerät darf nur im spannungsfreien Zustand (Trennung des Netzsteckers vom Stromnetz) installiert werden.
33. Staub und andere Ablagerungen im Inneren des Geräts können es beschädigen. Das Gerät sollte je nach Umgebungsbedingungen (Staub, Nikotin, Nebel etc.) regelmäßig von qualifiziertem Fachpersonal gewartet bzw. gesäubert werden (keine Garantieleistung), um Überhitzung und Fehlfunktionen zu vermeiden.

34. Der Abstand zu brennbaren Materialien muss mindestens 0,5 m betragen.

35. Netzleitungen zur Spannungsversorgung mehrerer Geräte müssen mindestens 1,5 mm<sup>2</sup> Aderquerschnitt aufweisen. In der EU müssen die Leitungen H05VV-F, oder gleichartig, entsprechen. Geeignete Leitungen werden von Adam Hall angeboten. Mit diesen Leitungen können Sie mehrere Geräte über den Power out Anschluss mit dem Power IN Anschluss eines weiteren Gerätes verbinden. Beachten Sie, dass die gesamte Stromaufnahme aller angeschlossenen Geräte den vorgegebenen Wert nicht überschreitet (Aufdruck auf dem Gerät). Achten Sie darauf, Netzleitungen so kurz wie möglich zu halten.

36. Das Gerät darf nicht von Personen (einschließlich Kindern) mit eingeschränkten körperlichen, sensorischen oder geistigen Fähigkeiten oder mangelnder Erfahrung und Kenntnis benutzt werden.

37. Kinder müssen angewiesen werden, nicht mit dem Gerät zu spielen.

38. Wenn das Netzkabel des Geräts beschädigt ist, darf das Gerät nicht verwendet werden. Das Netzkabel muss durch ein adäquates Kabel oder eine spezielle Baugruppe von einem autorisierten Service-Center ersetzt werden.



#### ACHTUNG

Entfernen Sie niemals die Abdeckung, da sonst das Risiko eines elektrischen Schlages besteht. Im Inneren des Geräts befinden sich keine Teile, die vom Bediener repariert oder gewartet werden können. Lassen Sie Wartung und Reparaturen ausschließlich von qualifiziertem Servicepersonal durchführen.



Das gleichseitige Dreieck mit Blitzsymbol warnt vor nichtisolierten, gefährlichen Spannungen im Geräteinneren, die einen elektrischen Schlag verursachen können.



Das gleichseitige Dreieck mit Ausrufungszeichen kennzeichnet wichtige Bedienungs- und Wartungshinweise.



Warnung! Dieses Symbol kennzeichnet heiße Oberflächen. Während des Betriebs können bestimmte Teile des Gehäuses heiß werden. Berühren oder transportieren Sie das Gerät nach einem Einsatz erst nach einer Abkühlzeit von mindestens 10 Minuten.



Warnung! Dieses Gerät ist für eine Nutzung bis zu einer Höhe von maximal 2000 Metern über dem Meeresspiegel bestimmt.



Warnung! Dieses Gerät ist nicht für den Einsatz in tropischen Klimazonen bestimmt.



#### VORSICHT! WICHTIGE HINWEISE IN BEZUG AUF NEBELMASCHINEN!

1. Das Produkt ist für den professionellen Einsatz im Bereich der Veranstaltungstechnik entwickelt worden und ist nicht für den Betrieb in Haushalten geeignet!

2. Verwenden Sie ausschließlich Cameo Nebelfluid (wasserbasierend) und füllen Sie niemals brennbare Flüssigkeiten in den Kanister! Explosionsgefahr!

3. Trennen Sie die Nebelmaschine vom Netz, bevor Sie den Kanister wechseln oder Nebelfluid auffüllen!

4. Betreiben Sie die Nebelmaschine ausschließlich in gut belüfteten Räumen!

5. Betreiben Sie die Nebelmaschine niemals unbeaufsichtigt!

6. Trennen Sie die Nebelmaschine vor dem Aufstellen und Montieren vom Netz und stellen Sie sicher, dass die Nebelmaschine vollständig abgekühlt ist.

7. Die Nebelaustrittsdüse wird im Betrieb sehr heiß. Berühren Sie die Austrittsdüse nicht während des Betriebs und halten Sie einen Mindestabstand von 50cm ein! Stellen Sie vor dem Reinigen und Transportieren sicher, dass das Gerät vollständig abgekühlt ist!

8. Der austretende Nebel ist sehr heiß! Richten Sie die Austrittsdüse niemals auf Personen und Tiere! **VERBRENNUNGSGEFAHR!**

9. Achten Sie darauf, dass sich Personen und Tiere nicht direkt unterhalb von Nebelmaschinen aufhalten dürfen! **VERBRENNUNGSGEFAHR!**

10. Richten Sie die Nebelaustrittsdüse niemals auf offene Flammen und brennbare Materialien!

11. Achten Sie darauf, dass andere elektrische Geräte und Steckdosen nie dem direkten Nebelstrahl ausgesetzt werden!

12. Vor der Nebelaustrittsdüse kann im Betrieb Flüssigkeitsansammlung durch Kondensat entstehen. Vorsicht, Rutschgefahr!

13. Gelegentlich können geringe Mengen Nebel während des Betriebs auch ohne Ansteuerung austreten, ebenso auch noch kurze Zeit nach dem Abschalten der Nebelmaschine.

14. Setzen Sie Personen mit Atemwegserkrankungen (z.B. Allergiker, Asthmatiker) niemals künstlichem Nebel aus.

15. Achten Sie beim Einsatz von Nebelmaschinen darauf, dass die Sichtweite im Raum nicht unter ca. 2 Meter sinkt, damit sich Personen im Raum noch sicher orientieren können.

16. Entnehmen Sie vor einem Transport den Fluidkanister aus der Nebelmaschine.

17. Austretender Nebel kann Rauchmelder auslösen.

18. Von Kindern fernhalten!

# EINFÜHRUNG

## PROFESSIONELLE NEBELMASCHINE

CLIF1700PRO

### STEUERUNGSFUNKTIONEN

3-Kanal und 1-Kanal DMX-Steuerung  
Stand-Alone Betrieb

### EIGENSCHAFTEN

Professionelle Nebelmaschine. DMX-512 Steuerung. 3-Pol und 5-Pol XLR-Anschlüsse. Überhitzungsschutz. FLYKIT optional erhältlich. Betriebsspannung 230V AC / 50-60Hz. Leistungsaufnahme 1800W.

## ANSCHLÜSSE, BEDIEN- UND ANZEIGEELEMENTE

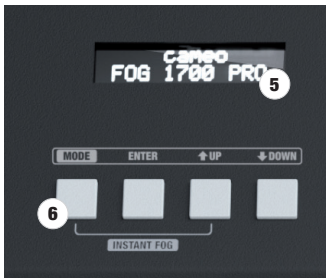

### 1 POWER IN

Power Twist Netzbuchse zur Spannungsversorgung des Geräts, ein geeignetes Netzkabel befindet sich im Lieferumfang.

### 2 FUSE

Sicherungshalter für 5 x 20mm Feinsicherungen. **WICHTIGER HINWEIS:** Ersetzen Sie die Sicherung ausschließlich durch eine Sicherung des gleichen Typs und mit gleichen Werten (siehe Aufdruck auf dem Gehäuse). Sollte die Sicherung wiederholt auslösen, wenden Sie sich bitte an ein autorisiertes Servicezentrum.

### 3 DMX IN / OUT 3-POL XLR

Männliche 3-Pol XLR-Buchse zum Anschließen eines DMX-Controllers und weibliche 3-Pol XLR-Buchse zum Weiterleiten des DMX-Steuersignals.

### 4 DMX IN / OUT 5-POL XLR

Männliche 5-Pol XLR-Buchse zum Anschließen eines DMX-Controllers und weibliche 5-Pol XLR-Buchse zum Weiterleiten des DMX-Steuersignals.

## 5 LC-DISPLAY

Das 2-zeilige LC-Display mit Hintergrundbeleuchtung zeigt die aktuell aktivierte Betriebsart an (Hauptanzeige), die Menüpunkte im Auswahlmü und den Zahlenwert bzw. Betriebszustand in bestimmten Menüpunkten. Liegt kein Steuersignal am DMX-Eingang an, blinken die Zeichen im Display, das Blinken stoppt, sobald ein Steuersignal anliegt (DMX- und Slave-Betrieb).

## 6 BEDIENTASTEN

**MODE:** Drücken Sie auf MODE, um ins Auswahlmü zu gelangen. Ebenso gelangen Sie im Auswahlmü und in den Untermenüs durch Drücken auf MODE in der Menüstruktur eine Ebene höher bis zur Hauptanzeige (ggf. mehrfaches Drücken).

**ENTER:** Im Auswahlmü gelangen Sie durch Drücken auf ENTER auf die Menü-Ebene, auf der Sie Wertänderungen vornehmen können. Wertänderungen bestätigen Sie ebenfalls durch Drücken auf ENTER.

**UP** und **DOWN:** Auswählen der einzelnen Menüpunkte im Auswahl-Menü (Geräteeinstellungen, Betriebsart usw.) und in den Untermenüs und ändern des Werts eines Menüpunkts, wie z.B. die DMX-Adresse.

**INSTANT FOG:** Drücken und halten Sie die Tasten MODE und UP gleichzeitig, um den maximalen Nebelausstoß manuell zu starten. Um den Nebelausstoß wieder zu stoppen, lassen Sie die Tasten los.

## 7 NEBELAUSTRITTSDÜSE

Die Nebelaustrittsdüse befindet sich auf der Vorderseite der Nebelmaschine. Vorsicht heiß! Achten Sie bei der Aufstellung der Nebelmaschine auf die Anmerkungen unter Punkt „VORSICHT! WICHTIGE HINWEISE IN BEZUG AUF NEBELMASCHINEN!“ in den Sicherheitshinweisen dieser Anleitung.

## KANISTERFACH UND SPEZIALDECKEL FÜR KANISTER

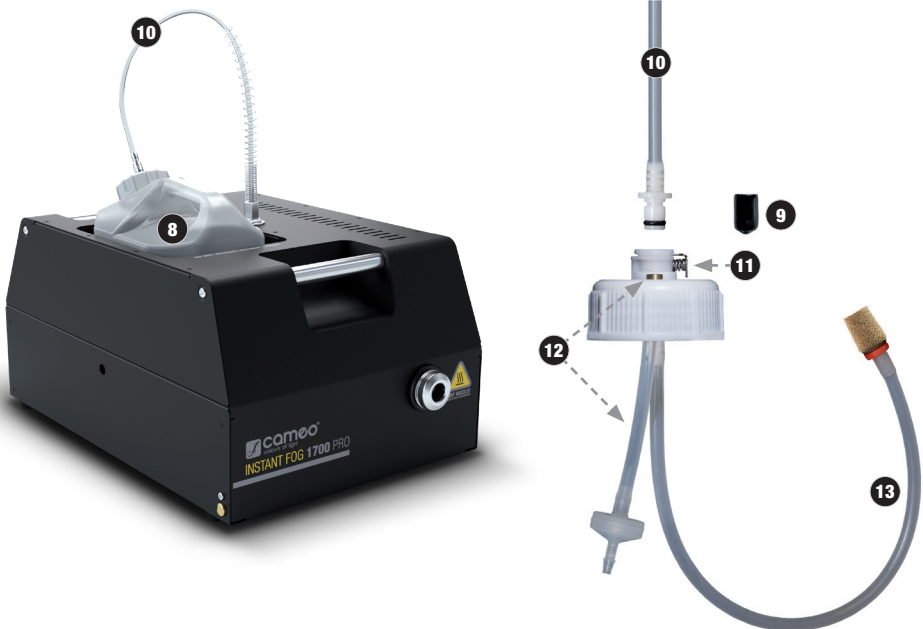

## 8 KANISTERFACH

Kanisterfach für einen 5l Kanister Cameo Nebelfluid.

## 9 VERSCHLUSSKAPPE FÜR FLUIDSCHLAUCH

Nehmen Sie die Verschlusskappe vom Fluidschlauch, um den Schlauch an dem speziellen Kanisterdeckel anzuschließen. Wenn der Fluidschlauch nicht am Kanisterdeckel angeschlossen ist, verschließen sie ihn mit Hilfe der Verschlusskappe.



## 10 FLUIDSCHLAUCH

Fluidschlauch mit Schlauchtülle und schwarzem Dichtring. Schließen Sie den Fluidschlauch am Kanisterdeckel an, indem Sie die Schlauchtülle in die Schnellkupplung einführen, so weit, bis der Verriegelungsmechanismus einrastet. Überprüfen Sie die Verbindung auf festen Halt. Zum Lösen des Fluidschlauchs drücken Sie auf den gefederten Entriegelungsknopf (Nr. 11).

## 11 ENTRIEGELUNGSKNOPF

Zum Lösen des Fluidschlauchs vom Spezialdeckel drücken Sie auf den gefederten Entriegelungsknopf der Schnellkupplung.

## 12 BELÜFTUNGSVENTIL

Belüftungsventil mit zugehörigem Schlauch.

## 13 ANSAUGSCHLAUCH

Ansaugschlauch mit Sinterfilter.

Trennen Sie vor dem Tausch des Kanisters oder dem Nachfüllen von Nebelfluid die Nebelmaschine allpolig vom Netz (Netzstecker ziehen). Der spezielle Kanisterdeckel mit Belüftungsventil und Ansaugschlauch, passend für 5l Cameo Nebelfluid Kanister, ist im Lieferumfang enthalten (Kanister nicht im Lieferumfang). Stellen Sie einen vollen Cameo Nebelfluid Kanister aufrecht vor die Nebelmaschine und schrauben den Kanisterdeckel ab. Nehmen Sie nun den beiliegenden Spezialdeckel und führen den Schlauch des Belüftungsventils und den Ansaugschlauch (Nr. 12 und 13) in den Kanister ein und schrauben den Spezialdeckel fest auf den Kanister. Der Sinterfilter am Ansaugschlauch sorgt dafür, dass Schmutzpartikel nicht in das System gelangen und dass das Schlauchende stets am tiefsten Punkt des Kanisters liegt. Stellen Sie nun den Kanister in das Kanisterfach und schließen den Fluidschlauch der Nebelmaschine am Spezialdeckel an (siehe Nr. 10). Zum Entnehmen eines Fluid Kanisters lösen Sie bitte zuerst den Fluidschlauch vom Spezialdeckel.

## BEDIENUNG

### ANMERKUNGEN

- Nach dem Anschließen an das Stromnetz werden nacheinander „Welcome to Cameo“, die Modellbezeichnung und die Software-Version im Display angezeigt. Gleichzeitig erfolgt die Aufheizphase des Verdampfers (ca. 7 Minuten), während dieser Zeit wird „Heating...“ im Display angezeigt, Systemeinstellungen können in dieser Zeit nach Bedarf vorgenommen werden.
- Nach Abschluss der Aufheizphase wird kurz „Ready!“ angezeigt und danach die Betriebsart aktiviert, die zuvor angewählt war.
- Wenn die Aufheizphase abgeschlossen ist, kann Nebel nur ausgestoßen werden, wenn die Hauptanzeige in einer der verfügbaren Betriebsarten angezeigt wird (DMX-, Stand-Alone-, Timer-, Slave-Betriebsart), sobald einer der Menüpunkte im Auswahlmenü oder im Untermenü angewählt wird, stoppt der Nebelausstoß automatisch, um Verletzungen durch den austretenden Nebel zu vermeiden.
- Betreiben Sie die Nebelmaschine nicht ohne Nebelfluid. Wenn der Kanister im Betrieb leerläuft, wird zum Schutz die Fluidpumpe automatisch abgeschaltet und im Display als Information dazu „Low Liquid Protection“ angezeigt, gleichzeitig fängt die Kanisterbeleuchtung an zu blinken. Trennen Sie die Nebelmaschine vom Stromnetz, bevor Sie den den Kanister tauschen oder Nebelfluid nachfüllen. Nutzen Sie danach die „Instant Fog“-Funktion (maximaler Nebelausstoß), um den Fluidschlauch wieder vollständig mit Nebelfluid zu füllen, damit die automatische Pumpenabschaltung nicht gleich wieder aktiviert wird.
- Um Fluid-Rückstände im Verdampfersystem Ihrer Nebelmaschine zu entfernen und so für eine lange Gerätelebensdauer zu sorgen, führen Sie in regelmäßigen Abständen eine Reinigung des Verdampfersystems durch (ca. alle 60 Betriebsstunden). Nutzen Sie dafür das spezielle Reinigungsfluid für Nebelmaschinen von Cameo und befolgen dabei die Anweisungen auf dem Flaschenetikett.

### DMX-STARTADRESSE EINSTELLEN (DMX Address)

Durch Drücken auf MODE gelangen Sie in das Auswahlmenü. Mit Hilfe der Bedientasten UP und DOWN wählen Sie nun den Menüpunkt „DMX Address“ aus und bestätigen mit ENTER. Stellen Sie nun mit Hilfe der Tasten UP und DOWN die gewünschte DMX-Startadresse ein und bestätigen die Eingabe mit ENTER. Die Hauptanzeige wird nun mit Betriebsart und DMX-Startadresse angezeigt und die DMX-Betriebsart automatisch aktiviert.



### DMX-BETRIEBSART EINSTELLEN (DMX Mode)

Durch Drücken auf MODE gelangen Sie in das Auswahlmü. Mit Hilfe der Bedientasten UP und DOWN wählen Sie nun den Menüpunkt „DMX Mode“ aus und bestätigen mit ENTER. Wählen Sie nun mit Hilfe der Tasten UP und DOWN die gewünschte DMX-Betriebsart aus (3CH Mode / 1CH Mode) und bestätigen die Eingabe mit ENTER. Die Hauptanzeige wird nun mit Betriebsart und DMX-Startadresse angezeigt und die DMX-Betriebsart automatisch aktiviert. Die DMX-Tabellen der beiden DMX-Modi finden Sie in dieser Anleitung unter „DMX STEUERUNG“.

*Hauptanzeige*



### STAND-ALONE-BETRIEBSART (Stand Alone)

Die Stand-Along-Betriebsart ermöglicht es, den Nebelausstoß manuell am Gerät mit Werten von 1% bis 100% einzustellen. Durch Drücken auf MODE gelangen Sie in das Auswahlmü. Mit Hilfe der Bedientasten UP und DOWN wählen Sie nun den Menüpunkt „Stand Alone“ aus und bestätigen 2x mit ENTER. Mit Hilfe der Bedientasten UP und DOWN stellen Sie nun den gewünschten Wert ein und bestätigen mit ENTER.

*Hauptanzeige*



### BETRIEBSART TIMER (Timer)

Die Betriebsart Timer ermöglicht es, den Nebelausstoß manuell am Gerät mit Werten von 1% bis 100% einzustellen, ebenso die Ausstoßdauer und das Intervall, in dem der Ausstoß gestartet werden soll. Durch Drücken auf MODE gelangen Sie in das Auswahlmü. Mit Hilfe der Bedientasten UP und DOWN wählen Sie nun den Menüpunkt „Timer“ aus und bestätigen mit ENTER. Wählen Sie nun unter „Timer Pump“ (Ausstoßmenge), „Timer Duration“ (Ausstoßdauer) und „Timer Interval“ (Ausstoßintervall) mit UP und DOWN aus, bestätigen mit ENTER und stellen den gewünschten Wert jeweils mit UP und DOWN ein. Bestätigen Sie jede Eingabe mit ENTER.

*Hauptanzeige*

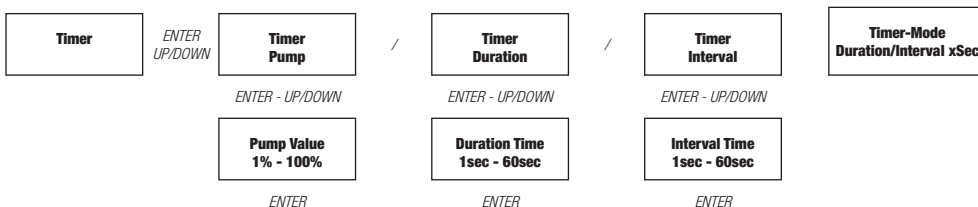

### SLAVE-BETRIEB (Slave)

Durch Drücken auf MODE gelangen Sie in das Auswahl-Menü. Mit Hilfe der Bedientasten UP und DOWN wählen Sie nun den Menüpunkt „Slave“ aus und bestätigen mit ENTER. Verbinden Sie die Slave- und die Master-Einheit (gleiches Modell, gleicher Softwarestand) mit Hilfe eines DMX-Kabels (Master DMX OUT - Slave DMX IN) und aktivieren in der Master-Einheit die Stand-Along-Betriebsart oder die Betriebsart Timer. Nun folgt die Slave-Einheit der Master-Einheit.

*Hauptanzeige*



### GERÄTEEINSTELLUNGEN (Settings)

Durch Drücken auf MODE gelangen Sie in das Auswahl-Menü. Mit Hilfe der Bedientasten UP und DOWN wählen Sie nun den Menüpunkt „Settings“ aus (Pfeil beachten) und bestätigen mit ENTER.



Daraufhin gelangen Sie in das Untermenü zum Einstellen folgender Untermenüpunkte (auswählen mit UP und DOWN, bestätigen mit ENTER, Status ändern mit UP und DOWN, bestätigen mit ENTER):

Settings				
Display Settings	=	Einstellen der Display- und Bedientastenbeleuchtung und der Kanisterbeleuchtung	Display and LEDs on	Display-, Bedientasten- und Kanisterbeleuchtung permanent an
			Display off	Display nach 30 Sekunden Inaktivität aus, Bedientasten und Kanisterbeleuchtung an
			Display and LEDs Dark Mode	Display-, Bedientasten- und Kanisterbeleuchtung nach 30 Sekunden Inaktivität aus
Settings DMX Fail	=	Betriebszustand bei DMX Signal Unterbrechung	DMX Fail Hold	letzter Befehl wird gehalten
			DMX Fail Stop fog output	Nebelausstoß wird gestoppt
Settings Auto Lock Unit	=	Automatische Bediensperre	Auto Lock Unit off	Automatische Bediensperre deaktiviert
			Auto Lock Unit 60sec	Automatische Bediensperre wird nach circa 60 Sekunden Inaktivität aktiviert (entsperren durch ca. 10 Sekunden gleichzeitiges Drücken auf UP und DOWN)

### SYSTEMINFORMATIONEN (System Info)

Durch Drücken auf MODE gelangen Sie in das Auswahl-Menü. Mit Hilfe der Bedientasten UP und DOWN wählen Sie nun den Menüpunkt „System Info“ aus und bestätigen mit ENTER.

<b>System Info</b>	<i>ENTER</i>
--------------------	--------------

Daraufhin gelangen Sie in das Untermenü zum Anzeigen der Geräteinformationen. Benutzen Sie wiederum die Tasten UP und DOWN, um den gewünschten Parameter auszuwählen, um dann die Information mit ENTER abzurufen.

System Info		
Firmware	=	Anzeige der Geräte-Firmware
Operating Hours	=	Betriebsdaueranzeige der Nebelmaschine in Stunden
		Software Version Vx.xx
		Operating Hours Total: x

### ADAPTER FÜR 100MM SCHLAUCH

Im Lieferumfang befindet sich ein Adapter für einen 100mm Schlauch. Der Adapter kann bei Bedarf auf die Nebelaustrittsdüse geschraubt werden. Trennen Sie die Nebelmaschine vom Netz (Netzstecker ziehen) und warten, bis das Verdampfersystem der Nebelmaschine vollständig abgekühlt ist, bevor Sie den Adapter montieren.

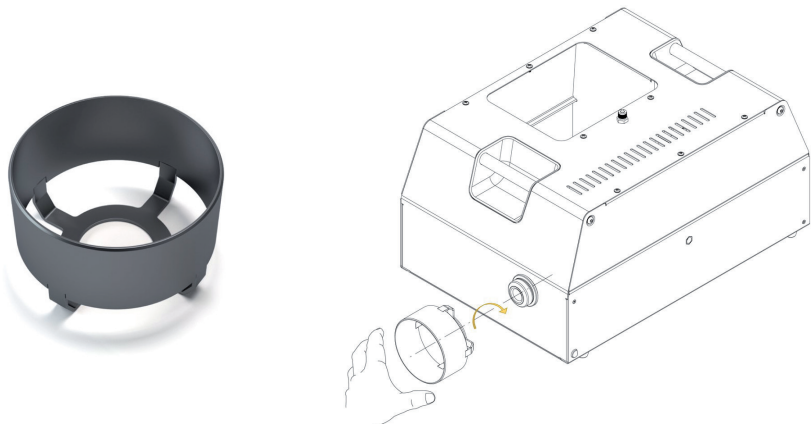

## AUFSTELLUNG UND MONTAGE

Stellen Sie die Nebelmaschine an einer geeigneten Stelle auf die vormontierten GummifüÙe. Die Montage an einer Traverse erfolgt mit Hilfe eines im optional erhältlichen FLYKIT (CLIF1700PROFLYKIT) enthaltenen Flugbügel, welcher an den seitlich eingelassenen Gewinden befestigt wird. Die ebenfalls im FLYKIT enthaltene Auffangschale wird an der Vorderseite unter der Nebelaustrittsdüse befestigt. Sorgen Sie für feste Verbindungen und sichern Sie den Scheinwerfer mit einem geeigneten Sicherungsseil an einem der dafür vorgesehenen Tragegriffe (A). Die maximal zugelassene Neigung der Nebelmaschine beträgt 30°. Achten Sie beim Aufstellen und Montieren auf die Anmerkungen unter Punkt „**VORSICHT! WICHTIGE HINWEISE IN BEZUG AUF NEBELMASCHINEN!**“ in den Sicherheitshinweisen dieser Anleitung.



**Wichtige Sicherheitshinweise:** Überkopfmontage erfordert umfassende Erfahrung, einschließlich der Berechnung der Grenzwerte für die Arbeitslast, des verwendeten Installationsmaterials und der regelmäßigen Sicherheitsüberprüfung aller Installationsmaterialien und Geräten. Wenn Sie diese Qualifikationen nicht haben, versuchen Sie nicht, eine Installation selbst durchzuführen, sondern nutzen Sie die Hilfe von professionellen Unternehmen.



Flugbügel, Auffangschale und Kanister nicht im Lieferumfang enthalten!

## DMX TECHNIK

### DMX-512

DMX (Digital Multiplex) ist die Bezeichnung für ein universelles Übertragungsprotokoll für die Kommunikation zwischen entsprechenden Geräten und Controllern. Ein DMX-Controller sendet DMX-Daten an das/die angeschlossene(n) DMX-Gerät(e). Die DMX-Datenübertragung erfolgt stets als serieller Datenstrom, der über die an jedem DMX-fähigen Gerät vorhandenen DMX IN- und DMX OUT-Anschlüsse (XLR-Steckverbinder) von einem angeschlossenen Gerät an das nächste weitergeleitet wird, wobei die maximale Anzahl der Geräte 32 nicht überschreiten darf. Das letzte Gerät der Kette ist mit einem Abschlussstecker (Terminator) zu bestücken.



### DMX-VERBINDUNG:

DMX ist die gemeinsame "Sprache", über die sich die unterschiedlichsten Gerätetypen und Modelle verschiedener Hersteller miteinander verkoppeln und über einen zentralen Controller steuern lassen, sofern sämtliche Geräte und der Controller DMX-kompatibel sind. Für eine optimale Datenübertragung ist es erforderlich, die Verbindungskabel zwischen den einzelnen Geräten so kurz wie möglich zu halten. Die Reihenfolge, in der die Geräte in das DMX-Netzwerk eingebunden sind, hat keinen Einfluss auf die Adressierung. So kann sich das Gerät mit der DMX-Adresse 1 an einer beliebigen Position in der (seriellen) DMX-Kette befinden, am Anfang, am Ende oder irgendwo in der Mitte. Wird einem Gerät die DMX-Adresse 1 zugewiesen, "weiß" der Controller, dass er alle der Adresse 1 zugeordneten Daten an dieses Gerät senden soll, ungeachtet seiner Position im DMX-Verbund.

### SERIELLE VERKOPPLUNG MEHRERER SCHEINWERFER

1. Verbinden Sie den männlichen XLR-Stecker (3-Pol oder 5-Pol) des DMX-Kabels mit dem DMX-Ausgang (weibliche XLR-Buchse) des ersten DMX-Geräts (z.B. DMX-Controller).
2. Verbinden Sie den weibliche XLR-Stecker des an den ersten Scheinwerfer angeschlossenen DMX-Kabels mit dem DMX-Eingang (männliche XLR-Buchse) des nächsten DMX-Geräts und so weiter. Bitte beachten Sie, dass DMX-Geräte grundsätzlich seriell verschaltet werden und die Verbindungen nicht ohne aktiven Splitter geteilt werden können. Die maximale Anzahl der DMX-Geräte einer DMX-Kette darf 32 nicht überschreiten.

Eine umfangreiche Auswahl geeigneter DMX-Kabel finden Sie in den Adam Hall Produktlinien 3 STAR, 4 STAR und 5 STAR.

### DMX-KABEL:

Beachten Sie bei der Anfertigung eigener Kabel unbedingt die Abbildungen auf dieser Seite. Verbinden Sie auf keinen Fall die Abschirmung des Kabels mit dem Massekontakt des Steckers, und achten Sie darauf, dass die Abschirmung nicht mit dem XLR-Steckergehäuse in Kontakt kommt. Hat die Abschirmung Massekontakt, kann dies zu Systemfehlern führen.

### Steckerbelegung:

DMX-Kabel mit 3-Pol XLR-Steckern:

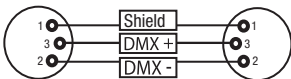

DMX-Kabel mit 5-Pol XLR-Steckern (Pin 4 und 5 sind nicht belegt):

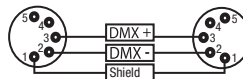

### DMX-ABSCHLUSSSTECKER (TERMINATOR):

Um Systemfehler zu vermeiden, ist das letzte Gerät einer DMX-Kette mit einem Abschlusswiderstand zu bestücken (120 Ohm, 1/4 Watt).

3-Pol XLR-Stecker mit Abschlusswiderstand: K3DMXT3

5-Pol XLR-Stecker mit Abschlusswiderstand: K3DMXT5

### Steckerbelegung:

3-Pol XLR-Stecker:

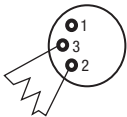

5-Pol XLR-Stecker:

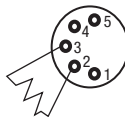

### DMX-ADAPTER:

Die Kombination von DMX-Geräten mit 3-Pol Anschlüssen und DMX-Geräten mit 5-Pol Anschlüssen in einer DMX-Kette ist mit Hilfe von Adaptern ebenso möglich.

### Steckerbelegung

DMX-Adapter 5-Pol XLR male auf 3-Pol XLR female: K3DGF0020  
Pin 4 und 5 sind nicht belegt.

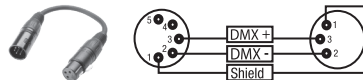

### Steckerbelegung

DMX-Adapter 3-Pol XLR male auf 5-Pol XLR female: K3DHM0020  
Pin 4 und 5 sind nicht belegt.

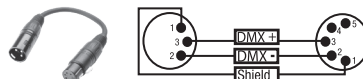

## TECHNISCHE DATEN

<b>Artikelnummer:</b>	<b>CLIF1700PRO</b>
Produktart:	Nebelmaschine
Typ:	Nebelerzeuger nach Verdampfungsprinzip
Aufheizzeit:	ca. 7 Minuten
DMX-Eingang:	3-Pol und 5-Pol XLR männlich
DMX-Ausgang:	3-Pol und 5-Pol XLR weiblich
DMX-Modus:	3-Kanal, 1-Kanal
DMX Funktionen:	Nebelmenge, Intervall-Funktion
Stand-Alone Funktionen:	Nebelmenge, Intervall-Funktion, Instant Fog
Steuerung:	DMX512
Bedienelemente:	Mode, Enter, Up, Down
Anzeigeelemente:	Beleuchtetes 2-Zeilen LC-Display, Kanisterbeleuchtung, Tastenbeleuchtung
Betriebsspannung:	230V AC / 50-60Hz
Leistungsaufnahme:	1800W
Überhitzungsschutz:	Heizelement mit Thermostat
Stromversorgungsanschluss:	Power Twist Anschluss
Sicherung:	T10AL (5x20mm)
Umgebungstemperatur (in Betrieb):	5°C - 40°C
Relative Luftfeuchtigkeit:	< 85%, nicht kondensierend
Gehäusematerial:	Metall
Gehäusefarbe:	schwarz
Abmessungen (B x H x T):	325 x 235 x 476mm
Gewicht (ohne Kanister):	14,9kg
Weitere Eigenschaften:	4 Gummifüße. Spezieller Kanisterdeckel mit Belüftungsventil und Ansaugschlauch inklusive. Netzkabel und 100mm Schlauchadapter inklusive. FLYKIT optional erhältlich

## HERSTELLERERKLÄRUNGEN

### HERSTELLERGARANTIE & HAFTUNGSBESCHRÄNKUNG

Unsere aktuellen Garantiebedingungen und Haftungsbeschränkung finden Sie unter: [https://cdn-shop.adamhall.com/media/pdf/MANUFACTURERS-DECLARATIONS\\_CAMEO.pdf](https://cdn-shop.adamhall.com/media/pdf/MANUFACTURERS-DECLARATIONS_CAMEO.pdf). Im Service Fall wenden Sie sich bitte an Adam Hall GmbH, Adam-Hall-Str. 1, 61267 Neu Anspach / E-Mail [Info@adamhall.com](mailto:Info@adamhall.com) / +49 (0)6081 / 9419-0.



### KORREKTE ENTSORGUNG DIESES PRODUKTS

(Gültig in der Europäischen Union und anderen europäischen Ländern mit Mülltrennung) Dieses Symbol auf dem Produkt oder dazugehörigen Dokumenten weist darauf hin, dass das Gerät am Ende der Produktlebenszeit nicht zusammen mit dem normalen Hausmüll entsorgt werden darf, um Umwelt- oder Personenschäden durch unkontrollierte Abfallentsorgung zu vermeiden. Bitte entsorgen Sie dieses Produkt getrennt von anderen Abfällen und führen es zur Förderung nachhaltiger Wirtschaftskreisläufe dem Recycling zu. Als Privatkunde erhalten Sie Informationen zu umweltfreundlichen Entsorgungsmöglichkeiten über den Händler, bei dem das Produkt erworben wurde, oder über die entsprechenden regionalen Behörden. Als gewerblicher Nutzer kontaktieren Sie bitte Ihren Lieferanten und prüfen die ggf. vertraglich vereinbarten Konditionen zur Entsorgung der Geräte. Dieses Produkt darf nicht zusammen mit anderen gewerblichen Abfällen entsorgt werden.

### CE-Konformität

Hiermit erklärt die Adam Hall GmbH, dass dieses Produkt folgenden Richtlinien entspricht (soweit zutreffend):

R&TTE (1999/5/EG) bzw. RED (2014/53/EU) ab Juni 2017

Niederspannungsrichtlinie (2014/35/EU)

EMV-Richtlinie (2014/30/EU)

RoHS (2011/65/EU)

Die vollständige Konformitätserklärung finden Sie unter [www.adamhall.com](http://www.adamhall.com).

Des Weiteren können Sie diese auch unter [info@adamhall.com](mailto:info@adamhall.com) anfragen.

**Vous avez fait le bon choix!**

Cet appareil a été développé et fabriqué en appliquant des exigences de qualité très élevées: il garantit des années de fonctionnement sans problème. Veuillez lire attentivement ce Manuel Utilisateur : vous apprendrez rapidement à utiliser votre appareil Cameo Light de façon optimale. Vous trouverez davantage d'informations à propos de Cameo Light sur notre site Web: [WWW.CAMEOLIGHT.COM](http://WWW.CAMEOLIGHT.COM).

**MESURES PRÉVENTIVES**

1. Veuillez lire attentivement ce manuel.
2. Rangez tous les documents d'information et d'instructions en lieu sûr.
3. Veuillez suivre toutes les instructions
4. Observez tous les messages d'avertissement N'enlevez pas de l'appareil les étiquettes de sécurité ou autres informations.
5. N'utilisez l'appareil que pour des applications et de la façon appropriées.
6. Utilisez exclusivement des pieds et des dispositifs de fixation stables et adaptés lorsque l'appareil est utilisé en installation fixe. Assurez-vous que les fixations murales ont été montées correctement, et qu'elles sont sécurisées. Vérifiez que l'appareil est installé en toute sécurité, et qu'il ne peut pas tomber.
7. Lors de l'installation, observez les réglementations de sécurité en vigueur dans votre pays.
8. N'installez et n'utilisez pas l'appareil à proximité de radiateurs, d'accumulateurs de chaleur, de fours ou de toute autre source de chaleur. Vérifiez que l'appareil est installé de façon à bénéficier en permanence d'un refroidissement efficace et qu'il ne peut pas chauffer de façon excessive.
9. Ne placez aucune source de flamme sur l'appareil – par exemple, une bougie allumée.
10. Ne bloquez pas les ouïes d'aération.
11. Cet appareil a été exclusivement conçu pour une utilisation en intérieur. N'utilisez pas l'appareil à proximité immédiate d'eau (à moins qu'il ne s'agisse d'un appareil conçu pour une utilisation en extérieur – dans ce cas, respectez les instructions correspondantes ci après) Ne mettez pas l'appareil en contact avec des matériaux, des liquides ou des gaz inflammables.
13. Vérifiez qu'aucun petit objet ne puisse tomber à l'intérieur de l'appareil.
14. N'utilisez avec cet appareil que des accessoires recommandés et approuvés par le fabricant.
15. N'ouvrez pas l'appareil, et n'essayez pas de le modifier.
16. Lors du branchement de l'appareil, sécurisez le passage du câble secteur, afin d'éviter tout dommage ou accident, par exemple quelqu'un qui trébuche sur le câble.
17. Lors du transport, vérifiez que l'appareil ne peut tomber, ce qui pourrait provoquer des dommages matériels et/ou corporels.
18. Si votre appareil ne fonctionne plus correctement, que de l'eau ou des objets ont pénétré à l'intérieur, ou qu'il a été endommagé de quelque façon que ce soit, éteignez-le immédiatement et débranchez sa prise secteur (s'il s'agit d'un appareil alimenté). Cet appareil ne doit être réparé que par un personnel autorisé.
19. Pour le nettoyage de l'appareil, utilisez un chiffon sec/
20. Observez toutes les réglementations en vigueur dans votre pays pour mettre l'appareil au rebut. Lorsque vous jetez l'emballage de l'appareil, veuillez séparer plastique, papier et carton.
21. Les films plastique doivent être mis hors de portée des enfants.

**APPAREILS RELIÉS AU SECTEUR :**

22. ATTENTION : Si le câble de l'appareil est muni d'un fil de terre, il doit être relié à une prise murale avec terre. Ne désactivez jamais la mise à la terre d'un appareil.
23. N'allumez pas l'appareil immédiatement s'il a subi une grande différence de température ambiante (par exemple, lors du transport). L'humidité et la condensation pourraient l'endommager. Ne mettez l'appareil sous tension que lorsqu'il est parvenu à la température de la pièce.
24. Avant de relier l'appareil à la prise murale, vérifiez que la valeur et la fréquence de tension secteur sur laquelle il est réglé correspondent bien à la valeur et à la fréquence de la tension secteur locale. Si l'appareil possède un sélecteur de tension, ne le branchez sur la prise murale qu'après avoir vérifié que la valeur réglée correspond à la valeur effective de la tension secteur. Si la fiche du cordon secteur ou du bloc adaptateur livré avec votre appareil ne correspond pas au format de votre prise murale, veuillez consulter un électricien.
25. Ne piétez pas le câble secteur. Assurez-vous que le câble secteur n'est pas trop pincé, notamment au niveau de l'arrière de l'appareil (ou de son adaptateur secteur) et de la prise murale.
26. Lors du branchement de l'appareil, vérifiez que l'accès au câble secteur ou au bloc adaptateur reste facile. Sortez la fiche secteur de la prise murale dès que vous n'utilisez pas l'appareil pendant un certain temps, ou si vous désirez nettoyer l'appareil. Pour ce faire, tirez toujours sur la fiche elle-même, ou sur le bloc secteur lui-même ; ne tirez jamais sur le câble. Ne manipulez jamais le câble secteur ou l'adaptateur secteur avec des mains mouillées.
27. N'éteignez/rallumez pas l'appareil rapidement plusieurs fois de suite : vous risquez de réduire la longévité de ses composants internes.
28. CONSEIL IMPORTANT : Ne remplacez le fusible que par un fusible de même type et du même calibre. Si le fusible fond de façon répétée, veuillez consulter un centre de réparations agréé.
29. Pour séparer complètement l'appareil du secteur, débranchez le cordon secteur ou l'adaptateur de la prise murale.
30. Si votre appareil est muni d'un connecteur secteur verrouillable (Volex), il faut d'abord déverrouiller le mécanisme avant d'enlever le cordon secteur. Attention, lorsque vous retirez le câble secteur, à ne pas faire bouger l'appareil, ce qui pourrait se traduire par un risque de chute, de blesser quelqu'un, ou tout autre dommage. Manipulez toujours le cordon secteur avec soin.
31. Débranchez la fiche secteur ou l'adaptateur de la prise murale en cas d'orage, ou si vous n'utilisez pas l'appareil pendant une longue période.
32. L'appareil ne doit pas être alimenté lors de son installation (cordon secteur non relié à la prise murale).
33. Poussière et autres dépôts à l'intérieur de l'appareil sont susceptibles de l'endommager. Si les conditions environnementales sont difficiles (présence de poussière, de nicotine, de gouttelettes d'eau...), il est recommandé de le confier à un personnel spécialisé pour entretien et nettoyage (non pris en charge par la garantie), afin d'éviter toute surchauffe et défaillance.
34. Respectez une distance minimale de 0,5m par rapport à des matériaux inflammables.

35. Si vous désirez alimenter plusieurs projecteurs simultanément, les conducteurs du câble secteur doivent posséder une section minimale de 1,5 mm<sup>2</sup>. Dans l'Union Européenne, les câbles électriques doivent être de type H05VV-F ou équivalent. Adam Hall propose des câbles secteur adaptés. De tels câbles permettent d'alimenter plusieurs appareils par renvoi secteur de l'un à l'autre, Power Out vers Power In. Assurez-vous que la consommation totale de tous les appareils connectés ne dépasse pas la valeur correspondante en ampères (A) indiquée sur l'appareil. Essayez de maintenir les câbles secteur aussi courts que possible.

36. L'appareil ne peut pas être utilisé par des personnes (y compris des enfants) ayant des capacités physiques, sensorielles ou mentales limitées ou un manque d'expérience et de connaissances.

37. On doit interdire aux enfants de jouer avec l'appareil.

38 Si le câble d'alimentation de l'appareil est endommagé, l'appareil ne peut pas être utilisé. Le cordon d'alimentation doit être remplacé par un câble approprié ou un module spécial provenant d'un centre de service agréé.



#### ATTENTION :

Ne démontez jamais le couvercle de l'appareil, vous risquez de recevoir un choc électrique.

L'appareil ne renferme aucune pièce ni composant réparable ou remplaçable par l'utilisateur. Ne confiez l'entretien et la réparation qu'à un personnel qualifié.



Le pictogramme en forme de triangle équilatéral contenant un éclair terminé d'une flèche avertit l'utilisateur de la présence d'une tension dangereuse à l'intérieur de l'appareil, tension susceptible de provoquer un choc électrique.



Le pictogramme en forme de triangle équilatéral renfermant un point d'exclamation signale à l'utilisateur la présence d'instructions importantes concernant l'utilisation ou l'entretien de l'appareil.



ATTENTION ! Ce symbole correspond à des surfaces chaudes. En cours de fonctionnement, certaines parties de l'appareil peuvent devenir chaudes. Après utilisation, ne manipulez ou ne transportez l'appareil qu'au bout de 10 minutes de refroidissement.



Attention ! Cet appareil est conçu pour une utilisation à une altitude maximale de 2000 m au-dessus du niveau de la mer.



Attention ! Ce produit ne convient pas à une utilisation dans les climats tropicaux.



#### ATTENTION ! REMARQUES IMPORTANTES CONCERNANT LES MACHINES À BROUILLARD !

1. Ce produit est conçu pour un usage professionnel dans le domaine de la technique événementielle. Il n'est pas destiné à être utilisé par des particuliers !
2. Utiliser exclusivement le liquide fumigène Cameo (à base d'eau) ; ne jamais verser de liquide inflammable dans le bidon ! Risque d'explosion !
3. Coupez la machine à brouillard du réseau électrique avant de changer le bidon ou de remplir ce dernier de liquide fumigène !
4. Faire fonctionner la machine à brouillard exclusivement dans des espaces bien ventilés !
5. Ne jamais laisser la machine à brouillard sans surveillance pendant le fonctionnement !
6. Avant la mise en place et le montage, débrancher la machine à brouillard du secteur et assurez-vous qu'elle ait complètement refroidi.
7. La tubulure de sortie de la fumée est très chaude pendant le fonctionnement de la machine. Évitez tout contact avec la tubulure de sortie pendant le fonctionnement et tenez-vous à bonne distance de celle-ci (50 cm minimum) ! Attendez le refroidissement complet de l'appareil avant de le nettoyer et de le transporter !
8. La fumée émise est très chaude ! Ne jamais orienter la tubulure de sortie vers des personnes ou des animaux ! RISQUE DE BRÛLURE !
9. Veillez à ce qu'aucune personne ni aucun animal ne se trouve directement sous la machine à brouillard ! RISQUE DE BRÛLURE !
10. Ne jamais orienter la tubulure de sortie de la machine à brouillard vers des flammes nues ou des substances inflammables !
11. Veillez à ce que les autres appareils électriques et les prises ne soient jamais exposés directement au jet de fumée !
12. Pendant le fonctionnement, une accumulation de liquide peut se former devant la tubulure de sortie de la fumée. Attention, risque de glissement !
13. Occasionnellement, de petites quantités de fumée peuvent s'échapper pendant le fonctionnement, même en l'absence de pilotage, y compris pendant quelques instants après l'arrêt de la machine à brouillard.
14. N'exposez jamais les personnes souffrant d'affections des voies respiratoires (par exemple, personnes allergiques ou asthmatiques) à la fumée artificielle.
15. Lors de l'utilisation de machines à brouillard, veillez à ce que la visibilité dans la pièce ne soit pas inférieure à 2 mètres, de sorte que les personnes puissent toujours s'orienter en toute sécurité dans la pièce.
16. Avant tout transport, retirez le bidon de liquide de la machine à brouillard.
17. La fumée émise peut déclencher les détecteurs de fumée.
18. Tenir hors de portée des enfants !



## INTRODUCTION

### MACHINE À BROUILLARD PROFESSIONNELLE

CLIF1700PRO

### FONCTIONS DE PILOTAGE

Pilotage en mode DMX sur 3 canaux et 1 canal  
Mode Standalone

### CARACTÉRISTIQUES

Machine à brouillard professionnelle. Pilotage DMX-512. Connecteurs XLR à 3 broches et 5 broches. Protection contre la surchauffe. FLYKIT disponible en option. Tension de fonctionnement 230 V CA / 50-60 Hz. Puissance absorbée : 1800W.

## RACCORDEMENTS, ÉLÉMENTS DE COMMANDE ET D’AFFICHAGE



### 1 POWER IN (entrée d'alimentation)

Embase secteur Power Twist pour l'alimentation de l'appareil, un câble réseau adapté est fourni.

### 2 FUSE (fusible)

Porte-fusible pour fusibles à courant faible de 5 x 20 mm. REMARQUE IMPORTANTE : Remplacez le fusible exclusivement par un fusible de même type et de même valeur (voir les indications figurant sur le boîtier). Si le fusible saute de façon récurrente, contactez un centre de réparation agréé.

### 3 DMX IN / OUT XLR 3 BROCHES

Embase XLR mâle à 3 broches pour le raccordement d'un contrôleur DMX et embase XLR femelle à 3 broches pour le renvoi du signal de commande DMX.

### 4 DMX IN / OUT XLR 5 BROCHES

Embase XLR mâle à 5 broches pour le raccordement d'un contrôleur DMX et embase XLR femelle à 5 broches pour le renvoi du signal de commande DMX.

## 5 ÉCRAN LCD

L'écran LCD à 2 lignes avec rétroéclairage affiche le mode de fonctionnement actuellement activé (affichage principal), les options du menu de sélection et la valeur numérique ou l'état de fonctionnement dans certaines options de menu. En l'absence de signal de commande à l'entrée DMX, les caractères affichés à l'écran se mettent à clignoter. Le clignotement cesse dès que le signal de commande est délivré (modes DMX et Slave).

## 6 TOUCHES DE COMMANDE

**MODE :** Appuyez sur la touche MODE pour accéder au menu de sélection. Dans le menu de sélection et les sous-menus, vous pouvez également appuyer sur MODE pour monter d'un niveau dans la structure du menu jusqu'à l'affichage principal (en appuyant plusieurs fois si nécessaire).

**ENTER :** Dans le menu de sélection, appuyez sur la touche ENTER pour accéder au menu permettant de modifier les valeurs de votre choix. Appuyez également sur ENTER pour confirmer les modifications apportées.

**UP et DOWN :** Touches utilisées pour sélectionner les différentes options du menu de sélection (paramètres de l'appareil, mode de fonctionnement, etc.) et des sous-menus, mais aussi pour modifier la valeur d'une option de menu, comme par ex. l'adresse DMX.

**INSTANT FOG :** Appuyez simultanément sur les touches MODE et UP et maintenez-les enfoncées pour démarrer l'émission maximale de fumée. Pour arrêter l'émission de fumée, relâchez les touches.

## 7 TUBULURE DE SORTIE DE LA FUMÉE

La tubulure de sortie de la fumée se trouve sur la face avant de la machine à brouillard. Attention, chaud ! Lors de l'installation de la machine à brouillard, tenez compte des informations fournies à la section « ATTENTION ! INFORMATIONS IMPORTANTES CONCERNANT LES MACHINES À BROUILLARD » dans les consignes de sécurité du présent manuel.

## COMPARTIMENT DU BIDON ET COUVERCLE SPÉCIAL POUR LE BIDON

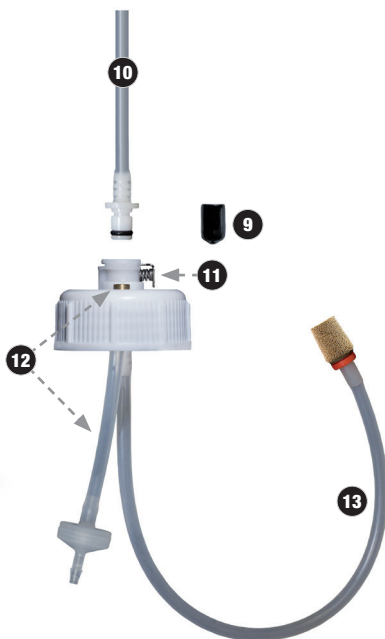

## 8 COMPARTIMENT DU BIDON

Compartment pour un bidon de 5 l de liquide fumigène Cameo.

## 9 BOUCHON DE FERMETURE DU TUYAU DE LIQUIDE

Retirez le bouchon de fermeture du tuyau de liquide pour raccorder le tuyau au couvercle spécial du bidon. Lorsque le tuyau de liquide n'est pas raccordé au couvercle du bidon, obtenez-le à l'aide du bouchon de fermeture.

## 10 TUYAU DE LIQUIDE

Tuyau de liquide avec embout de tuyau et bague d'étanchéité noire. Raccordez le tuyau de liquide sur le couvercle du bidon en enfonçant l'embout du tuyau dans le raccord rapide jusqu'à enclenchement du mécanisme de verrouillage. Vérifiez la fixation correcte de l'accouplement. Pour débloquer le tuyau de liquide, appuyez sur le bouton de déverrouillage à ressort (11).

## 11 BOUTON DE DÉVERROUILLAGE

Pour débloquer le tuyau de liquide du couvercle spécial, appuyez sur le bouton de déverrouillage à ressort du raccord rapide.

## 12 VANNE D'AÉRATION

Vanne d'aération avec tuyau correspondant.

## 13 TUYAU D'ASPIRATION

Tuyau d'aspiration avec filtre fritté.

Avant l'échange du bidon ou de refaire le niveau de liquide fumigène, débranchez complètement la machine à brouillard (retirez la prise secteur).

Le couvercle spécial du bidon avec vanne d'aération et le tuyau d'aspiration adaptés au bidon Cameo de liquide fumigène de 5 l sont inclus dans la fourniture (ce n'est pas le cas du bidon). Posez un bidon plein de liquide fumigène Cameo en position verticale devant la machine à brouillard et dévissez le couvercle du bidon. Prenez maintenant le couvercle spécial fourni, introduisez le tuyau de la vanne d'aération et le tuyau d'aspiration (n° 12 et 13) dans le bidon et revissez le couvercle spécial sur le bidon. Grâce au filtre fritté sur le tuyau d'aspiration, les particules de poussière ne pénètrent pas dans le système et l'extrémité du tuyau se trouve toujours au point le plus bas du bidon. Placez maintenant le bidon dans son compartiment et raccordez le tuyau du liquide fumigène au couvercle spécial de la machine à brouillard (voir n° 10). Pour retirer un bidon de liquide, détachez d'abord le tuyau de liquide du couvercle spécial.

## MODE D'EMPLOI

### REMARQUES

- Après le raccordement au réseau électrique, un message de bienvenue (« Welcome to Cameo »), la désignation du modèle et la version du logiciel s'affichent successivement à l'écran. La phase de préchauffage de l'évaporateur a lieu simultanément (environ 7 minutes) ; pendant ce temps, « Heating... » s'affiche à l'écran et les paramètres du système peuvent être configurés selon les besoins.
- Une fois la phase de préchauffage terminée, « Ready! » s'affiche brièvement, puis le mode de fonctionnement précédemment sélectionné est activé.
- Lorsque la phase de préchauffage est terminée, la fumée ne peut être émise que lorsque l'affichage principal apparaît dans l'un des modes de fonctionnement disponibles (mode DMX, Standalone, Timer, Slave) ; dès que l'une des options du menu de sélection ou du sous-menu est sélectionnée, l'émission de fumée s'arrête automatiquement pour éviter les blessures que pourrait causer le brouillard en sortant.
- Ne faites pas fonctionner la machine à brouillard sans liquide fumigène. Si le bidon se vide en cours de fonctionnement, la pompe à liquide s'arrêtera automatiquement par sécurité et le message d'information « Low Liquid Protection » s'affichera à l'écran, tandis que l'éclairage du bidon se mettra à clignoter. Coupez la machine à brouillard du réseau électrique avant de remplacer le bidon ou de remplir ce dernier de liquide fumigène. Utilisez ensuite la fonction « Instant Fog » (émission maximale de fumée) pour remplir complètement de liquide fumigène le tuyau de liquide, afin que la coupure automatique de la pompe ne se reproduise pas immédiatement.
- Pour éliminer les résidus de liquide dans le système d'évaporateur de votre machine à brouillard et ainsi garantir une longue durée de vie de l'appareil, procédez à un nettoyage du système d'évaporateur à des intervalles réguliers (toutes les 60 heures de fonctionnement environ). Utilisez pour cela le liquide de nettoyage spécial destiné aux machines à brouillard de Cameo et suivez les instructions figurant sur l'étiquette de la bouteille.

### RÉGLAGE DE L'ADRESSE DE DÉPART DMX (DMX Address)

Appuyez sur MODE pour accéder au menu de sélection. Utilisez ensuite les touches UP et DOWN pour sélectionner l'option de menu « DMX Address » et appuyez sur ENTER pour confirmer. Réglez ensuite à l'aide des touches UP et DOWN l'adresse de départ DMX souhaitée, puis appuyez sur ENTER pour confirmer la saisie. L'affichage principal apparaît alors avec le mode de fonctionnement et l'adresse de départ DMX et le mode de fonctionnement DMX est activé automatiquement.

*Affichage principal*



### RÉGLAGE DU MODE DMX (DMX Mode)

Appuyez sur MODE pour accéder au menu de sélection. Utilisez ensuite les touches UP et DOWN pour sélectionner l'option de menu « DMX Mode » et appuyez sur ENTER pour confirmer. Sélectionnez ensuite le mode DMX souhaité (3CH Mode / 1CH Mode) à l'aide des touches UP et DOWN, puis appuyez sur ENTER pour confirmer la saisie. L'écran principal affiche alors le mode de fonctionnement ainsi que l'adresse de départ DMX et le mode DMX est automatiquement activé. Les tableaux des deux modes DMX figurent au chapitre « PILOTAGE EN MODE DMX » de ce manuel.

*Affichage principal*



### MODE DE FONCTIONNEMENT STANDALONE (Stand Alone)

Le mode de fonctionnement Standalone permet de régler l'émission de fumée manuellement sur l'appareil avec des valeurs comprises entre 1 % et 100 %. Appuyez sur MODE pour accéder au menu de sélection. Utilisez ensuite les touches UP et DOWN pour sélectionner l'option de menu « Stand Alone » et appuyez 2 fois sur ENTER pour confirmer. Réglez ensuite la valeur souhaitée à l'aide des touches UP et DOWN et appuyez sur ENTER pour confirmer.

*Affichage principal*



### MODE DE FONCTIONNEMENT TIMER (Timer)

Le mode de fonctionnement Timer permet de régler l'émission de fumée manuellement sur l'appareil avec des valeurs comprises entre 1 % et 100 % ainsi que la durée des émissions et l'intervalle entre les émissions. Appuyez sur MODE pour accéder au menu de sélection. Utilisez ensuite les touches UP et DOWN pour sélectionner l'option de menu « Timer » et appuyez sur ENTER pour confirmer. Sélectionnez ensuite « Timer Pump » (quantité d'émission), « Timer Duration » (durée d'émission) et « Timer Interval » (intervalle d'émission) à l'aide des touches UP et DOWN, appuyez sur ENTER pour confirmer et réglez à chaque fois la valeur souhaitée à l'aide des touches UP et DOWN. Appuyez sur ENTER pour confirmer chaque saisie.

*Affichage principal*

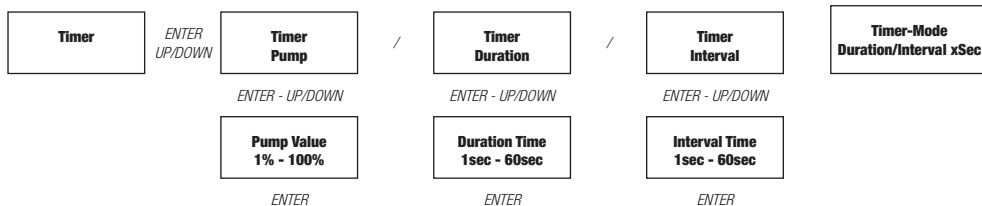

**MODE SLAVE (esclave)**

Appuyer sur MODE pour accéder au menu de sélection. Utilisez ensuite les touches UP et DOWN pour sélectionner l'option de menu « Slave » et appuyez sur ENTER pour confirmer. Reliez les unités Slave et Master (même modèle, même version du logiciel) à l'aide d'un câble DMX (Master DMX OUT - Slave DMX IN) et activez sur l'unité Master le mode de fonctionnement Standalone ou le mode de fonctionnement Timer. L'unité Slave suit alors l'unité Master (maître).

*Affichage principal*

**PARAMÈTRES DE L'APPAREIL (Settings)**

Appuyer sur MODE pour accéder au menu de sélection. Utilisez ensuite les touches UP et DOWN pour sélectionner l'option de menu « Settings » (voir flèche) et appuyez sur ENTER pour confirmer.



Vous accédez alors au sous-menu permettant de régler les options de sous-menu suivantes (sélectionner avec UP et DOWN, confirmer avec ENTER, modifier l'état avec UP et DOWN, confirmer avec ENTER) :

Paramètres				
Display Paramètres	=	Réglage de l'éclairage de l'écran et des touches de commande et de l'éclairage du bidon	Display et LED on	Éclairage de l'écran, des touches de commande et du bidon allumé en permanence
			Display off	Écran éteint après 30 secondes d'inactivité, éclairage des touches de commande et du bidon allumé
			Display et LED Dark Mode	L'éclairage de l'écran, des touches de commande et l'éclairage du bidon s'éteignent après 30 secondes d'inactivité
Paramètres DMX Fail	=	État de fonctionnement en cas d'interruption du signal DMX	DMX Fail Hold	Maintien de la dernière commande
			DMX Fail Stop fog output	Arrêt de l'émission de fumée
Paramètres Auto Lock Unit	=	Verrouillage automatique des commandes	Auto Lock Unit off	Verrouillage automatique des commandes désactivé
			Auto Lock Unit 60sec	Verrouillage automatique des commandes après environ 60 secondes d'inactivité (déverrouillage en appuyant pendant environ 10 secondes simultanément sur les touches UP et DOWN)

**INFORMATIONS SUR LE SYSTÈME (System Info)**

Appuyer sur MODE pour accéder au menu de sélection. Utilisez ensuite les touches UP et DOWN pour sélectionner l'option de menu « System Info » et appuyez sur ENTER pour confirmer.



Vous accédez alors au sous-menu affichant les informations sur l'appareil. Utilisez de nouveau les touches UP et DOWN pour sélectionner le paramètre souhaité pour ensuite afficher les informations avec ENTER.

System Info			
Firmware	=	Affichage du firmware de l'appareil	Software Version Vx.xx
Operating Hours	=	Affichage de la durée de fonctionnement de la machine à brouillard en heures	Operating Hours Total : x

## ADAPTATEUR POUR TUYAU DE 100 MM

La livraison comprend un adaptateur pour un tuyau de 100 mm. L'adaptateur peut au besoin être vissé sur l'embout de sortie du brouillard. Débranchez la machine à brouillard du secteur (retirez la prise secteur) et attendez jusqu'à ce que le système de vaporisation de la machine à brouillard ait totalement refroidi ; ensuite, montez l'adaptateur.

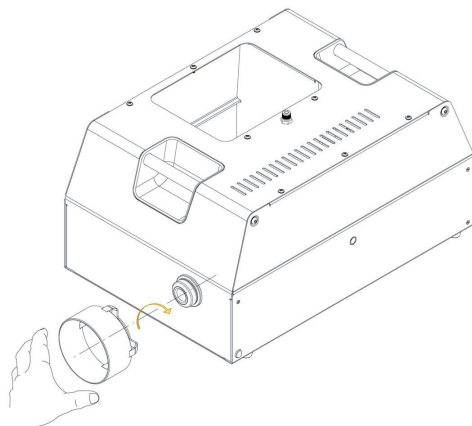

## INSTALLATION ET MONTAGE

Placez la machine à brouillard dans un endroit approprié sur les pieds de caoutchouc préalablement montés. Le montage sur une traverse est possible au moyen de l'étrier mobile faisant partie du FLYKIT (CLIF1700PROFLYKIT, disponible en option). Ce dernier se visse dans les filetages présents latéralement. Le bac de collecte faisant également partie du FLYKIT se fixe à l'avant sous l'embout de sortie du brouillard. Veillez à ce que l'assemblage soit bien serré et sécurisez le projecteur en insérant un câble de retenue adapté dans l'un des œillets de sécurité prévus à cet effet (A). L'inclinaison maximale permise pour la machine à brouillard est de 30°. Tenir compte des informations fournies à la section « **ATTENTION ! INFORMATIONS IMPORTANTES CONCERNANT LES MACHINES À BROUILLARD** » dans les consignes de sécurité du présent manuel.



**Consignes de sécurité importantes :** Le montage tête en bas requiert des compétences poussées, notamment pour le calcul des valeurs limites pour la charge de service, le matériel d'installation utilisé et le contrôle de sécurité effectué régulièrement sur l'ensemble du matériel d'installation et sur les appareils. Sans les qualifications requises, ne pas essayer d'effectuer soi-même l'installation, mais faire appel à une entreprise professionnelle.



L'étrier mobile, le bac de collecte et le bidon ne font pas partie de la livraison !

## TECHNIQUE DMX

### DMX-512

Le terme DMX (Digital Multiplex) désigne un protocole de transport universel permettant la communication entre des appareils et des contrôleurs à ce format. Un contrôleur DMX envoie des données DMX aux appareils DMX qui lui sont connectés. Les données DMX sont transportées sous forme d'un flux série, renvoyé d'un appareil au suivant via des connecteurs XLR repérés "DMX IN" et "DMX OUT". Le nombre total d'appareils ainsi connectés ne doit pas dépasser 32. Le dernier appareil de la chaîne doit posséder une résistance de terminaison (Terminator).



### PROTOCOLE DMX

Il s'agit d'un langage universel, permettant d'interconnecter des appareils DMX de type différents, de marques différentes, et de tous les piloter depuis un contrôleur DMX central. Pour un transport optimal des données, il est recommandé d'utiliser les câbles les plus courts possibles pour interconnecter les appareils. L'ordre dans lequel les différents appareils sont connectés au sein d'un réseau DMS n'a aucune influence sur l'adressage. Autrement dit, vous pouvez placer l'appareil possédant l'adresse DMX 1 où vous le désirez dans la chaîne DMX : au début, à la fin, au milieu... Si un appareil s'est vu affecter l'adresse DMX 1, le contrôleur "sait" qu'il doit lui envoyer toutes les données destinées à l'adresse 1, quelle que soit la position dudit appareil dans la chaîne DMX.

### CONNEXION EN SÉRIE DE PLUSIEURS PROJECTEURS

1. Reliez la fiche XLR mâle (3 ou 5 points) du câble DMX à la sortie DMX (embase XLR femelle) du premier appareil DMX (par exemple, un contrôleur DMX).
2. Reliez le connecteur XLR femelle du câble DMX relié au premier projecteur à l'entrée DMX (connecteur XLR mâle) de l'appareil DMX suivant. Reliez la sortie DMX de cet appareil, selon le même méthode, à l'entrée DMX de l'appareil DMX suivant, et ainsi de suite. Veillez à ce que tous les appareils DMX soient reliés en série, et n'oubliez pas que les liaisons ne peuvent être partagées sans utiliser de splitter actif. Ne pas dépasser le nombre maximal d'appareils par chaîne DMX, soit 32.

Vous trouverez un choix complet de câbles compatibles DMX dans les gammes Adam Hall 3 STAR, 4 STAR et 5 STAR.

Si vous fabriquez vous-mêmes vos câbles, respectez les modalités de câblage DMX. En particulier : Ne reliez jamais le blindage du câble à la masse du connecteur, et vérifiez bien qu'en aucun cas le blindage du câble n'entre en contact avec le corps du connecteur XLR. Si le blindage entre en contact avec la masse, cela peut provoquer des courts-circuits et des défaillances système.

### Assignation des contacts

Câble DMX avec connecteurs XLR 3 points :

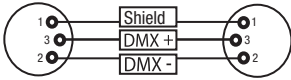

Câble DMX avec connecteurs XLR 5 points (les points 4 et 5 ne sont pas câblés):

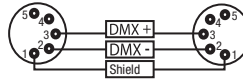

Pour éviter tout dysfonctionnement, le dernier appareil d'une chaîne DMX doit être équipé d'une résistance de terminaison (120 Ohms, 1/4 Watt).

Connecteur XLR 3 points avec résistance de terminaison : K3DMXT3

Connecteur XLR 5 points avec résistance de terminaison : K3DMXT5

### Assignation des contacts

Connecteur XLR 3 points

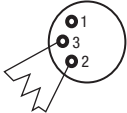

Connecteur XLR 5 points

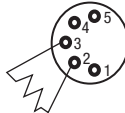

Pour utiliser des appareils DMX munis de connecteurs 3 points avec des appareils DMX munis de connecteurs 5 points, il faut utiliser un adaptateur.

### Assignation des contacts

Adaptateur XLR 5 points mâle vers XLR 3 points femelle K3DGF002

Les points 4 et 5 ne sont pas connectés.

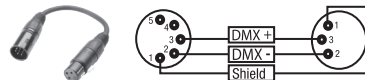

### Assignation des contacts

Adaptateur XLR 3 points mâle vers XLR 5 points femelle K3DHM002

Les points 4 et 5 ne sont pas connectés.

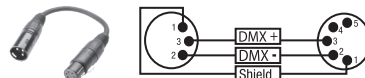

## CARACTÉRISTIQUES TECHNIQUES

Référence de l'article :	CLIF1700PRO
Catégorie de produit :	Machine à brouillard
Modèle :	Générateur de fumée par évaporation
Durée de préchauffage :	Env. 7 minutes
Entrée DMX :	Connecteurs XLR mâles à 3 broches et 5 broches
Sortie DMX :	Connecteurs XLR femelles à 3 broches et 5 broches
Mode DMX :	3 canaux, 1 canaux
Fonctions DMX :	Quantité de fumée, fonction d'intervalle
Fonctions Standalone :	Quantité de fumée, fonction d'intervalle, Instant Fog
Pilotage :	DMX512
Éléments de commande :	Mode, Enter, Up, Down
Éléments d'affichage :	Écran LCD rétroéclairé à 2 lignes, éclairage du bidon, éclairage des touches
Tension de fonctionnement :	230 V CA / 50-60 Hz
Puissance absorbée :	1800 W
Protection contre la surchauffe :	Élément chauffant régulé par thermostat
Alimentation électrique :	Raccordement Power Twist
Fusible :	T10AL (5x20 mm)
Température ambiante (en fonctionnement) :	5 °C à 40 °C
Humidité relative :	< 85 %, sans condensation
Matériau du boîtier :	métal
Coloris du boîtier :	noir
Dimensions (L x H x P) :	325 x 235 x 476 mm
Poids (sans bidon) :	14,9 kg
Autres caractéristiques :	4 pieds en caoutchouc. Couvercle spécial de bidon avec vanne d'aération et tuyau d'aspiration inclus. Câble secteur et adaptateur pour tuyau de 100 mm inclus. FLYKIT disponible en option

## DECLARATIONS

### GARANTIE FABRICANT & LIMITATION DE RESPONSABILITÉ

Nos conditions actuelles de garantie et de limitation de responsabilité sont disponibles à l'adresse suivante : [https://cdn-shop.adamhall.com/media/pdf/MANUFACTURERS-DECLARATIONS\\_CAMEO.pdf](https://cdn-shop.adamhall.com/media/pdf/MANUFACTURERS-DECLARATIONS_CAMEO.pdf). Pour les réparations, veuillez contacter Adam Hall GmbH, Adam-Hall-Str. 1, 61267 Neu Anspach / E-Mail [Info@adamhall.com](mailto:Info@adamhall.com) / +49 (0)6081 / 9419-0.



### TRI ET MISE AUX DÉCHETS CORRECTE DE CE PRODUIT

(Valid in the European Union and other European countries with waste separation)

■ (Applicable dans l'Union Européenne et les autres pays européens pratiquant le tri des déchets) La présence de ce symbole sur le produit ou sur la documentation correspondante indique qu'en fin de vie, le produit ne doit pas être jeté avec les déchets normaux, afin d'éviter tout dommage à l'environnement ou aux personnes consécutives à une élimination non contrôlée des déchets. Séparez-le des autres types de déchets et recyclez-le, afin de promouvoir la réutilisation durable des ressources naturelles. Nous conseillons aux utilisateurs non professionnels de contacter le revendeur chez qui ils ont acheté le produit, ou un représentant gouvernemental local, pour plus de détails sur le lieu de collecte et la façon de recycler cet appareil dans le meilleur respect de l'environnement possible. Nous invitons les utilisateurs professionnels à contacter leur fournisseur et à vérifier les termes et conditions de leur contrat d'achat. Ce produit ne doit pas être mélangé à d'autres déchets commerciaux lors de la collecte.

### Conformité CE

La société Adam Hall GmbH déclare par la présente que ce produit est compatible avec les réglementations suivantes (le cas échéant) :

R&TTE (1999/5/EG) et RED (2014/53/EU) à partir de juin 2017

Directive basse tension (2014/35/EU)

Directive CEM (2014/30/EU)

RoHS (2011/65/EU)

La Déclaration de Conformité complète est disponible sur le site Web [www.adamhall.com](http://www.adamhall.com).

Pour toute information complémentaire, contactez-nous : [info@adamhall.com](mailto:info@adamhall.com).



**¡GRACIAS POR ELEGIR CAMEO LIGHT!**

Este equipo está diseñado y fabricado con los estándares de calidad más exigentes, para garantizar un correcto funcionamiento durante muchos años. Lea atentamente este manual de usuario para poder aprovechar rápidamente toda la funcionalidad de su nuevo producto de Cameo Light. Más información sobre Cameo Light en la web [WWW.CAMEOLIGHT.COM](http://WWW.CAMEOLIGHT.COM).

**MEDIDAS DE SEGURIDAD**

1. Lea atentamente las instrucciones de este manual.
2. Guarde toda la información en un lugar seguro para futuras consultas.
3. Siga las instrucciones indicadas.
4. Siga todas las advertencias. No quite las instrucciones de seguridad ni cualquier otra información indicada en el equipo.
5. Utilice el equipo únicamente según la finalidad prevista.
6. Utilice solo soportes y fijaciones que sean robustos y adecuados cuando instale el equipo en instalaciones fijas. Asegúrese de que los soportes de pared están correctamente instalados y firmemente fijados. Asegúrese de que el equipo está sólidamente instalado y no se puede caer.
7. Al instalar el equipo, respete las normas de seguridad aplicables en su país.
8. Evite instalar el equipo cerca de radiadores, acumuladores de calor, estufas o cualquier otra fuente de calor. Asegúrese de que el equipo esté instalado en un lugar con ventilación suficiente para evitar cualquier sobrecalentamiento.
9. No coloque sobre el equipo fuentes de llamas sin protección, por ejemplo, velas encendidas.
10. Evite bloquear las rejillas de ventilación.
11. El equipo está diseñado para uso en interiores; no lo utilice cerca del agua (excepto los equipos específicamente diseñados para uso en exterior, en cuyo caso tenga en cuenta las indicaciones mencionadas a continuación). No exponga este equipo a materiales, líquidos o gases inflamables.
12. Evite exponer el equipo a gotas o salpicaduras que puedan caer dentro del mismo. No coloque recipientes llenos de líquido, como floreros o vasos, sobre el equipo.
13. Asegúrese de no dejar caer ningún objeto dentro del equipo.
14. Emplee el equipo únicamente con los accesorios recomendados por el fabricante.
15. No abra el equipo ni intente modificarlo.
16. Una vez conectado el equipo, compruebe que en toda la longitud del cableado no hay peligro de que provoque una caída, por ejemplo.
17. Durante el transporte, asegúrese de que el equipo no se caiga y pueda causar daños personales o materiales.
18. Si el equipo no funciona correctamente, o si se ha vertido líquido sobre él, o si un objeto ha caído en su interior o si ha sufrido algún desperfecto, apague inmediatamente el equipo y desenchufe el cable eléctrico (si se trata de un equipo activo). Únicamente un técnico especialista debe reparar el equipo.
19. Para limpiar el equipo utilice un paño seco.
20. Procure seguir las normas vigentes en su país sobre reciclaje de desechos. Separe los componentes de plástico, papel y cartón del paquete para reciclarlos en sus contenedores respectivos.
21. No deje las bolsas de plástico al alcance de los niños.

**PARA LOS EQUIPOS CON TOMA ELÉCTRICA:**

22. **ADVERTENCIA:** Si el cable eléctrico está provisto de un contacto de protección, debe conectarse a una toma eléctrica con conexión a tierra. No desactivar nunca esta conexión de protección a tierra del cable eléctrico.
23. Si el equipo ha estado expuesto a un cambio brusco de temperatura (por ejemplo, después del transporte), no lo encienda inmediatamente. La condensación o la humedad podrían dañar el equipo. Deje que el equipo alcance la temperatura ambiente antes de encenderlo.
24. Antes de conectar el cable eléctrico a la toma de corriente, compruebe si la tensión y la frecuencia del suministro eléctrico coinciden con las especificaciones de este equipo. Si el equipo dispone de un selector de tensión, antes de enchufarlo a la red eléctrica, asegúrese de que el valor seleccionado coincide con la tensión de suministro. Si el enchufe o el adaptador de corriente no encajan en la toma eléctrica, consulte a un electricista.
25. Asegúrese de que el cable eléctrico no está pinzado. Evite que el cable resulte pellizcado, sobre todo en los extremos de conexión al equipo y en la toma eléctrica.
26. Al conectar el equipo, asegúrese de que el cable eléctrico o el adaptador de corriente estén siempre accesibles. Desconecte el equipo de la toma de corriente cuando no esté en uso o antes de limpiarlo. Para ello, desconecte el cable eléctrico y el adaptador de corriente del conector del equipo en vez de desenchufar el cable de la toma eléctrica. No tocar el cable eléctrico ni el adaptador de corriente con las manos húmedas.
27. No encienda y apague el equipo en cortos intervalos de tiempo, ya que se reduce así la vida útil del sistema.
28. **NOTA IMPORTANTE:** Sustituya los fusibles únicamente por otros del mismo tipo y de las mismas características. Si el fusible se funde continuamente, póngase en contacto con un servicio técnico autorizado.
29. Para desconectar completamente el equipo de la tensión eléctrica, desenchufe el cable eléctrico o el adaptador de corriente de la toma eléctrica.
30. Si el equipo dispone de un enchufe eléctrico Volex, deberá desbloquearse el Volex del equipo para desenchufarlo. Esto implica que un tirón en el cable eléctrico puede desplazar el equipo y provocar daños personales o materiales. Por tanto, asegúrese de instalar los cables con sumo cuidado.
31. Si es probable que caiga un rayo por una tormenta eléctrica o si no va a emplear el equipo durante mucho tiempo, desenchufe el cable eléctrico y el adaptador de corriente.
32. Al montar el equipo, asegúrese de que no está alimentado eléctricamente (el enchufe no debe estar conectado a la red eléctrica).
33. La acumulación de polvo y otras partículas en el interior del equipo puede causar daños. Dependiendo de las condiciones ambientales (polvo, nicotina, niebla, etc.), deberá realizarse periódicamente el mantenimiento o la limpieza del equipo por personal especializado, para evitar cualquier sobrecalentamiento o fallo de funcionamiento (mantenimiento y limpieza no cubiertos por la garantía).

34. Asimismo, deberá dejarse una distancia mínima de 0,5 metros con cualquier material inflamable.

35. Los cables eléctricos que sirven para alimentar a varios equipos deben tener una sección mínima de 1,5 mm<sup>2</sup>. En la Unión Europa debe emplearse un cable de tipo H05VV-F, o similar. Adam Hall dispone de cables adecuados. Con estos cables podrá alimentar eléctricamente varios equipos conectando el enchufe de salida POWER OUT de un equipo al de entrada POWER IN de otro equipo. Asegúrese de que el consumo total de todos los equipos conectados no supere los amperios especificados del equipo (serigrafado en el equipo). Además, procure que las tiradas de cable sean lo más cortas posible.

36. El equipo no debe ser utilizado por personas (incluidos niños) con capacidades físicas, sensoriales o mentales reducidas o sin la experiencia y los conocimientos necesarios.

37. Se debe advertir a los niños que no jueguen con el equipo.

38. Si el cable de alimentación del equipo está dañado, el equipo no debe utilizarse. El cable de alimentación debe ser sustituido por un cable adecuado o un conjunto de piezas especial en un centro de servicio autorizado.



#### ATENCIÓN:

Para evitar el riesgo de descarga eléctrica, no retire la tapa. El equipo no contiene elementos que el usuario pueda reparar o sustituir. Para cualquier tarea de mantenimiento o reparación, acuda a un técnico cualificado.



El símbolo de rayo dentro de un triángulo equilátero advierte al usuario de la presencia de tensiones peligrosas sin aislamiento dentro del equipo que pueden causar una descarga eléctrica.



El símbolo de exclamación dentro de un triángulo equilátero advierte al usuario de la existencia de importantes instrucciones de uso y mantenimiento.



2) ATTENTION ! Ce symbole correspond à des surfaces chaudes. En cours de fonctionnement, certaines parties de l'appareil peuvent devenir chaudes. Après utilisation, ne manipulez ou ne transportez l'appareil qu'au bout de 10 minutes de refroidissement.



¡Advertencia! Este equipo está diseñado para ser utilizado a una altura que no supere los 2000 metros sobre el nivel del mar.



¡Advertencia! Este equipo no está diseñado para funcionar en climas tropicales.



#### ¡CUIDADO! INSTRUCCIONES IMPORTANTES EN RELACIÓN CON LAS MÁQUINAS DE NIEBLA

1. El producto ha sido desarrollado para un uso profesional en el sector de la tecnología de eventos y no es apto para uso doméstico.
2. Use exclusivamente líquido para efectos de niebla Cameo (a base de agua) y nunca llene el bidón con líquidos inflamables. Peligro de explosión.
3. Desconecte la máquina de niebla de la red eléctrica antes de cambiar el bidón o añadir líquido para efectos de niebla.
4. Use la máquina de niebla exclusivamente en espacios bien ventilados.
5. Nunca deje funcionar la máquina de niebla sin supervisión.
6. Antes de instalar y montar la máquina de niebla, desconéctela de la red eléctrica y asegúrese de que la máquina se haya enfriado por completo.
7. La boquilla de salida de la niebla se calienta mucho durante el funcionamiento. No toque la boquilla de salida mientras la máquina esté en funcionamiento y mantenga una distancia mínima de 50 cm. Antes de proceder a limpiar o transportar la máquina, asegúrese de que se haya enfriado completamente.
8. La niebla que emite la máquina está muy caliente. Nunca dirija la boquilla de salida hacia personas o animales. ¡RIESGO DE QUEMADURAS!
9. Asegúrese de que no haya personas ni animales justo debajo de las máquinas de niebla. ¡RIESGO DE QUEMADURAS!
10. Nunca dirija la boquilla de salida de la niebla hacia llamas vivas o materiales inflamables.
11. Asegúrese de que no haya otros equipos eléctricos ni tomas de corriente expuestos directamente al chorro de niebla.
12. Durante el funcionamiento se puede acumular líquido delante de la boquilla de salida de la niebla a causa de la condensación. ¡Cuidado, existe riesgo de resbalamiento!
13. Durante el funcionamiento, es posible que en ocasiones salgan pequeñas cantidades de niebla sin haber accionado la máquina para ello, incluso poco después de apagarla.
14. Las personas con enfermedades respiratorias (p. ej., alérgicas o asmáticas) no deben exponerse nunca a la niebla artificial.
15. Al utilizar máquinas de niebla, asegúrese de que la visibilidad en la sala nunca sea inferior a los 2 metros aproximadamente para que las personas puedan orientarse de forma segura.
16. Antes de transportar la máquina de niebla, saque el bidón de líquido.
17. Es posible que se activen los detectores de humo al salir la niebla.
18. Mantenerla alejada del alcance de los niños.

# INTRODUCCIÓN

## MÁQUINA DE NIEBLA PROFESIONAL

CLIF1700PRO

### MODOS DE CONTROL

Control DMX de 3 canales y 1 canal

Modo autónomo

### CARACTERÍSTICAS

Máquina de niebla profesional. Control DMX 512. Conexiones XLR de 3 y 5 pines. Protección contra sobrecalentamiento. Se puede pedir el FLYKIT por separado. Tensión operativa: 230 V CA / 50-60 Hz. Consumo de potencia: 1800 W.

## CONEXIONES, ELEMENTOS DE MANEJO Y ELEMENTOS DE VISUALIZACIÓN



### 1 POWER IN

Toma de red Power Twist para la alimentación eléctrica del equipo; el volumen de suministro incluye un cable de alimentación adecuado.

### 2 FUSE

Portafusibles para fusibles sensibles de 5 x 20 mm. **NOTA IMPORTANTE:** Sustituya el fusible exclusivamente por otro del mismo tipo y con las mismas características (véase la información impresa en la carcasa). Si el fusible salta de forma recurrente, diríjase a un centro de servicio técnico autorizado.

### 3 DMX IN / OUT 3-POL XLR

Conector XLR macho de 3 pines para conectar un controlador DMX y conector XLR hembra de 3 pines para transmitir la señal de control DMX.

### 4 DMX IN / OUT 5-POL XLR

Conector XLR macho de 5 pines para conectar un controlador DMX y conector XLR hembra de 5 pines para transmitir la señal de control DMX.

## 5 PANTALLA LCD

La pantalla LCD de dos líneas con retroiluminación muestra el modo operativo activado actualmente (pantalla principal), las opciones del menú de selección y el valor numérico o el estado operativo en determinados puntos del menú. Si no se recibe ninguna señal de control en la entrada DMX, los caracteres de la pantalla parpadearán. Dejarán de parpadear en cuanto se reciba una señal de control (modo DMX y esclavo).

## 6 BOTONES DE MANDO

**MODE:** Pulse MODE para acceder al menú de selección. Desde el menú de selección y los submenús, también puede pulsar MODE para subir niveles en la estructura del menú hasta llegar a la pantalla principal (puede que tenga que pulsarlo varias veces).

**ENTER:** Pulsando ENTER en el menú de selección se accede al nivel del menú en el que se pueden modificar parámetros. Para confirmar la modificación de los valores, pulse de nuevo ENTER.

**UP y DOWN:** Selección de las opciones individuales en el menú de selección (configuración del equipo, modo operativo, etc.) y en los submenús, y modificación del valor de una opción del menú; por ejemplo, la dirección DMX.

**INSTANT FOG:** Mantenga pulsados los botones MODE y UP al mismo tiempo para iniciar manualmente la emisión máxima de niebla. Para detener la emisión de niebla, suelte los botones.

## 7 BOQUILLA DE SALIDA DE LA NIEBLA

La boquilla de salida de la niebla se encuentra en la parte delantera de la máquina de niebla. ¡Cuidado, elemento caliente! Para instalar la máquina de niebla, tenga en cuenta las observaciones del punto «¡CUIDADO! INSTRUCCIONES IMPORTANTES EN RELACIÓN CON LAS MÁQUINAS DE NIEBLA» en las indicaciones de seguridad de este manual.

## COMPARTIMENTO Y TAPÓN ESPECIAL PARA EL BIDÓN

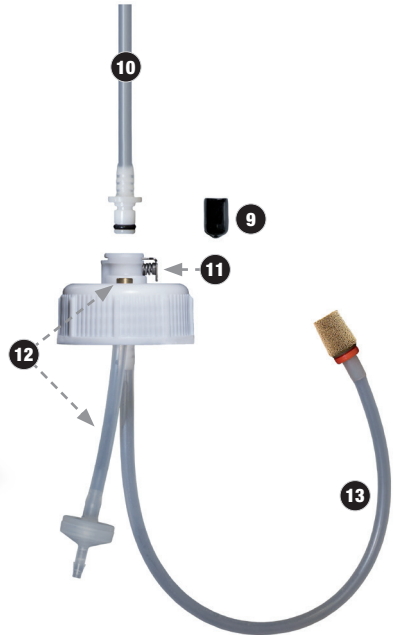

## 8 COMPARTIMENTO PARA BIDÓN

Compartimento para un bidón de líquido para efectos de niebla de 5 l de Cameo.

## 9 TAPÓN DE CIERRE PARA EL TUBO DE LÍQUIDO

Retire el tapón de cierre del tubo de líquido para conectar el tubo al tapón especial para el bidón. Si el tubo de líquido no está conectado al tapón del bidón, obténgalo con el tapón de cierre.

## 10 TUBO DE LÍQUIDO

Tubo de líquido con conector de tubo y junta tórica negra. Conecte el tubo de líquido al tapón del bidón introduciendo el conector de tubo en el acoplamiento rápido hasta que se enclave el mecanismo de bloqueo. Compruebe que la unión sea firme. Para desconectar el tubo de líquido, pulse el botón de desbloqueo con muelle (n.º 11).

## 11 BOTÓN DE DESBLOQUEO

Para desconectar el tubo de líquido del tapón especial, pulse el botón de desbloqueo con muelle del acoplamiento rápido.

## 12 VÁLVULA DE VENTILACIÓN

Válvula de ventilación con tubo.

## 13 TUBO DE SUCCIÓN

Tubo de succión con filtro sinterizado.

Antes de cambiar el bidón o añadir líquido para efectos de niebla, desconecte totalmente la máquina de niebla de la red eléctrica (desconecte el enchufe).

El volumen de suministro incluye el tapón especial para el bidón con válvula de ventilación y tubo de succión, adecuado para un bidón de líquido para efectos de niebla de 5 l de Cameo (el bidón no está incluido). Coloque un bidón lleno de líquido para efectos de niebla de Cameo en posición vertical delante de la máquina de niebla y desenrosque el tapón. Ahora, coja el tapón especial suministrado, introduzca el tubo de la válvula de ventilación y el tubo de succión (n.º 12 y 13) en el bidón y enrosque el tapón especial firmemente en el bidón. El filtro sinterizado del tubo de succión impide que entren partículas de suciedad en el sistema y hace que el extremo del tubo esté siempre en el punto más profundo del bidón. Coloque el bidón en el compartimento correspondiente y conecte el tubo de líquido de la máquina de niebla al tapón especial (véase n.º 10). Para retirar un bidón de líquido, primero desconecte el tubo de líquido del tapón especial.

## MANEJO

### OBSERVACIONES

- Al conectar el equipo a la red eléctrica, en la pantalla se mostrarán sucesivamente las indicaciones «Welcome to Cameo», la denominación del modelo y la versión del software. Al mismo tiempo tiene lugar la fase de calentamiento del vaporizador (aprox. 7 minutos), durante la cual aparece «Heating...» en la pantalla. En este momento es posible hacer los ajustes del sistema que sean necesarios.
- Cuando termina la fase de calentamiento, en la pantalla aparece brevemente el mensaje «Ready!» y se activa el modo operativo que estaba seleccionado previamente.
- Una vez finalizada la fase de calentamiento, solo se puede emitir niebla cuando se muestra la pantalla principal en uno de los modos operativos disponibles (DMX, autónomo, temporizador, esclavo). En cuanto se selecciona una de las opciones del menú de selección o del submenú, la máquina deja de emitir niebla automáticamente para evitar lesiones.
- No ponga en marcha la máquina de niebla sin líquido para efectos de niebla.
- Si el bidón se queda vacío durante el funcionamiento, la bomba de líquido se desactiva automáticamente para proteger el sistema y en la pantalla aparece «Low Liquid Protection» como información al respecto; al mismo tiempo, la iluminación del bidón empieza a parpadear. Desconecte la máquina de niebla de la red eléctrica antes de cambiar el bidón o añadir líquido para efectos de niebla. Después, utilice la función «Instant Fog» (emisión de niebla máxima) para volver a llenar el tubo de líquido por completo y evitar que la bomba se vuelva a desactivar automáticamente.
- Para eliminar los restos de líquido del sistema vaporizador de su máquina de niebla y garantizar así una larga vida útil, limpie el sistema vaporizador a intervalos regulares (aprox. cada 60 horas de funcionamiento). Para ello, utilice el líquido de limpieza especial para máquinas de niebla de Cameo y siga las instrucciones indicadas en la etiqueta del envase.

### CONFIGURAR LA DIRECCIÓN INICIAL DMX (DMX Address)

Pulsando MODE accederá al menú de selección. Ahora, utilice los botones UP y DOWN para seleccionar la opción del menú «DMX Address» y confirme la selección con ENTER. A continuación, configure la dirección inicial DMX deseada con los botones UP y DOWN y confirme el ajuste con ENTER. En la pantalla principal aparece el modo operativo y la dirección inicial DMX, y se activa automáticamente el modo DMX.



## CONFIGURAR EL MODO OPERATIVO DMX (DMX Mode)

Pulsando MODE accederá al menú de selección. Ahora, utilice los botones UP y DOWN para seleccionar la opción del menú «DMX Mode» y confirme la selección con ENTER. A continuación, seleccione el modo operativo DMX deseado (el modo de 3 canales o el modo de 1 canal) con los botones UP y DOWN y confirme el ajuste con ENTER. En la pantalla principal aparece el modo operativo y la dirección inicial DMX, y se activa automáticamente el modo DMX. Podrá encontrar las tablas DMX de los dos modos DMX en la sección «CONTROL DMX» de este manual.

Pantalla principal



## MODO OPERATIVO AUTÓNOMO (Stand Alone)

El modo operativo autónomo permite ajustar manualmente en el equipo la emisión de niebla con valores del 1 % al 100 %. Pulsando MODE accederá al menú de selección. Ahora, utilice los botones UP y DOWN para seleccionar la opción del menú «Stand Alone» y confirme la selección pulsando ENTER dos veces. Después, utilice los botones UP y DOWN para ajustar el valor deseado y confirme con ENTER.

Pantalla principal



## MODO OPERATIVO DE TEMPORIZADOR (Timer)

El modo operativo de temporizador permite ajustar manualmente en el equipo la emisión de niebla con valores del 1 % al 100 %, así como la duración de la emisión y el intervalo en el que debe empezar la emisión. Pulsando MODE accederá al menú de selección. Ahora, utilice los botones UP y DOWN para seleccionar la opción del menú «Timer» y confirme la selección con ENTER. A continuación, seleccione las opciones «Timer Pump» (cantidad de niebla), «Timer Duration» (duración de la emisión) y «Timer Interval» (intervalo de emisión) con UP y DOWN, confirme con ENTER y ajuste el valor deseado con UP y DOWN en cada una de las opciones. Confirme los ajustes con ENTER cada vez.

Pantalla principal

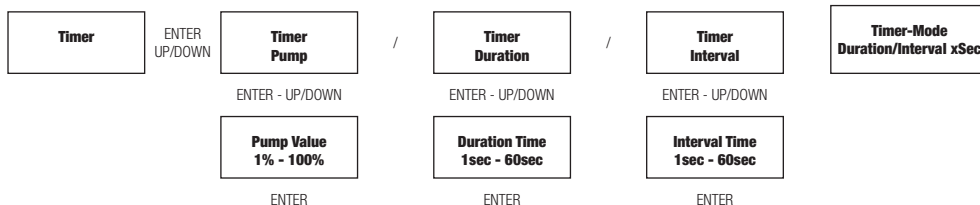

## MODO ESCLAVO (Slave)

Pulsando MODE accederá al menú de selección. Ahora, utilice los botones UP y DOWN para seleccionar la opción del menú «Slave» y confirme la selección con ENTER. Conecte las unidades esclava y maestra (del mismo modelo, con la misma versión de software) mediante un cable DMX (maestra = DMX OUT; esclava = DMX IN) y active en la unidad maestra el modo autónomo o el modo de temporizador. A partir de ese momento, la unidad esclava estará sincronizada con la unidad maestra.

Pantalla principal



## CONFIGURACIÓN DEL DISPOSITIVO (Settings)

Pulsando MODE accederá al menú de selección. Ahora, utilice los botones UP y DOWN para seleccionar la opción del menú «Settings» (indicada por la flecha) y confirme la selección con ENTER.

<b>Settings</b>	ENTER
-----------------	-------

A continuación llegará al submenú que permite ajustar las siguientes opciones de submenú (selección con los botones UP y DOWN; confirmación con ENTER; modificación del estado con los botones UP y DOWN; confirmación con ENTER):

<b>Settings</b>				
Display Settings	=	Ajuste de la iluminación de la pantalla, de los botones y del bidón	Display and LEDs on	La iluminación de la pantalla, de los botones y del bidón está siempre encendida
			Display off	La pantalla se apaga al cabo de 30 segundos sin actividad, la iluminación de los botones y del bidón permanece encendida
			Display and LEDs Dark Mode	La iluminación de la pantalla, de los botones y del bidón se apaga al cabo de 30 segundos sin actividad
Settings DMX Fail	=	Estado operativo en caso de interrupción de la señal DMX	DMX Fail Hold	Se mantendrá la última orden
			DMX Fail Stop fog output	Se detiene la emisión de niebla
Settings Auto Lock Unit	=	Bloqueo automático de operación	Auto Lock Unit off	Bloqueo automático de operación desactivado
			Auto Lock Unit 60sec	El bloqueo automático de operación se activa al cabo de unos 60 segundos sin actividad (se desbloquea pulsando UP y DOWN simultáneamente durante unos 10 segundos)

#### INFORMACIÓN DEL SISTEMA (System Info)

Pulsando MODE accederá al menú de selección. Ahora, utilice los botones UP y DOWN para seleccionar la opción del menú «System Info» y confirme la selección con ENTER.

<b>System Info</b>	ENTER
--------------------	-------

Seguidamente se accede al submenú en el que se puede ver la información del equipo. Utilice nuevamente los botones UP y DOWN para seleccionar los parámetros deseados y acceder a la información con ENTER.

<b>System Info</b>			
Firmware	=	Visualización de la versión del firmware del dispositivo	Software Version Vx.xx
Operating Hours	=	Visualización del tiempo de funcionamiento en horas de la máquina de niebla	Operating Hours Total: x

## ADAPTADOR PARA TUBO DE 100 MM

El volumen de suministro incluye un adaptador para un tubo de 100 mm. En caso necesario, el adaptador se puede enroscar en la boquilla de salida de la niebla. Desconecte la máquina de niebla de la red eléctrica (desconectando el enchufe) y espere hasta que el sistema vaporizador de la máquina de niebla se haya enfriado por completo antes de montar el adaptador.

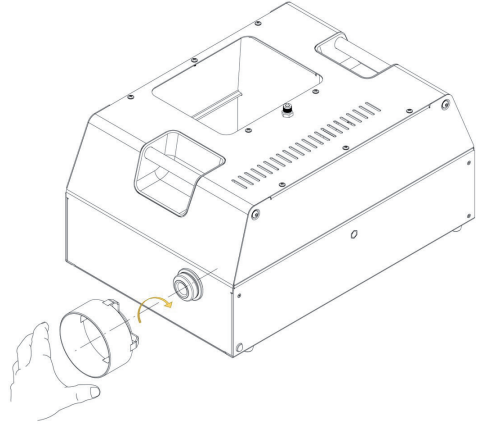

## INSTALACIÓN Y MONTAJE

Coloque la máquina de niebla en un lugar adecuado sobre los apoyos de goma premontados. El montaje en travesaño se realiza mediante el soporte colgador incluido en el FLYKIT opcional (CLIF1700PROFLYKIT); este soporte se fija mediante las roscas situadas en los laterales. La bandeja colectora, también incluida en el FLYKIT, se fija debajo de la boquilla de salida de la niebla, en la parte delantera. Asegúrese de acoplar bien el equipo y de fijar el foco con un cable de seguridad adecuado en una de las asas de transporte previstas a tal efecto (A). La inclinación máxima permitida de la máquina de niebla es de 30°. Para instalar y montar la máquina de niebla, tenga en cuenta las observaciones del punto «**¡CUIDADO! INSTRUCCIONES IMPORTANTES EN RELACIÓN CON LAS MÁQUINAS DE NIEBLA**» en las indicaciones de seguridad de este manual.



**Indicaciones importantes de seguridad:** El montaje en altura requiere mucha experiencia, incluido el cálculo de los valores límite de la carga de trabajo, el manejo del material de instalación utilizado y las comprobaciones de seguridad periódicas de todos los equipos y materiales de instalación. Si no está cualificado para ello, no intente realizar la instalación, recurra a una empresa profesional.



El soporte colgador, la bandeja colectora y el bidón no están incluidos en el volumen de suministro.



# TECNOLOGÍA DMX

## DMX512

DMX (Digital Multiplex) es el nombre de un protocolo universal utilizado como medio de comunicación entre dispositivos y controladores. El controlador DMX envía datos DMX a los equipos DMX conectados. Los datos DMX se envían como datos serie que se transmiten de equipo a equipo a través de los conectores XLR «DMX IN» y «DMX OUT» que se encuentran en todos los equipos DMX, siendo 32 el número máximo de equipos conectados. El último equipo de la cadena irá equipado con una terminación (terminador).



## CONEXIONADO DMX

DMX es un lenguaje que permite que todas las marcas y modelos de diferentes fabricantes puedan conectarse entre sí y funcionar desde un mismo controlador, siempre y cuando todos los equipos y el controlador sean compatibles con DMX. Para garantizar la correcta transmisión de los datos DMX, el cable de conexión entre los equipos debe mantenerse lo más corto posible. El orden en que se conectan los equipos en una cadena DMX no influye en el direccionamiento DMX. Por ejemplo, un equipo al que se le asigna la dirección DMX 1 puede colocarse en cualquier lugar de la cadena DMX, ya sea al principio, al final, o en cualquier lugar intermedio. Cuando a un equipo se le asigna la dirección DMX 1, el controlador DMX enviará los datos asignados a la dirección 1 a dicho equipo, independientemente de dónde se encuentre en la cadena DMX.

## CONEXIÓN EN CADENA DE VARIOS FOCOS

1. Conecte el conector XLR macho de (3 o 5 pines) del cable DMX a la salida DMX (conector de chasis hembra) del primer equipo DMX (p. e. un controlador DMX).
2. Conecte ahora el conector XLR hembra del cable DMX del primer foco a la entrada DMX del equipo siguiente (conector de chasis macho). Conecte la salida DMX de este último equipo a la entrada DMX del equipo siguiente, y así sucesivamente. Tenga en cuenta que los dispositivos DMX están conectados en serie y que las conexiones no se pueden dividir sin un splitter activo. El número máximo de equipos DMX conectados en cadena es de 32.

Las series 3 STAR, 4 STAR y 5 STAR de Adam Hall ofrecen una amplia gama de cables DMX apropiados.

## CABLE DMX:

Si fabrica sus propios cables, tenga en cuenta las figuras de esta página. No conecte la malla del cable al contacto de masa del conector ni permita que la malla entre en contacto con la carcasa del conector XLR. Si se produce un contacto de la malla con la masa, puede producir un funcionamiento inestable del equipo.

### Asignación de pines:

Cable DMX con XLR de 3 pines:

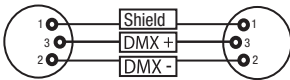

Cable DMX con XLR de 5 pines (los pines 4 y 5 no se utilizan):

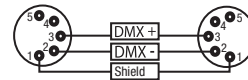

## TERMINACIÓN DMX (TERMINADOR):

Para evitar errores de sistema, debe conectarse una resistencia de terminación (120 ohmios, 1/4 W) en el último equipo de la cadena DMX. XLR aéreo de 3 pines con resistencia de terminación: K3DMXT3  
XLR aéreo de 5 pines con resistencia de terminación: K3DMXT5

### Asignación de pines:

Conector XLR aéreo de 3 pines:

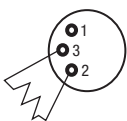

Conector XLR aéreo de 5 pines:

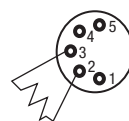

## ADAPTADOR DMX:

Gracias a los adaptadores, es posible instalar en una misma cadena DMX tanto equipos DMX con conexiones DMX de 3 pines como equipos con conectores de 5 pines.

### Asignación de pines

Adaptador DMX de XLR macho 5 pines a XLR hembra 3 pines: K3DGF0020  
Los pines 4 y 5 no se utilizan.

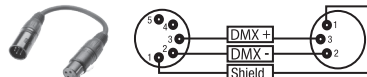

### Asignación de pines

Adaptador DMX de XLR macho 3 pines a XLR hembra 5 pines: K3DHM0020  
Los pines 4 y 5 no se utilizan.

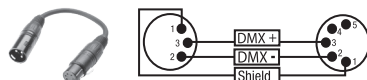

## DATOS TÉCNICOS

Número de artículo:	CLIF1700PRO
Clase de producto:	Máquina de niebla
Tipo:	Generador de niebla según el principio de vaporización
Tiempo de calentamiento:	Aprox. 7 minutos
Entrada DMX:	XLR macho de 3 y 5 pines
Salida DMX:	XLR hembra de 3 y 5 pines
Modo DMX:	3 canales, 1 canales
Funciones DMX:	Cantidad de niebla, función de intervalo
Funciones autónomas:	Cantidad de niebla, función de intervalo, Instant Fog
Control:	DMX 512
Elementos de manejo:	Mode, Enter, Up, Down (Modo, Intro, Arriba, Abajo)
Elementos de visualización:	Pantalla LCD de 2 líneas retroiluminada, iluminación del bidón, iluminación de los botones
Tensión operativa:	230 V CA / 50-60 Hz
Consumo de potencia:	1800 W
Protección contra sobrecalentamiento:	Elemento calefactor con termostato
Conexión al suministro eléctrico:	Conexión Power Twist
Fusible:	T10AL (5 x 20 mm)
Temperatura ambiente (en funcionamiento):	5 °C - 40 °C
Humedad relativa del aire:	<85 %, sin condensación
Material de la carcasa:	Metal
Color de la carcasa:	Negro
Dimensiones (anchura x altura x profundidad):	325 x 235 x 476 mm
Peso (sin bidón):	14,9 kg
Otras características:	4 apoyos de goma. Tapón especial para el bidón con válvula de ventilación y tubo de succión incluido. Cable de alimentación y adaptador de tubo de 100 mm incluidos. Se puede pedir el FLYKIT por separado

## DECLARACIÓN DEL FABRICANTE

### GARANTÍA DEL FABRICANTE Y LIMITACIÓN DE RESPONSABILIDAD

Consulte nuestras condiciones de garantía y limitaciones de responsabilidad en: [https://cdn-shop.adamhall.com/media/pdf/MANUFACTURERS-DECLARATIONS\\_CAMEO.pdf](https://cdn-shop.adamhall.com/media/pdf/MANUFACTURERS-DECLARATIONS_CAMEO.pdf). En caso de necesitar servicio técnico, póngase en contacto con Adam Hall GmbH, Adam-Hall-Str. 1, 61267 Neu Anspach (Alemania); correo electrónico [Info@adamhall.com](mailto:Info@adamhall.com); +49 (0)6081 / 9419-0.



### ELIMINACIÓN CORRECTA DE ESTE PRODUCTO

(Aplicable en la Unión Europea y en los países europeos que dispongan de un sistema de recogida selectiva) El símbolo que aparece sobre el producto o en la documentación adjunta indica que al final de la vida útil del equipo, no deberá desecharlo con los demás residuos domésticos, con el fin de evitar posibles efectos negativos en el medio ambiente y en la salud humana debidos al vertido incontrolado de desechos. La recogida selectiva ayuda a su posterior reciclaje y fomenta la reutilización sostenible de los componentes de este equipo. Si es un particular, póngase en contacto con el distribuidor donde adquirió este producto, o con el ayuntamiento, para informarse sobre el reciclaje adecuado de este equipo. Si es una empresa, póngase en contacto con su proveedor para informarse sobre los términos y condiciones de su contrato de compra-venta. Este producto no debe mezclarse con otros residuos industriales.

### Conformidad CE

Adam Hall GmbH declara por la presente que este producto es conforme con las siguientes directivas (según sea aplicable):

R&TTE (1999/5/CE) o RED (2014/53/UE) a partir de junio de 2017

Directiva de baja tensión (2014/35/UE)

Directiva EMC (2014/30/UE)

RoHS (2011/65/UE)

Puede consultar la declaración de conformidad completa en [www.adamhall.com](http://www.adamhall.com).

También puede solicitarla a [info@adamhall.com](mailto:info@adamhall.com).

**Gratulujemy wyboru!**

To urządzenie zostało zaprojektowane i wyprodukowane przy zastosowaniu najwyższych kryteriów jakościowych w celu zapewnienia wieloletniej bezawaryjnej eksploatacji. Proszę starannie przeczytać niniejszą instrukcję obsługi, aby móc jak najszybciej zacząć użytkować ten produkt marki Cameo Light. Więcej informacji na temat Cameo Light znajdą Państwo na naszej stronie internetowej pod adresem [WWW.CAMEOLIGHT.COM](http://WWW.CAMEOLIGHT.COM).

**ŚRODKI OSTROŻNOŚCI**

- Należy dokładnie przeczytać niniejszą instrukcję.
- Wszystkie informacje i instrukcje przechowywać w bezpiecznym miejscu.
- Należy przestrzegać zaleceń.
- Należy przestrzegać wszystkich wskazań ostrzegawczych. Nie wolno usuwać wskazań bezpieczeństwa ani innych informacji znajdujących się na urządzeniu.
- Używać urządzenia wyłącznie w sposób zgodny z jego przeznaczeniem.
- Stosować wyłącznik urządzeń do stosowania na zewnątrz – w przypadku instalacji stałych). Należy zadbać o prawidłową instalację uchwytów ściennych i ich odpowiednie zabezpieczenie. Zapewnić bezpieczną instalację urządzenia i upewnić się, że urządzenie nie spadnie.
- Podczas instalacji przestrzegać obowiązujących w danym kraju przepisów bezpieczeństwa.
- Urządzenie instalować i eksploatować z dala od grzejników, zasobników ciepła, pieców i innych źródeł ciepła. Zadbać o zainstalowanie urządzenia w taki sposób, aby zawsze było ono wystarczająco chłodzone i nie mogło ulec przegrzaniu.
- Nie umieszczać na urządzeniu źródeł zapłonu, takich jak np. palące się świece.
- Nie wolno blokować szczelin wentylacyjnych.
- Urządzenie zostało zaprojektowane wyłącznie do użytku w pomieszczeniach. Nie używać urządzenia w bezpośrednim sąsiedztwie wody (nie dotyczy specjalnych urządzeń do stosowania na zewnątrz – w takim przypadku należy przestrzegać podanych poniżej wskazań specjalnych). Urządzenie nie może mieć kontaktu z palnymi materiałami, płynami ani gazami.
- Zabezpieczyć urządzenie przed wniknięciem kapiącej lub przyskającej wody. Nie wolno stawiać na urządzeniu pojemników napełnionych płynami, takich jak wazony czy naczynia z picciem.
- Należy zadbać o to, aby do urządzenia nie wpadały żadne przedmioty.
- Urządzenie można eksploatować tylko przy użyciu akcesoriów zalecanych i przewidzianych przez producenta.
- Nie otwierać urządzenia ani nie dokonywać w nim zmian.
- Po podłączeniu urządzenia sprawdzić wszystkie ciągi kablowe, aby zapobiec szkodom lub wypadkom np. w wyniku potknięcia.
- Podczas transportu zadbać o to, aby urządzenie nie upadło, gdyż może to spowodować uszkodzenie mienia i obrażenia ciała.
- Jeśli urządzenie nie działa prawidłowo, do jego wnętrza dostały się płyny lub przedmioty lub jeśli urządzenie zostało uszkodzone w inny sposób, należy je natychmiast wyłączyć i odłączyć od gniazda sieciowego (jeśli urządzenie jest aktywne). Naprawę takiego urządzenia może wykonać tylko autoryzowany personel specjalistyczny.
- Do czyszczenia urządzenia stosować suchą ściereczkę.
- Przestrzegać obowiązujących w danym kraju przepisów dotyczących usuwania odpadów. Podczas utylizacji opakowania oddzielić tworzywo sztuczne od papieru i tektury.
- Worki z tworzywa sztucznego należy przechowywać w miejscu niedostępnym dla dzieci.

**DOTYCZY URZĄDZEŃ Z ZASILANIEM SIECIOWYM:**

- UWAGA: jeśli kabel sieciowy urządzenia jest wyposażony w zestyk ochronny, należy go podłączyć do gniazda z przewodem uziemiacym. Nigdy nie wolno dezaktywować przewodu uziemiającego kabla sieciowego.
- Nie włączać urządzenia bezpośrednio po narażeniu go na silne wahania temperatury (np. po transporcie). Wilgoć i skropliny mogą uszkodzić urządzenie. Włączyć urządzenie dopiero wtedy, gdy osiągnie temperaturę pokojową.
- Przed podłączeniem urządzenia do gniazda elektrycznego należy sprawdzić, czy napięcie i częstotliwość sieci elektrycznej odpowiada wartościom podanym na urządzeniu. Jeśli urządzenie jest wyposażone w przełącznik napięcia, należy podłączyć je do gniazda tylko wówczas, gdy wartości urządzenia odpowiadają wartościom sieci elektrycznej. Jeśli dołączyć kabel sieciowy lub dołączony adapter sieciowy nie pasuje do gniazda elektrycznego, należy skontaktować się z elektrykiem.
- Nie stawiać na kablu sieciowym. Należy zadbać o to, aby kable przewodzące napięcie nie były zagięte przy gnieździe sieciowym, przy adapterze sieciowym ani przy gnieździe urządzenia.
- Przy podłączaniu urządzenia zawsze należy zadbać o to, aby kabel sieciowy lub adapter sieciowy był zawsze łatwo dostępny. Odłączyć urządzenie od źródła zasilania, gdy nie jest ono używane lub gdy ma zostać poddane czyszczeniu. Zawsze należy wyjmować kabel sieciowy i adapter sieciowy z gniazda, chwytając za wtyczkę lub adapter, a nie za kable. Nigdy nie dotykać kabla sieciowego i adaptera sieciowego mokrymi dłońmi.
- W miarę możliwości nie włączać i wyłączać urządzenia w krótkich odstępach czasu, gdyż może to mieć negatywny wpływ na jego żywotność.
- WAŻNA INFORMACJA: bezpieczniki należy wymieniać wyłącznie na bezpieczniki tego samego typu i o takich samych wartościach. Jeśli bezpiecznik stale się przepala, należy skontaktować się z autoryzowanym centrum serwisowym.
- Aby całkowicie odłączyć urządzenie od sieci, należy wyjąć kabel sieciowy lub adapter sieciowy z gniazda.
- Jeśli urządzenie jest wyposażone w przyłączy sieciowe Volex, konieczne jest odblokowanie odpowiedniej wtyczki urządzenia Volex, zanim będzie możliwe jej odłączenie. Oznacza to także, iż w wyniku pociągnięcia za kabel urządzenie może się przesunąć i spaść, co może spowodować obrażenia ciała i/lub inne szkody, dlatego ważne jest, aby przewody były odpowiednio poprowadzone.
- W przypadku zagrożenia uderzeniem pioruna lub jeśli urządzenie przez dłuższy czas nie jest używane, należy wyjąć kabel sieciowy i adapter sieciowy z gniazda.

32. Instalacja urządzenia powinna odbywać się, gdy urządzenie nie jest podłączone do źródła zasilania (należy wyjąć wtyczkę z gniazda).  
33. Kurz i inne wewnątrz urządzenia mogą je uszkodzić. W zależności od warunków otoczenia (kurz, nikotyna, opary itp.) urządzenie powinno być konserwowane lub czyszczone przez wykwalifikowanego specjalistę (usługa nieobjęta gwarancją), aby zapobiec przegrzaniu i nieprawidłowemu działaniu.

34. Odstęp od materiałów łatwopalnych musi wynosić co najmniej 0,5 m.

35. Powierzchnia przekroju poprzecznego przewodów zasilających większą liczbę urządzeń musi wynosić co najmniej 1,5 mm<sup>2</sup>. W krajach Unii Europejskiej przewody muszą spełniać wymagania normy H05VV-F lub podobne wytyczne. Adam Hall oferuje odpowiednie przewody. Używając tych przewodów można podłączyć większą liczbę urządzeń przez złącze Power out i Power in kolejnego urządzenia. Należy upewnić się, że całkowity pobór mocy wszystkich podłączonych urządzeń nie przekracza wartości podanej w amperach na urządzeniu. Należy dopilnować, aby kable łączące poszczególne urządzenia były możliwie jak najkrótsze.

36. Urządzenie nie może być używane przez osoby (w tym dzieci) o ograniczonych możliwościach fizycznych, sensorycznych lub umysłowych, a także nieposiadające doświadczenia i wiedzy.

37. Należy poinstruować dzieci, aby nie bawiły się urządzeniem.

38. Jeśli przewód zasilający jest uszkodzony, nie należy używać urządzenia. Przewód zasilający należy wymienić na odpowiedni lub specjalny podzespół, który można uzyskać w autoryzowanym centrum serwisowym.



#### UWAGA:

Nigdy nie zdejmować pokrywy, gdyż grozi to porażeniem prądem. We wnętrzu urządzenia nie ma żadnych części, które mogłyby zostać naprawione bądź poddane czynnościom konserwacyjnym przez użytkownika. Czynności konserwacyjne i naprawy może przeprowadzać wyłącznie wykwalifikowany personel serwisowy.



Trójkąt równoboczny z symbolem błyskawicy sygnalizuje niez izolowane, niebezpieczne napięcie we wnętrzu urządzenia, które może spowodować porażenie prądem.



Trójkąt równoboczny z wykrzyknikiem oznacza ważne wskazówki dotyczące obsługi i konserwacji.



Ostrzeżenie! Ten symbol ostrzega przed gorącymi powierzchniami. Podczas użytkowania niektóre elementy mogą się nagrzać. Urządzenie można dotykać lub transportować dopiero po jego ostygnięciu (po odczekaniu co najmniej 10 minut).



Ostrzeżenie! To urządzenie przeznaczone jest do użytku do maksymalnej wysokości 2000 m n.p.m.



Ostrzeżenie! To urządzenie nie jest przewidziane do użytku w tropikalnych strefach klimatycznych.



#### OSTROŻNIE! WAŻNE WSKAZÓWKI DOTYCZĄCE WYTWORNIC DYMU!

- Produkt jest przeznaczony do profesjonalnych zastosowań w organizacji imprez i nie nadaje się do użytku domowego!
- Używaj wyłącznie płynu do wytwornic dymu firmy Cameo (na bazie wody). Nigdy nie wlewaj do kanistra urządzenia cieczy palnych! Zagrożenie wybuchem!
- Przed wymianą kanistra lub napełnieniem płynem do wytwarzania mgły odłącz wytwornicę dymu od sieci elektrycznej!
- Używaj wytwornicy dymu wyłącznie w dobrze wietrzonych pomieszczeniach!
- Nigdy nie zostawiaj włączonej wytwornicy dymu bez nadzoru!
- Przed ustawieniem i montażem odłącz wytwornicę dymu od sieci elektrycznej i poczekaj, aż całkowicie ostygnie.
- Podczas pracy urządzenia dysza wylotu dymu rozgrzewa się do bardzo wysokiej temperatury. Nie dotykaj dyszy podczas pracy urządzenia i zachowaj przynajmniej 50 cm odstęp! Przed przystąpieniem do czyszczenia i przed transportem upewnij się, że urządzenie całkowicie ostygło!
- Wydostający się z urządzenia dym jest gorący! Nigdy nie ustawiaj urządzenia dyszą wylotową w kierunku ludzi lub zwierząt! **NIEBEZPIECZEŃSTWO OPARZENIA!**
- Bezpośrednio pod urządzeniem nie mogą przebywać żadne osoby ani zwierzęta. **NIEBEZPIECZEŃSTWO OPARZENIA!**
- Nigdy nie ustawiaj urządzenia dyszą wylotową w kierunku otwartego ognia lub materiałów łatwopalnych!
- Upewnij się, że inne urządzenia elektryczne i gniazda nie są narażone na bezpośrednie działanie strumienia mgły!
- Przed dyszą wylotową może podczas pracy gromadzić się kondensat. Ostrożnie, istnieje niebezpieczeństwo poślizgu!
- Czasami podczas pracy bez sterowania, jak również w krótkim czasie po wyłączeniu wytwornicy, mogą się wydostać niewielkie ilości dymu.
- Nie wolno narażać osób z chorobami układu oddechowego (np. alergików, astmatyków) na działanie sztucznej mgły.
- Podczas korzystania z wytwornicy dymu należy upewnić się, że widoczność w pomieszczeniu nie spada poniżej ok. 2 metrów, tak aby osoby znajdujące się tam nadal mogły bezpiecznie się orientować.
- Przed transportem wyjmij z urządzenia pojemnik z płynem do wytwarzania dymu.
- Wydobywająca się mgła może wyzwoić czujki dymu.
- Trzymaj z dala od dzieci!

## WPROWADZENIE

### PROFESJONALNA WYTWORNICA DYMU

CLIF1700PRO

### FUNKCJE STEROWANIA

Sterowanie DMX 3-kanalowe i 1-kanalowe

Tryb standalone

### CHARAKTERYSTYKA

Profesjonalna wytwornica dymu. Sterowanie DMX-512. 3-pinowe i 5-pinowe złącze XLR. Ochrona przed przegrzaniem. Opcjonalnie dostępny zestaw FLYKIT. Napięcie robocze 230 V AC / 50–60 Hz. Pobór mocy 1800 W.

## GNIAZDA, ELEMENTY OBSŁUGI I WSKAŹNIKI



### 1 POWER IN

Gniazdo sieciowe Power Twist do zasilania urządzenia, w zestawie znajduje się także odpowiedni kabel sieciowy.

### 2 FUSE

Podstawa bezpiecznikowa do bezpieczników o dużej czułości 5 x 20 mm. WAŻNE: bezpiecznik należy wymieniać tylko na bezpiecznik tego samego typu i o tych samych parametrach (patrz informacje nadrukowane na obudowie urządzenia). W razie wielokrotnego zadziałania bezpiecznika skontaktować się z autoryzowanym centrum serwisowym.

### 3 DMX IN / OUT 3-POL XLR

Męskie 3-tykowe gniazdo XLR do podłączenia sterownika DMX i żeńskie 3-tykowe gniazdo XLR do przekazywania sygnału sterowania DMX.

#### 4 DMX IN / OUT 5-POL XLR

Męskie 5-tykowe gniazdo XLR do podłączenia sterownika DMX i żeńskie 5-tykowe gniazdo XLR do przekazywania sygnału sterowania DMX.

#### 5 WYŚWIETLACZ LCD

Dwuwierszowy wyświetlacz LCD z podświetleniem pokazuje bieżący tryb pracy (widok główny), pozycje z menu wyboru oraz wartość liczbową lub tryb pracy w poszczególnych pozycjach menu. Jeśli nie ma sygnału sterującego, znaki na wyświetlaczu migają. Miganie zatrzymuje się, gdy znów włączy się sygnał sterujący (tryb DMX i slave).

#### 6 PRZYCISKI

**MODE:** Naciśnij przycisk MODE, aby wrócić do menu wyboru. W menu wyboru i w podmenu można również nacisnąć przycisk MODE w strukturze menu o jeden poziom wyżej, aby przejść do ekranu głównego (w razie potrzeby nacisnąć kilkakrotnie).

**ENTER:** Naciśnięcie przycisku ENTER w menu wyboru umożliwi przejście do poziomu menu w celu dokonania zmian ustawień. Wprowadzone zmiany ustawień należy potwierdzić również przez naciśnięcie przycisku ENTER.

**UP i DOWN:** Umożliwiają wybranie poszczególnych pozycji w menu wyboru (ustawienia urządzenia, tryb pracy itp.) oraz w podmenu i zmianę wartości, np. adresu DMX.

**INSTANT FOG:** Naciśnięcie i przytrzymanie jednocześnie przycisków MODE i UP pozwala ręcznie uruchomić wytwarzanie maksymalnej ilości dymu. Aby ponownie zatrzymać wytwarzanie dymu, należy zwolnić przyciski.

#### 7 DYSZA WYLOTOWA DYMU

Dysza wylotowa wytworknicy dymu znajduje się z przodu maszyny. Uwaga, gorące! Podczas instalacji i montażu wytworknicy dymu należy przestrzegać zaleceń podanych w punkcie „UWAGA! WAŻNE WSKAZÓWKI DOTYCZĄCE WYTWORKNIC DYMU!” w części dotyczącej bezpieczeństwa w niniejszej instrukcji obsługi.

### PRZEDZIAŁ NA KANISTER I SPECJALNA POKRYWA KANISTRA

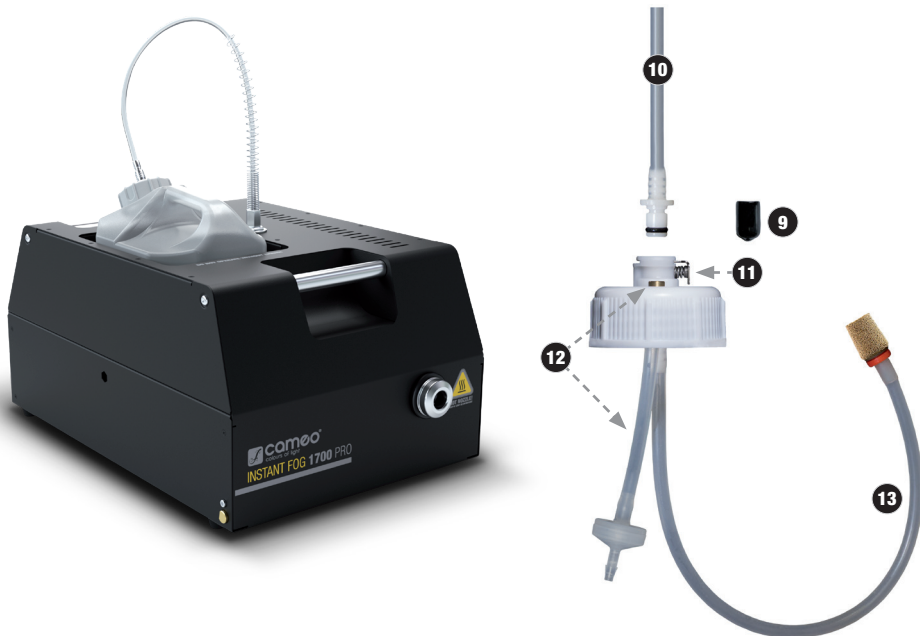

#### 8 PRZEDZIAŁ KANISTRA

Przedział kanistra na płyn Cameo do wytwarzania dymu, pojemność 5 l

## 9 ZAŚLEPKI DO WĘŻA DO PŁYNU

Zojąc zaślepkę z węża do płynu, aby podłączyć wąż do specjalnej pokrywy kanistra. Jeśli wąż do płynu nie jest podłączony do pokrywy kanistra, należy go zamknąć zaślepką.

## 10 WĄŻ DO DOPROWADZANIA PŁYNU

Wąż do płynu z dyszą i czarnym pierścieniem uszczelniającym. Podłączyć wąż do pokrywy kanistra, wkładając dyszę węża do szybkozłącza aż do zatrzaśnięcia się mechanizmu blokującego. Sprawdzić szczelność połączenia. W celu zwolnienia węża do płynu nacisnąć sprężynowy przycisk odblokowujący (nr 11).

## 11 PRZYCISK ODBLOKOWUJĄCY

W celu zwolnienia węża do płynu ze specjalnej pokrywy należy nacisnąć sprężynowy przycisk odblokowujący na szybkozłączu.

## 12 ZAWÓR ODPOWIEZRZAJĄCY

Zawór odpowietrzający z dołączonym wężem

## 13 WĄŻ SSĄCY

Wąż ssący z filtrem spiekany

Przed wymianą kanistra lub ponownym napełnieniem płynu należy odłączyć wytwornicę dymu od sieci elektrycznej (wyjąć wtyczkę z gniazda sieciowego).

Dołączona jest specjalna pokrywa kanistra z zaworem wentylacyjnym i wężem ssącym, odpowiednia dla kanistra o pojemności 5 l na płyn do

wytwornicy dymu Cameo (kanister nie jest dołączony do zestawu). Umieścić kanister na płyn Cameo w pozycji pionowej przed wytwornicą dymu i odkręcić pokrywę pojemnika. Wziąć dołączoną specjalną pokrywę i włożyć wąż zaworu wentylacyjnego oraz wąż ssący (nr 12 i 13) do kanistra i przykręcić mocno specjalną pokrywę do kanistra. Filtr spiekany na wężu ssącym zapewnia, że cząsteczki zanieczyszczeń nie dostają się do układu i że koniec węża znajduje się zawsze w najniższym punkcie kanistra. Umieścić kanister w przedziale na kanistry i podłączyć wąż do płynu do specjalnej pokrywy (patrz nr 10). Aby wyjąć kanister, należy najpierw odłączyć wąż od specjalnej pokrywy.

## OBŚŁUGA

### UWAGI

- Po podłączeniu do sieci zasilającej na wyświetlaczu pojawi się napis „Welcome to Cameo”, a następnie nazwa modelu i wersja oprogramowania. Jednocześnie odbywa się faza grzania parownika (ok. 7 minut), w tym czasie na wyświetlaczu pojawia się napis „Heating...”. Można wtedy w razie potrzeby dokonać ustawień systemu.
- Po zakończeniu fazy ogrzewania na krótko wyświetlany jest komunikat „Ready!”, a następnie aktywowany jest wcześniej wybrany tryb pracy.
- Po zakończeniu fazy ogrzewania dym może być wytwarzany tylko wtedy, gdy wyświetlacz znajduje się w jednym z dostępnych trybów (DMX, Stand-Alone, Timer, Slave). Gdy zostanie wybrana dowolna z pozycji menu wyboru lub podmenu, wytwarzanie dymu zatrzyma się automatycznie, aby zapobiec obrażeniom spowodowanym wydobywającym się dymem.
- Nie uruchamiać wytwornicy dymu bez płynu. Jeśli podczas pracy urządzenia kanister się opróżni, pompa automatycznie się wyłączy ze względów bezpieczeństwa, a na wyświetlaczu pojawi się komunikat: „Low Liquid Protection”. Kontrolka kanistra zacznie migać. Przed wymianą kanistra lub ponownym napełnieniem płynem należy odłączyć wytwornicę dymu od zasilania. Następnie należy użyć funkcji „Instant Fog” (maksymalna wydajność wytwarzania dymu), aby ponownie całkowicie napełnić wąż płynem roboczym, tak aby pompa nie wyłączyła się automatycznie.
- Aby usunąć resztki płynu z układu parownika wytwornicy dymu i tym samym zapewnić długą żywotność, należy regularnie (co 60 godzin pracy) czyścić układ parownika. Należy do tego celu używać specjalnego płynu czyszczącego do wytwornicy dymu Cameo i postępować zgodnie z instrukcjami na etykiecie butelki.

### USTAWIANIE ADRESU STARTOWEGO DMX (DMX Address)

Naciśnij przycisk MODE, by przejść do menu wyboru. Przyciskami UP i DOWN wybierz opcję „DMX Address” i potwierdź wybór przyciskiem ENTER. Za pomocą przycisków UP i DOWN ustaw żądany adres startowy DMX i potwierdź przyciskiem ENTER. Na głównym ekranie pojawi się tryb pracy i adres startowy DMX, a tryb pracy DMX zostanie automatycznie włączony.

Główny ekran



### USTAWIANIE TRYBU DMX (DMX Mode)

Naciśnij przycisk MODE, by przejść do menu wyboru. Przyciskami UP i DOWN wybierz opcję „DMX Mode” i potwierdź wybór przyciskiem ENTER. Przyciskami UP i DOWN wybierz żądany tryb DMX (3CH Mode / 1CH Mode) i potwierdź przyciskiem ENTER. Na ekranie głównym pojawi się tryb pracy i adres startowy DMX; tryb pracy DMX automatycznie się włączy. Tabele z informacjami o obu trybach DMX są zawarte w punkcie „STEROWANIE DMX” niniejszej instrukcji.

Główny ekran



### TRYB PRACY STAND-ALONE (Stand Alone)

Tryb pracy Stand Alone pozwala ręcznie ustawić wydajność mgły na urządzeniu w zakresie wartości od 1% do 100%. Naciśnij przycisk MODE, by przejść do menu wyboru. Przyciskami UP i DOWN wybierz opcję „Stand Alone” i potwierdź wybór dwukrotnym naciśnięciem przycisku ENTER. Przyciskami UP i DOWN wybierz żądaną wartość i potwierdź wybór przyciskiem ENTER.

Główny ekran



### TRYB PRACY TIMER (Timer)

Tryb Timer pozwala ręcznie ustawić wydajność wytwarzania dymu w zakresie wartości od 1% do 100%, jak również czasu trwania wytwarzania dymu i odstępu czasowego, w którym ma być uruchamiane wytwarzanie. Naciśnij przycisk MODE, by przejść do menu wyboru. Przyciskami UP i DOWN wybierz opcję „Timer” i potwierdź wybór przyciskiem ENTER. Za pomocą przycisków UP i DOWN wybierz opcję „Timer Pump” (ilość wytwarzanego dymu), „Timer Duration” (czas wytwarzania) i „Timer Interval” (odstęp czasowy wytwarzania), potwierdź przyciskiem ENTER i ustaw żądaną wartość odpowiednio naciskając przyciski UP i DOWN. Potwierdź każde nowe ustawienie przyciskiem ENTER.

Główny ekran

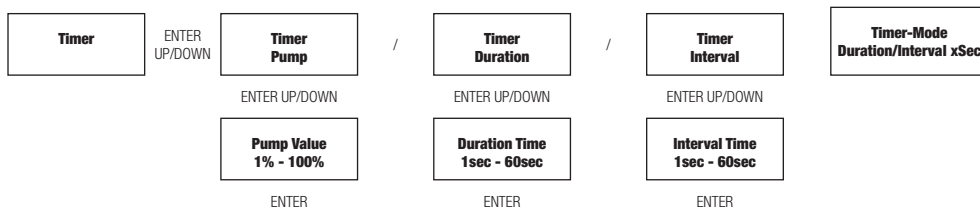

### TRYB SLAVE (Slave)

Naciśnij przycisk MODE, by przejść do menu wyboru. Przyciskami UP i DOWN wybierz opcję „Slave” i potwierdź wybór przyciskiem ENTER. Połącz urządzenia slave i master (tego samego modelu i z tym samym oprogramowaniem) kablem DMX (master = DMX OUT, slave = DMX IN) i włącz w urządzeniu master jeden z trybów: Standalone lub Timer. Praca urządzenia Slave jest teraz dostosowana do pracy urządzenia Master.

Główny ekran





## USTAWIENIA URZĄDZENIA (Settings)

Naciśnij przycisk MODE, aby przejść do menu wyboru. Przyciskami UP i DOWN wybierz opcję „Settings” (zgodnie ze strzałką) i potwierdź wybór przyciskiem ENTER.

<b>Settings</b>	ENTER
-----------------	-------

Następnie przejdź do następujących punktów podmenu (wybór przyciskami UP i DOWN, potwierdzenie wyboru przyciskiem ENTER, zmiana statusu przyciskami UP i DOWN, potwierdzenie przyciskiem ENTER):

Settings				
Display Settings	=	Ustawienie wyświetlacza i przycisku sterującego oświetleniem i oświetleniem kanistra	Display and LEDs on	Podświetlenie ekranu, przycisków obsługowych i kanistra jest stale włączone
			Display off	Ekran wyłączy się po 30 sekundach bezczynności, podświetlenie przycisków obsługowych i kanistra wyłączy się
			Display and LEDs Dark Mode	Podświetlenie ekranu, przycisków obsługowych i kanistra wyłączy się po 30 sekundach bezczynności
Settings DMX Fail	=	Stan pracy po przerwaniu sygnału DMX	DMX Fail Hold	Ostatnie polecenie zostanie wykonane
			DMX Fail Stop fog output	Wytwarzanie dymu zostanie zatrzymane
Settings Auto Lock Unit	=	Automatyczna blokada przycisków	Auto Lock Unit off	Wyłączenie automatycznej blokady przycisków
			Auto Lock Unit 60sec	Automatyczna blokada włączy się po ok. 60 sekundach bezczynności (odblokowanie przez jednoczesne naciśnięcie przycisków UP i DOWN na ok. 10 sekund)

## INFORMACJE O SYSTEMIE (System Info)

Naciśnij przycisk MODE, aby przejść do menu wyboru. Przyciskami UP i DOWN wybierz opcję „System Info” i potwierdź wybór przyciskiem ENTER.

<b>System Info</b>	ENTER
--------------------	-------

Spowoduje to przejście do podmenu, w którym są wyświetlane informacje o urządzeniu. Przyciskami UP i DOWN wybierz żądane parametry. Aby zatwierdzić wybrane dane, naciśnij przycisk ENTER.

System Info			
Firmware	=	Wyświetl oprogramowanie sprzętowe	Software Version Vx.xx
Operating Hours	=	Wyświetla czasu pracy wytwornicy dymu w godzinach	Operating Hours Total: x

## ADAPTER DO WĘŻA 100 MM

W dostawie znajduje się adapter do węża 100 mm. W razie potrzeby adapter można przykręcić do dyszy wylotowej. Przed zainstalowaniem adaptera należy odłączyć wytwornicę dymu od sieci (wyjąć wtyczkę sieciową) i poczekać, aż układ parownika urządzenia całkowicie ostygnie.

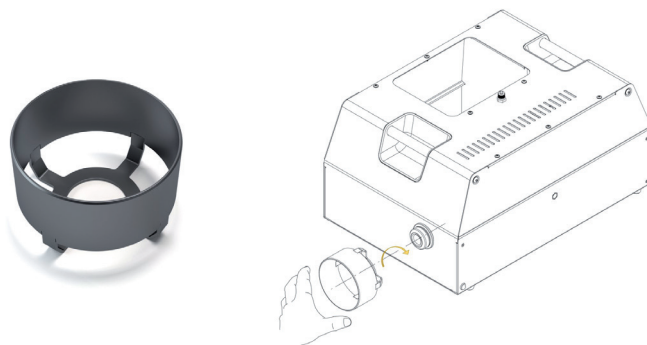

## USTAWIANIE I MONTAŻ

Ustawić wytwornicę dymu w odpowiedniej pozycji na uprzednio zamontowanych gumowych nóżkach. Montaż na trawersie odbywa się za pomocą opcjonalnego zestawu FLYKIT (CLIF1700PROFLYKIT), który jest mocowany do bocznych gwintów. Z przodu wytwornicy można też przymocować dostępną w zestawie FLYKIT tacę ociekową. Należy się upewnić, że urządzenie jest solidnie przymocowane. Zabezpieczyć reflektor przeznaczoną do tego liną, przeciągając ją przez ucho zabezpieczające (A). Maksymalne dopuszczalne nachylenie wytwornicy dymu wynosi 30°. Podczas instalacji i montażu należy przestrzegać zaleceń podanych w punkcie „**UWAGA! WAŻNE WSKAZÓWKI DOTYCZĄCE WYTWORNIC DYMU!**” w części dotyczącej bezpieczeństwa w niniejszej instrukcji obsługi.



**Ważna zasady bezpieczeństwa:** Montaż na wysokości wymaga dużego doświadczenia w zakresie obliczania limitów obciążenia, stosowanych materiałów instalacyjnych oraz okresowych przeglądów bezpieczeństwa wszystkich materiałów instalacyjnych i urządzeń. Użytkownik bez odpowiednich kwalifikacji nie powinien wykonywać instalacji samodzielnie, lecz skorzystać z pomocy profesjonalnych firm.



Pałąk, taca ociekowa i kanister nie są dostępne w zestawie!

## TECHNIKA DMX

### DMX-512

DMX (Digital Multiplex) to nazwa uniwersalnego protokołu transmisji do komunikacji między odpowiednimi urządzeniami a kontrolerami. Kontroler DMX wysyła dane DMX do podłączonych urządzeń DMX. Transmisja danych DMX następuje zawsze w formie szeregowego strumienia danych, który jest przekazywany z jednego urządzenia do następnego przez znajdujące się w każdym urządzeniu obsługującym standard DMX złącza „DMX IN” i „DMX OUT” (złącza wykłowe XLR), przy czym maksymalna liczba urządzeń nie może przekraczać 32. Ostatnie urządzenie w łańcuchu należy wyposażyć w terminator.



### ZŁĄCZE DMX:

DMX to wspólny „język”, za pomocą którego różne typy i modele urządzeń różnych producentów porozumiewają się ze sobą i mogą być sterowane przy użyciu centralnego kontrolera, o ile wszystkie urządzenia i kontroler obsługują standard DMX. W celu zapewnienia optymalnej transmisji danych wymagane jest, aby kable połączeniowe między poszczególnymi urządzeniami były możliwie jak najkrótsze. Kolejność, w jakiej urządzenia są podłączone do sieci DMX, nie ma znaczenia dla adresowania. I tak urządzenie z adresem DMX 1 może znajdować się w dowolnym miejscu (szeregowego) łańcucha DMX – na początku, na końcu lub gdzieś pośrodku. Po przydzieleniu urządzeniu adresu DMX 1, kontroler „wie”, że ma on wysyłać wszystkie dane przypisane do adresu 1 do tego urządzenia, niezależnie od jego pozycji w sieci DMX.

### POŁĄCZENIE SZEREGOWE KILKU REFLEKTORÓW

1. Męską wtyczkę XLR (3-stykową lub 5-stykową) kabla DMX podłączyć do wyjścia DMX (żeńskie gniazdo XLR) pierwszego urządzenia DMX (np. kontrolera DMX).
2. Żeńską wtyczkę XLR kabla DMX podłączonego do pierwszego reflektora podłączyć do wejścia DMX (męskie gniazdo XLR) następnego urządzenia DMX. Wyjście DMX tego urządzenia podłączyć w taki sam sposób do wejścia DMX następnego urządzenia i tak dalej. Należy pamiętać, że urządzenia DMX podłącza się szeregowo, a połączeń nie można rozdzielać bez aktywnego rozdzielacza. Maksymalna liczba urządzeń DMX w łańcuchu DMX nie może przekraczać 32.

Obszerny wybór odpowiednich kabli DMX oferują linie produktów Adam Hall 3 STAR, 4 STAR i 5 STAR.

### KABEL DMX:

W przypadku stosowania własnych kabli należy bezwzględnie przestrzegać informacji podanych na ilustracjach na tej stronie. W żadnym wypadku nie wolno łączyć osłony kabla z końcówką uziemiającą wtyczki. Należy także pamiętać, aby osłona nie miała kontaktu z obudową wtyczki XLR. Jeśli osłona ma kontakt z uziemieniem, może dojść do awarii systemu.

### Przyporządkowanie wtyczek:

Kabel DMX z 3-stykowymi wtyczkami XLR:

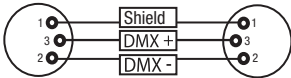

Kabel DMX z 5-stykowymi wtyczkami XLR (pin 4 i 5 są niepodłączone):

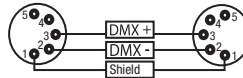

### TERMINATOR DMX:

Aby zapobiec awariom systemu, należy wyposażyć ostatnie urządzenie w łańcuchu DMX w terminator (120 Ω, 1/4 W).

3-stykowa wtyczka XLR z terminatorem: K3DMXT3

5-stykowa wtyczka XLR z terminatorem: K3DMXT5

### Przyporządkowanie wtyczek:

3-stykowa wtyczka XLR:

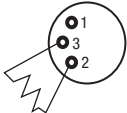

5-stykowa wtyczka XLR:

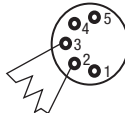

### ADAPTER DMX:

Możliwa jest także kombinacja urządzeń DMX z 3-stykowymi przyłączami i urządzeń DMX z 5-stykowymi przyłączami w jednym łańcuchu DMX przy użyciu adapterów.

### Przyporządkowanie wtyczek

Adapter DMX 5-stykowy XLR, męski, na 3-stykowy XLR, żeński: K3DGF0020

Pin 4 i 5 są niepodłączone.

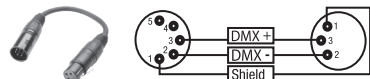

### Przyporządkowanie wtyczek

Adapter DMX 3-stykowy XLR, męski, na 5-stykowy XLR, żeński: K3DHM0020

Pin 4 i 5 są niepodłączone.

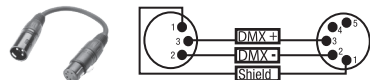

## DANE TECHNICZNE

Numer artykułu:	CLIF1700PRO
Rodzaj produktu:	Wytwornica dymu
Typ:	Wytwornica dymu oparta na zasadzie odparowywania
Czas nagrzewania:	ok. 7 minut
Wejście DMX:	3-pinowe i 5-pinowe złącze męskie XLR
Wyjście DMX:	3-pinowe i 5-pinowe złącze żeńskie XLR
Tryb DMX:	3-kanałowy, 1-kanałowy
Funkcje DMX:	Ilość dymu, funkcja odstępu czasowego
Funkcje standalone:	Ilość dymu, funkcja odstępu czasowego, Instant Fog
Sterowanie:	DMX512
Elementy obsługi:	Mode, Enter, Up, Down
Wskaźniki:	podświetlany dwuwierszowy wyświetlacz LCD, podświetlenie kanistra, podświetlenie przycisków
Napięcie robocze:	230 V AC / 50–60Hz
Pobór mocy:	180 W
Ochrona przed przegrzaniem:	element grzejny z termostatem
Złącze zasilania:	Złącze Power Twist
Bezpiecznik:	T10AL (5 x 20 mm)
Temperatura otoczenia (w czasie pracy):	5°C — 40°C
Wilgotność względna:	<85%, bez kondensacji
Materiał obudowy:	metal
Kolor obudowy:	czarny
Wymiary (szer. x wys. x gł.):	325 x 235 x 476 mm
Masa (bez kanistra):	14,9 kg
Pozostałe cechy:	4 gumowe nóżki w zestawie specjalna pokrywa kanistra z zaworem wentylacyjnym i wężem ssącym. W zestawie kabel sieciowy i adapter węża 100 mm. Opcjonalnie dostępny zestaw FLYKIT

## DEKLARACJE PRODUCENTA

### GWARANCJA PRODUCENTA I OGRANICZENIE ODPOWIEDZIALNOŚCI

Nasze aktualne warunki gwarancji i informacje dotyczące ograniczenia odpowiedzialności znajdują Państwo na stronie: [https://cdn-shop.adamhall.com/media/pdf/MANUFACTURERS-DECLARATIONS\\_CAMEO.pdf](https://cdn-shop.adamhall.com/media/pdf/MANUFACTURERS-DECLARATIONS_CAMEO.pdf). W razie konieczności skorzystania z serwisu proszę skontaktować się z firmą Adam Hall GmbH, Adam-Hall-Str. 1, 61267 Neu Anspach / e-mail Info@adamhall.com / +49 (0)6081 / 9419-0.



### PRAWIDŁOWA UTYLIZACJA NINIEJSZEGO PRODUKTU

(Obowiązuje w Unii Europejskiej i innych krajach europejskich stosujących system sortowania odpadów) Niniejszy symbol na produkcie lub związanych z nim dokumentach wskazuje, iż urządzenie po zakończeniu okresu użytkowania nie może być utylizowane razem ze standardowymi odpadami domowymi, aby uniknąć szkód w środowisku lub szkód na osobie powstałych w wyniku niekontrolowanego usuwania odpadów. Niniejszy produkt należy utylizować oddzielnie od innych odpadów i przekazać do punktu recyklingu w celu ponownego wykorzystania użytych w nim materiałów w ramach idei zrównoważonego rozwoju. Klienci prywatni otrzymują informacje w zakresie przyjaznych dla środowiska możliwości usuwania odpadów od sprzedawcy, u którego produkt został zakupiony, lub w odpowiednich placówkach regionalnych. Użytkownicy będący przedsiębiorcami proszeni są o kontakt ze swoimi dostawcami i ewentualne sprawdzenie uzgodnionych umownie warunków utylizacji urządzeń. Niniejszy produkt nie może być utylizowany razem z innymi odpadami przemysłowymi.

### Deklaracja zgodności CE

Firma Adam Hall GmbH niniejszym oświadcza, że produkt ten jest zgodny z następującymi dyrektywami (o ile mają zastosowanie): dyrektywa w sprawie urządzeń radiowych i końcowych urządzeń telekomunikacyjnych (1999/5/WE) lub dyrektywa w sprawie urządzeń radiowych (2014/53/UE) od czerwca 2017 r.

dyrektywa niskonapięciowa (2014/35/UE)

dyrektywa w sprawie kompatybilności elektromagnetycznej (2014/30/UE)

dyrektywa w sprawie ograniczenia stosowania niektórych niebezpiecznych substancji w sprzęcie elektrycznym i elektronicznym (2011/65/UE)

Pełna wersja deklaracji zgodności znajduje się na stronie internetowej [www.adamhall.com](http://www.adamhall.com).

Ponadto zapytania w tej sprawie można przysyłać na adres e-mail [info@adamhall.com](mailto:info@adamhall.com).

**Avete fatto la scelta giusta!**

Questo dispositivo è stato sviluppato e prodotto in conformità con elevati standard qualitativi che ne garantiscono il regolare funzionamento per molti anni. Leggete attentamente questo manuale d'uso per utilizzare al meglio il vostro nuovo prodotto Cameo Light. Per maggiori informazioni su Cameo Light consultare la nostra pagina Web [WWW.CAMEOLIGHT.COM](http://WWW.CAMEOLIGHT.COM).

**MISURE PRECAUZIONALI**

1. Lesen S1. Leggere attentamente il presente manuale di istruzioni.
2. Conservare tutte le indicazioni e le istruzioni in un luogo sicuro.
3. Seguire le istruzioni.
4. Rispettare tutte le avvertenze. Non rimuovere dal dispositivo le indicazioni sulla sicurezza o altre informazioni.
5. Utilizzare il dispositivo solo nei modi previsti dal manuale.
6. Utilizzare esclusivamente stativi e fissaggi stabili e adatti (per installazioni fisse). Verificare che i supporti a parete siano installati e fissati a regola d'arte. Verificare che il dispositivo sia installato in modo stabile e non possa cadere.
7. Durante l'installazione, osservare le normative sulla sicurezza in vigore nel proprio Paese.
8. Non installare né azionare il dispositivo in prossimità di radiatori, accumulatori termici, stufe o altre fonti di calore. Accertarsi che il dispositivo sia sempre installato in modo che venga raffreddato a sufficienza e non possa surriscaldarsi.
9. Non appoggiare sul dispositivo fonti di combustione, quali candele accese.
10. Le fessure di areazione non devono essere bloccate.
11. Il dispositivo è destinato all'impiego esclusivamente in ambienti chiusi; non deve essere utilizzato nelle immediate vicinanze di acqua (questo punto non interessa i dispositivi specifici per l'esterno, per i quali valgono le indicazioni speciali riportate di seguito). Non portare mai il dispositivo a contatto con materiali, liquidi o gas infiammabili.
12. Accertarsi che all'interno del dispositivo non possa penetrare acqua per gocciolamento o spruzzo. Non collocare sul dispositivo oggetti contenenti liquidi, quali vasi, tazze o bicchieri.
13. Assicurarsi che non sia possibile la caduta di oggetti nel dispositivo.
14. Azionare il dispositivo esclusivamente con gli accessori appositamente consigliati e previsti dal produttore.
15. Non aprire né modificare il dispositivo.
16. Una volta collegato il dispositivo, verificare tutti i cavi per evitare danni o incidenti, ad esempio per inciampo.
17. Durante il trasporto, assicurarsi che il dispositivo non possa cadere e causare possibili danni a cose e/o persone.
18. Se il dispositivo non funzionasse più correttamente, vi fosse caduto sopra del liquido o un oggetto o fosse stato danneggiato in altro modo, spegnerlo immediatamente e staccare la spina (se si tratta di un dispositivo attivo). La riparazione del dispositivo deve essere affidata esclusivamente a personale qualificato autorizzato.
19. Per la pulizia del dispositivo utilizzare un panno pulito.
20. Rispettare le leggi sullo smaltimento in vigore nel Paese di installazione. Al momento di smaltire l'imballo, separare la plastica dalla carta e dal cartone.
21. I sacchetti di plastica devono essere tenuti lontani dalla portata dei bambini.

**DISPOSITIVI CON ALLACCIAMENTO DI RETE:**

22. **ATTENZIONE:** se il cavo di rete è dotato di contatto di protezione, deve essere collegato a una presa di rete con messa a terra. Non disattivare mai la connessione di messa a terra di un cavo di rete.
23. Non accendere il dispositivo subito dopo essere stato sottoposto a forti variazioni di temperatura (ad esempio dopo il trasporto). Umidità e condensa potrebbero danneggiare il dispositivo. Accendere il dispositivo solo dopo che ha raggiunto la temperatura ambiente.
24. Prima di collegare il dispositivo alla presa, controllare innanzitutto se la tensione e la frequenza della rete elettrica coincidono con i valori indicati sul dispositivo stesso. Nel caso di dispositivo munito di selettore di tensione, collegarlo alla presa unicamente se i valori del dispositivo coincidono con quelli della rete elettrica. Se il cavo di rete o l'adattatore di rete forniti in dotazione non sono compatibili con la presa, rivolgersi a un elettricista.
25. Non calpestare il cavo di rete. Accertarsi che i cavi sotto tensione, in particolare della presa di rete o dell'adattatore di rete, non vengano pizzicati.
26. Durante il cablaggio del dispositivo, verificare sempre che il cavo di rete e l'adattatore di rete siano costantemente accessibili. Staccare sempre il dispositivo dall'alimentazione di rete quando non è utilizzato o durante la pulizia. Per staccare dalla presa il cavo di rete e l'adattatore di rete, tirare sempre dalla spina o dall'adattatore e non dal cavo. Non toccare mai il cavo di alimentazione e l'alimentatore con le mani umide.
27. Evitare per quanto possibile di accendere e spegnere velocemente il dispositivo per non pregiudicarne la durata.
28. **NOTA IMPORTANTE:** Sostituire i fusibili esclusivamente con fusibili dello stesso tipo e valore. Se un fusibile continua a saltare, rivolgersi a un centro di assistenza autorizzato.
29. Per staccare completamente il dispositivo dalla rete elettrica, rimuovere il cavo di rete o l'adattatore di rete dalla presa.
30. Per staccare un dispositivo provvisto di presa Volex, è prima necessario sbloccare la relativa spina Volex del dispositivo stesso. Tirando il cavo di rete, però, il dispositivo potrebbe spostarsi e cadere, provocando danni alle persone o di altro genere. Prestare quindi la più scrupolosa attenzione durante la posa dei cavi.
31. In caso di pericolo di caduta di fulmine, o se il dispositivo rimane inutilizzato a lungo, staccare sempre il cavo di rete e l'adattatore di rete dalla presa.
32. L'installazione del dispositivo deve essere realizzata unicamente in assenza di tensione (staccare la spina dalla rete elettrica).
33. Polvere e depositi di altra natura all'interno del dispositivo possono danneggiarlo. A seconda delle condizioni ambientali (polvere, nicotina, nebbia ecc.) il dispositivo deve essere sottoposto a regolari interventi di manutenzione e pulizia da parte di personale specializzato (senza garanzia, interventi a carico del proprietario) per evitare surriscaldamento e malfunzionamenti.

34. La distanza dai materiali infiammabili deve essere di almeno 0,5 m

35. I cavi di rete utilizzati per l'alimentazione elettrica di più dispositivi devono avere una sezione di almeno 1,5 mm<sup>2</sup>. I cavi impiegati nell'Unione Europea devono essere di tipo H05VV-F o simile. Adam Hall offre cavi idonei. Tali cavi consentono di collegare più dispositivi dalla presa di uscita POWER OUT di un apparecchio alla presa POWER IN di un altro dispositivo. La potenza assorbita complessivamente da tutti i dispositivi non deve superare il valore indicato (v. stampigliatura sul dispositivo stesso). Aver cura di mantenere i cavi di rete quanto più possibile corti.

36. Il dispositivo non deve essere utilizzato da persone (compresi i bambini) con capacità fisiche, sensoriali o mentali limitate o con scarsa esperienza e conoscenza.

37. I bambini devono essere istruiti a non giocare con il dispositivo.

38. Se il cavo di alimentazione del dispositivo è danneggiato, quest'ultimo non deve essere utilizzato. Il cavo di alimentazione deve essere sostituito con un cavo appropriato o un'unità speciale da un centro di assistenza autorizzato.



#### ATTENZIONE:

non togliere mai il coperchio di protezione perché sussiste il pericolo di scosse elettriche. L'interno del dispositivo non contiene parti che possono essere riparate o sottoposte a manutenzione da parte dell'utente. Per gli interventi di manutenzione e di riparazione rivolgersi esclusivamente a personale qualificato.



Il triangolo equilatero con il simbolo del lampo segnala la presenza di tensioni pericolose non isolate all'interno dell'apparecchio che possono causare scosse elettriche.



Il triangolo equilatero con punto esclamativo segnala la presenza di importanti informazioni relative all'uso e alla manutenzione.



2) Avvertimento! Questo simbolo indica superfici calde. Alcune parti della cassa potrebbero scaldarsi durante l'impiego. Dopo aver usato l'apparecchiatura, lasciarla raffreddare per almeno 10 minuti prima di toccarla o trasportarla.



Avvertimento! Questo dispositivo è destinato per l'utilizzo a un'altitudine non superiore ai 2.000 metri sul livello del mare.



Avvertimento! Questo dispositivo non è destinato all'uso nei climi tropicali.



#### CAUTELA! INFORMAZIONI IMPORTANTI SULLE MACCHINE DEL FUMO!

1. Il prodotto è stato progettato per l'uso professionale nell'ambito della tecnologia per eventi e non è adatto per l'uso domestico!
2. Utilizzare esclusivamente il liquido per effetto nebbia Cameo (a base d'acqua) e non versare mai liquidi infiammabili nella tanica! Pericolo di esplosione!
3. Staccare la macchina del fumo dalla rete prima di sostituire riempire la tanica o di rabboccare il fluido!
4. Utilizzare la macchina del fumo soltanto in ambienti ben arieggiati!
5. Sorvegliare sempre il funzionamento della macchina del fumo!
6. Scollegare la macchina del fumo dalla rete prima della messa in opera e del montaggio e assicurarsi che la macchina del fumo si sia completamente raffreddata.
7. Durante l'uso l'ugello di uscita della nebbia raggiunge temperature molto elevate. Non toccare mai l'ugello di uscita durante l'uso e mantenere una distanza minima di 50 cm! Prima di effettuare le operazioni di pulizia e del trasporto assicurarsi che il dispositivo si sia completamente raffreddato!
8. La nebbia in uscita è molto calda! Non orientare mai l'ugello di uscita verso persone e animali! PERICOLO DI USTIONI!
9. Controllare che persone e animali non possano mai stazionare direttamente sotto alle macchine del fumo! PERICOLO DI USTIONI!
10. Non orientare mai l'ugello di uscita della nebbia verso fiamme libere e materiali infiammabili!
11. Assicurarsi che gli altri apparecchi elettrici e le prese elettriche non siano mai esposti al flusso diretto del fumo!
12. Davanti all'ugello di uscita del fumo, è possibile che durante il funzionamento si accumulino del fluido a seguito della condensazione. Attenzione, pericolo di scivolamento!
13. Occasionalmente, durante il funzionamento, potrebbero fuoriuscire piccole quantità di fumo, anche se non è stato impartito il comando. Ciò può capitare anche poco dopo che la macchina del fumo è stata spenta.
14. Non esporre mai le persone affette da malattie respiratorie (ad es. soggetti allergici, asmatici) al fumo artificiale.
15. Quando si utilizzano macchine del fumo, assicurarsi che la visibilità nel locale non scenda al di sotto di circa 2 metri, in modo che le persone nel locale possano comunque orientarsi in sicurezza.
16. Rimuovere la tanica del fluido dalla macchina del fumo prima del trasporto.
17. La fuoriuscita del fumo può innescare i rilevatori antincendio.
18. Tenere lontano dalla portata dei bambini!

## INTRODUZIONE

### MACCHINA DEL FUMO PROFESSIONALE

CLIF1700PRO

### FUNZIONI DI CONTROLLO

Controller DMX a 3 e a 1 canale

Funzionamento stand-alone

### PROPRIETÀ

Macchina del fumo professionale Controllo DMX-512. Connettori XLR a 3 e a 5 poli Protezione contro il surriscaldamento. FLYKIT disponibile come optional. Tensione di esercizio 230 V AC / 50-60 Hz. Potenza assorbita 1800W.

## COLLEGAMENTI, ELEMENTI DI COMANDO E VISUALIZZAZIONE

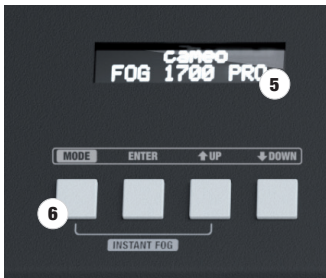

### 1 POWER IN

Presa di rete Power Twist per l'alimentazione dell'apparecchio, il cavo di alimentazione adeguato è incluso nella fornitura.

### 2 FUSE

Portafusibili per microfusibili 5 x 20 mm. **NOTA IMPORTANTE:** Sostituire il fusibile esclusivamente con un fusibile dello stesso tipo e con gli stessi valori (v. stampigliatura sull'alloggiamento). Qualora il fusibile dovesse scattare ripetutamente rivolgersi a un centro di assistenza autorizzato.

### 3 DMX IN / OUT 3 POLI XLR

Presa XLR a 3 poli maschio per il collegamento di un controller DMX e presa XLR a 3 poli femmina per l'inoltro del segnale di controllo DMX.

### 4 DMX IN / OUT 5 POLI XLR

Presa XLR a 5 poli maschio per il collegamento di un controller DMX e presa XLR a 5 poli femmina per l'inoltro del segnale di controllo DMX.

## 5 SCHERMO A CRISTALLI LIQUIDI

Il display LC a 2 righe retroilluminato mostra la modalità di funzionamento attualmente attivata (schermata principale), le voci di menu e il valore numerico o lo stato di funzionamento in alcune voci di menu. Se sull'ingresso DMX non è presente alcun segnale di comando, i caratteri sul display lampeggiano; non appena il segnale è presente, il lampeggio si arresta (modalità DMX e slave).

## 6 TASTI DI COMANDO

**MODE:** Premere MODE per accedere al menu di selezione. Allo stesso modo, nel menu di selezione, nei sottomenu, premendo MODE nella struttura menu si sale di un livello fino alla schermata principale (se necessario, premere più volte).

**ENTER:** Nel menu di selezione premere ENTER per accedere al livello di menu in cui è possibile apportare le modifiche dei valori. Per confermare le modifiche dei valori, premere ENTER.

**UP e DOWN:** Selezione delle singole voci di menu del menu di selezione (impostazioni dispositivo, modalità di funzionamento, ecc.) e dei sottomenu e modifica del valore di una voce di menu, come, ad es., l'indirizzo DMX.

**INSTANT FOG:** Premere e tenere premuti contemporaneamente i pulsanti MODE e UP per avviare manualmente l'erogazione massima di fumo. Per arrestare l'uscita del fumo, rilasciare i pulsanti.

## 7 UGELLO DI EROGAZIONE FUMO

L'ugello di uscita fumo si trova sul lato anteriore della macchina del fumo. Attenzione, temperatura elevata! Durante l'installazione della macchina del fumo seguire le indicazioni riportate al punto "CAUTELA! INDICAZIONI IMPORTANTI RELATIVE ALLE MACCHINE DEL FUMO!" in queste indicazioni sulla sicurezza.

## VANO TANICA E COPERCHIO SPECIALE PER TANICA

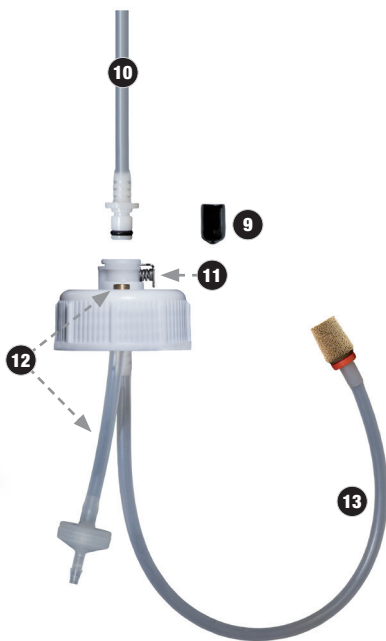

## 8 VANO TANICA

Vano per una tanica da 5 l di fluido per fumo Cameo.

## 9 TAPPO DI CHIUSURA PER IL FLESSIBILE DEL FLUIDO

Rimuovere il tappo dal flessibile del fluido per collegare il flessibile stesso al coperchio speciale della tanica. Se il tubo flessibile del fluido non è collegato al coperchio della tanica, chiuderlo utilizzando il cappuccio.



## 10 TUBO FLESSIBILE DEL FLUIDO

Tubo flessibile del fluido con ugello e anello di tenuta nero. Collegare il tubo flessibile del fluido al coperchio della tanica inserendo l'ugello nel raccordo rapido finché il meccanismo di bloccaggio non si innesta. Controllare la stabilità del collegamento. Per sganciare il tubo flessibile del fluido premere il pulsante di rilascio a molla (n. 11).

## 11 PULSANTE DI SBLOCCO

Per sganciare il tubo flessibile del fluido dal coperchio speciale premere il pulsante di rilascio a molla sul raccordo rapido.

## 12 VALVOLA DI VENTILAZIONE

Valvola di ventilazione con il relativo flessibile.

## 13 FLESSIBILE DI ASPIRAZIONE

Flessibile di aspirazione con filtro sinterizzato.

Prima di sostituire il contenitore o di rabboccare il fluido per il fumo, scollegare la macchina per il fumo dalla rete (spina di rete).

È incluso lo speciale coperchio della tanica con valvola di ventilazione e tubo flessibile di aspirazione, adatto per il contenitore del fluido Cameo da 5l (tanica non inclusa). Collocare una tanica colma del liquido per fumo Cameo in posizione verticale di fronte alla macchina per il fumo e svitare il coperchio della tanica. Prendere l'apposito coperchio in dotazione e inserire il tubo flessibile della valvola di ventilazione e il tubo flessibile di aspirazione (n. 12 e 13) nella tanica e avvitare saldamente l'apposito coperchio sulla tanica. Il filtro sinterizzato sul tubo di aspirazione assicura che le particelle di sporcizia non penetrino nel sistema e che l'estremità del tubo si trovi sempre nel punto più basso della tanica. A questo punto inserire la tanica nel vano tanica e collegare il tubo flessibile del fluido della macchina del fumo all'apposito coperchio (v. n° 10). Per rimuovere la tanica del fluido scollegare prima il tubo flessibile del fluido dal coperchio speciale.

## UTILIZZO

### OSSERVAZIONI

- Dopo il collegamento alla rete elettrica sul display appaiono in successione il messaggio "Welcome to Cameo", la denominazione del modello e la versione del software. Contemporaneamente avviene la fase di riscaldamento dell'evaporatore (circa 7 minuti); durante questo lasso di tempo, sul display viene visualizzato il messaggio "Riscaldamento...". In questa fase è possibile effettuare le impostazioni del sistema, in base alle esigenze.
- Al termine della fase di riscaldamento viene visualizzato brevemente il messaggio "Ready" e viene attivata la modalità di funzionamento selezionata in precedenza.
- Al termine della fase di riscaldamento il fumo può essere erogato solo se il display principale si trova in una delle modalità disponibili (DMX, Stand-Alone, Timer, Slave). Non appena viene selezionata una delle voci del menu di selezione o del sottomenu, l'erogazione del fumo si arresta automaticamente, per prevenire lesioni provocate dalla fuoriuscita del fumo.
- Non mettere in funzione la macchina del fumo senza liquido per effetto nebbia. Se durante il funzionamento il contenuto della tanica si esaurisce, la pompa del fluido si spegne automaticamente per evitare di danneggiarsi e sul display compare la scritta "Low Liquid Protection"; al contempo la spia della tanica inizia a lampeggiare. Prima di sostituire la tanica o di riempirla di fluido scollegare la macchina del fumo dalla rete elettrica. Utilizzare quindi la funzione "Instant Fog" (erogazione massima del fumo) per riempire completamente il tubo flessibile con il fluido, in modo che lo spegnimento automatico della pompa non sia immediatamente riattivato.
- Per rimuovere i residui di fluido dal sistema di evaporazione della vostra macchina del fumo e garantirne una lunga durata in esercizio, pulire il sistema di evaporazione a intervalli regolari (circa ogni 60 ore di esercizio). Utilizzare lo speciale detergente liquido Cameo per macchine del fumo e seguire le istruzioni riportate sull'etichetta della bottiglia.

### IMPOSTAZIONE DELL'INDIRIZZO DI AVVIO DMX (DMX Address)

Premendo MODE si accede al menu di selezione. Con i tasti UP e DOWN selezionare la voce di menu "DMX Address" e confermare con ENTER. Impostare ora l'indirizzo di avvio DMX desiderato con l'ausilio dei tasti UP e DOWN e confermare con ENTER. Il display principale mostrerà ora la modalità di funzionamento e l'indirizzo di avvio DMX e la modalità di funzionamento DMX sarà attivata automaticamente.

Schermata principale



## IMPOSTAZIONE DELLA MODALITÀ DI FUNZIONAMENTO DMX (DMX Mode)

Premendo MODE si accede al menu di selezione. Con i tasti UP e DOWN, selezionare la voce di menu "DMX Mode" e confermare con ENTER. Selezionare ora la modalità di funzionamento DMX desiderata (modalità a 3CH / a 1CH) con l'ausilio dei tasti UP e DOWN e confermare con ENTER. Il display principale mostrerà ora la modalità di funzionamento e l'indirizzo di avvio DMX e la modalità di funzionamento DMX sarà attivata automaticamente. Le tabelle DMX delle due modalità DMX sono riportate in questo manuale alla sezione "CONTROLLER DMX".

Główny ekran



## MODALITÀ DI FUNZIONAMENTO STAND-ALONE (Stand Alone)

La modalità di funzionamento stand-alone consente di impostare manualmente sull'apparecchio l'erogazione del fumo con valori compresi tra l'1% e il 100%. Premendo MODE si accede al menu di selezione. Con i tasti UP e DOWN, selezionare la voce di menu "Stand Alone" e confermare 2 volte con ENTER. Con i tasti UP e DOWN impostare il valore desiderato e confermare con ENTER.

Schermata principale



## TIMER MODALITÀ DI FUNZIONAMENTO (Timer)

La modalità Timer permette di impostare manualmente sull'apparecchio l'erogazione del fumo, con valori compresi tra l'1% e il 100%, nonché la durata dell'erogazione e l'intervallo di avvio dell'erogazione. Premendo MODE si accede al menu di selezione. Con i tasti UP e DOWN selezionare la voce di menu "Timer" e confermare con ENTER. A questo punto selezionare "Timer Pump", "Timer Duration" e "Timer Interval" con UP e DOWN, confermare con ENTER e impostare il valore desiderato rispettivamente con UP e DOWN. Confermare ogni inserimento premendo ENTER.

Schermata principale

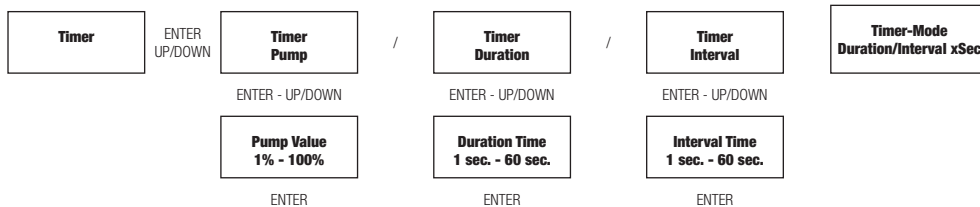

## MODALITÀ DI FUNZIONAMENTO SLAVE (Slave)

Premendo MODE si accede al menu di selezione. Con i tasti UP e DOWN selezionare la voce di menu "Slave" e confermare con ENTER. Collegare l'unità slave e master (stesso modello, stessa versione del software) utilizzando un cavo DMX (Master DMX OUT - Slave DMX IN) e sull'unità master attivare la modalità stand-alone o la modalità Timer. Ora l'unità slave segue l'unità master.

Schermata principale



## IMPOSTAZIONI DEL DISPOSITIVO (Settings)

Premendo MODE si accede al menu di selezione. Con i tasti UP e DOWN selezionare la voce di menu "Settings" (prestare attenzione alla freccia) e confermare con ENTER.



Si accede quindi al sottomenu per l'impostazione delle seguenti voci di sottomenu (selezionare con UP e DOWN, confermare con ENTER, modificare lo stato con UP e DOWN, confermare con ENTER):

Settings				
Display Settings	=	Impostazione dell'illuminazione del display e dei pulsanti di controllo e dell'illuminazione della tanica	Display and LEDs on	Display, pulsanti di comando e spia tanica permanentemente accesi
			Display off	Spegnimento illuminazione di display e pulsanti di comando e della spia tanica dopo 30 secondi di inattività
			Display and LEDs Dark Mode	Spegnimento illuminazione di display, pulsanti di comando e tanica dopo 30 secondi di inattività
Settings DMX Fail	=	Stato operativo con interruzione del segnale DMX	DMX Fail Hold	Viene mantenuto l'ultimo comando
			DMX Fail Stop fog output	L'erogazione del fumo viene arrestata
Settings Auto Lock Unit	=	Blocco comandi automatico	Auto Lock Unit off	Blocco comandi automatico disattivato
			Auto Lock Unit 60sec	Blocco automatico dei comandi attivato dopo circa 60 secondi di inattività (sblocco premendo contemporaneamente UP e DOWN per circa 10 secondi).

### INFORMAZIONI DI SISTEMA (System Info)

Premendo MODE si accede al menu di selezione. Con i tasti UP e DOWN, selezionare la voce di menu "System Info" e confermare con ENTER.

<b>System Info</b>	ENTER
--------------------	-------

In seguito si accede al sottomenu per la visualizzazione delle seguenti informazioni del sistema. Utilizzare di nuovo i tasti UP e DOWN per selezionare il parametro desiderato, quindi premere ENTER per richiamare l'informazione.

System Info		
Firmware	=	Visualizzazione del firmware del dispositivo
		Software Version Vx.xx
Operating Hours	=	Visualizzazione del tempo di funzionamento della macchina del fumo espresso in ore
		Operating Hours Total: x

### ADATTATORE PER FLESSIBILE DA 100 mm

La fornitura comprende un adattatore per un tubo flessibile da 100 mm. Se necessario, l'adattatore può essere avvitato all'ugello di uscita fumo. Scollegare la macchina del fumo dalla rete (estrarre la spina) e attendere che il sistema di evaporazione della macchina del fumo si sia completamente raffreddato prima di installare l'adattatore.

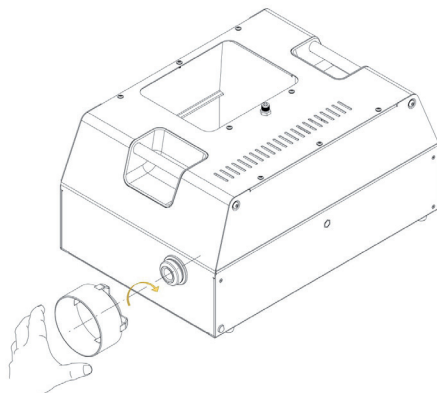

## INSTALLAZIONE E MONTAGGIO

Collocare la macchina del fumo in una posizione adeguata sui piedini in gomma premontati. Il montaggio su traversa viene effettuato con l'ausilio di un FLYKIT disponibile come optional (CLIF1700PROFLYKIT), che viene fissato alle filettature laterali incassate. La vaschetta di raccolta, anch'essa inclusa nel FLYKIT, è fissata anteriormente sotto l'ugello di uscita fumo. Collegare saldamente il tutto e utilizzare un cavo di sicurezza idoneo per fissare il proiettore all'apposita impugnatura (A). L'inclinazione massima ammissibile della macchina del fumo è di 30°. Durante l'installazione e il montaggio seguire le indicazioni riportate al punto **"ATTENZIONE! INDICAZIONI IMPORTANTI RELATIVE ALLE MACCHINE DEL FUMO!"** in queste indicazioni sulla sicurezza.



**Importanti indicazioni sulla sicurezza:** Il montaggio sopratesta richiede una vasta esperienza, incluso il calcolo dei valori limite del carico di lavoro, il materiale di installazione utilizzato e la verifica periodica della sicurezza di tutti i materiali di installazione e degli apparecchi. Se non si dispone di queste qualifiche, non cercare di effettuare l'installazione da sé, ma ricorrere all'ausilio di aziende professionali.



Staffa di sospensione, vaschetta e tanica non incluse!

## TECNOLOGIA DMX

### DMX512

DMX (Digital Multiplex) è la sigla di un protocollo di trasmissione universale per la comunicazione tra dispositivi e controller. Un controller DMX invia dati DMX ai dispositivi DMX collegati. I dati DMX vengono sempre trasmessi come flusso di dati seriale, che viene inoltrato da un dispositivo collegato al successivo attraverso le connessioni (connettori XLR) DMX IN e DMX OUT presenti per ogni dispositivo DMX compatibile, per un massimo di 32 dispositivi. L'ultimo dispositivo della catena deve essere dotato di un connettore terminale (terminatore).



### COLLEGAMENTO DMX:

DMX è il linguaggio condiviso che consente l'accoppiamento tra diversi tipi di dispositivo e modelli di produttori differenti e il controllo da parte di un controller centrale, a condizione che tutti i dispositivi e il controller siano DMX compatibili. Per una trasmissione dei dati ottimale, il cavo che collega i singoli dispositivi deve essere il più corto possibile. L'ordine dei dispositivi nella rete DMX non influisce sull'indirizzamento. Il dispositivo con indirizzo DMX 1 può quindi trovarsi in una posizione qualsiasi della catena DMX (seriale): all'inizio, alla fine o in qualsiasi punto al centro. Se a un dispositivo viene assegnato l'indirizzo DMX 1, il controller "sa" di dover inviare a questo dispositivo tutti i dati attribuiti all'indirizzo 1, indipendentemente dalla sua posizione nella interconnessione DMX.

### ACCOPPIAMENTO SERIALE DI PIÙ PROIETTORI

1. Collegare il connettore XLR maschio (a 3 o 5 poli) del cavo DMX con l'uscita DMX (presa XLR femmina) del primo dispositivo DMX (ad esempio controller DMX).
2. Collegare il connettore XLR femmina del cavo DMX connesso al primo proiettore DMX con l'ingresso DMX (presa XLR maschio) del successivo dispositivo DMX. Analogamente, collegare l'uscita DMX di questo dispositivo con l'ingresso DMX del dispositivo seguente e così via. Tenere presente che in linea di principio i dispositivi DMX sono collegati in serie e i collegamenti non si possono condividere senza uno splitter attivo. In una catena DMX i dispositivi DMX non possono essere più di 32.

Nelle linee di prodotti Adam Hall 3 STAR, 4 STAR e 5 STAR è disponibile un'ampia scelta di cavi DMX.

### CAVO DMX:

In caso di cavi di propria realizzazione, procedere secondo le figure di questa pagina. Non collegare mai la schermatura dei cavi con il contatto di massa del connettore e assicurarsi che la schermatura non entri in contatto con l'involucro del connettore XLR. Il contatto di massa della schermatura può generare guasti al sistema.

### Configurazione dei connettori:

Cavo DMX con connettori XLR a 3 poli:

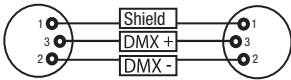

Cavo DMX con connettori XLR a 5 poli (pin 4 e 5 non assegnati):

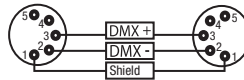

### CONNETTORE TERMINALE DMX (TERMINATORE):

Per evitare errori di sistema, l'ultimo dispositivo di una catena DMX deve essere dotato di una resistenza di terminazione (120 ohm, 1/4 W).

Connettore XLR a 3 poli con resistenza di terminazione: K3DMXT3

Connettore XLR a 5 poli con resistenza di terminazione: K3DMXT5

### Configurazione dei connettori:

Connettore XLR a 3 poli:

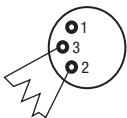

Connettore XLR a 5 poli:

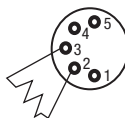

### ADATTATORE DMX:

Se si utilizzano degli adattatori, in una catena DMX si possono anche combinare dispositivi DMX con collegamenti a 3 poli e dispositivi DMX con collegamenti a 5 poli.

### Configurazione dei connettori

Adattatore DMX XLR maschio 5 poli a XLR femmina 3 poli: K3DGF0020

Pin 4 e 5 non assegnati.

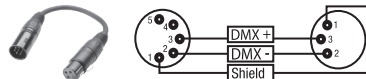

### Configurazione dei connettori

Adattatore DMX XLR maschio 3 poli a XLR femmina 5 poli: K3DHM0020

Pin 4 e 5 non assegnati.

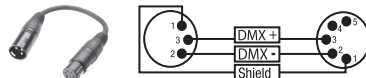

## DATI TECNICI

Codice articolo:	CLIF1700PRO
Tipologia di prodotto:	Macchina per fumo
Tipo:	Macchina del fumo basata sul principio di evaporazione
Tempo di riscaldamento:	circa 7 minuti
Ingresso DMX:	XLR maschio a 3 e a 5 poli
Uscita DMX:	XLR femmina a 3 e a 5 poli
Modalità DMX:	3 canali, 1 canali
Funzioni DMX:	Quantità fumo, Funzione intervallo
Funzioni stand-alone:	Quantità fumo, Funzione intervallo, Instant Fog
Controller:	DMX512
Elementi di comando:	Mode, Enter, Up, Down
Elementi di visualizzazione:	Display LC a 2 righe illuminato, spia tanica, illuminazione dei tasti
Tensione di esercizio:	230 V AC / 50-60 Hz
Potenza assorbita:	1800W
Protezione contro il surriscaldamento:	elemento riscaldante con termostato
Collegamento alimentazione elettrica:	Collegamento Power Twist
Fusibile:	T10AL (5x20 mm)
Temperatura ambiente (in esercizio):	5°C - 40°C
Umidità relativa dell'aria:	< 85%, senza condensa
Materiale alloggiamento:	metallo
Colore alloggiamento:	nero
Ingombro (L x H x P):	325 x 235 x 476 mm
Peso (senza tanica):	14,9kg
Altre caratteristiche:	4 piedini in gomma. Speciale coperchio della tanica con valvola di ventilazione e tubo di aspirazione inclusi. Cavo di alimentazione e adattatore per tubo flessibile da 100 mm inclusi. FLYKIT disponibile come optional

## DICHIARAZIONI DEL PRODUTTORE

### MANUFACTURER'S WARRANTY & LIMITATION OF LIABILITY

Le nostre attuali condizioni di garanzia e la limitazione di responsabilità sono consultabili alla pagina: [https://cdn-shop.adamhall.com/media/pdf/MANUFACTURERS-DECLARATIONS\\_CAMEO.pdf](https://cdn-shop.adamhall.com/media/pdf/MANUFACTURERS-DECLARATIONS_CAMEO.pdf). In caso di assistenza, rivolgersi a Adam Hall GmbH, Adam-Hall-Str. 1, 61267 Neu Anspach / E-mail [Info@adamhall.com](mailto:Info@adamhall.com) / +49 (0)6081 / 9419-0.



### CORRETTO SMALTIMENTO DEL PRODOTTO

(In vigore nell'Unione Europea e in altri Paesi europei in cui si attui la raccolta differenziata) Questo simbolo apposto sul prodotto o sui relativi documenti indica che, per evitare danni all'ambiente e alle persone causati da uno smaltimento incontrollato dei rifiuti, alla fine del suo ciclo di vita l'apparecchio non deve essere smaltito insieme ai normali rifiuti domestici. Il prodotto deve quindi essere smaltito separatamente da altri rifiuti e riciclato nell'ottica dell'incentivazione di cicli economici sostenibili. I clienti privati possono richiedere informazioni sulle possibilità di smaltimento ecosostenibile al rivenditore presso il quale è stato acquistato il prodotto o presso le autorità regionali competenti. I clienti aziendali devono invece contattare il proprio fornitore e controllare le eventuali condizioni contrattuali inerenti allo smaltimento degli apparecchi. Questo prodotto non deve essere smaltito assieme ad altri rifiuti industriali.

### Conformità CE

Con la presente Adam Hall GmbH dichiara che questo prodotto soddisfa le seguenti direttive (ove pertinente):

Direttiva R&TTE (1999/5/CE) e RED (2014/53/UE) da giugno 2017

Direttiva bassa tensione (2014/35/CE)

Direttiva CEM (2014/30/UE)

RoHS (2011/65/UE)

La dichiarazione di conformità completa è reperibile al sito [www.adamhall.com](http://www.adamhall.com).

Per ulteriori informazioni è inoltre possibile scrivere a [info@adamhall.com](mailto:info@adamhall.com).

**DMX CONTROL / DMX STEUERUNG / PILOTAGE DMX / CONTROL DMX / STEROWANIE DMX / CONTROLLO DMX**

<b>3 Channel Mode</b>					
<b>Channel</b>	<b>Function</b>	<b>Values</b>			<b>Description</b>
1	Fog Output	000	-	005	No Output
		006	-	255	1% - 100% Output
2	Timer Interval	000	-	005	No Interval (permanent on)
		006	-	255	1 - 60sec Interval
3	Timer Duration	000	-	255	1 - 60sec Duration

<b>1 Channel Mode</b>					
<b>Channel</b>	<b>Function</b>	<b>Values</b>			<b>Description</b>
1	Fog Output	000	-	005	No Output
		006	-	255	1% - 100% Output

ENGLISH

DEUTSCH

FRANCAIS

ESPAÑOL

POLSKI

ITALIANO

DMX

