

USER'S MANUAL  
BEDIENUNGSANLEITUNG  
MANUEL D'UTILISATION  
MANUAL DE USUARIO  
INSTRUKCJA OBSŁUGI  
MANUALE D'USO



CLROOTPAR4: FIRMWARE VERSION 1.2 AND LATER  
CLROOTPAR6: FIRMWARE VERSION 1.3 AND LATER

## **ROOT PAR 4**

7 X 4 W RGBW PAR  
CLROOTPAR4(WH)

## **ROOT PAR 6**

6 X 12 W RGBWA + UV PAR  
CLROOTPAR6(WH)

# CONTENTS / INHALTSVERZEICHNIS / TABLE DES MATIÈRES / CONTENIDO / SPIS TREŚCI / CONTENUTO

## ENGLISH

|  |    |
|--|----|
| INTENDED USE .....                                 | 3  |
| SAFETY INSTRUCTIONS .....                          | 3  |
| INFORMATION FOR PORTABLE INDOOR DEVICES .....      | 6  |
| INTRODUCTION .....                                 | 7  |
| CONNECTIONS, OPERATING, AND DISPLAY ELEMENTS ..... | 8  |
| OPERATION .....                                    | 10 |
| IR REMOTE CONTROL (OPTIONAL) .....                 | 19 |
| INSTALLATION AND MOUNTING .....                    | 20 |
| CARE, MAINTENANCE, AND REPAIR .....                | 22 |
| DMX TECHNOLOGY .....                               | 23 |
| TECHNICAL SPECIFICATIONS .....                     | 25 |
| DISPOSAL .....                                     | 27 |
| MANUFACTURER'S DECLARATIONS .....                  | 27 |

## DEUTSCH

|  |    |
|--|----|
| BESTIMMUNGSGEMÄSSER GEBRAUCH .....                 | 28 |
| SICHERHEITSHINWEISE .....                          | 28 |
| HINWEISE FÜR ORTSVERÄNDERLICHE INDOOR-GERÄTE ..... | 32 |
| EINFÜHRUNG .....                                   | 32 |
| ANSCHLÜSSE, BEDIEN- UND ANZEIGEELEMENTE .....      | 33 |
| BEDIENUNG .....                                    | 35 |
| IR FERNBEDIENUNG (OPTIONAL) .....                  | 46 |
| AUFSTELLUNG UND MONTAGE .....                      | 47 |
| PFLEGE, WARTUNG UND REPARATUR .....                | 49 |
| DMX TECHNIK .....                                  | 50 |
| TECHNISCHE DATEN .....                             | 52 |
| ENTSORGUNG .....                                   | 54 |
| HERSTELLERERKLÄRUNGEN .....                        | 54 |

## FRANÇAIS

|   |    |
|---|----|
| UTILISATION PRÉVUE .....                                      | 55 |
| CONSIGNES DE SÉCURITÉ .....                                   | 55 |
| INFORMATIONS SUR LES APPAREILS PORTABLES<br>D'EXTÉRIEUR ..... | 59 |
| INTRODUCTION .....  | 59 |
| RACCORDEMENTS, ÉLÉMENTS DE COMMANDE ET<br>D'AFFICHAGE .....   | 60 |
| UTILISATION .....   | 62 |
| TÉLÉCOMMANDE INFRAROUGE (EN OPTION) .....                     | 73 |
| INSTALLATION ET MONTAGE .....                                 | 74 |
| ENTRETIEN, MAINTENANCE ET RÉPARATION .....                    | 76 |
| TECHNIQUE DMX .....   | 77 |
| CARACTÉRISTIQUES TECHNIQUES .....                             | 79 |
| MISE AU REBUT .....   | 81 |
| DÉCLARATIONS DU FABRICANT .....                               | 81 |

## ESPAÑOL

|   |     |
|---|-----|
| USO PREVISTO .....  | 81  |
| INSTRUCCIONES DE SEGURIDAD .....                                      | 81  |
| INFORMACIÓN SOBRE DISPOSITIVOS PORTÁTILES<br>PARA EXTERIORES .....    | 86  |
| INTRODUCCIÓN .....  | 86  |
| CONEXIONES, ELEMENTOS DE MANEJO Y ELEMENTOS<br>DE VISUALIZACIÓN ..... | 87  |
| FUNCIONAMIENTO .....  | 89  |
| MANDO A DISTANCIA POR INFRARROJOS (OPCIONAL) .....                    | 99  |
| INSTALACIÓN Y MONTAJE .....   | 101 |
| CUIDADO, MANTENIMIENTO Y REPARACIÓN .....                             | 102 |
| TECNOLOGÍA DMX .....  | 104 |
| DATOS TÉCNICOS .....  | 106 |
| ELIMINACIÓN .....   | 108 |
| DECLARACIONES DEL FABRICANTE .....                                    | 108 |

## POLSKI

|   |     |
|---|-----|
| PREZEZNACZENIEM .....                                     | 109 |
| ZASADY BEZPIECZEŃSTWA .....                               | 109 |
| UWAGI DOTYCZĄCE PRZENOŚNEGO SPRZĘTU<br>WEWNĘTRZNEGO ..... | 113 |
| WPROWADZENIE .....  | 113 |
| PRZYŁĄCZA, ELEMENTY OBSŁUGI I WSKAŹNIKI<br>OBSŁUGA .....  | 114 |
| PIŁOT ZDALNEGO STEROWANIA (OPCJONALNY) .....              | 126 |
| USTAWIANIE I MONTAŻ .....                                 | 128 |
| UTRZYMANIE, KONSERWACJA I NAPRAWY .....                   | 129 |
| TECHNIKA DMX .....  | 131 |
| DANE TECHNICZNE .....                                     | 133 |
| UTYLIZACJA .....  | 135 |
| DEKLARACJE PRODUCENTA .....                               | 135 |

## ITALIANO

|   |     |
|---|-----|
| UTILIZZO CONFORME .....   | 136 |
| INDICAZIONE SULLA SICUREZZA .....                                       | 136 |
| AVVERTENZE PER DISPOSITIVI INDUSTRIALI PORTATILI .....                  | 140 |
| INTRODUZIONE .....  | 140 |
| CONNETTORII, ELEMENTI DI COMANDO E DI VISUALIZZAZIONE<br>UTILIZZO ..... | 141 |
| TELECOMANDO A INFRAROSSI (OPZIONALE) .....                              | 143 |
| INSTALLAZIONE E MONTAGGIO .....   | 154 |
| CURA, MANUTENZIONE E RIPARAZIONE .....                                  | 156 |
| TECNOLOGIA DMX .....  | 157 |
| DATI TECNICI .....  | 159 |
| SMALTIMENTO .....   | 161 |
| DICHIARAZIONI DEL PRODUTTORE .....                                      | 161 |

## DMX

|  |     |
|--|-----|
| DMX CONTROL / DMX STEUERUNG / COMMANDE DMX /<br>CONTROL DMX / STEROWANIE DMX / CONTROLLO DMX ..... | 162 |
|--|-----|

## YOU'VE MADE THE RIGHT CHOICE!

This device was developed and manufactured under high quality requirements to ensure smooth operation for many years. Please read this user manual carefully to ensure you can quickly make the best use of your new Cameo Light product. Further information about Cameo Light is available on our website at [WWW.CAMEOLIGHT.COM](http://WWW.CAMEOLIGHT.COM).

## INTENDED USE

The product is a device for event technology!

The product has been specially developed for professional use in event technology and is not suitable for use in a household setting!

Temporary operation! Event equipment is generally only designed for temporary operation and is not intended for permanent operation and permanent installation!

Furthermore, this product is only intended for qualified users with expertise in event technology! Use of the product contrary to the specified technical specifications and operating conditions is considered improper!

Liability for damages or third-party damage to persons and property due to improper use is excluded!

The product is not suitable for:

- use by persons (including children) with reduced physical, sensory, or mental capabilities or with insufficient experience and knowledge.
- children (children must be instructed not to play with the device).

## SAFETY INSTRUCTIONS

- To avoid possible damage, please carefully read and observe these instructions.
- Keep all information and instructions in a safe place.
- Observe all warnings. Do not remove any safety instructions or other information from the device.

## TERMS AND SYMBOLS

1. **DANGER:** The word **DANGER**, possibly used in combination with a symbol, Indicates a hazardous situation which, if not avoided, **WILL** result in death or serious injury.
2. **WARNING:** The word **WARNING**, possibly used in combination with a symbol, Indicates a hazardous situation which, if not avoided, **COULD** result in death or serious injury.
3. **CAUTION:** The word **CAUTION**, possibly used in combination with a symbol, refers to situations or conditions that can lead to injuries.
4. **NOTICE:** The word **NOTICE**, possibly used in combination with a symbol, Indicates information considered important but not hazard related (EX: messages relating to equipment/property damage).



This symbol indicates an electrical hazard.



This symbol indicates a general hazard.



This symbol indicates danger from hot surfaces.



This symbol indicates danger from intense light sources.



This symbol indicates additional information on the operation of the product.



**DANGER:**

1. Do not open the device or make any modifications to it.
2. If your device stops working properly, if liquids or objects have penetrated the inside of the device, or if the device has been damaged in any other way, switch it off immediately and unplug it from the power outlet. Only authorized specialists may repair this device.
3. The protective earth conductor for Class I appliances must be properly connected. Never disconnect the protective earth conductor. Class II appliances do not have a protective earth conductor.
4. Make sure that voltage-conducting cables are not kinked or otherwise mechanically damaged.
5. Never bypass the device fuse.



**WARNING:**

1. The device must not be used if there are obvious signs of damage to the device.
2. The device may only be installed in voltage-free state.
3. Do not operate the device if its power cord is damaged.
4. Only a qualified person may replace permanently connected power cords.



**NOTICE:**

1. Do not operate the device right after it has been subjected to strong temperature fluctuations (e.g., after transport). Humidity and condensation may have damaged the device. Only switch the device on once it has reached room temperature.
2. Make sure that the voltage and frequency of the power supply correspond to the values specified on the device. If the device has a voltage selector, do not plug in

- the device until it has been properly set up. Only use suitable power cords.
3. Simply pressing the On/Off switch on the device is not enough to entirely disconnect the device from the power supply.
  4. Make sure that the fuse used corresponds to the type shown on the device.
  5. Make sure that suitable measures have been taken to prevent power surges (e.g., lightning strike).
  6. Observe the specified maximum output current on devices with a Power Out connection. Ensure that the total power consumption of all devices connected to the device does not exceed the specified value.
  7. Replace plug-in power cords only with cords that are comparable to the originally supplied cords. The cross-section must not fall below the cross-section of the original cord.

**DANGER:**

1. Risk of suffocation! Plastic bags and small parts must be kept out of reach of persons (including children) with reduced physical, sensory, or mental capabilities.
2. Fall hazard! Make sure that the device is securely installed and cannot fall down. Only use suitable stands or mountings (especially for fixed installations). Make sure that accessories are properly installed and secured. Ensure that applicable safety regulations are observed when doing this.

**WARNING:**

1. Only use the device as properly intended.
2. Only operate the device with accessories recommended and provided by the manufacturer.
3. Please observe the safety regulations in place in your country when installing the device.
4. After the device is connected, check all cable paths to prevent any damage or accidents (e.g., tripping hazards).
5. Please observe the specified minimum distances to materials with normal flammability! Unless explicitly stated, the minimum distance is 0.98 ft.
6. Always observe the minimum distance to the illuminated surface to be read on the device!

**CAUTION:**

1. Moving components such as mounting brackets or other moving components may become trapped.
2. In the case of devices with motor-driven components, there is a risk of being injured by the moving device. Sudden device movements can lead to startle responses.
3. The device's housing surface can get very hot during regular operation. Make sure that unintentional contact with the housing cannot happen. Always allow the device to cool sufficiently before disassembly, maintenance work, and charging, etc..

**NOTICE:**

1. Do not install or operate the device near heating elements, heat storage units, stoves, or other sources of heat. Make sure that the device is always installed so that it is adequately cooled and cannot overheat.
2. Do not put any sources of ignition (e.g., burning candles) near the device.
3. Ventilation slots must be kept uncovered, and fans must not be blocked.
4. Use the original packaging or packaging provided by the manufacturer for transport.
5. Avoid shaking or banging the device.
6. Observe the IP rating as well as the ambient conditions such as the specified temperature and humidity.
7. Devices can be subject to ongoing development. If information on operating conditions, output, or other device characteristics differs between the user manual and device label, the information provided on the device always takes priority.
8. The device is not suitable for tropical climate zones and operation above 6561 ft above sea level.
9. The device is not suitable for operation under marine conditions.

**CAUTION! IMPORTANT INFORMATION ON LIGHT PRODUCTS!**

1. Never look directly (not even briefly) into the light source.
2. Never look into the light source with optical devices (e.g., magnifying glasses).



3. Strobe effects can trigger epileptic seizures in susceptible individuals!



4. A permanently installed light source is built into this luminaire and cannot be replaced by the user. Please contact your distributor in case of a system failure.

**INFORMATION FOR PORTABLE INDOOR DEVICES**

1. Temporary operation! Event equipment is designed in general for temporary operation only.
2. Continuous operation or permanent structural attachment, especially in outdoor areas, can negatively impact functionality, as well as surfaces and seals, and can lead to accelerated material fatigue.

## INTRODUCTION

### 7 X 4 W RGBW PAR SPOTLIGHTS

CLROOTPAR4 (black housing)

CLROOTPAR4WH (white housing)

### 6 X 12 W RGBWA+UV PAR SPOTLIGHTS

CLROOTPAR6 (black housing)

CLROOTPAR6WH (white housing)

## CONTROL FUNCTIONS

### CLROOTPAR4

DMX modes without DMX delay channel: 2-channel, 4-channel 1, 4-channel 2, 5-channel 6, and 9-channel DMX control

DMX modes with DMX delay channel: 3-channel, 5-channel 1, 5-channel 2, 6-channel, 7-channel, and 10-channel DMX control

### CLROOTPAR6

DMX modes without DMX delay channel: 2-channel, 4-channel 1, 4-channel 2, 5-channel, 6-channel, 8-channel, and 11-channel DMX control

DMX modes with DMX delay channel: 3-channel, 5-channel 1, 5-channel 2, 6-channel, 7-channel, 9-channel, and 12-channel DMX control

Master/slave mode

Stand-alone functions

Control via IR remote control (remote control optionally available)

W-DMX connection possible with optional iDMX stick

## PROPERTIES

3-pin DMX connectors. Power Twist power connector, IN and OUT. OLED display. Configurable PWM frequency. Connection for iDMX stick. Convection cooling. Tilt screw. Installation double bracket included. 100–240 V AC operating voltage.

### CLROOTPAR4

7 x 4 W RGBW LEDs. Power consumption 38 W

### CLROOTPAR6

6 x 12 W RGBWA+UV LEDs. Power consumption 58 W

## CONNECTIONS, OPERATING AND DISPLAY ELEMENTS

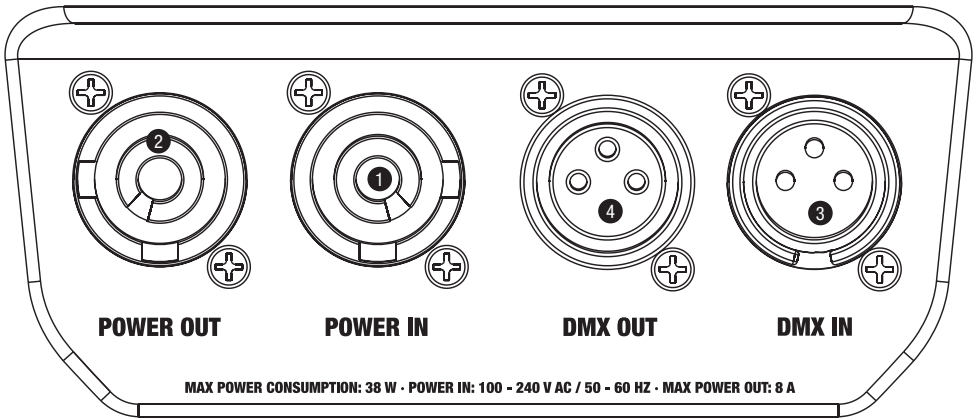

The CLROOTPAR4 and CLROOTPAR6 models feature identical connections, operating and display elements.

### ❶ POWER IN

Blue Power Twist mains input socket. Operating voltage 100–240 V AC/50–60 Hz. A suitable mains cable with Power Twist plug is included.

### ❷ POWER OUT

White Power Twist mains output socket for supplying power to additional Cameo spotlights (max. 8 A).

### ❸ DMX IN

Male 3-pin XLR socket for connection to a DMX control device (e.g. DMX console).

### ❹ DMX OUT

Female 3-pin XLR socket for sending the DMX control signal.

### ❺ FUSE

Fuse holder for 5 x 20 mm micro fuses. **IMPORTANT:** Replace the fuse only with a fuse of the same type and value. In the event of repeated fuse failure, please contact an authorised service centre.

### ❻ OLED-DISPLAY

The OLED display shows the currently activated mode (main display), the menu items in the selection menu and the numerical value or operating mode in certain menu items. If there is no input for around two minutes, the display automatically returns to the main display. Note regarding the main display in operating modes with external control: As soon as the control signal is interrupted, the characters in the display begin to flash. When there is a control signal again, the flashing stops. Briefly pressing the UP button when in the main display rotates the display by 180°.



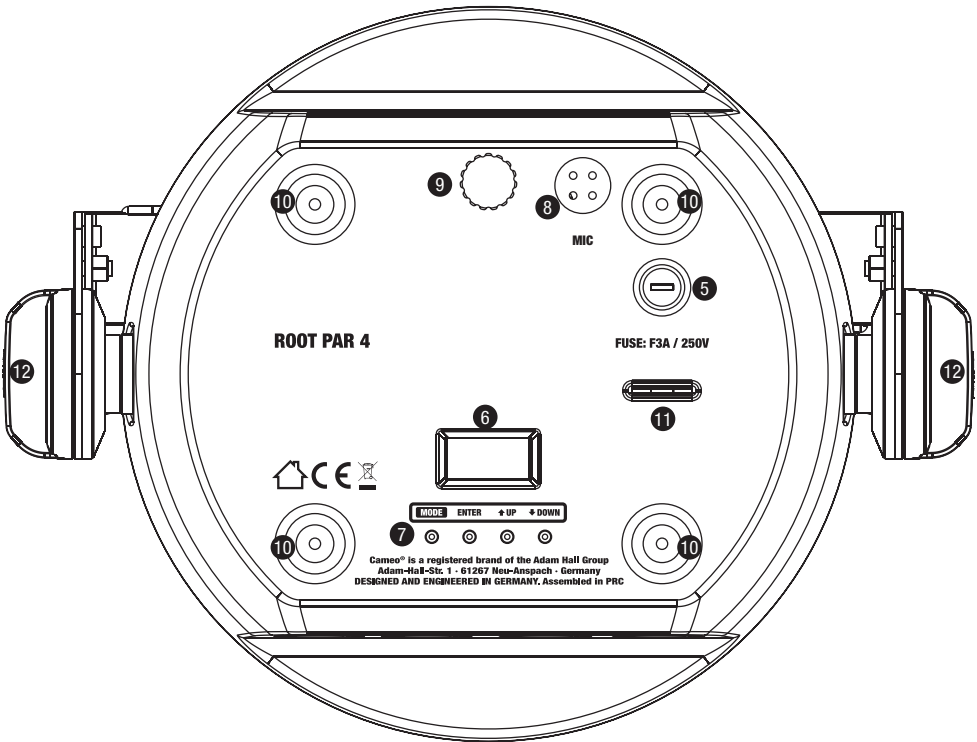

The CLROOTPAR4 and CLROOTPAR6 models feature identical connections, operating and display elements.

## 7 CONTROL BUTTONS

**MODE** – press MODE to access the selection menu. Press repeatedly to go back to the main display. Pressing MODE without confirming a value or status change with ENTER restores the previously confirmed value or status.

**ENTER** – press ENTER to access the menu levels, to make value changes, and to access the submenus. Confirm value or status changes by pressing ENTER.

**UP and DOWN** – select individual menu items in the selection menu (DMX address, operating mode etc.) and in the submenus. Allow changes to the value in a menu item, such as the DMX address, as required.

## 8 MIC

Microphone for music-control mode.

## 9 TILT

Knurled screw for the TILT feature for uplighting. For a more discreet look, the installation double bracket can be removed.

**10 RUBBER FEET**

Four rubber feet for good stability.

**11 SECURING LUG**

Securing lug for attaching the spotlight for truss installations.

**12 HANDLE SCREWS**

The two handle screws are for adjusting and fixing the stand and/or mounting bracket.

**PORT FOR W-DMX™ CONNECTION**

The USB-A port for the optional iDMX stick is located on the panel on the opposite side of the spotlight.

**OPERATION****NOTES**

- As soon as the spotlight is properly connected to the power supply, “Welcome to Cameo”, the model name, and then the software version are displayed one after the other on the display as part of the startup process. Once the process is complete, the spotlight is ready for use and resumes whichever mode was most recently activated.
- Hold down the MODE button for approx. two seconds to directly access the main display from the lower menu levels. If there is no input within approx. two minutes, the main display is automatically activated. Briefly press MODE to go up one level in the submenus.
- Press MENU and ENTER at the same time to go directly to the last edited menu option.
- Starting from the main display, briefly press UP to rotate the display 180°.
- Press and hold UP or DOWN to quickly change a value (e.g., DMX start address).

**MAIN DISPLAY DMX MODE**

The **DMX Address** and the currently configured DMX start address (in the example 001) are shown on the display. If the DMX Delay function is activated, the delay group and the delay time are also displayed.

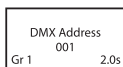
**MAIN DISPLAY STAND-ALONE MODE**

The display shows the currently activated stand-alone mode (Mode Auto, Mode Sound, Mode Static, Mode Color Preset, Mode User Color, Mode Loop).



## MAIN DISPLAY SLAVE MODE

The display shows **Mode Slave**. If the slave unit is assigned to a slave group, the slave group and the delay time set in the master unit under the standalone operating modes **Auto** and **Loop** are also displayed.

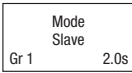

## CONFIGURE DMX START ADDRESS

Press MODE to access the main menu. Now use UP and DOWN to select the menu item **DMX Address** and confirm with ENTER. You can now configure the DMX start address with UP and DOWN. Confirm with ENTER and press MODE once to return to the main display. The main display is activated automatically after approximately two minutes of no input.

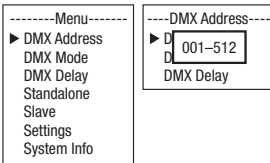

## CONFIGURE DMX MODE

Press MODE to access the main menu. Now use UP and DOWN to select the menu item **DMX Mode** and confirm with ENTER. Again use UP and DOWN to select the desired DMX mode and confirm with ENTER (DMX modes with DMX delay channel are marked with "D"). Press MODE once to return to the main display. The main display is activated automatically after approximately two minutes of no input. Tables with the channel assignment of the different DMX modes can be found in these instructions under DMX CONTROL.

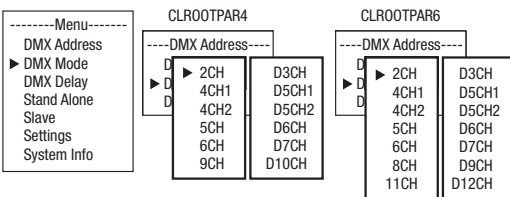

## DMX DELAY

The DMX Delay function allows a chaser light effect to be easily created with any number of spotlights of the same model and software version, which could otherwise only be achieved with a suitable DMX controller and complex programming. All spotlights integrated into the setup are set to the same DMX mode and controlled with the same DMX start address.

### Manually set the DMX delay for DMX operating modes without DMX delay channel:

Starting from the main display, press MENU to go to the main menu. Using the ▲ and ▼ keys, now select the **DMX Delay** menu option and press enter to confirm your selection. Use ▲ and ▼ again to select the desired submenu item, press ENTER to confirm, and set the corresponding value as desired. Press ENTER to confirm all entries.

Assign the spotlight to one of 47 groups (maximum number of groups depends on the activated DMX mode). Several spotlights can also be assigned to one group. The group number is also the factor by which the set delay time is multiplied.

The delay time (delay time of the DMX signal) can be set manually on each spotlight separately with different values (0.0 s to 2.0 s in 0.1 s steps).

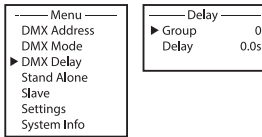

### Setup example:

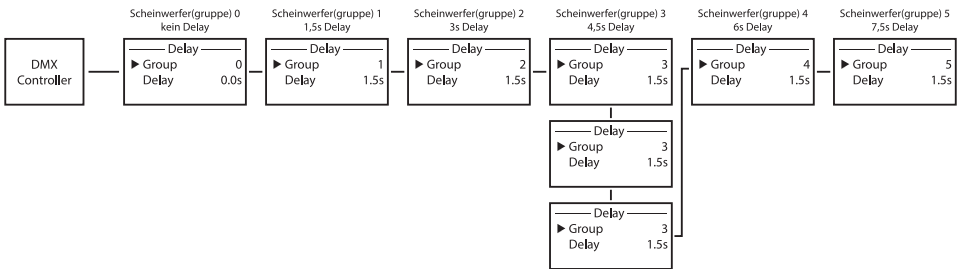

### Setting the DMX delay for DMX modes with DMX delay channel:

Starting from the main display, press MENU to go to the main menu. Using the ▲ and ▼ buttons, now select the **DMX Delay** menu option and press ENTER twice to confirm your selection.

Assign the spotlight to one of 47 groups (maximum number of groups depends on the activated DMX mode). Several spotlights can also be assigned to one group. The group number is also the factor by which the set delay time is multiplied. Confirm each entry with ENTER.

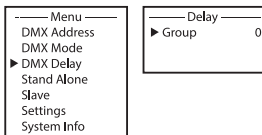

The delay time (delay time of the DMX signal) is set using a DMX controller in the separate DMX delay channel of the corresponding DMX operating mode (0.0 s to 2.0 s in 0.1 s steps).

Setup example:

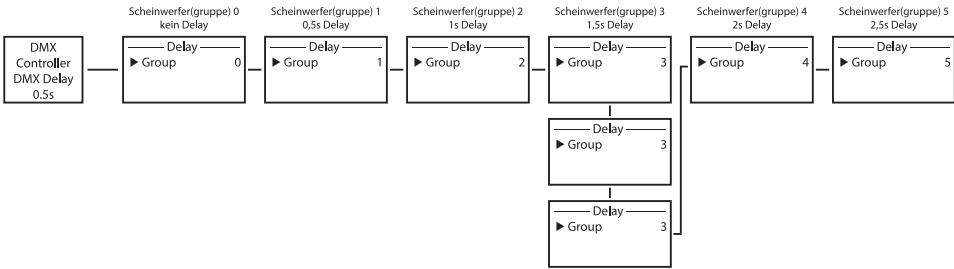

**AUTO / SOUND STAND-ALONE MODE**

The 6 available Auto programs each consist of preprogrammed color change sequences; brightness, operating speed, music control with microphone sensitivity, and delay (signal delay) are configured separately for each program.

Starting from the main display, press MODE to go to the main menu. Using UP and DOWN, now select the **Stand Alone** menu option and press ENTER to confirm. Use UP and DOWN again to select the **Auto** stand-alone mode and press ENTER to confirm your selection. Now use UP and DOWN to select the desired program (Program 1 to Program 6) and press ENTER to confirm your selection.

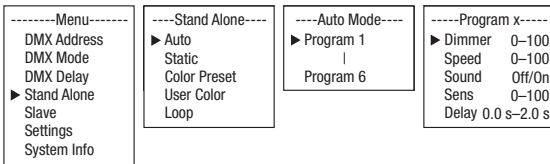

This will take you to the submenu for setting the submenu items (see table, select with UP and DOWN, confirm with ENTER, change value or status with UP and DOWN, confirm with ENTER). The settings for each programme are made separately and are retained even after restarting the device.

| STANDALONE MODE AUTO/SOUND (PROGRAMME 1 to PROGRAMME 6) |                                     |                |                           |
|---|-------------------------------------|----------------|---------------------------|
| Dimmer  | Sets brightness                     | 0-100          |                           |
| Speed   | Sets running speed                  | 0-100          |                           |
| Sound   | Activates/deactivates music-control | Off            | Deactivates music-control |
|   |                                     | On             | Activates music-control   |
| Sens  | Sets microphone sensitivity         | 0-100          |                           |
| Delay   | Delay time for slave groups         | 0.0 s to 2.0 s |                           |

## STANDALONE MODE STATIC

The standalone mode static allows the dimmer, strobe, R, G, B and W values and the R, G, B, W, A and UV values to be set directly on the device, with values between 000 and 255, in a similar way to with a DMX controller. In this way, an individual scene can be created without an additional DMX controller.

Starting from the main display, press MODE to enter the main menu. Now use UP and DOWN to select the menu item **Stand Alone** and confirm with ENTER. Again use UP and DOWN to select standalone mode **Static** and confirm with ENTER. Using UP and DOWN, now select the menu item that you wish to edit and confirm with ENTER. You can use UP and DOWN to configure the desired value between 000 and 255. Confirm all entries with ENTER.

|  |  |  |   |
|--|--|--|---|
| -----Menu-----<br>DMX Address<br>DMX Mode<br>DMX Delay<br>▶ Standalone<br>Slave<br>Settings<br>System Info | ----Standalone----<br>Auto<br>▶ Static<br>Color Preset<br>User Color<br>Loop | CLROOTPAR4<br>----Static Mode----<br>▶ Dimmer 0-255<br>Strobe 0-255<br>Red 0-255<br>Green 0-255<br>Blue 0-255<br>White 0-255 | CLROOTPAR6<br>----Static Mode----<br>▶ Dimmer 0-255<br>Strobe 0-255<br>Red 0-255<br>Green 0-255<br>Blue 0-255<br>White 0-255<br>Amber 0-255<br>UV 0-255 |
|--|--|--|---|

## STANDALONE MODE COLOR PRESET

15 different color presets, plus Jump and Fade, are available as preset programmes. The brightness can be separately set for each preset and the running speed for Jump and Fade.

Starting from the main display, press MODE to enter the main menu. Now use UP and DOWN to select the menu item **Stand Alone** and confirm with ENTER. Again use UP and DOWN to select standalone mode **Color Preset** and confirm with ENTER. Now use UP and DOWN to select the desired color preset and confirm with ENTER (Off = blackout, Speed refers to Jump and Fade). You can now use UP and DOWN to set the desired brightness between 000 and 100. Confirm with ENTER.

|   |   |   |   |  |
|---|---|---|---|--|
| -----Menu-----<br>DMX Address<br>DMX Mode<br>DMX Delay<br>▶ Stand Alone<br>Slave<br>Settings<br>System Info | ----Stand Alone----<br>Auto<br>Static<br>▶ Color Preset<br>User Color<br>Loop | ----Color Preset----<br>▶ Off 0 - 100<br>Red 0 - 100<br>Amber 0 - 100<br>Yel Warm 0 - 100<br>Yellow 0 - 100<br>Green 0 - 100<br>Turquoise 0 - 100 | ROOTPAR4<br>White 0 - 100<br>Blue 0 - 100<br>Lavender 0 - 100<br>Mauve 0 - 100<br>Magenta 0 - 100<br>Pink 0 - 100<br>Warm White 0 - 100 | ROOTPAR6<br>White 0 - 100<br>Cold White 0 - 100<br>UV 0 - 100<br>Jump 0 - 100<br>Fade 0 - 100<br>Speed 0 - 100 |
|---|---|---|---|--|

## STANDALONE MODE USER COLOR

The standalone mode User Color allows you to store four individual color presets of overall brightness, strobe and a color blend of R, G, B and W or R, G, B, W, A and UV directly in the device.

Starting from the main display, press MODE to enter the main menu. Now use UP and DOWN to select the menu item **Stand Alone** and confirm with ENTER. Again use UP and DOWN to select the standalone mode **User Color** and confirm with ENTER. Using UP and DOWN, now select the desired preset (color 1 to 4) and confirm with ENTER. Using UP and DOWN, now select the menu item that you wish to edit and confirm with ENTER. You can use UP and DOWN to

configure the desired value between 000 and 255. The strobe effect values correspond to those in channel 2 of the DMX table 4 CH Mode 1. Confirm all entries with ENTER.

|  |  |   |  |   |
|--|--|---|--|---|
| -----Menu-----<br>DMX Address<br>DMX Mode<br>DMX Delay<br>▶ Standalone<br>Slave<br>Settings<br>System Info | ----Standalone----<br>Auto<br>Static<br>Color Preset<br>▶ User Color<br>Loop | ----User Color----<br>▶ Color 1<br> <br>Color 4 | CLROOTPAR4<br>-----Color x-----<br>▶ Dimmer 0-255<br>Strobe 0-255<br>Red 0-255<br>Green 0-255<br>Blue 0-255<br>White 0-255 | CLROOTPAR6<br>-----Color x-----<br>▶ Dimmer 0-255<br>Strobe 0-255<br>Red 0-255<br>Green 0-255<br>Blue 0-255<br>White 0-255<br>Amber 0-255<br>UV 0-255 |
|--|--|---|--|---|

## STANDALONE MODE LOOP

The standalone mode Loop allows you to individually configure, store and access up to four different color changing programmes. Brightness, step time, fade time and delay (signal delay) are also separately configurable.

Starting from the main display, press MODE to enter the main menu. Now use UP and DOWN to select the menu item Stand Alone and confirm with ENTER. Again use UP and DOWN to select the standalone mode Loop and confirm with ENTER. Using UP and DOWN, now select the desired loop (Loop 1 to 4) and confirm with ENTER.

|  |  |  |   |
|--|--|--|---|
| -----Menu-----<br>DMX Address<br>DMX Mode<br>DMX Delay<br>▶ Standalone<br>Slave<br>Settings<br>System Info | ----Standalone----<br>Auto<br>Static<br>Color Preset<br>User Color<br>▶ Loop | ----Loop Mode----<br>▶ Loop 1<br> <br>Loop 4 | -----Loop x-----<br>▶ Dimmer 0-100<br>Step time 1 s to 10.0 s<br>Fade time 0% to 100%<br>Delay 0.0 s to 2.0 s<br>Step 1 Red<br>Step 2 Green<br>Step 3 Black<br>Step 4 ----- |
|--|--|--|---|

This will take you to the submenu for setting the submenu items (see table, select with UP and DOWN, confirm with ENTER, change value or status with UP and DOWN, confirm with ENTER). The settings for each loop are made separately and are retained even after restarting the device.

### ROOTPAR4

| STANDALONE MODE LOOP (Loop 1-4) |                             |                        |
|---------------------------------|-----------------------------|------------------------|
| Dimmer                          | Sets brightness             | 0-100                  |
| Step time                       | Sets step time              | 0.1 s to 10.0 s        |
| Fade time                       | Sets fade time in percent   | 0% to 100%             |
| Delay                           | Delay time for slave groups | 0.0 s to 2.0 s         |
| 1st step                        | 15 colors from Color Preset | Red to CW (Cold White) |
|                                 | 4 colors from User Color    | User 1 to User 4       |
|                                 | Blackout                    | Blackout               |

|          |                             |                        |
|----------|-----------------------------|------------------------|
| 2nd step | "                           | "                      |
| 3rd step | 15 colors from Color Preset | Red to CW (Cold White) |
|          | 4 colors from User Color    | User 1 to User 4       |
|          | Blackout                    | Blackout               |
|          | -----                       | Skip step              |
| 4th step | "                           | "                      |

## ROOTPAR6

### STANDALONE MODE LOOP (Loop 1–4)

|           |                             |                        |
|-----------|-----------------------------|------------------------|
| Dimmer    | Sets brightness             | 0–100                  |
| Step time | Sets step time              | 0.1 s to 10.0 s        |
| Fade time | Sets fade time in percent   | 0% to 100%             |
| Delay     | Delay time for slave groups | 0.0 s to 2.0 s         |
| 1st step  | 15 colors from Color Preset | Red to CW (Cold White) |
|           | 4 colors from User Color    | User 1 to User 4       |
|           | UV light                    | UV                     |
|           | Blackout                    | Blackout               |
| 2nd step  | "                           | "                      |
| 3rd step  | 15 colors from Color Preset | Red to CW (Cold White) |
|           | 4 colors from User Color    | User 1 to User 4       |
|           | UV light                    | UV                     |
|           | Blackout                    | Blackout               |
|           | -----                       | Skip step              |
| 4th step  | "                           | "                      |

## SLAVE MODE

**Standard slave mode:** Starting from the main display, press MODE to enter the main menu. Now use UP and DOWN to select the menu item **Slave**, confirm with ENTER, select Slave Group 0 and again confirm with ENTER. Connect the slave and the master units (same model, same software version) using a DMX cable, and enable one of the standalone modes on the master unit (Auto, Static, Color Preset, User Color, Loop). The slave unit will now exactly follow the master unit.

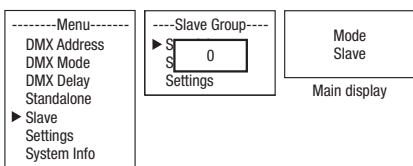



**Advanced slave mode:** If, in master/slave mode, you would like to control the slave units via one of the standalone modes **Auto** or **Loop**, the control signal can be passed on with a delay in up to 15 steps (ROOTPAR4: Slave Group 1–15, ROOTPAR6: 1–13). The **delay** is defined in the submenu item Delay in the respective standalone mode and the delay factor in the slave menu of the corresponding spotlight. This is a simple way to create a running light effect with a large number of spotlights that are all the same model and which are all running the same software version. This is otherwise only realisable with a suitable DMX controller and time-consuming programming.

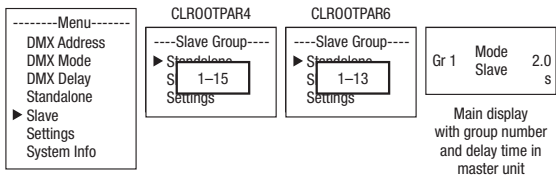

Assign the spotlights to one of up to 15 groups as desired (ROOTPAR4: Slave Group 1-15, ROOTPAR6: 1-13). Multiple spotlights may be assigned to a group. The group number is also the factor by which the delay time set in the master unit is multiplied (see setup example).

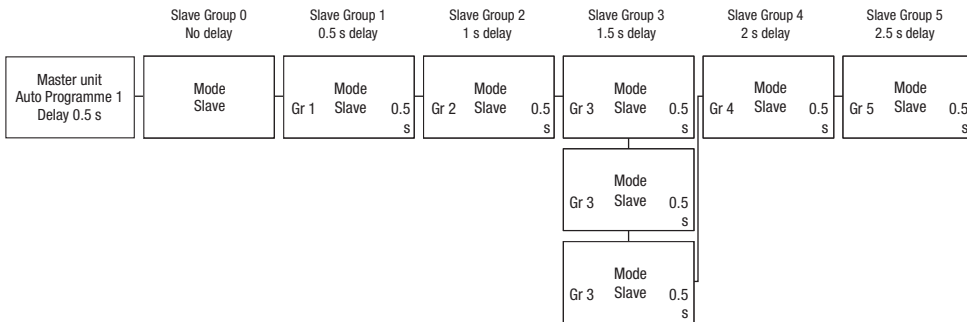

### SYSTEM SETTINGS (Settings)

Starting from the main display, press MODE to enter the main menu. Use UP and DOWN to select the menu item **Settings** and confirm with ENTER.

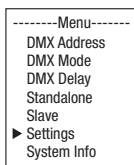

This will take you to the submenu for setting the submenu items (see table, select with UP and DOWN, confirm with ENTER, change value or status with UP and DOWN, confirm with ENTER).

| Settings                  |   |   |                                    |  |
|---------------------------|---|---|------------------------------------|--|
| Disp Rev                  | = | Rotate display                                      | No                                 | No display rotation  |
|                           |   |   | Yes                                | Display is rotated by 180° (e.g. for overhead installation)  |
| Disp Back                 | = | Display lighting                                    | Off                                | Deactivates after approximately 30 seconds of inactivity   |
|                           |   |   | On                                 | On permanently   |
| Sig Fail                  | = | Operating status with DMX signal fault              | Hold                               | Last command is retained   |
|                           |   |   | Black                              | Activates blackout   |
|                           |   |   | User 1                             | User Color 1 is activated  |
| Sound                     | = | Sets music control                                  | Last                               | Color is retained until next impulse   |
|                           |   |   | Off                                | Color expires after a moment, until next impulse   |
| PWM                       | = | LED PWM frequency                                   | 650 Hz, 1530 Hz, 2150 Hz, 4000 Hz  | Select LED PWM frequency   |
| Calibration (CLROOT-PAR4) | = | Color calibration                                   | Red, Green, Blue, White            | Individual color calibration. Cross-mode brightness setting of the 4 LED groups RGBW with values from 0 to 255     |
| Calibration (CLROOT-PAR6) | = | Color calibration                                   | Red, Green, Blue, White, Amber, UV | Individual color calibration. Cross-mode brightness setting of the 6 LED groups RGBWA+UV with values from 0 to 255 |
| IR Remote                 | = | Activate or deactivate control by IR remote control | On                                 | IR remote control activated  |
|                           |   |   | Off                                | IR remote control deactivated  |
| Reset                     | = | Reset settings                                      | Factory                            | Reset to factory settings: Perform reset with ENTER, cancel with MENU  |
|                           |   |   | Preset A                           | Reset to Preset A: Perform reset with ENTER, cancel with MENU  |
|                           |   |   | Preset B                           | Reset to Preset B: Perform reset with ENTER, cancel with MENU  |
|                           |   |   | Preset C                           | Reset to Preset C: Perform reset with ENTER, cancel with MENU  |
| Edit Preset               | = | Store all system settings in 3 individual presets   | Preset A                           | Store with ENTER   |
|                           |   |   | Preset B                           | Store with ENTER   |
|                           |   |   | Preset C                           | Store with ENTER   |
| Service                   | = | For service purposes only                           |                                    |  |

## SYSTEM INFORMATION (System Info)

Starting from the main display, press MODE to enter the main menu. Now use UP and DOWN to select the menu item **System Info** and confirm with ENTER.

|                |
|----------------|
| -----Menu----- |
| DMX Address    |
| DMX Mode       |
| DMX Delay      |
| Standalone     |
| Slave          |
| Settings       |
| ▶ System Info  |

This will take you to the submenu for accessing the system information (see table, selection with UP and DOWN, confirm with ENTER, change status with UP and DOWN, confirm with ENTER).

| System Info |   |                                  |                |  |
|-------------|---|----------------------------------|----------------|--|
| Firmware    | = | Displays device firmware         | Firmware V1.xx |  |
| Temperature | = | Displays temperature of LED unit | LED            | xxx °C / xxx °F                                    |
|             |   |                                  | Unit           | °C (= display in degrees Celsius)                  |
|             |   |                                  |                | °F (= display in degrees Fahrenheit)               |
| Op Hours    | = | displays operating time          | xx:xx h        | Displays total operating time in hours and minutes |

## IR REMOTE CONTROL (optional)

Aim the infrared remote control directly at the infrared sensor on the front of the spotlight. The maximum range is approximately 8 metres. In DMX and slave modes, the spotlight's IR sensor is deactivated. The infrared remote control directly controls the internal standalone modes **Auto/Sound**, **Static** and **Color Preset**.

### BL/ON/OFF (Blackout)

Press the BL button to switch off all LEDs (blackout), regardless of the operating mode enabled via remote control. Press the BL button again to reactivate the previously selected mode.

### SP (Speed)

Six-level speed setting for the color change programme Color Jumping (Ju), Color Fading (Fa) and Auto Programme (Au). Level 1 provides a slow color-change sequence. Press again to activate level 2 for a faster color-change sequence, and repeat for levels 3, 4, 5 and 6, whereby level 6 provides the maximum color-change sequence speed.



**☀** (Brightness)

Sets the overall brightness in six levels. The different brightness levels can be accessed by repeatedly pressing this button (level 1 = blackout).

**FL** (Flash/Stroboscope)

Six-level speed setting for the strobe effect. Level 1 deactivates the strobe effect, level 2 produces a slow flash frequency, followed by levels 3 to 5. Level 6 produces the fastest flash frequency. The strobe effect can only be used in the color blending mode (RGBW(A+UV)).

**R/G/B/W** (**A** and **UV** only in model CLROOTPAR6, CW and WW without function)

Individual color blends can be created with these 4 (6) buttons. The six brightness levels can be accessed by repeatedly pressing the respective color button, whereby the LEDs are switched off at Level 1. Example: Set red and green at the maximum level and the remaining LEDs at the lowest level (i.e. off), and you will achieve a bright yellow color blend.

**Ju** (color change)

Color changes jump (color jumping). The speed at which the colors change is set with the SP (Speed) button.

**Fa** (Color Fade)

Colors fade into each other (color fading). The speed at which the colors change is set with the SP (Speed) button.

**Au** (Auto Mode)

Select the desired color change programme Auto 1–6 by repeatedly pressing the Au button.

**Su** (Music-controlled color change programme)

Select one of six music-controlled programmes Sound 1–6 by repeatedly pressing the Su button. The microphone used for this is found on the back of the spotlight.

**CM** (Color Macros)

Fifteen color presets (sixteen on the ROOTPAR6) can be accessed in succession with the buttons CM+ and CM-.

**Pr+ / Pr-**

Select the programme in Auto Mode (Au) and for Music-control (Su).

## INSTALLATION AND MOUNTING

Thanks to its convenient double bracket, the lamp can be positioned in a suitable location on a level surface. Installation on a traverse is possible with a traverse clamp, which is attached to the mounting bracket (A). Suitable traverse clamps are optionally available. Ensure firm connections and secure the spotlight by attaching a suitable safety cable to the securing lug on the back of the spotlight.



**DANGER:** Overhead installation requires extensive experience, including the calculation of the load limit values of the installation material and regular safety inspection of all installation materials and spotlights. If you do not have these qualifications, do not attempt to carry out the installation yourself; contact a professional company. There is a risk that incorrectly mounted or secured devices may come loose and fall down. This may lead to serious injury and even fatalities.



To create a more discrete look when using as an uplight, the double mounting bracket can be removed by releasing both handle screws (B).



## CARE, MAINTENANCE, AND REPAIR

The device must be maintained and serviced regularly, at least every 3,000 operating hours or at the latest after one year, in order to ensure that it continues to operate properly over the long term.

### CARE (user executable)



**WARNING!** The power supply and, if possible, all device connections must be disconnected before carrying out any care/maintenance measures.



**NOTE!** Improper care can lead to damage to the device or even destruction.

1. Housing surfaces must be cleaned with a clean, damp cloth. Make sure that no moisture can penetrate the device.
2. Dust and dirt must be regularly removed from air inlets and outlets. If compressed air is used, care must be taken to prevent damage to the device (e.g., fans must be blocked in this case; otherwise they might overwind).
3. Cables and plug-in contacts must be cleaned regularly and dust and dirt must be removed.
4. In general, no cleaning agents or abrasive agents may be used to care for the device as this could have a negative impact on the surface finish.
5. In general, devices must be stored in a dry place and protected from dust and dirt.
6. All accessible or removable lenses and light emitting apertures must be cleaned on a regular basis to ensure proper and safe operation.

### MAINTENANCE AND REPAIR (by specialists only)



**DANGER!** The device contains voltage-conducting components. There may still be residual voltage in the device even after it is disconnected from the power supply (e.g., due to charged capacitors).



**NOTE!** The device contains no user-serviceable components.

**NOTE!** Maintenance and repair work may only be carried out by sufficiently qualified specialists. In case of doubt, consult a specialist workshop.

**NOTE!** Improperly carried out maintenance work can affect the warranty claim.

**NOTE!** Please observe the enclosed installation guide when upgrading or retrofitting kits provided by the manufacturer.

## DMX TECHNOLOGY

### DMX-512

DMX (Digital Multiplex) is the designation for a universal transmission protocol for communications between corresponding devices and controllers. A DMX controller sends DMX data to the connected DMX device(s). The DMX data is always transmitted as a serial data stream that is forwarded from one connected device to the next via the “DMX IN” and “DMX OUT” connectors (XLR plug-type connectors) that are found on every DMX-capable device, provided the maximum number of devices does not exceed 32 units. The last device in the chain needs to be equipped with a terminator (terminating resistor).

### DMX CONNECTION

DMX is the common “language” via which a very wide range of types and models of equipment from various manufacturers can be connected with one another and controlled via a central controller, provided that all of the devices and the controller are DMX compatible. For optimum data transmission, it is necessary to keep the connecting cables between the individual devices as short as possible. The order in which the devices are integrated in the DMX network has no influence on the addresses. Thus the device with the DMX address 1 can be located at any position in the (serial) DMX chain: at the beginning, at the end or somewhere in the middle. If the DMX address 1 is assigned to a device, the controller “knows” that it should send all data allocated to address 1 to this device regardless of its position in the DMX network.

### SERIAL CONNECTION OF MULTIPLE LIGHTS

1. Connect the male XLR connector (3-pin or 5-pin) of the DMX cable to the DMX output (female XLR socket) of the first DMX device (e.g. DMX-Controller).
2. Connect the female 3-pin XLR connector of the DMX cable connected to the first projector to the DMX input (male 3-pin socket) of the next DMX device. In the same way, connect the DMX output of this device to the DMX input of the next device and repeat until all devices have been connected. Please note that as a rule, DMX devices are connected in series and connections cannot be shared without active splitters. The maximum number of DMX devices in a DMX chain should not exceed 32 units.

The Adam Hall 3 STAR, 4 STAR, and 5 STAR product ranges include an extensive selection of suitable cables.

### DMX CABLES

When fabricating your own cables, always observe the illustrations on this page. Never connect the shielding of the cable to the ground contact of the plug, and always make certain that the shielding does not come into contact with the housing of the XLR plug. If the shielding is connected to the ground, this can lead to short-circuiting and system malfunctions.

**PIN ASSIGNMENT**

DMX cable with 3-pin XLR connectors:

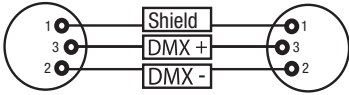

DMX cable with 5-pin XLR connectors  
(pin 4 and 5 are not used):

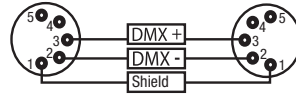
**DMX TERMINATORS (TERMINATING RESISTORS)**

To prevent system errors, the last device in a DMX chain needs to be equipped with a terminating resistor (120 ohm, 1/4 Watt).

3-pin XLR connector with a terminating resistor: K3DMXT3

5-pin XLR connector with a terminating resistor: K3DMXT5

**PIN ASSIGNMENT**

3-pin XLR connector:

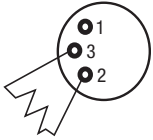

5-pin XLR connector:

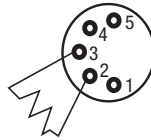
**DMX ADAPTER**

The combination of DMX devices with 3-pin connectors and DMX devices with 5-pin connectors in a DMX chain is possible with suitable adapters.

**PIN ASSIGNMENT**

DMX Adapter 5-pin XLR male to 3-pin XLR female:  
K3DGF0020

Pins 4 and 5 are not used.

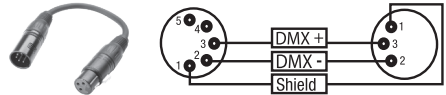
**PIN ASSIGNMENT**

DMX Adapter 3-pin XLR male to 5-pin XLR female:  
K3DHM0020

Pins 4 and 5 are not used.

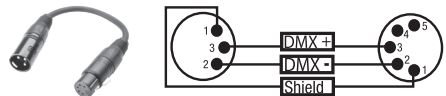



## TECHNICAL SPECIFICATIONS

| ARTICLE NUMBER:                 | CLROOTPAR4(WH)  | CLROOTPAR6(WH)   |
|---------------------------------|---|--|
| Product type:                   | LED spotlight   | LED spotlight  |
| Type:                           | PAR spotlight   | PAR spotlight  |
| Color spectrum:                 | RGBW  | RGBWA-UV   |
| Number of LEDs:                 | 7   | 6  |
| LED type:                       | 4 W   | 12 W   |
| LED PWM frequency:              | 650 Hz, 1530 Hz, 2150 Hz, 4000 Hz (adjustable)  | 650 Hz, 1530 Hz, 2150 Hz, 4000 Hz (adjustable)   |
| Beam angle (half peak angle):   | 36.5° (19°)   | 36.0° (20.5°)  |
| DMX input:                      | 3-pin male  | 3-pin male   |
| DMX output:                     | 3-pin female  | 3-pin female   |
| DMX modes:                      | Without DMX delay channel:<br>2-channel, 4-channel 1, 4-channel 2, 5-channel, 6-channel, 9-channel<br>With DMX delay channel: 3-channel, 5-channel 1, 5-channel 2, 6-channel, 7-channel, 10-channel | Without DMX delay channel:<br>2-channel, 4-channel 1, 4-channel 2, 5-channel, 6-channel, 8-channel, 11-channel<br>With DMX delay channel: 3-channel, 5-channel 1, 5-channel 2, 6-channel, 7-channel, 9-channel, 12-channel |
| DMX functions:                  | Dimmer, fine dimmer, strobe, red, green, blue, white, color macros, running light selection, DMX delay, sound sensitivity   | Dimmer, dimmer fine, strobe, red, green, blue, white, amber, UV, color macros, running light selection, DMX delay, sound sensitivity   |
| Controller:                     | DMX512, IR remote control, W-DMX (via optional iDMX stick)  | DMX512, IR remote control, W-DMX (via optional iDMX stick)   |
| Stand-alone functions:          | Auto programs, sound programs, static, color presets, user colors, loop function  | Auto programs, sound programs, static, color presets, user colors, loop function   |
| Operating elements:             | Mode, Enter, Up, Down   | Mode, Enter, Up, Down  |
| Display elements:               | OLED display  | OLED display   |
| Operating voltage:              | 100–240 V AC / 50–60 Hz   | 100–240 V AC / 50–60 Hz  |
| Power consumption:              | 38 W  | 58 W   |
| Illumination intensity (@ 1 m): | 7850 lx   | 10700 lx   |
| Luminous flux:                  | 1350 lm   | 1800 lm  |

ENGLISH

DEUTSCH

FRANCAIS

ESPAÑOL

POLSKI

ITALIANO

DMX

| ARTICLE NUMBER:                                   | CLROOTPAR4(WH)  | CLROOTPAR6(WH)  |
|---|---|---|
| Power supply connection:                          | INPUT: Blue Power Twist power socket<br>OUTPUT: White Power Twist power socket (max. 8 A) | INPUT: Blue Power Twist power socket<br>OUTPUT: White Power Twist power socket (max. 8 A) |
| Electrical protection class (IP):                 | 1   | 1   |
| Fuse:   | F3A / 250 V (5 × 20 mm)   | F3A / 250 V (5 × 20 mm)   |
| Ambient temperature (in operation):               | 0°C–40°C  | 0°C–40°C  |
| Relative humidity:                                | < 80%, non-condensing   | < 80%, non-condensing   |
| IP rating   | IP20  | IP20  |
| Housing color:                                    | Black (CLROOTPAR4)<br>White (CLROOTPAR4WH)  | Black (CLROOTPAR6)<br>White (CLROOTPAR6WH)  |
| Housing material:                                 | ABS plastic   | ABS plastic   |
| Housing cooling:                                  | Convection cooling  | Convection cooling  |
| Dimensions (W × H × D, without mounting bracket): | 195 x 133 x 195 mm  | 195 x 133 x 195 mm  |
| Weight (incl. mounting bracket):                  | 1.75 kg   | 1.975 kg  |
| Additional features:                              | Power cable included; IR remote control available as optional accessory (CLPFLAT1REMOTE). | Power cable included; IR remote control available as optional accessory (CLPFLAT1REMOTE). |

## DISPOSAL



### Packaging

1. Packaging can be recycled using the usual disposal methods.
2. Please separate packaging in accordance with the disposal laws and recycling regulations in your country.



### Device:

1. This device is subject to the European Community Directive on waste electrical and electronic equipment (WEEE) in the currently applicable version. WEEE Directive Waste Electrical and Electronic Equipment. Waste equipment does not belong in household waste. Waste equipment must be disposed by a registered waste disposal company or at a municipal disposal facility. Please observe the applicable regulations in your country!
2. Observe all waste disposal laws applicable in your country.
3. Private customers can contact the distributor/retailer from whom the product was purchased or the relevant local authorities to obtain information on environmentally friendly waste management

## MANUFACTURER'S DECLARATIONS

### MANUFACTURER'S WARRANTY AND LIMITATION OF LIABILITY

Adam Hall GmbH, Adam-Hall-Str. 1, D-61267 Neu Anspach, Germany / Email [Info@adamhall.com](mailto:Info@adamhall.com) / +49 (0)6081 / 9419-0.

Our currently valid warranty conditions and limitation of liability are available at:

[https://cdn-shop.adamhall.com/media/pdf/Manufacturers-Declarations-CAMEO\\_DE\\_EN\\_ES\\_FR.pdf](https://cdn-shop.adamhall.com/media/pdf/Manufacturers-Declarations-CAMEO_DE_EN_ES_FR.pdf).

Please contact your distributor when servicing is required.

### CE CONFORMITY

Adam Hall GmbH hereby declares that this product complies with the following guidelines (where applicable):

R&TTE (1999/5/EG) or RED (2014/53/EU) as of June 2017

Low-Voltage Directive (2014/35/EU)

EMC Directive (2014/30/EU)

RoHS (2011/65/EU)

The full declaration of conformity can be found at [www.adamhall.com](http://www.adamhall.com).

It can also be requested from [info@adamhall.com](mailto:info@adamhall.com).

**SUBJECT TO PRINTING ERRORS AND MISTAKES, AS WELL AS TECHNICAL OR OTHER CHANGES!**

**SIE HABEN DIE RICHTIGE WAHL GETROFFEN!**

Dieses Gerät wurde unter hohen Qualitätsanforderungen entwickelt und gefertigt, um viele Jahre einen reibungslosen Betrieb zu gewährleisten. Bitte lesen Sie diese Bedienungsanleitung sorgfältig, damit Sie Ihr neues Produkt von Cameo Light schnell und optimal einsetzen können. Weitere Informationen über Cameo Light erhalten Sie auf unserer Website [WWW.CAMEOLIGHT.COM](http://WWW.CAMEOLIGHT.COM).

**BESTIMMUNGSGEMÄSSER GEBRAUCH**

Bei dem Produkt handelt es sich um ein Gerät für die Veranstaltungstechnik!

Das Produkt ist für den professionellen Einsatz im Bereich der Veranstaltungstechnik entwickelt worden und ist nicht für die Verwendung in Haushalten geeignet!

Temporärer Betrieb! Veranstaltungsequipment ist grundsätzlich nur für den vorübergehenden Betrieb konzipiert und nicht für den Dauerbetrieb und Festinstallation vorgesehen!

Weiterhin ist dieses Produkt nur für qualifizierte Benutzer mit Fachkenntnissen im Umgang mit Veranstaltungstechnik vorgesehen!

Die Benutzung des Produkts außerhalb der spezifizierten technischen Daten und Betriebsbedingungen gilt als nicht bestimmungsgemäß!

Haftung für Schäden und Drittschäden an Personen und Sachen durch nicht bestimmungsgemäßen Gebrauch ist ausgeschlossen!

Das Produkt ist nicht geeignet für:

- Personen (einschließlich Kinder) mit eingeschränkten körperlichen, sensorischen oder geistigen Fähigkeiten oder mangelnder Erfahrung und Kenntnis.
- Kinder (Kinder müssen angewiesen werden, nicht mit dem Gerät zu spielen).

**SICHERHEITSHINWEISE**

- Um mögliche Schäden zu vermeiden, lesen und beachten Sie diese Anleitung bitte sorgfältig.
- Bewahren Sie alle Informationen und Anleitungen an einem sicheren Ort auf.
- Beachten Sie alle Warnhinweise. Entfernen Sie keine Sicherheitshinweise oder andere Informationen vom Gerät.

**BEGRIFFE UND SYMBOLE**

1. **GEFAHR:** Mit dem Wort **GEFAHR**, evtl. in Kombination mit einem Symbol, wird auf unmittelbar gefährliche Situationen oder Zustände für Leib und Leben hingewiesen.
2. **WARNUNG:** Mit dem Wort **WARNUNG**, evtl. in Kombination mit einem Symbol, wird auf potentiell gefährliche Situationen oder Zustände für Leib und Leben hingewiesen.
3. **VORSICHT:** Mit dem Wort **VORSICHT**, evtl. in Kombination mit einem Symbol, wird auf Situationen oder Zustände hingewiesen, die zu Verletzungen führen können.
4. **ACHTUNG:** Mit dem Wort **ACHTUNG**, evtl. in Kombination mit einem Symbol, wird auf Situationen oder Zustände hingewiesen, die zu Sach- und /oder Umweltschäden führen können.



Dieses Symbol weist auf elektrische Gefährdung hin.



Dieses Symbol weist auf allgemeine Gefährdung hin.



Dieses Symbol kennzeichnet Gefährdung durch heiße Oberflächen.



Dieses Symbol kennzeichnet Gefährdung durch intensive Lichtquellen.



Dieses Symbol kennzeichnet ergänzende Informationen zur Bedienung des Produkts.



#### **GEFAHR:**

1. Öffnen Sie das Gerät nicht und verändern Sie es nicht.
2. Wenn Ihr Gerät nicht mehr ordnungsgemäß funktioniert, Flüssigkeiten oder Gegenstände in das Geräteinnere gelangt sind, oder das Gerät anderweitig beschädigt wurde, schalten Sie es sofort aus und trennen es von der Spannungsversorgung. Dieses Gerät darf nur von autorisiertem Fachpersonal repariert werden.
3. Bei Geräten der Schutzklasse 1 muss der Schutzleiter korrekt angeschlossen werden. Unterbrechen Sie niemals den Schutzleiter. Geräte der Schutzklasse 2 haben keinen Schutzleiter.
4. Sorgen Sie dafür, dass spannungsführende Kabel nicht geknickt oder anderweitig mechanisch beschädigt werden.
5. Überbrücken Sie niemals die Gerätesicherung.



#### **WARNUNG:**

1. Das Gerät darf nicht in Betrieb genommen werden, wenn es offensichtliche Beschädigungen aufweist.
2. Das Gerät darf nur im spannungsfreien Zustand installiert werden.
3. Wenn das Netzkabel des Geräts beschädigt ist, darf das Gerät nicht in Betrieb genommen werden.
4. Fest angeschlossene Netzleitungen dürfen nur von einer qualifizierten Person ersetzt werden.



#### **ACHTUNG:**

1. Nehmen Sie das Gerät nicht in Betrieb, wenn es starken Temperaturschwankungen ausgesetzt war (beispielsweise nach dem Transport). Feuchtigkeit und Kondensat könnten das Gerät beschädigen. Schalten Sie das Gerät erst ein, wenn es Umge-

bungstemperatur erreicht hat.

2. Stellen Sie sicher, dass die Spannung und die Frequenz des Stromnetzes mit den auf dem Gerät angegebenen Werten übereinstimmen. Verfügt das Gerät über einen Spannungswahlschalter, schließen Sie das Gerät erst an, wenn dieser korrekt eingestellt ist. Nutzen sie nur geeignete Netzkabel.
3. Um das Gerät allpolig vom Netz zu trennen genügt es nicht, den Ein-/Aus-Schalter am Gerät zu betätigen.
4. Stellen Sie sicher, dass die eingesetzte Sicherung dem auf dem Gerät abgedruckten Typ entspricht.
5. Stellen Sie sicher, dass geeignete Maßnahmen gegen Überspannung (z.B. Blitzschlag) ergriffen wurden.
6. Beachten Sie den angegebenen maximalen Ausgangsstrom an Geräten mit Power Out Anschluss. Beachten Sie, dass die gesamte Stromaufnahme aller angeschlossenen Geräte den vorgegebenen Wert nicht überschreitet.
7. Ersetzen Sie steckbare Netzleitungen nur mit gleichwertigen Leitungen, die dem ursprünglich mitgelieferten Kabel entsprechen. Der Querschnitt darf den Querschnitt der Originalleitung nicht unterschreiten.



#### **GEFAHR:**

1. Erstickungsgefahr! Kunststoffbeutel und Kleinteile müssen außer Reichweite von Personen (einschließlich Kindern) mit eingeschränkten körperlichen, sensorischen oder geistigen Fähigkeiten aufbewahrt werden.
2. Gefahr durch Herabfallen! Stellen Sie sicher, dass das Gerät sicher installiert ist und nicht herunterfallen kann. Verwenden Sie ausschließlich geeignete Stative bzw. Befestigungen (im Besonderen bei Festinstallationen). Stellen Sie sicher, dass Zubehör ordnungsgemäß installiert und gesichert ist. Achten sie dabei darauf, dass geltende Sicherheitsbestimmungen eingehalten werden.



#### **WARNUNG:**

1. Verwenden Sie das Gerät nur in der vorgesehenen Art und Weise.
2. Betreiben Sie das Gerät nur mit dem vom Hersteller empfohlenen und vorgesehenen Zubehör.
3. Beachten Sie bei der Installation die für Ihr Land geltenden Sicherheitsvorschriften.
4. Überprüfen Sie nach dem Anschluss des Geräts alle Kabelwege, um Schäden oder Unfälle, z. B. durch Stolperfallen zu vermeiden.
5. Beachten Sie unbedingt den angegebenen Mindestabstand zu normal entflammaren Materialien! Sofern dieser nicht explizit ausgewiesen ist, beträgt der Mindestabstand 0,3 m.
6. Beachten Sie unbedingt den auf dem Gerät abzulesenden Mindestabstand zur beleuchteten Fläche!

**VORSICHT:**

1. Bei beweglichen Bauteilen wie Montagebügeln, oder sonstigen beweglichen Bauteilen besteht die Möglichkeit sich zu klemmen.
2. Bei Geräten mit motorisch angetriebenen Bauteilen besteht Verletzungsgefahr durch die Bewegung des Gerätes. Plötzliche Gerätebewegungen können zu Schreckreaktionen führen.
3. Die Gehäuseoberfläche des Geräts kann sich im regulären Betrieb stark erwärmen. Stellen Sie sicher, dass ein versehentliches Berühren des Gehäuses ausgeschlossen ist. Lassen Sie das Gerät vor dem Abbau, vor Wartungsarbeiten und vor dem Aufladen etc. immer ausreichend abkühlen.

**ACHTUNG:**

1. Installieren und betreiben Sie das Gerät nicht in der Nähe von Heizkörpern, Wärmespeichern, Öfen oder sonstigen Wärmequellen. Sorgen Sie dafür, dass das Gerät immer so installiert ist, dass es ausreichend gekühlt wird und nicht überhitzen kann.
2. Platzieren Sie keine Zündquellen wie z.B. brennende Kerzen in der Nähe des Geräts.
3. Lüftungsöffnungen dürfen nicht abgedeckt und Lüfter nicht blockiert werden.
4. Nutzen Sie zum Transport die Originalverpackung oder vom Hersteller dafür vorgesehene Verpackungen.
5. Vermeiden Sie, dass Erschütterung oder Schläge auf das Gerät einwirken.
6. Beachten sie die IP-Schutzart, sowie die Umgebungsbedingungen wie Temperatur und Luftfeuchtigkeit entsprechend der Spezifizierung.
7. Geräte können stetig weiterentwickelt werden. Bei abweichenden Angaben zu Betriebsbedingungen, Leistung oder sonstigen Geräteeigenschaften zwischen Bedienungsanleitung und Gerätebeschriftung, hat immer die Angabe auf dem Gerät Priorität.
8. Das Gerät ist nicht für tropische Klimazonen und für den Betrieb oberhalb 2000 m über NN geeignet.
9. Das Gerät ist nicht für den Betrieb unter Marinebedingungen geeignet.

**VORSICHT! WICHTIGE HINWEISE IN BEZUG AUF LICHT-PRODUKTE!**

1. Blicken Sie niemals, auch nicht kurzzeitig, direkt in die Lichtquelle.
2. Blicken Sie niemals mit optischen Geräten wie Vergrößerungsgläsern in die Lichtquelle.



3. Stroboskopeffekte können bei empfindlichen Menschen epileptische Anfälle auslösen!



4. In dieser Leuchte ist ein fest installiertes Leuchtmittel verbaut, welches nicht durch den Benutzer zu tauschen ist. Im Fehlerfall wenden Sie sich bitte an Ihren Vertriebspartner.



## HINWEISE FÜR ORTSVERÄNDERLICHE OUTDOOR-GERÄTE

1. Temporärer Betrieb! Veranstaltungsequipment ist grundsätzlich nur für den vorübergehenden Betrieb konzipiert.
2. Dauerbetrieb oder dauerhafte Installation kann zur Beeinträchtigung der Funktion und vorzeitiger Alterung der Geräte führen.

## EINFÜHRUNG

### 7 X 4W RGBW PAR SCHEINWERFER

CLROOTPAR4 (schwarzes Gehäuse)

CLROOTPAR4WH (weißes Gehäuse)

### 6 X 12W RGBWA+UV PAR SCHEINWERFER

CLROOTPAR6 (schwarzes Gehäuse)

CLROOTPAR6WH (weißes Gehäuse)

## STEUERUNGSFUNKTIONEN

### CLROOTPAR4

DMX-Betriebsarten ohne DMX-Delay-Kanal: 2-Kanal, 4-Kanal 1, 4-Kanal 2, 5-Kanal, 6-Kanal und 9-Kanal DMX-Steuerung

DMX-Betriebsarten mit DMX-Delay-Kanal: 3-Kanal, 5-Kanal 1, 5-Kanal 2, 6-Kanal, 7-Kanal und 10-Kanal DMX-Steuerung

### CLROOTPAR6

DMX-Betriebsarten ohne DMX-Delay-Kanal: 2-Kanal, 4-Kanal 1, 4-Kanal 2, 5-Kanal, 6-Kanal, 8-Kanal und 11-Kanal DMX-Steuerung

DMX-Betriebsarten mit DMX-Delay-Kanal: 3-Kanal, 5-Kanal 1, 5-Kanal 2, 6-Kanal, 7-Kanal, 9-Kanal und 12-Kanal DMX-Steuerung

Master / Slave Betrieb

Standalone Funktionen

Steuerbar via IR-Fernbedienung (Fernbedienung optional erhältlich)

W-DMX Anbindung durch optionalen iDMX Stick

## EIGENSCHAFTEN

3-polige DMX-Anschlüsse. Power Twist Netzanschlüsse IN und OUT. OLED-Display. PWM-Frequenz einstellbar. Anschluss für iDMX-Stick. Konvektionskühlung. Tilt-Schraube. Montage-Doppelbügel inklusive. Betriebsspannung 100-240 V AC.

### CLROOTPAR4

7 x 4 W RGBW LEDs. Leistungsaufnahme 38 W

### CLROOTPAR6

**32** 6 x 12 W RGBWA+UV LEDs. Leistungsaufnahme 58 W



## ANSCHLÜSSE, BEDIEN- UND ANZEIGEELEMENTE

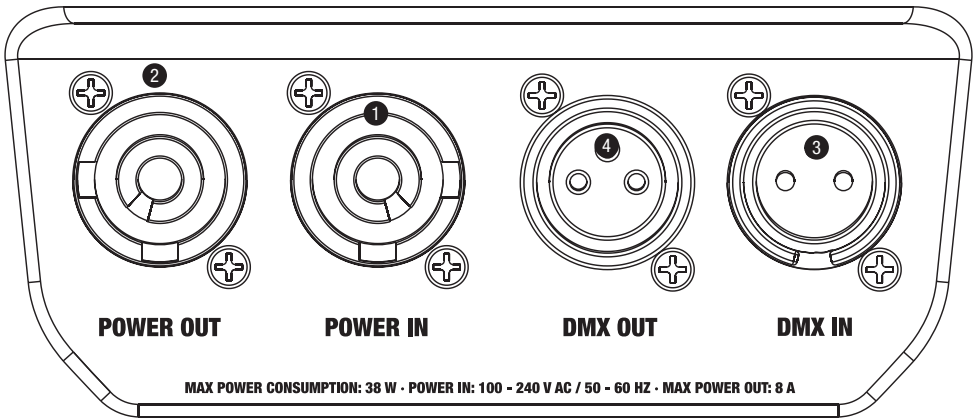

Die Modelle CLROOTPAR4 und CLROOTPAR6 verfügen über identische Anschlüsse, Bedien- und Anzeigeelemente

### ❶ POWER IN

Blaue Power Twist Netzeingangsbuchse. Betriebsspannung 100 – 240V AC / 50 – 60Hz. Ein geeignetes Netzkabel mit Power Twist Gerätestecker befindet sich im Lieferumfang.

### ❷ POWER OUT

Weißer Power Twist Netzausgangsbuchse für die Spannungsversorgung weiterer Cameo Scheinwerfer (max. 8A).

### ❸ DMX IN

Männliche 3-Pol XLR-Buchse zum Anschließen eines DMX-Kontrollgeräts (z.B. DMX-Pult).

### ❹ DMX OUT

Weibliche 3-Pol XLR-Buchse zum Weiterleiten des DMX-Steuersignals.

### ❺ FUSE

Sicherungshalter für 5 x 20mm Feinsicherungen. **WICHTIGER HINWEIS:** Ersetzen Sie die Sicherung ausschließlich durch eine Sicherung des gleichen Typs und mit gleichen Werten. Sollte die Sicherung wiederholt auslösen, wenden Sie sich bitte an ein autorisiertes Servicezentrum.

### ❻ OLED-DISPLAY

Das OLED-Display zeigt die aktuell aktivierte Betriebsart (Hauptanzeige), die Menüpunkte im Auswahl-Menü und den Zahlenwert bzw. Betriebszustand in bestimmten Menüpunkten an. Erfolgt innerhalb von circa zwei Minuten keine Eingabe, wechselt die Anzeige im Display automatisch zur Hauptanzeige. Hinweis zur Hauptanzeige in den Betriebsarten mit externer Steuerung: Sobald das Steuer-Signal unterbrochen wird, beginnen die Zeichen im Display zu blinken, liegt das Steuer-Signal wieder an, stoppt das Blinken. Ausgehend von der Hauptanzeige kann die Anzeige im

Display um 180° gedreht werden, indem Sie kurz auf den Taster UP drücken.

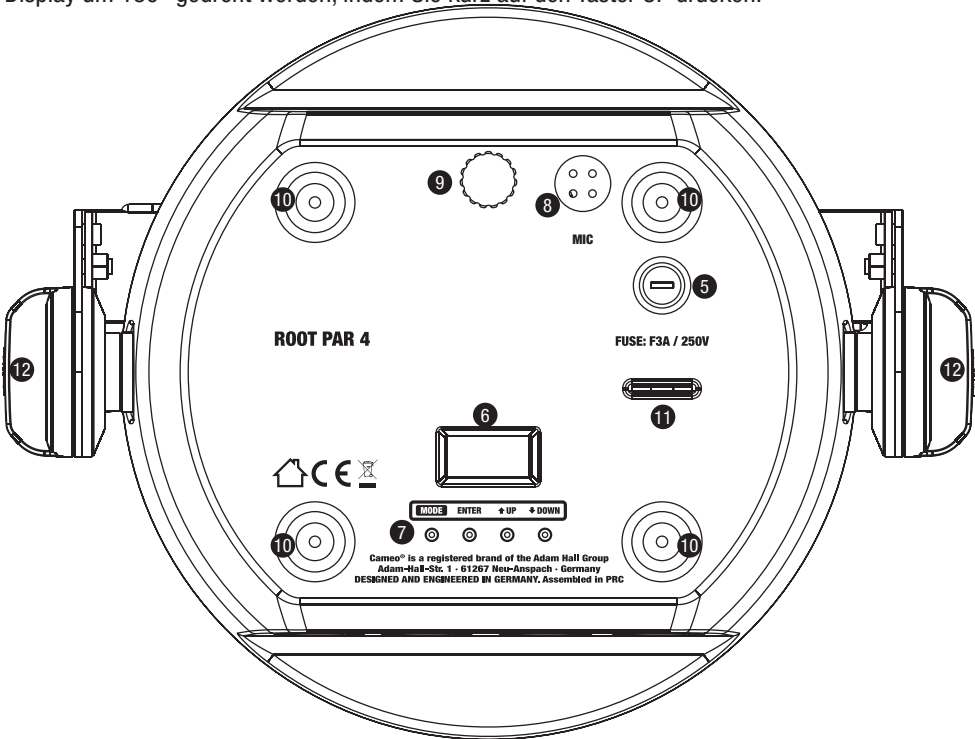

Die Modelle CLROOTPAR4 und CLROOTPAR6 verfügen über identische Anschlüsse, Bedien- und Anzeigeelemente

## 7 BEDIENTASTEN

**MODE** - Durch Drücken auf MODE gelangen Sie in das Auswahlmenü. Durch wiederholtes Drücken gelangen Sie zurück zur Hauptanzeige. Wenn Sie auf MODE drücken, ohne eine Wert- bzw. Statusänderung durch Drücken auf ENTER zu bestätigen, wird der zuvor bestätigte Wert bzw. Status wiederhergestellt.

**ENTER** - Durch Drücken auf ENTER gelangen Sie auf die Menüebene, auf der Wertänderungen vorgenommen werden können und Sie erreichen die Untermenüs mit Hilfe des ENTER-Tasters. Wert- bzw. Statusänderungen bestätigen Sie ebenfalls durch Drücken auf ENTER.

**UP und DOWN** - Auswählen der einzelnen Menüpunkte im Auswahl-Menü (DMX-Adresse, Betriebsart usw.) und in den Untermenüs ermöglichen es, den Wert in einem Menü-Punkt, wie z.B. die DMX-Adresse, wunschgemäß zu verändern.

## 8 MIC

Mikrofon für die Betriebsart Musiksteuerung.

## 9 TILT

Rändelschraube für die Tilt-Funktion bei der Uplight-Anwendung. Für eine dezentere Optik kann der Montage-Doppelbügel demontiert werden.

## 10 GUMMIFÜSSE

Vier GummifüÙe für sicheren Stand.

## 11 SICHERUNGÖSE

Sicherungsöse zum Sichern des Scheinwerfers bei der Traversenmontage.

## 12 GRIFFSCHRAUBEN

Die beiden Griffschrauben dienen der Verstellung und Fixierung des Stand- bzw. Montagebügels.

## ANSCHLUSS FÜR W-DMX™ ANBINDUNG

Der USB-A Anschluss für den optionalen iDMX-Stick befindet sich auf der dem Anschlussfeld gegenüberliegenden Seite des Scheinwerfers.

## BEDIENUNG

### ANMERKUNGEN

- Sobald der Scheinwerfer korrekt am Stromnetz angeschlossen ist, wird während des Startvorgangs nacheinander „Welcome to Cameo“, die Modellbezeichnung und die Softwareversion im Display angezeigt. Nach diesem Vorgang ist der Scheinwerfer betriebsbereit und startet in der Betriebsart, die zuvor aktiviert war.
- Um von den unteren Menüebenen direkt zur Hauptanzeige zu gelangen, halten Sie den Taster MODE für circa 2 Sekunden gedrückt. Die Hauptanzeige wird automatisch aktiviert, wenn innerhalb von circa zwei Minuten keine Eingabe erfolgt. Um in den Untermenüs eine Ebene höher zu gelangen, drücken Sie kurz auf MODE.
- Um direkt zum zuletzt bearbeiteten Menüpunkt zu gelangen, drücken Sie kurz gleichzeitig auf MODE und ENTER.
- Ausgehend von der Hauptanzeige kann die Anzeige im Display um 180° gedreht werden, indem Sie kurz auf den Taster UP drücken.
- Zum schnellen Ändern eines Werts (z.B. DMX Startadresse), halten Sie Taster UP bzw. DOWN gedrückt.

### HAUPTANZEIGE DMX-BETRIEBSART

Im Display wird **DMX Address** und die aktuell eingestellte DMX-Startadresse angezeigt (im Beispiel 001). Falls DMX-Delay aktiviert ist, wird auch die Delay-Gruppe und die Delay-Zeit angezeigt.

|             |      |
|-------------|------|
| DMX Address |      |
| 001         |      |
| Gr 1        | 2.0s |

### HAUPTANZEIGE STAND-ALONE-BETRIEBSART

Im Display wird die aktuell aktivierte Stand-Alone-Betriebsart angezeigt (Mode Auto, Mode Sound, Mode Static, Mode Color Preset, Mode User Color, Mode Loop).



## HAUPTANZEIGE SLAVE-BETRIEB

im Display wird **Mode Slave** angezeigt. Falls die Slave-Einheit einer Slave-Gruppe zugeordnet ist, wird auch die Slave-Gruppe und die in der Master-Einheit in den Stand-Alone-Betriebsarten **Auto** und **Loop** eingestellte Delay-Zeit angezeigt.

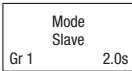

## DMX-STARTADRESSE EINSTELLEN

Durch Drücken auf MODE gelangen Sie in das Hauptmenü. Mit Hilfe der Taster UP und DOWN wählen Sie nun den Menüpunkt **DMX Address** aus und bestätigen mit ENTER. Nun können Sie die DMX-Startadresse wunschgemäß mit Hilfe von UP und DOWN einstellen. Bestätigen Sie die Eingabe mit ENTER und drücken 1x auf MODE, um zur Hauptanzeige zurückzugelangen. Die Hauptanzeige wird automatisch aktiviert, wenn innerhalb von circa zwei Minuten keine Eingabe erfolgt.

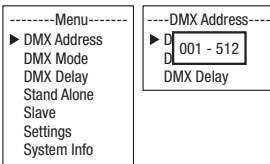

## DMX-BETRIEBSART EINSTELLEN

Durch Drücken auf MODE gelangen Sie in das Hauptmenü. Mit Hilfe der Taster UP und DOWN wählen Sie nun den Menüpunkt **DMX Mode** aus und bestätigen mit ENTER. Wählen Sie wiederum mit Hilfe von UP und DOWN die gewünschte DMX-Betriebsart aus und bestätigen mit ENTER (DMX-Betriebsarten mit DMX-Delay-Kanal sind mit „D“ gekennzeichnet). Drücken Sie 1x auf MODE, um zur Hauptanzeige zurückzugelangen. Die Hauptanzeige wird automatisch aktiviert, wenn innerhalb von circa zwei Minuten keine Eingabe erfolgt. Tabellen mit der Kanalbelegung der verschiedenen DMX-Betriebsarten finden Sie in dieser Anleitung unter DMX STEUERUNG.

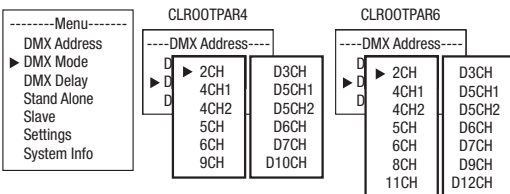

## DMX DELAY

Mit Hilfe der Funktion DMX-Delay kann auf einfache Weise mit einer beliebig großen Anzahl Scheinwerfern des gleichen Modells und Softwarestands ein Lauflichteffekt realisiert werden, der sonst nur mit einem geeigneten DMX-Controller und aufwändiger Programmierung erreicht werden könnte. Dabei werden alle einbezogenen Scheinwerfer auf die gleiche DMX-Betriebsart eingestellt und auf der gleichen DMX-Startadresse angesteuert.

### Manuelles Einstellen des DMX-Delays bei DMX-Betriebsarten ohne DMX-Delay-Kanal:

Ausgehend von der Hauptanzeige gelangen Sie durch Drücken auf MENU in das Hauptmenü. Mit Hilfe der Taster ▲ und ▼ wählen Sie nun den Menüpunkt **DMX Delay** aus und bestätigen mit ENTER. Wählen Sie wiederum mit Hilfe von ▲ und ▼ den gewünschten Untermenüpunkt aus, bestätigen mit ENTER und stellen den entsprechenden Wert nach Wunsch ein. Bestätigen Sie alle Eingaben mit ENTER.

Ordnen Sie die Scheinwerfer nach Wunsch einer von bis zu 47 Gruppen zu (maximale Gruppenanzahl abhängig von der aktivierten DMX-Betriebsart), wobei auch mehrere Scheinwerfer einer Gruppe zugeordnet werden können. Die Gruppennummer ist gleichzeitig der Faktor, mit dem die eingestellte Delay-Zeit multipliziert wird.

Die Delay-Zeit (Verzögerungszeit des DMX-Signals) kann manuell an jedem Scheinwerfer separat mit unterschiedlichen Werten eingestellt werden (0.0s bis 2.0s in 0.1s Schritten).

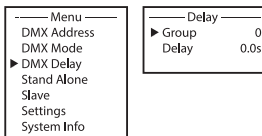

### Setup-Beispiel:

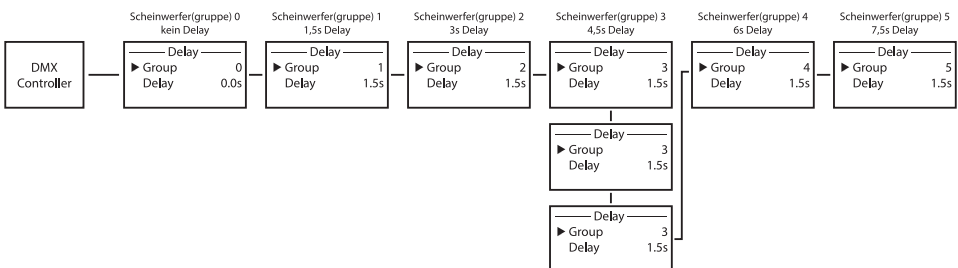

### Einstellen des DMX-Delays bei DMX-Betriebsarten mit DMX-Delay-Kanal:

Ausgehend von der Hauptanzeige gelangen Sie durch Drücken auf MENU in das Hauptmenü. Mit Hilfe der Taster ▲ und ▼ wählen Sie nun den Menüpunkt **DMX Delay** aus und bestätigen 2x mit ENTER.

Ordnen Sie die Scheinwerfer nach Wunsch einer von bis zu 47 Gruppen zu (maximale Gruppenanzahl abhängig von der aktivierten DMX-Betriebsart), wobei auch mehrere Scheinwerfer einer

Gruppe zugeordnet werden können. Die Gruppennummer ist gleichzeitig der Faktor, mit dem die eingestellte Delay-Zeit multipliziert wird. Bestätigen Sie jede Eingabe mit ENTER.

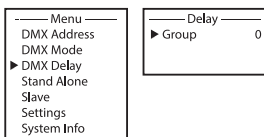

Die Delay-Zeit (Verzögerungszeit des DMX-Signals) wird mit Hilfe eines DMX-Controllers im separaten DMX-Delay-Kanal der entsprechenden DMX-Betriebsart eingestellt (0.0s bis 2.0s in 0.1s Schritten).

Setup-Beispiel:

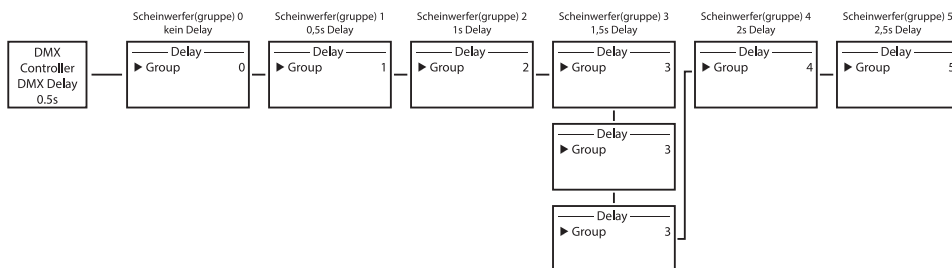

## STAND-ALONE-BETRIEBSART AUTO / SOUND

Die 6 verfügbaren Auto-Programme bestehen jeweils aus fest programmierten Farbwechselfrequenzen, Helligkeit, Laufgeschwindigkeit, Musiksteuerung mit Mikrofonempfindlichkeit und Delay (Signalverzögerung) sind für jedes Programm separat einstellbar.

Ausgehend von der Hauptanzeige gelangen Sie durch Drücken auf MODE in das Hauptmenü. Mit Hilfe der Taster UP und DOWN wählen Sie nun den Menüpunkt **Stand Alone** aus und bestätigen mit ENTER. Wählen Sie wiederum mit Hilfe von UP und DOWN die Stand-Alone-Betriebsart **Auto** aus und bestätigen mit ENTER. Nun bestimmen Sie mit Hilfe von UP und DOWN das gewünschte Programm (Program 1 - Program 6) und bestätigen mit ENTER.

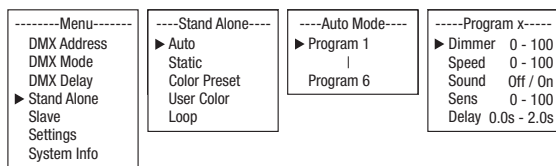

Daraufhin gelangen Sie in das Untermenü zum Einstellen der Untermenüpunkte (siehe Tabelle, Auswahl mit UP und DOWN, bestätigen mit ENTER, Wert bzw. Status ändern mit UP und DOWN, bestätigen mit ENTER). Die Einstellungen werden für jedes Programm separat vorgenommen und

**38** bleiben auch nach einem Neustart des Geräts erhalten.

| STAND-ALONE-BETRIEBSART AUTO / SOUND (PROGRAM 1 - PROGRAM 6) |  |             |                            |
|--|--|-------------|----------------------------|
| Dimmer   | Einstellen der Helligkeit                | 0 - 100     |                            |
| Speed  | Einstellen der Laufgeschwindigkeit       | 0 - 100     |                            |
| Sound  | Musiksteuerung aktivieren / deaktivieren | Off         | Musiksteuerung deaktiviert |
|  |  | On          | Musiksteuerung aktiviert   |
| Sens   | Mikrofonempfindlichkeit einstellen       | 0 - 100     |                            |
| Delay  | Verzögerungszeit für Slave-Gruppen       | 0.0s - 2.0s |                            |

### STAND-ALONE-BETRIEBSART STATIC

Der Stand-Alone Betriebsart Static ermöglicht es, ähnlich wie mit einem DMX-Steuergerät, Dimmer, Stroboskop (Strobe), R, G, B, und W bzw. R, G, B, W, A und UV direkt am Gerät mit Werten von 000 bis 255 einzustellen. Somit kann eine individuelle Szene erstellt werden, ohne einen zusätzlichen DMX-Controller zu benötigen.

Ausgehend von der Hauptanzeige gelangen Sie durch Drücken auf MODE in das Hauptmenü. Mit Hilfe der Taster UP und DOWN wählen Sie nun den Menüpunkt **Stand Alone** aus und bestätigen mit ENTER. Wählen Sie wiederum mit Hilfe von UP und DOWN die Stand-Alone-Betriebsart **Static** aus und bestätigen mit ENTER. Wählen Sie nun mit Hilfe von UP und DOWN den Menüpunkt aus, den Sie bearbeiten möchten und bestätigen mit ENTER. Sie können mit Hilfe von UP und DOWN den gewünschten Wert von 000 bis 255 einstellen. Bestätigen Sie alle Eingaben mit ENTER.

|   |   |  |   |
|---|---|--|---|
| -----Menu-----<br>DMX Address<br>DMX Mode<br>DMX Delay<br>▶ Stand Alone<br>Slave<br>Settings<br>System Info | -----Stand Alone-----<br>Auto<br>▶ Static<br>Color Preset<br>User Color<br>Loop | CLROOTPAR4<br>-----Static Mode-----<br>▶ Dimmer 0 - 255<br>Strobe 0 - 255<br>Red 0 - 255<br>Green 0 - 255<br>Blue 0 - 255<br>White 0 - 255 | CLROOTPAR6<br>-----Static Mode-----<br>▶ Dimmer 0 - 255<br>Strobe 0 - 255<br>Red 0 - 255<br>Green 0 - 255<br>Blue 0 - 255<br>White 0 - 255<br>Amber 0 - 255<br>UV 0 - 255 |
|---|---|--|---|

### STAND-ALONE-BETRIEBSART COLOR PRESET

15 verschiedene Farb-Presets plus Jump und Fade stehen als Preset zur Verfügung, die Helligkeit kann für jedes Preset separat eingestellt werden, ebenso die Laufgeschwindigkeit für Jump und Fade.

Ausgehend von der Hauptanzeige gelangen Sie durch Drücken auf MODE in das Hauptmenü. Mit Hilfe der Taster UP und DOWN wählen Sie nun den Menüpunkt **Stand Alone** aus und bestätigen mit ENTER. Wählen Sie wiederum mit Hilfe von UP und DOWN die Stand-Alone-Betriebsart **Color Preset** aus und bestätigen mit ENTER. Wählen Sie nun mit Hilfe von UP und DOWN die gewünschte Farbe als Preset aus und bestätigen mit ENTER (Off = Blackout, Speed bezieht sich auf Jump und Fade). Sie können mit Hilfe von UP und DOWN die gewünschte Helligkeit von 000 bis 100 einstellen. Bestätigen Sie mit ENTER.

|                |
|----------------|
| -----Menu----- |
| DMX Address    |
| DMX Mode       |
| DMX Delay      |
| ▶ Stand Alone  |
| Slave          |
| Settings       |
| System Info    |

|                     |
|---------------------|
| ----Stand Alone---- |
| Auto                |
| Static              |
| ▶ Color Preset      |
| User Color          |
| Loop                |

|                      |
|----------------------|
| ----Color Preset---- |
| ▶ Off                |
| Red 0 - 100          |
| Amber 0 - 100        |
| Yel Warm 0 - 100     |
| Yellow 0 - 100       |
| Green 0 - 100        |
| Turquoise 0 - 100    |

|                    |
|--------------------|
| Cyan 0 - 100       |
| Blue 0 - 100       |
| Lavender 0 - 100   |
| Mauve 0 - 100      |
| Magenta 0 - 100    |
| Pink 0 - 100       |
| Warm White 0 - 100 |

|                    |
|--------------------|
| ROOTPAR4           |
| White 0 - 100      |
| Cold White 0 - 100 |
| Jump 0 - 100       |
| Fade 0 - 100       |
| Speed 0 - 100      |

|                    |
|--------------------|
| ROOTPAR6           |
| White 0 - 100      |
| Cold White 0 - 100 |
| UV 0 - 100         |
| Jump 0 - 100       |
| Fade 0 - 100       |
| Speed 0 - 100      |

## STAND-ALONE-BETRIEBSART USER COLOR

Die Stand-Alone-Betriebsart User Color ermöglicht es, Gesamthelligkeit, Stroboskop und eine Farbmischung aus R, G, B und W bzw. R, G, B, W, A und UVdirekt im Gerät in vier individuellen Farb-Presets abspeichern zu können.

Ausgehend von der Hauptanzeige gelangen Sie durch Drücken auf MODE in das Hauptmenü. Mit Hilfe der Taster UP und DOWN wählen Sie nun den Menüpunkt **Stand Alone** aus und bestätigen mit ENTER. Wählen Sie wiederum mit Hilfe von UP und DOWN die Stand-Alone-Betriebsart **User Color** aus und bestätigen mit ENTER. Wählen Sie nun mit Hilfe von UP und DOWN das gewünschte Preset (Color 1 - Color 4) aus und bestätigen mit ENTER. Wählen Sie nun mit Hilfe von UP und DOWN den Menüpunkt aus, den Sie bearbeiten möchten und bestätigen mit ENTER. Sie können mit Hilfe von UP und DOWN den gewünschten Wert von 000 bis 255 einstellen. Die Werte beim Stroboskop-Effekt entsprechen dabei den Werten im Kanal 2 der DMX-Tabelle 4 CH Mode 1. Bestätigen Sie alle Eingaben mit ENTER.

|                |
|----------------|
| -----Menu----- |
| DMX Address    |
| DMX Mode       |
| DMX Delay      |
| ▶ Stand Alone  |
| Slave          |
| Settings       |
| System Info    |

|                     |
|---------------------|
| ----Stand Alone---- |
| Auto                |
| Static              |
| Color Preset        |
| ▶ User Color        |
| Loop                |

|                    |
|--------------------|
| ----User Color---- |
| ▶ Color 1          |
|                    |
| Color 4            |

|                   |
|-------------------|
| CLROOTPAR4        |
| -----Color X----- |
| ▶ Dimmer 0 - 255  |
| Strobe 0 - 255    |
| Red 0 - 255       |
| Green 0 - 255     |
| Blue 0 - 255      |
| White 0 - 255     |

|                   |
|-------------------|
| CLROOTPAR6        |
| -----Color X----- |
| ▶ Dimmer 0 - 255  |
| Strobe 0 - 255    |
| Red 0 - 255       |
| Green 0 - 255     |
| Blue 0 - 255      |
| White 0 - 255     |
| Amber 0 - 255     |
| UV 0 - 255        |

## STAND-ALONE-BETRIEBSART LOOP

Die Stand-Alone-Betriebsart Loop ermöglicht es, bis zu vier verschiedene Farbwechselprogramme individuell zu gestalten, abzuspeichern und aufzurufen. Helligkeit, Schrittdauer, Überblendzeit und Delay (Signalverzögerung) sind dabei separat einstellbar.

Ausgehend von der Hauptanzeige gelangen Sie durch Drücken auf MODE in das Hauptmenü. Mit Hilfe der Taster UP und DOWN wählen Sie nun den Menüpunkt **Stand Alone** aus und bestätigen mit ENTER. Wählen Sie wiederum mit Hilfe von UP und DOWN die Stand-Alone-Betriebsart **Loop** aus und bestätigen mit ENTER. Wählen Sie nun mit Hilfe von UP und DOWN den gewünschten Loop aus (Loop 1 - Loop 4) und bestätigen mit ENTER.

|                |
|----------------|
| -----Menu----- |
| DMX Address    |
| DMX Mode       |
| DMX Delay      |
| ▶ Stand Alone  |
| Slave          |
| Settings       |
| System Info    |

|                     |
|---------------------|
| ----Stand Alone---- |
| Auto                |
| Static              |
| Color Preset        |
| User Color          |
| ▶ Loop              |

|                   |
|-------------------|
| ----Loop Mode---- |
| ▶ Loop 1          |
|                   |
| Loop 4            |

|                       |
|-----------------------|
| -----Loop x-----      |
| ▶ Dimmer 0 - 100      |
| Steptime 0.1s - 10.0s |
| Fadetime 0% - 100%    |
| Delay 0.0s - 2.0s     |
| 1.Step Red            |
| 2.Step Green          |
| 3.Step Black          |
| 4.Step -----          |



Daraufhin gelangen Sie in das Untermenü zum Einstellen der Untermenüpunkte (siehe Tabelle, Auswahl mit UP und DOWN, bestätigen mit ENTER, Wert bzw. Status ändern mit UP und DOWN, bestätigen mit ENTER). Die Einstellungen werden für jeden Loop separat vorgenommen und bleiben auch nach einem Neustart des Geräts erhalten.

#### ROOTPAR4

| <b>STAND-ALONE-BETRIEBSART LOOP (Loop 1 – Loop 4)</b> |   |                       |
|---|---|-----------------------|
| Dimmer  | Einstellen der Helligkeit               | 0 – 100               |
| Steptime  | Einstellen der Schrittdauer             | 0.1s – 10.0s          |
| Fadetime  | Einstellen der Überblendzeit in Prozent | 0 % – 100 %           |
| Delay   | Verzögerungszeit für Slave-Gruppen      | 0.0s – 2.0s           |
| 1. Step   | 15 Farben aus Color Preset              | Red - CW (Cold White) |
|   | 4 Farben aus User Color                 | User 1 – User 4       |
|   | Blackout                                | Blackout              |
| 2. Step   | ”                                       | ”                     |
| 3. Step   | 15 Farben aus Color Preset              | Red - CW (Cold White) |
|   | 4 Farben aus User Color                 | User 1 – User 4       |
|   | Blackout                                | Blackout              |
|   | -----                                   | Schritt überspringen  |
| 4. Step   | ”                                       | ”                     |

#### ROOTPAR6

| <b>STAND-ALONE-BETRIEBSART LOOP (Loop 1 – Loop 4)</b> |   |                       |
|---|---|-----------------------|
| Dimmer  | Einstellen der Helligkeit               | 0 – 100               |
| Steptime  | Einstellen der Schrittdauer             | 0.1s – 10.0s          |
| Fadetime  | Einstellen der Überblendzeit in Prozent | 0 % – 100 %           |
| Delay   | Verzögerungszeit für Slave-Gruppen      | 0.0s – 2.0s           |
| 1. Step   | 15 Farben aus Color Preset              | Red - CW (Cold White) |
|   | 4 Farben aus User Color                 | User 1 – User 4       |
|   | UV-Licht                                | UV                    |
|   | Blackout                                | Blackout              |
| 2. Step   | ”                                       | ”                     |

|         |                            |                       |
|---------|----------------------------|-----------------------|
| 3. Step | 15 Farben aus Color Preset | Red - CW (Cold White) |
|         | 4 Farben aus User Color    | User 1 – User 4       |
|         | UV-Licht                   | UV                    |
|         | Blackout                   | Blackout              |
|         | -----                      | Schritt überspringen  |
| 4. Step | ”                          | ”                     |

## SLAVE-BETRIEB

**Standard Slave-Betrieb:** Ausgehend von der Hauptanzeige gelangen Sie durch Drücken auf MODE in das Hauptmenü. Mit Hilfe der Taster UP und DOWN wählen Sie nun den Menüpunkt **Slave** aus, bestätigen mit ENTER, wählen dann die Slave-Gruppe 0 (Slave Group 0) aus und bestätigen wiederum mit ENTER. Verbinden Sie die Slave- und die Master-Einheit (gleiches Modell, gleicher Softwarestand) mit Hilfe eines DMX-Kabels und aktivieren Sie in der Master-Einheit eine der Stand-Alone Betriebsarten (Auto, Static, Color Preset, User Color, Loop). Nun folgt die Slave-Einheit exakt der Master-Einheit.

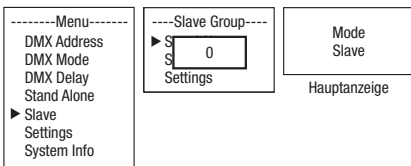

**Erweiterter Slave-Betrieb:** Wenn Sie beim Master / Slave-Betrieb die Steuerung der Slave-Einheiten durch eine der Stand-Alone-Betriebsarten **Auto** oder **Loop** durchführen möchten, kann das Steuersignal in bis zu 15 Stufen (ROOTPAR4: Slave Group 1 – 15, ROOTPAR6: 1 – 13) zeitlich verzögert wiedergegeben werden, die Verzögerung wird im Untermenüpunkt **Delay** in der jeweiligen Stand-Alone-Betriebsart eingestellt, der Verzögerungsfaktor im Slave-Menü des entsprechenden Scheinwerfers. Somit kann auf einfache Weise mit einer beliebigen großen Anzahl Scheinwerfern des gleichen Modells und Softwarestands ein Lauflichteffekt realisiert werden, der sonst nur mit einem geeigneten DMX-Controller und aufwändiger Programmierung erreicht werden könnte.

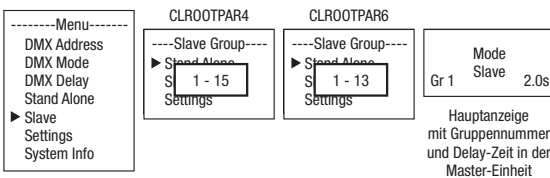

Ordnen Sie die Scheinwerfer nach Wunsch einer von bis zu 15 Gruppen zu (ROOTPAR4: Slave Group 1 – 15, ROOTPAR6: 1 – 13), wobei auch mehrere Scheinwerfer einer Gruppe zugeordnet

werden können. Die Gruppennummer ist gleichzeitig der Faktor, mit dem die in der Master-Einheit eingestellte Delay-Zeit multipliziert wird (siehe Setup-Beispiel).

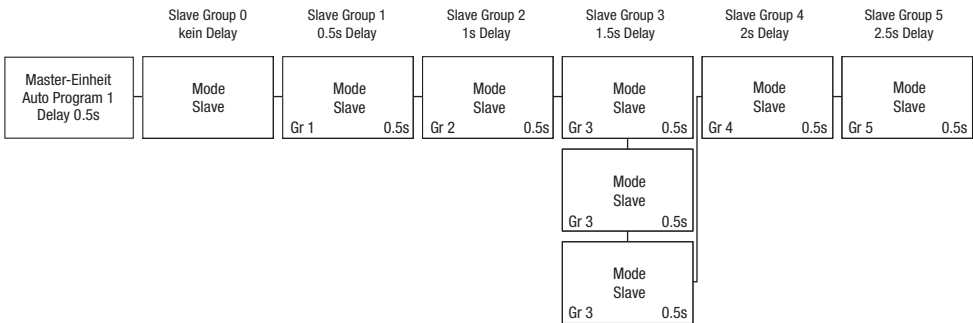

## SYTEMEINSTELLUNGEN (Settings)

Ausgehend von der Hauptanzeige gelangen Sie durch Drücken auf MODE in das Hauptmenü. Mit Hilfe der Bedienfelder UP und DOWN wählen Sie nun den Menüpunkt **Settings** aus und bestätigen mit ENTER.

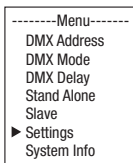

Daraufhin gelangen Sie in das Untermenü zum Einstellen der Untermenüpunkte (siehe Tabelle, Auswahl mit UP und DOWN, bestätigen mit ENTER, Wert bzw. Status ändern mit UP und DOWN, bestätigen mit ENTER).

| Settings  |   |  |        |  |
|-----------|---|--|--------|--|
| Disp Rev  | = | Display-Anzeige drehen                       | No     | Keine Drehung der Display-Anzeige                          |
|           |   |  | Yes    | Drehung der Display-Anzeige um 180° (z.B. Kopfübermontage) |
| Disp Back | = | Display-Beleuchtung                          | Off    | Deaktivierung nach ca. 30 Sekunden Inaktivität             |
|           |   |  | On     | Permanent an   |
| Sig Fail  | = | Betriebszustand bei DMX-Signal-Unterbrechung | Hold   | letzter Befehl wird gehalten                               |
|           |   |  | Black  | aktiviert Blackout   |
|           |   |  | User 1 | User Color 1 wird aktiviert                                |

|                           |   |  |  |  |
|---------------------------|---|--|--|--|
| Sound                     | = | Arbeitsweise der Musiksteuerung einstellen                   | Last                                   | Farbe wird bis zum nächsten Impuls gehalten  |
|                           |   |  | Off                                    | Farbe erlischt nach einem Augenblick, bis zum nächsten Impuls  |
| PWM                       | = | LED PWM Frequenz   | 650Hz,<br>1530Hz,<br>2150Hz,<br>4000Hz | Auswählen der LED PWM Frequenz   |
| Calibration (CLROOT-PAR4) | = | Farbkalibrierung   | Red, Green, Blue, White                | Individuelle Farb-Kalibrierung. Betriebartübergreifende Helligkeitseinstellung der 4 LED-Gruppen RGBW mit Werten von 0 – 255     |
| Calibration (CLROOT-PAR6) | = | Farbkalibrierung   | Red, Green, Blue, White, Amber, UV     | Individuelle Farb-Kalibrierung. Betriebartübergreifende Helligkeitseinstellung der 6 LED-Gruppen RGBWA+UV mit Werten von 0 – 255 |
| IR Remote                 | = | Steuerung durch IR Fernbedienung ermöglichen bzw. abschalten | On                                     | Steuerung durch IR Fernbedienung aktiviert   |
|                           |   |  | Off                                    | Steuerung durch IR Fernbedienung deaktiviert   |
| Reset                     | = | Zurücksetzen der Einstellungen                               | Factory                                | Zurücksetzen auf Werkseinstellungen: Reset durchführen mit ENTER, abrechnen mit MENU   |
|                           |   |  | Preset A                               | Zurücksetzen auf Preset A: Reset durchführen mit ENTER, abrechnen mit MENU   |
|                           |   |  | Preset B                               | Zurücksetzen auf Preset B: Reset durchführen mit ENTER, abrechnen mit MENU   |
|                           |   |  | Preset C                               | Zurücksetzen auf Preset C: Reset durchführen mit ENTER, abrechnen mit MENU   |
| Edit Preset               | = | Sichern aller Systemeinstellungen in 3 individuellen Presets | Preset A                               | Sichern mit ENTER  |
|                           |   |  | Preset B                               | Sichern mit ENTER  |
|                           |   |  | Preset C                               | Sichern mit ENTER  |
| Service                   | = | Nur für Servicezwecke  |  |  |

## SYSTEMINFORMATIONEN (System Info)

Ausgehend von der Hauptanzeige gelangen Sie durch Drücken auf MODE in das Hauptmenü. Mit Hilfe der Taster UP und DOWN wählen Sie nun den Menüpunkt **System Info** aus und bestätigen mit ENTER.

|                |
|----------------|
| -----Menu----- |
| DMX Address    |
| DMX Mode       |
| DMX Delay      |
| Stand Alone    |
| Slave          |
| Settings       |
| ▶ System Info  |

Daraufhin gelangen Sie in das Untermenü zum Aufrufen der Systeminformationen (siehe Tabelle, Auswahl mit UP und DOWN, bestätigen mit ENTER, Status ändern mit UP und DOWN, bestätigen mit ENTER).

| System Info |   |                                   |                |   |
|-------------|---|-----------------------------------|----------------|---|
| Firmware    | = | Anzeige der Geräte-Firmware       | Firmware V1.xx |   |
| Temperature | = | Temperaturanzeige der LED-Einheit | LED            | xxx°C / xxx°F   |
|             |   |                                   | Unit           | °C (= Anzeige in Grad Celsius)                        |
|             |   |                                   |                | °F (= Anzeige in Grad Fahrenheit)                     |
| Op Hours    | = | Betriebszeit-anzeige              | xx:xxh         | Anzeige der Gesamtbetriebszeit in Stunden und Minuten |

## IR FERNBEDIENUNG (optional)

Richten Sie die Infrarot-Fernbedienung in Sichtverbindung direkt auf den auf der Vorderseite des Scheinwerfers verbauten Infrarot-Sensor. Die maximale Reichweite beträgt circa 8 Meter. In der DMX- und der Slave-Betriebsart ist der Sensor des Scheinwerfers deaktiviert. Die Infrarot-Fernbedienung kontrolliert direkt die internen Stand-Alone-Betriebsarten **Auto / Sound, Static** und **Color Preset**.

### BL / ON/OFF (Blackout)

Drücken Sie auf die Taste BL, um alle LEDs abzuschalten (Blackout), unabhängig davon, welche von der Fernbedienung kontrollierten Betriebsart aktiviert ist. Bei nochmaligem Drücken der BL-Taste wird die zuvor ausgewählte Betriebsart wieder aktiviert.

### SP (Speed)

6-stufige Geschwindigkeitseinstellung für die Farbwechselprogramme Color Jumping (Ju), Color Fading (Fa) und Auto Program (Au). Stufe 1 lässt die Farbwechselfolge langsam ablaufen, nochmaliges Drücken aktiviert Stufe 2 mit einer schnelleren Farbwechselfolge, gefolgt von Stufe 3, 4, 5 und 6 wobei Stufe 6 die schnellste Abfolge der Farbwechselfolge bedeutet.

### ☼ (Brightness)

Einstellen der Gesamthelligkeit in 6 Stufen. Die unterschiedlichen Helligkeitsabstufungen können durch mehrmaliges Drücken dieser Taste abgerufen werden (Stufe 1 = Blackout).

### FL (Flash / Stroboskop)

Geschwindigkeitseinstellung für den Stroboskopeffekt in 6 Stufen. Stufe 1 deaktiviert den Stroboskopeffekt, Stufe 2 erzeugt eine langsame Frequenz gefolgt von Stufe 3 bis 5. Stufe 6 erzeugt die schnellste Blitzfrequenz. Der Stroboskopeffekt ist ausschließlich im Farbmischungsmodus RGBW(A+UV) anwendbar.

### R / G / B / W (A und UV nur Modell CLROOTPAR6, CW und WW ohne Funktion)

Mit Hilfe dieser 4 (6) Tasten können individuelle Farbmischungen erstellt werden. Die 6 Helligkeitsstufen werden durch mehrmaliges Drücken der jeweiligen Farbtaste abgerufen, wobei bei Stufe 1 die LEDs abgeschaltet sind. Beispiel: Stellen Sie Rot und Grün auf die jeweilig höchste Stufe und die übrigen LEDs auf die niedrigste, also aus, erhalten Sie als Farbmischung ein helles Gelb.

### Ju (Farbwechsel)

Der Farbwechsel geschieht sprunghaft (Color Jumping). Die Geschwindigkeit, mit der die Farben wechseln, kann mit Hilfe der SP-Taste (Speed) eingestellt werden.



**Fa** (Farbüberblenden)

Farben werden ineinander übergeblendet (Color Fading). Die Geschwindigkeit, mit der die Farben wechseln, kann mit Hilfe der SP-Taste (Speed) eingestellt werden.

**Au** (Automatik-Modus)

Wählen Sie das gewünschte Farbwechselprogramm Auto 1–6 durch wiederholtes Drücken auf die Taste Au aus.

**Su** (musikgesteuerte Farbwechselprogramme)

Wählen Sie eines der 6 musikgesteuerten Programme Sound 1–6 durch wiederholtes Drücken auf die Taste Su aus. Das Mikrofon zur Steuerung befindet sich auf der Rückseite des Scheinwerfers.

**CM** (Farbmakros)

Fünfzehn Farbpresets (bzw. sechzehn bei ROOTPAR6), die mit Hilfe der Tasten CM+ und CM- nacheinander abgerufen werden können.

**Pr+ / Pr-**

Auswählen der Programme im Automatik-Modus (Au) und bei der Musiksteuerung (Su).

## AUFSTELLUNG UND MONTAGE

Dank des komfortablen Doppelbügels kann der Scheinwerfer an einer geeigneten Stelle auf eine ebene Fläche gestellt werden. Die Montage an einer Traverse erfolgt mit Hilfe einer Traversenklemme, die am Montagebügel befestigt wird (A). Geeignete Traversenklemmen sind optional erhältlich. Sorgen Sie für feste Verbindungen und sichern Sie den Scheinwerfer mit einem geeigneten Sicherungsseil an der Sicherungsöse auf der Rückseite des Scheinwerfers.



**GEFAHR:** Überkopfmontage erfordert umfassende Erfahrung, einschließlich der Berechnung der Grenzwerte für die Arbeitslast, des verwendeten Installationsmaterials und der regelmäßigen Sicherheitsüberprüfung aller Installationsmaterialien und Scheinwerfer. Wenn Sie diese Qualifikationen nicht haben, versuchen Sie nicht, eine Installation selbst durchzuführen, sondern nutzen Sie die Hilfe von professionellen Unternehmen. Es besteht die Gefahr, dass sich nicht korrekt montierte und gesicherte Geräte lösen und herabfallen. Dadurch können Personen schwer verletzt oder getötet werden.



Um bei der Verwendung als Uplight eine dezenterer Optik zu erzielen, kann der Montage-Doppelbügel demontiert werden, indem Sie die beiden Griffschrauben (B) lösen.





## PFLEGE, WARTUNG UND REPARATUR

Um die einwandfreie Funktion des Gerätes auf Dauer zu gewährleisten, muss es regelmäßig, mindestens alle 3000 Betriebsstunden oder spätestens nach Ablauf eines Jahres gepflegt und gewartet werden.

### PFLEGE (vom Anwender durchführbar)



**WARNUNG!** Vor jeglichen Pflegemaßnahmen müssen die Spannungsversorgung und sofern möglich sämtliche Geräteverbindungen getrennt werden.



**HINWEIS!** Unsachgemäße Pflege kann zu Beeinträchtigung des Gerätes führen bis hin zur Zerstörung.

1. Gehäuseoberflächen müssen mit einem sauberen, feuchten Tuch gereinigt werden. Dabei ist darauf zu achten, dass keine Feuchtigkeit in das Gerät eindringen kann.
2. Luft Ein- und Austrittsöffnungen müssen regelmäßig von Staub und Schmutz befreit werden. Im Fall des Einsatzes von Druckluft ist darauf zu achten, dass Beschädigungen am Gerät verhindert werden (z.B. müssen Lüfter für diesen Fall blockiert werden, da sie sonst überdrehen könnten).
3. Leitungen und Steckkontakte sind regelmäßig zu reinigen und von Staub und Schmutz zu befreien.
4. Es dürfen generell keine Reinigungsmittel oder Mittel mit schleifender Wirkung zur Pflege verwendet werden, andernfalls ist mit Beeinträchtigung der Oberflächenbeschaffenheit zu rechnen.
5. Geräte sind generell trocken zu lagern und vor Staub und Verschmutzung zu schützen.
6. Um den korrekten und sicheren Betrieb zu gewährleisten, müssen sämtliche zugängliche oder herausnehmbare Linsen und Lichtaustrittsöffnungen regelmäßig gereinigt werden.

### WARTUNG UND REPARATUR (nur durch Fachpersonal)



**GEFAHR!** Im Gerät befinden sich Spannungsführende Bauteile. Auch nach Trennung der Netzverbindung kann noch Restspannung im Gerät vorhanden sein, z.B. durch geladene Kondensatoren.

**HINWEIS!** Im Gerät befinden sich keine für den Anwender zu wartenden Baugruppen.

**HINWEIS!** Wartungs- und Reparaturmaßnahmen dürfen nur von ausreichend qualifiziertem Fachpersonal durchgeführt werden. Im Zweifel wenden Sie sich an eine Fachwerkstatt.

**HINWEIS!** Unsachgemäß ausgeführte Wartungsarbeiten können den Gewährleistungsanspruch beeinträchtigen.

**HINWEIS!** Bei vom Hersteller vorgesehenen Um- oder Nachrüstsets beachten Sie unbedingt die beiliegende Einbauanleitung.

## DMX TECHNIK

### DMX-512

DMX (Digital Multiplex) ist die Bezeichnung für ein universelles Übertragungsprotokoll für die Kommunikation zwischen entsprechenden Geräten und Controllern. Ein DMX-Controller sendet DMX-Daten an das/die angeschlossene(n) DMX-Gerät(e). Die DMX-Datenübertragung erfolgt stets als serieller Datenstrom, der über die an jedem DMX-fähigen Gerät vorhandenen DMX IN- und DMX OUT-Anschlüsse (XLR-Steckverbinder) von einem angeschlossenen Gerät an das nächste weitergeleitet wird, wobei die maximale Anzahl der Geräte 32 nicht überschreiten darf. Das letzte Gerät der Kette ist mit einem Abschlussstecker (Terminator) zu bestücken.



### DMX-VERBINDUNG:

DMX ist die gemeinsame „Sprache“, über die sich die unterschiedlichsten Gerätetypen und Modelle verschiedener Hersteller miteinander verkoppeln und über einen zentralen Controller steuern lassen, sofern sämtliche Geräte und der Controller DMX-kompatibel sind. Für eine optimale Datenübertragung ist es erforderlich, die Verbindungskabel zwischen den einzelnen Geräten so kurz wie möglich zu halten. Die Reihenfolge, in der die Geräte in das DMX-Netzwerk eingebunden sind, hat keinen Einfluss auf die Adressierung. So kann sich das Gerät mit der DMX-Adresse 1 an einer beliebigen Position in der (seriellen) DMX-Kette befinden, am Anfang, am Ende oder irgendwo in der Mitte. Wird einem Gerät die DMX-Adresse 1 zugewiesen, "weiß" der Controller, dass er alle der Adresse 1 zugeordneten Daten an dieses Gerät senden soll, ungeachtet seiner Position im DMX-Verbund.

### SERIELLE VERKOPPLUNG MEHRERER SCHEINWERFER

1. Verbinden Sie den männlichen XLR-Stecker (3-Pol oder 5-Pol) des DMX-Kabels mit dem DMX-Ausgang (weibliche XLR-Buchse) des ersten DMX-Geräts (z.B. DMX-Controller).
2. Verbinden Sie den weibliche XLR-Stecker des an den ersten Scheinwerfer angeschlossenen DMX-Kabels mit dem DMX-Eingang (männliche XLR-Buchse) des nächsten DMX-Geräts. Verbinden Sie den DMX-Ausgang dieses Geräts in der gleichen Weise mit dem DMX-Eingang des nächsten Geräts und so weiter. Bitte beachten Sie, dass DMX-Geräte grundsätzlich seriell verschaltet werden und die Verbindungen nicht ohne aktiven Splitter geteilt werden können. Die maximale Anzahl der DMX-Geräte einer DMX-Kette darf 32 nicht überschreiten.

Eine umfangreiche Auswahl geeigneter DMX-Kabel finden Sie in den Adam Hall Produktlinien 3 STAR, 4 STAR und 5 STAR.

**DMX-KABEL:**

Beachten Sie bei der Anfertigung eigener Kabel unbedingt die Abbildungen auf dieser Seite. Verbinden Sie auf keinen Fall die Abschirmung des Kabels mit dem Massekontakt des Steckers, und achten Sie darauf, dass die Abschirmung nicht mit dem XLR-Steckergehäuse in Kontakt kommt. Hat die Abschirmung Massekontakt, kann dies zu Systemfehlern führen.

**STECKERBELEGUNG:**

DMX-Kabel mit 3-Pol XLR-Steckern:

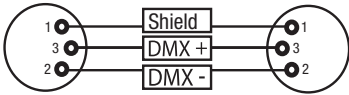

DMX-Kabel mit 5-Pol XLR-Steckern  
(Pin 4 und 5 sind nicht belegt.):

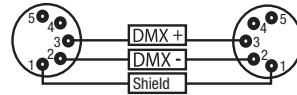
**DMX-ABSCHLUSSTECKER (TERMINATOR):**

Um Systemfehler zu vermeiden, ist das letzte Gerät einer DMX-Kette mit einem Abschlusswiderstand zu bestücken (120 Ohm, 1/4 Watt).

3-Pol XLR-Stecker mit Abschlusswiderstand: K3DMXT3

5-Pol XLR-Stecker mit Abschlusswiderstand: K3DMXT5

**STECKERBELEGUNG:**

3-Pol XLR-Stecker:

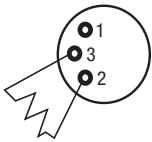

5-Pol XLR-Stecker:

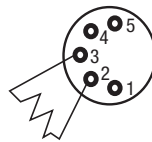
**DMX-ADAPTER:**

Die Kombination von DMX-Geräten mit 3-Pol Anschlüssen und DMX-Geräten mit 5-Pol Anschlüssen in einer DMX-Kette ist mit Hilfe von Adaptern ebenso möglich.

**STECKERBELEGUNG**

DMX-Adapter 5-Pol XLR male auf 3-Pol XLR female:

K3DGF0020

Pin 4 und 5 sind nicht belegt.

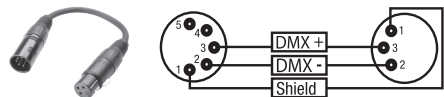
**STECKERBELEGUNG**

DMX-Adapter 3-Pol XLR male auf 5-Pol XLR female:

K3DHM0020

Pin 4 und 5 sind nicht belegt.

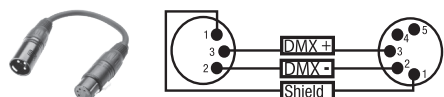

## TECHNISCHE DATEN

| ARTIKEL-NUMMER:                   | CLROOTPAR4(WH)   | CLROOTPAR6(WH)  |
|-----------------------------------|--|---|
| Produktart:                       | LED-Scheinwerfer   | LED-Scheinwerfer  |
| Typ:                              | PAR-Scheinwerfer   | PAR-Scheinwerfer  |
| Farbspektrum:                     | RGBW   | RGBWA-UV  |
| LED Anzahl:                       | 7  | 6   |
| LED Typ:                          | 4W   | 12W   |
| LED PWM Frequenz:                 | 650 Hz, 1530 Hz, 2150 Hz, 4000 Hz (einstellbar)  | 650 Hz, 1530 Hz, 2150 Hz, 4000 Hz (einstellbar)   |
| Abstrahlwinkel (Halbstreuwinkel): | 36,5° (19°)  | 36,0° (20,5°)   |
| DMX-Eingang:                      | 3-Pol männlich   | 3-Pol männlich  |
| DMX-Ausgang:                      | 3-Pol weiblich   | 3-Pol weiblich  |
| DMX Modi:                         | Ohne DMX-Delay-Kanal: 2-Kanal, 4-Kanal 1, 4-Kanal 2, 5-Kanal, 6-Kanal, 9-Kanal<br>Mit DMX-Delay-Kanal: 3-Kanal, 5-Kanal 1, 5-Kanal 2, 6-Kanal, 7-Kanal, 10-Kanal | Ohne DMX-Delay-Kanal: 2-Kanal, 4-Kanal 1, 4-Kanal 2, 5-Kanal, 6-Kanal, 8-Kanal, 11-Kanal<br>Mit DMX-Delay-Kanal: 3-Kanal, 5-Kanal 1, 5-Kanal 2, 6-Kanal, 7-Kanal, 9-Kanal, 12-Kanal |
| DMX Funktionen:                   | Dimmer, Dimmer fein, Stroboskop, Rot, Grün, Blue, Weiß, Farbmarkos, Lauflichtwahl, DMX Delay, Soundempfindlichkeit   | Dimmer, Dimmer fein, Stroboskop, Rot, Grün, Blue, Weiß, Amber, UV, Farbmarkos, Lauflichtwahl, DMX Delay, Soundempfindlichkeit   |
| Steuerung:                        | DMX512, IR Fernbedienung, W-DMX (durch optionalen iDMX-Stick)  | DMX512, IR Fernbedienung, W-DMX (durch optionalen iDMX Stick)   |
| Standalone Funktionen:            | Auto Programme, Sound Programme, Static, Farbpresets, User-Farben, Loopfunktion  | Auto Programme, Sound Programme, Static, Farbpresets, User-Farben, Loopfunktion   |
| Bedienelemente:                   | Mode, Enter, Up, Down  | Mode, Enter, Up, Down   |
| Anzeigeelemente:                  | OLED Display   | OLED Display  |
| Betriebsspannung:                 | 100 – 240 V AC / 50 – 60 Hz  | 100 – 240 V AC / 50 – 60 Hz   |
| Leistungsaufnahme:                | 38W  | 58 W  |
| Beleuchtungsstärke (@ 1m):        | 7850 lx  | 10700 lx  |
| Lichtstrom:                       | 1350 lm  | 1800 lm   |

ENGLISH

DEUTSCH

FRANCAIS

ESPAÑOL

POLSKI

ITALIANO

DMX

| <b>ARTIKEL-<br/>NUMMER:</b>                       | <b>CLROOTPAR4(WH)</b>  | <b>CLROOTPAR6(WH)</b>  |
|---|--|--|
| Stromversorgungsanschluss:                        | INPUT: Blaue Power Twist Buchse<br>OUTPUT: Weiße Power Twist Buchse<br>(Max. 8A)             | INPUT: Blaue Power Twist Buchse<br>OUTPUT: Weiße Power Twist Buchse<br>(Max. 8A)             |
| Elektrische Schutzklasse                          | 1  | 1  |
| Sicherung:  | F3A / 250 V (5 x 20 mm)  | F3A / 250 V (5 x 20 mm)  |
| Umgebungstemperatur<br>(in Betrieb):              | 0°C – 40°C   | 0°C – 40°C   |
| Relative Luftfeuchtigkeit:                        | < 80%, nicht kondensierend   | < 80%, nicht kondensierend   |
| Schutzart   | IP20   | IP20   |
| Gehäusefarbe:                                     | Schwarz (CLROOTPAR4)<br>Weiß (CLROOTPAR4WH)  | schwarz (CLROOTPAR6)<br>weiß (CLROOTPAR6WH)  |
| Gehäusematerial:                                  | ABS Kunststoff   | ABS Kunststoff   |
| Gehäusekühlung:                                   | Konvektionskühlung   | Konvektionskühlung   |
| Abmessungen<br>(B x H x T, ohne<br>Montagebügel): | 195 x 133 x 195 mm   | 195 x 133 x 195 mm   |
| Gewicht (inkl.<br>Montagebügel):                  | 1,75 kg  | 1,975 kg   |
| Weitere Eigenschaften:                            | Netzkabel im Lieferumfang und<br>IR Fernbedienung als optionales<br>Zubehör (CLPFLAT1REMOTE) | Netzkabel im Lieferumfang und<br>IR Fernbedienung als optionales<br>Zubehör (CLPFLAT1REMOTE) |

## ENTSORGUNG



Verpackung:

1. Verpackungen können über die üblichen Entsorgungswege dem Wertstoffkreislauf zugeführt werden.
2. Bitte trennen Sie die Verpackung entsprechend der Entsorgungsgesetze und Wertstoffverordnungen in Ihrem Land.



Gerät:

1. Dieses Gerät unterliegt der europäischen Richtlinie für Elektro- und Elektronik-Altgeräte in der jeweils geltenden aktuellen Fassung. WEEE-Richtlinie Waste Electrical and Electronical Equipment. Altgeräte gehören nicht in den Hausmüll. Das Altgerät muss über einen zugelassenen Entsorgungsbetrieb oder eine kommunale Entsorgungseinrichtung entsorgt werden. Bitte beachten Sie geltende Vorschriften in Ihrem Land!
2. Beachten Sie alle in Ihrem Land geltenden Entsorgungsgesetze.
3. Als Privatkunde erhalten Sie Informationen zu umweltfreundlichen Entsorgungsmöglichkeiten über den Händler, bei dem das Produkt erworben wurde, oder über die entsprechenden regionalen Behörden.

## HERSTELLERERKLÄRUNGEN

### HERSTELLERGARANTIE & HAFTUNGSBESCHRÄNKUNG

Adam Hall GmbH, Adam-Hall-Str. 1, D-61267 Neu Anspach / E-Mail [Info@adamhall.com](mailto:Info@adamhall.com) / +49 (0)6081 / 9419-0.

Unsere aktuellen Garantiebedingungen und Haftungsbeschränkung finden Sie unter: [https://cdn-shop.adamhall.com/media/pdf/Manufacturers-Declarations-CAMEO\\_DE\\_EN\\_ES\\_FR.pdf](https://cdn-shop.adamhall.com/media/pdf/Manufacturers-Declarations-CAMEO_DE_EN_ES_FR.pdf). Im Servicefall wenden Sie sich an Ihren Vertriebspartner.

### CE-KONFORMITÄT

Hiermit erklärt die Adam Hall GmbH, dass dieses Produkt folgenden Richtlinien entspricht (soweit zutreffend):

R&TTE (1999/5/EG) bzw. RED (2014/53/EU) ab Juni 2017

Niederspannungsrichtlinie (2014/35/EU)

EMV-Richtlinie (2014/30/EU)

RoHS (2011/65/EU)

Die vollständige Konformitätserklärung finden Sie unter [www.adamhall.com](http://www.adamhall.com).

Des Weiteren können Sie diese auch unter [info@adamhall.com](mailto:info@adamhall.com) anfragen.

**DRUCKFEHLER UND IRRTÜMER, SOWIE TECHNISCHE ODER SONSTIGE ÄNDERUNGEN SIND VORBEHALTEN!**

## VOUS AVEZ FAIT LE BON CHOIX!

Cet appareil a été développé et fabriqué en appliquant des exigences de qualité très élevées : il garantit des années de fonctionnement sans problème. Veuillez lire attentivement ce Manuel Utilisateur : vous apprendrez rapidement à utiliser votre appareil Cameo Light de façon optimale. Vous trouverez davantage d'informations à propos de Cameo Light sur notre site Web: [WWW.CAMEOLIGHT.COM](http://WWW.CAMEOLIGHT.COM).

## UTILISATION PRÉVUE

Le produit est un appareil de technologie événementielle.

Il a été spécialement conçu pour un usage professionnel dans le domaine de la technologie événementielle et ne convient pas à une utilisation domestique !

Fonctionnement temporaire ! Les équipements événementiels sont généralement conçus pour un fonctionnement temporaire et ne sont pas destinés à un fonctionnement permanent ou à une installation permanente !

De plus, ce produit est uniquement destiné à des utilisateurs qualifiés ayant des connaissances de la technologie événementielle !

Toute utilisation du produit contraire aux spécifications techniques et aux conditions de fonctionnement spécifiées est considérée comme inappropriée !

Nous déclinons toute responsabilité en cas de dommages physiques ou matériels causés par une utilisation incorrecte ! Le produit ne convient pas :

- à l'utilisation par des personnes (y compris des enfants) dont les capacités physiques, sensorielles ou intellectuelles sont réduites ou dont l'expérience et les connaissances sont insuffisantes.
- aux enfants (il doit être interdit aux enfants de jouer avec l'appareil).

## CONSIGNES DE SÉCURITÉ

- Pour éviter tout dommage, veillez à lire attentivement et respecter ces instructions.
- Conservez toutes les informations et instructions en lieu sûr.
- Respectez tous les avertissements. Ne retirez aucune consigne de sécurité ou autre information figurant sur l'appareil.

## TERMES ET SYMBOLES

1. **DANGER** : Le terme **DANGER**, parfois utilisé en combinaison avec un symbole, fait référence à des situations immédiatement dangereuses ou présentant un risque pour la vie ou l'intégrité physique .
2. **AVERTISSEMENT** : Le mot **AVERTISSEMENT**, parfois utilisé en combinaison avec un symbole, fait référence à des situations potentiellement dangereuses ou pouvant présenter un risque pour la vie ou l'intégrité physique .
3. **ATTENTION** : Le mot **ATTENTION**, parfois utilisé en combinaison avec un symbole, fait référence à des situations pouvant entraîner des blessures.

4. **AVIS** : Le mot **AVIS**, parfois utilisé en combinaison avec un symbole, fait référence à des situations pouvant entraîner des dommages matériels et/ou environnementaux.



Ce symbole avertit d'un danger électrique.



Ce symbole avertit d'un danger général.



Ce symbole avertit d'un danger lié à des surfaces chaudes.



Ce symbole avertit d'un danger provenant de rayonnements lumineux intenses.



Ce symbole renvoie à des informations supplémentaires sur le fonctionnement du produit.



**DANGER :**

1. N'ouvre pas l'appareil et ne le modifie pas.
2. Si ton appareil ne fonctionne plus correctement, si des liquides ou des objets ont pénétré à l'intérieur ou si l'appareil a été endommagé de quelque autre manière que ce soit, éteins-le immédiatement et débranche-le de l'alimentation électrique. Seuls des spécialistes autorisés peuvent réparer cet appareil.
3. Le conducteur de terre protégeant les appareils de classe I doit être correctement raccordé. Ne débranche jamais le conducteur de terre de protection. Les appareils de classe II ne sont pas équipés d'un conducteur de terre.
4. Vérifie que les câbles conducteurs de tension ne sont pas pliés et ne présentent aucun autre dégât mécanique.
5. Ne contourne jamais le fusible de l'appareil.



**AVERTISSEMENT :**

1. L'appareil ne doit pas être utilisé s'il présente des signes évidents d'endommagement.
2. L'appareil peut être installé uniquement hors tension.
3. N'utilise pas l'appareil si le cordon d'alimentation est endommagé.
4. Seule une personne qualifiée peut remplacer les cordons d'alimentation raccordés en permanence.



**AVIS :**

1. N'utilise pas l'appareil lorsqu'il vient d'être soumis à de fortes fluctuations de température (p. ex., après le transport). L'humidité et la condensation peuvent avoir endommagé l'appareil. Allume l'appareil uniquement lorsqu'il a atteint la température ambiante.



2. Vérifie que la tension et la fréquence de l'alimentation correspondent aux valeurs spécifiées sur l'appareil. Si l'appareil est équipé d'un sélecteur de tension, ne le branche pas tant qu'il n'a pas été correctement configuré. Utilise uniquement des cordons d'alimentation appropriés.
3. Il ne suffit pas d'appuyer sur l'interrupteur Marche/Arrêt de l'appareil pour couper complètement l'alimentation électrique.
4. Vérifie que le fusible utilisé correspond au type indiqué sur l'appareil.
5. Vérifie que des mesures appropriées ont été prises pour éviter les surtensions (p. ex., la foudre).
6. Respecte le courant de sortie maximal spécifié sur les appareils équipés d'une prise de sortie adaptée. Vérifie que la consommation électrique totale de tous les appareils connectés à l'appareil ne dépasse pas la valeur spécifiée.
7. Remplace les cordons d'alimentation uniquement par des cordons similaires à ceux d'origine. La section ne doit pas être inférieure à la section du cordon d'origine.



**DANGER :**

1. Risque d'étouffement ! Les sacs en plastique et les petites pièces doivent être conservés hors de portée des personnes (y compris les enfants) aux capacités physiques, sensorielles ou intellectuelles réduites.
2. Risque de chute ! Vérifie que l'appareil est correctement installé et ne peut pas tomber. Utilise uniquement des supports ou des fixations appropriés (en particulier pour les installations fixes). Assure-toi que les accessoires sont correctement installés et fixés. Veille à ce que les réglementations de sécurité en vigueur soient respectées.



**AVERTISSEMENT :**

1. N'utilise l'appareil que conformément à l'usage prévu.
2. Utilise l'appareil uniquement avec les accessoires recommandés et fournis par le fabricant.
3. Veille à respecter les réglementations de sécurité en vigueur dans ton pays lors de l'installation de l'appareil.
4. Une fois l'appareil connecté, vérifie tous les chemins de câble pour éviter tout dommage ou accident (p. ex. risques de trébuchement).
5. Respecte les distances minimales spécifiées par rapport aux matériaux présentant une inflammabilité normale. Sauf indication contraire, la distance minimale est de 30 cm.
6. Respecte toujours la distance minimale par rapport à la surface éclairée figurant sur l'appareil.



### ATTENTION !

1. Les composants mobiles tels que les supports de montage ou d'autres composants mobiles peuvent se coincer.
2. Dans le cas de dispositifs dotés de composants motorisés, il existe un risque de blessure occasionnée par le dispositif mobile. Des mouvements brusques du dispositif peuvent entraîner des réactions.
3. La surface du boîtier de l'appareil peut devenir très chaude pendant un fonctionnement normal. Veille à ce qu'aucun contact accidentel avec le boîtier ne puisse se produire. Laisse toujours l'appareil refroidir suffisamment avant le démontage, les travaux de maintenance et la recharge, etc.



### AVIS :

1. N'installe pas et n'utilise pas l'appareil à proximité d'éléments chauffants, d'unités de stockage de chaleur, de poêles ou d'autres sources de chaleur. Veille à ce que l'appareil soit toujours installé de manière à pouvoir refroidir suffisamment et ne pas surchauffer.
2. Ne place aucune source d'inflammation (p. ex. bougies allumées) à proximité de l'appareil.
3. Les fentes d'aération doivent être dégagées et les ventilateurs ne doivent pas être bloqués.
4. Utilise l'emballage d'origine ou l'emballage fourni par le fabricant pour le transport.
5. Évite de secouer l'appareil ou de le heurter.
6. Respecte l'indice IP ainsi que les conditions ambiantes telles que la température et l'humidité spécifiées.
7. Les dispositifs peuvent faire l'objet d'un développement continu. Si les informations sur les conditions de fonctionnement, la sortie ou d'autres caractéristiques de l'appareil diffèrent entre le manuel d'utilisation et l'étiquette de l'appareil, les informations apposées sur l'appareil prévalent toujours.
8. L'appareil ne convient pas aux zones climatiques tropicales et n'est pas adapté à une utilisation à plus de 2 000 m au-dessus du niveau de la mer.
9. L'appareil ne doit pas être utilisé dans un environnement marin.



### ATTENTION ! INFORMATIONS IMPORTANTES SUR LES PRODUITS D'ÉCLAIRAGE !

1. Ne regarde jamais directement (même brièvement) la source lumineuse.
2. Ne regarde jamais la source lumineuse avec des appareils optiques (p. ex., une loupe).



3. Les effets stroboscopiques peuvent déclencher des crises d'épilepsie chez les sujets sensibles.



4. Une source lumineuse est intégrée de manière fixe à ce luminaire et ne peut pas être remplacée par l'utilisateur. Adresse-toi à ton revendeur en cas de défaillance du système.



## INFORMATIONS SUR LES APPAREILS PORTABLES D'EXTÉRIEUR

1. Fonctionnement temporaire ! L'équipement événementiel est conçu en général uniquement pour un fonctionnement temporaire.
2. Un fonctionnement continu ou une fixation structurelle permanente, particulièrement en extérieur, peut avoir un impact négatif sur le fonctionnement, ainsi que sur les surfaces et les joints, et peut accélérer la fatigue du matériau.

## INTRODUCTION

### PROJECTEUR PAR RGBW 7 X 4 W

CLROOTPAR4 (boîtier noir)

CLROOTPAR4WH (boîtier blanc)

### PROJECTEUR PAR RGBWA+UV 6 X 12 W

CLROOTPAR6 (boîtier noir)

CLROOTPAR6WH (boîtier blanc)

## FONCTIONS DE PILOTAGE

### CLROOTPAR4

Modes de fonctionnement DMX sans canal de décalage DMX : Pilotage DMX sur 2 canaux, 4 canaux 1, 4 canaux 2, 5 canaux, 6 canaux et 9 canaux

Modes de fonctionnement DMX avec canal de décalage DMX : Pilotage DMX sur 3 canaux, 5 canaux 1, 5 canaux 2, 6 canaux, 7 canaux et 10 canaux

### CLROOTPAR6

Modes de fonctionnement DMX sans canal de décalage DMX : Pilotage DMX sur 2 canaux, 4 canaux 1, 4 canaux 2, 5 canaux, 6 canaux, 8 canaux et 11 canaux

Modes de fonctionnement DMX avec canal de décalage DMX : Pilotage DMX sur 3 canaux, 5 canaux 1, 5 canaux 2, 6 canaux, 7 canaux, 9 canaux et 12 canaux

Mode Master/Slave

Fonctions Stand Alone (modes autonomes)

Pilotable par télécommande infrarouge (télécommande disponible en option)

Connexion W-DMX via le stick iDMX disponible en option

## CARACTÉRISTIQUES

Connecteurs DMX 3 broches. Raccordements secteur Power Twist IN et OUT. Écran OLED Fréquence du signal PWM réglable. Connecteur pour stick iDMX. Refroidissement par convection. Vis d'inclinaison. Double étrier de montage inclus. Tension de fonctionnement : 100-240 V CA.

**CLROOTPAR4**

7 LED RGBW 4 W. Puissance absorbée : 38 W

**CLROOTPAR6**

6 LED RGBWA+UV de 12 W Puissance absorbée : 58 W

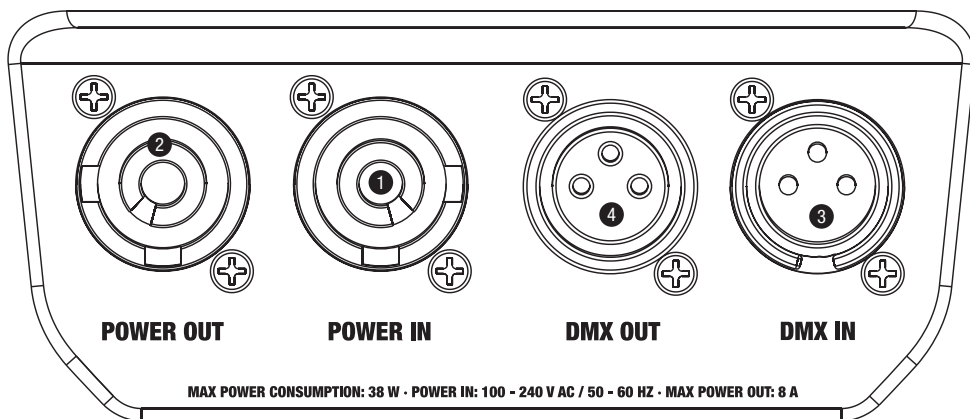
**RACCORDEMENTS, ÉLÉMENTS DE COMMANDE ET D’AFFICHAGE**

Les modèles CLROOTPAR4 et CLROOTPAR6 disposent des mêmes raccordements, éléments de commande et d’affichage

**❶ POWER IN (ENTRÉE D’ALIMENTATION)**

Embase entrée secteur bleue Power Twist. Tension de fonctionnement : 100 - 240 V CA / 50 - 60 Hz. Un câble réseau approprié avec connecteur Power Twist est fourni.

**❷ POWER OUT (SORTIE D’ALIMENTATION)**

Embase secteur blanche Power Twist pour l’alimentation en tension d’autres projecteurs CAMEO (max. 8A).

**❸ DMX IN (ENTRÉE DMX)**

Connecteur XLR mâle à 3 broches pour le raccordement d’un contrôleur DMX (par ex. console DMX).

**❹ DMX OUT (SORTIE DMX)**

Connecteur XLR femelle à 3 broches pour le renvoi du signal de commande DMX.

**❺ FUSE (FUSIBLE)**

Porte-fusible pour fusibles à courant faible de 5 x 20 mm. REMARQUE IMPORTANTE : Remplacer le fusible exclusivement par un fusible de même type et de même valeur. Si le fusible saute de façon récurrente, contacter un centre de réparation agréé.

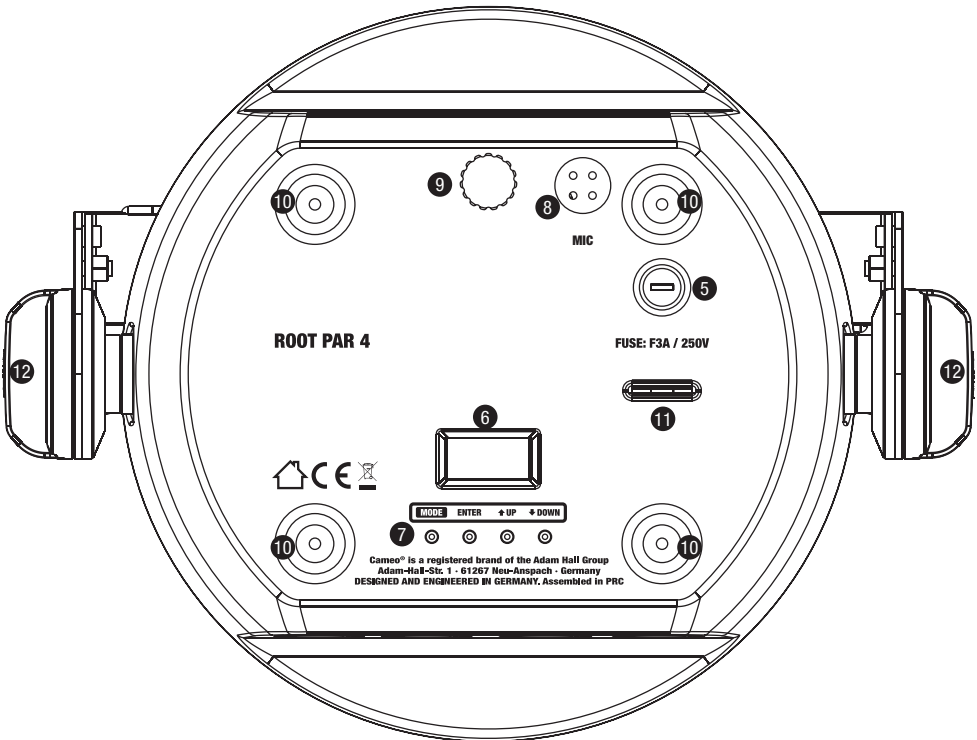

Die Modelle CLROOTPAR4 und CLROOTPAR6 verfügen über identische Anschlüsse, Bedien- und Anzeigeelemente

## 6 ÉCRAN OLED

L'écran OLED affiche le mode de fonctionnement actuellement activé (écran principal), les options du menu de sélection et la valeur numérique ou l'état de fonctionnement dans certaines options de menu. Au bout d'environ 2 minutes d'inactivité, l'écran principal s'affiche automatiquement. Remarque concernant l'affichage principal dans les modes de fonctionnement avec pilotage externe : Si le signal de pilotage est interrompu, les caractères à l'écran se mettent à clignoter, puis cessent de clignoter dès que le signal de pilotage est de nouveau reçu. A partir de l'écran principal, Il est possible de faire pivoter l'affichage de 180° en appuyant brièvement sur la touche UP.

## 7 TOUCHES DE COMMANDE

**MODE** - Appuyer sur MODE pour accéder au menu de sélection. Appuyer plusieurs fois sur la touche pour revenir à l'écran principal. En cas d'actionnement de la touche MODE sans avoir confirmé les modifications apportées aux valeurs ou à l'état par une pression sur la touche ENTER, la valeur ou l'état précédemment confirmé est rétabli.

**ENTER** - Appuyer sur ENTER pour accéder au niveau de menu permettant de modifier des valeurs. La touche de commande ENTER permet également d'atteindre les sous-menus. Appuyer également sur ENTER pour confirmer les modifications apportées.

**UP et DOWN** - Touches utilisées pour sélectionner les différentes options du menu de sélection

(adresse de départ DMX, mode de fonctionnement, etc.) et des sous-menus. Permettent de modifier la valeur d'une option de menu (par ex. adresse de départ DMX) selon les besoins.

### 8 MIC

Microphone intégré utilisé pour le pilotage par la musique.

### 9 TILT (INCLINAISON)

Vis moletée pour la fonction d'inclinaison en cas d'utilisation Uplight. Pour un look plus discret, le double étrier de montage peut être démonté.

### 10 PIEDS EN CAOUTCHOUC

Quatre pieds en caoutchouc pour une bonne stabilité.

### 11 ŒILLET DE SÉCURITÉ

Œillet de sécurité pour sécuriser le projecteur lors du montage sur traverse.

### 12 VIS-POIGNÉES

Les deux vis-poignées servent à ajuster et à fixer le support ou l'étrier de montage.

### CONNECTEUR POUR LA LIAISON W-DMX™

Le connecteur USB-A pour le stick iDMX en option est situé sur le côté du projecteur opposé au panneau de raccordement.

## UTILISATION

### REMARQUES

- Dès que le projecteur est correctement raccordé à l'alimentation secteur, un message de bienvenue (« Welcome to Cameo »), la désignation du modèle et la version du logiciel s'affichent successivement à l'écran pendant la phase de démarrage. À l'issue de cette phase, le projecteur est opérationnel et passe au mode précédemment activé.
- Pour accéder directement à l'écran principal à partir des niveaux inférieurs du menu, appuyez sur la touche MODE et maintenez-la enfoncée pendant environ 2 secondes. Si aucune saisie n'est effectuée dans les deux minutes environ, l'affichage retourne à l'écran principal. Appuyer brièvement sur la touche MODE pour remonter d'un niveau dans les sous-menus.
- Pour accéder directement à l'option de menu éditée en dernier, appuyer brièvement et simultanément sur MODE et ENTER.
- Depuis l'écran principal, Il est possible de faire pivoter l'affichage de 180° en appuyant brièvement sur la touche UP.
- Pour modifier rapidement une valeur (par exemple l'adresse de départ DMX), maintenir la touche UP ou DOWN enfoncée.

## ÉCRAN PRINCIPAL DU MODE DE FONCTIONNEMENT DMX

L'écran affiche l'**adresse DMX** et l'adresse DMX de départ actuellement réglée (001 dans l'exemple). Si la fonction de décalage DMX est activée, le groupe de décalage et la durée de décalage s'affichent également.

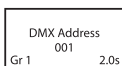

## ÉCRAN PRINCIPAL DU MODE DE FONCTIONNEMENT STAND ALONE (Autonome)

L'écran affiche le mode de fonctionnement autonome actuellement activé (Mode Auto, Mode Sound, Mode Static, Mode Color Preset, Mode User Color, Mode Loop).



## ÉCRAN PRINCIPAL DU MODE SLAVE (Esclave)

L'écran affiche **Mode Slave**. Si l'unité esclave est affectée à un groupe esclave, le groupe esclave et la durée de délai réglée dans l'unité maître dans les modes autonomes **Auto** et **Loop** sont également affichés.

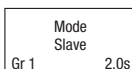

## RÉGLAGE DE L'ADRESSE DE DÉPART DMX

Appuyer sur MODE pour accéder au menu principal. A l'aide des touches UP et DOWN, sélectionnez le point de menu **DMX Address** et confirmez avec ENTER. Vous pouvez maintenant, à l'aide des touches UP et DOWN, configurer l'adresse de départ DMX selon vos besoins. Confirmez la saisie en appuyant sur ENTER et appuyez 1 fois sur la touche MODE pour revenir à l'écran principal. Si aucune saisie n'est effectuée dans les 2 minutes environ, l'affichage retourne à l'écran principal.

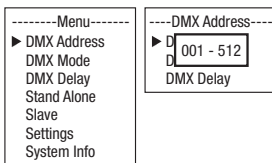

## RÉGLAGE DU MODE DE FONCTIONNEMENT DMX

Appuyer sur MODE pour accéder au menu principal. A l'aide des touches UP et DOWN, sélectionnez l'option de menu **DMX Mode** et confirmez avec ENTER. Utilisez de nouveau les touches UP et

DOWN pour sélectionner le mode de fonctionnement DMX de votre choix et appuyez sur ENTER pour confirmer (Les modes de fonctionnement DMX avec canal de décalage DMX sont indiqués par un « D »). Appuyer 1 fois sur la touche MODE pour revenir à l'écran principal. Si aucune saisie n'est effectuée dans les 2 minutes environ, l'affichage retourne à l'écran principal. Les tableaux d'affectation des canaux correspondant aux différents modes DMX figurent dans la section PILOTAGE EN MODE DMX de ce manuel.

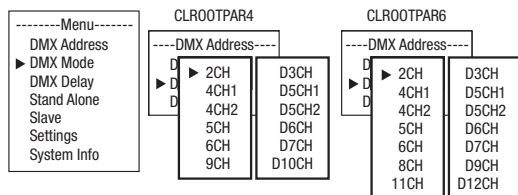

## DMX DELAY (DÉCALAGE DMX)

Grâce à la fonction de décalage DMX, il est possible de créer facilement un effet de chenillard avec un nombre élevé de projecteurs du même modèle et de la même version logicielle, ce qui nécessite habituellement un contrôleur DMX spécifique et une programmation complexe. Tous les projecteurs inclus sont réglés sur le même mode DMX et contrôlés avec la même adresse DMX de départ.

### Réglage manuel du décalage DMX dans les modes DMX sans canal de décalage DMX :

À partir de l'écran principal, appuyez sur MENU pour accéder au menu principal. À l'aide des touches ▲ et ▼, sélectionner l'option de menu **DMX Delay**, puis appuyer sur ENTER pour confirmer. Sélectionner l'option de sous-menu souhaitée de nouveau à l'aide des touches ▲ et ▼, appuyer sur ENTER pour confirmer et régler la valeur souhaitée. Appuyez sur ENTER pour confirmer les saisies.

Assigner les projecteurs au choix à l'un des 47 groupes (le nombre maximum de groupes dépend du mode de fonctionnement DMX activé), sachant que plusieurs projecteurs peuvent aussi être assignés à un même groupe. Le numéro de groupe est également le facteur par lequel la durée de décalage réglée est multipliée.

La durée de décalage (temporisation du signal DMX) peut être réglée manuellement sur chaque projecteur avec des valeurs différentes (0,0 à 2,0 s par paliers de 0,1 s).

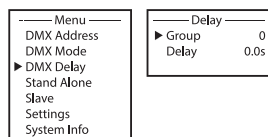



Exemple de configuration :

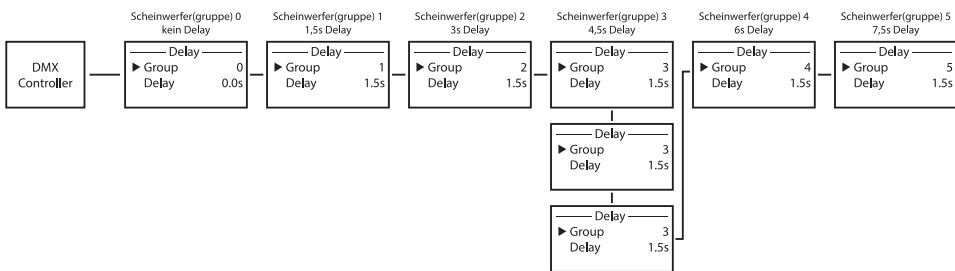

### Réglage du décalage DMX dans les modes DMX avec canal de décalage DMX:

À partir de l'écran principal, appuyez sur MENU pour accéder au menu principal. À l'aide des touches ▲ et ▼, sélectionner l'option de menu **DMX Delay**, puis appuyer deux fois sur ENTER pour confirmer.

Assigner les projecteurs au choix à l'un des 47 groupes (le nombre maximum de groupes dépend du mode de fonctionnement DMX activé), sachant que plusieurs projecteurs peuvent aussi être assignés à un même groupe. Le numéro de groupe est également le facteur par lequel la durée de décalage réglée est multipliée. Appuyez sur ENTER pour confirmer chaque saisie.

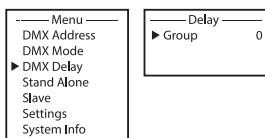

La durée de décalage (temporisation du signal DMX) est réglée sur le mode DMX correspondant à l'aide d'un contrôleur DMX dans le canal de décalage DMX séparé (0,0 à 2,0 s par paliers de 0,1 s).

Exemple de configuration :

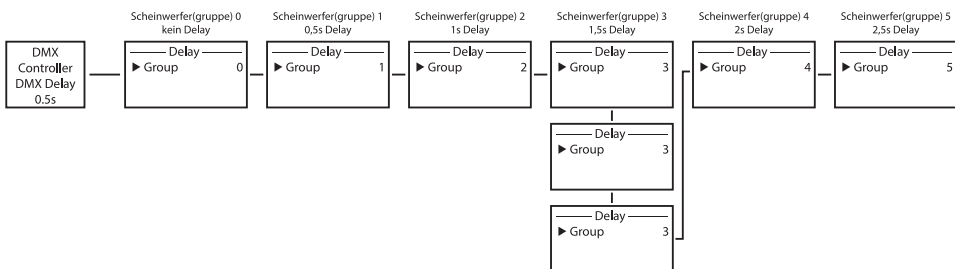

## MODE DE FONCTIONNEMENT STAND ALONE AUTO / SOUND

Les 6 programmes automatiques disponibles se composent chacun de séquences de changement de couleur programmées en permanence. La luminosité, la vitesse de défilement, le pilotage par la musique avec sensibilité du microphone et le décalage (retard du signal) peuvent être réglés séparément pour chaque programme.

À partir de l'écran principal, appuyer sur MODE pour accéder au menu principal. Sélectionner ensuite l'option de menu **Stand Alone** à l'aide des touches UP et DOWN et appuyer sur ENTER pour confirmer. Sélectionner à nouveau le mode Stand Alone **Auto** à l'aide des touches UP et DOWN et appuyer sur ENTER pour confirmer. Utiliser maintenant les touches HAUT et BAS pour sélectionner le programme souhaité (Programme 1 - Programme 6) et appuyer sur ENTER pour confirmer.

|   |   |  |   |
|---|---|--|---|
| -----Menu-----<br>DMX Address<br>DMX Mode<br>DMX Delay<br>▶ Stand Alone<br>Slave<br>Settings<br>System Info | ----Stand Alone----<br>▶ Auto<br>Static<br>Color Preset<br>User Color<br>Loop | ----Auto Mode----<br>▶ Program 1<br> <br>Program 6 | -----Program x-----<br>▶ Dimmer 0 - 100<br>Speed 0 - 100<br>Sound Off / On<br>Sens 0 - 100<br>Delay 0.0s - 2.0s |
|---|---|--|---|

Vous accédez alors au sous-menu permettant de régler les options de sous-menu (voir tableau, sélectionner avec UP et DOWN, confirmer avec ENTER, modifier la valeur ou l'état avec UP et DOWN, confirmer avec ENTER). Les réglages sont effectués séparément pour chaque programme et sont conservés même après le redémarrage de l'appareil.

| MODE DE FONCTIONNEMENT STAND-ALONE AUTO / SOUND (PROGRAMMES 1 À 6) |   |               |                                   |
|--|---|---------------|-----------------------------------|
| Dimmer   | Réglage de la luminosité                        | 0 - 100       |                                   |
| Speed  | Réglage de la vitesse de défilement             | 0 - 100       |                                   |
| Sound  | Activer / désactiver la pilotage par la musique | Off           | Pilotage par la musique désactivé |
|  |   | On            | Pilotage par la musique activé    |
| Sens   | Réglage de la sensibilité du microphone         | 0 - 100       |                                   |
| Delay  | Durée de décalage pour les groupes esclaves     | 0,0 s - 2,0 s |                                   |

## MODE DE FONCTIONNEMENT STAND-ALONE STATIC

De façon similaire à un dispositif de commande DMX, le mode de fonctionnement Stand-Alone Static permet de régler les fonctions Dimmer, stroboscope (Strobe) et R, G, B, et W ou R, G, B, W, A et UV directement sur l'appareil, avec des valeurs comprises entre 000 et 255. Il est ainsi possible de créer une scène personnalisée sans recourir à un contrôleur DMX supplémentaire.

À partir de l'écran principal, appuyer sur MODE pour accéder au menu principal. Sélectionnez ensuite l'option de menu **Stand Alone** à l'aide des touches UP et DOWN et appuyez sur ENTER pour confirmer. Sélectionnez à nouveau le mode Stand Alone- **Static** avec les touches UP et DOWN

et confirmez avec ENTER. Utiliser ensuite les touches UP et DOWN pour sélectionner l'option de menu à modifier et appuyer sur ENTER pour confirmer. Vous pouvez régler la valeur voulue à l'aide des touches UP et DOWN (entre 000 et 255). Pour valider, appuyer sur la touche ENTER.

|   |   |  |   |
|---|---|--|---|
| -----Menu-----<br>DMX Address<br>DMX Mode<br>DMX Delay<br>▶ Stand Alone<br>Slave<br>Settings<br>System Info | ----Stand Alone----<br>Auto<br>▶ Static<br>Color Preset<br>User Color<br>Loop | CLROOTPAR4<br>----Static Mode----<br>▶ Dimmer 0 - 255<br>Strobe 0 - 255<br>Red 0 - 255<br>Green 0 - 255<br>Blue 0 - 255<br>White 0 - 255 | CLROOTPAR6<br>----Static Mode----<br>▶ Dimmer 0 - 255<br>Strobe 0 - 255<br>Red 0 - 255<br>Green 0 - 255<br>Blue 0 - 255<br>White 0 - 255<br>Amber 0 - 255<br>UV 0 - 255 |
|---|---|--|---|

## MODE DE FONCTIONNEMENT STAND-ALONE COLOR PRESET

15 présélections de couleurs différentes plus Jump et Fade sont disponibles comme Presets, la luminosité peut être réglée séparément pour chaque Preset, ainsi que la vitesse de défilement pour Jump et Fade.

À partir de l'écran principal, appuyer sur MODE pour accéder au menu principal. Sélectionnez ensuite l'option de menu **Stand Alone** à l'aide des touches UP et DOWN et appuyez sur ENTER pour confirmer. Sélectionnez à nouveau le mode Stand Alone **Color Preset** avec les touches UP et DOWN et confirmez avec ENTER. Utiliser ensuite les touches UP et DOWN pour choisir la couleur souhaitée comme Preset et confirmer en appuyant sur ENTER (Off = Blackout, Speed fait référence à Jump et Fade). Vous pouvez régler la luminosité souhaitée entre 000 et 100 à l'aide des touches UP et DOWN. Appuyez sur ENTER pour confirmer.

|   |   |   |  |  |
|---|---|---|--|--|
| -----Menu-----<br>DMX Address<br>DMX Mode<br>DMX Delay<br>▶ Stand Alone<br>Slave<br>Settings<br>System Info | ----Stand Alone----<br>Auto<br>Static<br>▶ Color Preset<br>User Color<br>Loop | ----Color Preset----<br>▶ Off 0 - 100<br>Red 0 - 100<br>Amber 0 - 100<br>Yel Warm 0 - 100<br>Yellow 0 - 100<br>Green 0 - 100<br>Turquoise 0 - 100 | ROOTPAR4<br>White 0 - 100<br>Blue 0 - 100<br>Cold White 0 - 100<br>Jump 0 - 100<br>Fade 0 - 100<br>Speed 0 - 100 | ROOTPAR6<br>White 0 - 100<br>Cold White 0 - 100<br>UV 0 - 100<br>Jump 0 - 100<br>Fade 0 - 100<br>Speed 0 - 100 |
|---|---|---|--|--|

## MODE DE FONCTIONNEMENT STAND-ALONE USER COLOR

Le mode de Stand Alone User Color permet de sauvegarder directement dans l'appareil la luminosité générale, le stroboscope et un mélange de couleurs R, G, B et W ou R, G, B, W, A et UV dans quatre Presets de couleur personnalisés.

À partir de l'écran principal, appuyer sur MODE pour accéder au menu principal. Sélectionnez ensuite l'option de menu **Stand Alone** à l'aide des touches UP et DOWN et appuyez sur ENTER pour confirmer. Utilisez de nouveau les touches UP et DOWN pour sélectionner le mode de fonctionnement Stand-Along **User Color** et appuyez sur ENTER pour confirmer. Utilisez maintenant les touches UP et DOWN pour sélectionner le Preset souhaité (Color 1 - Color 4) et appuyer sur ENTER pour confirmer. Utilisez ensuite les touches UP et DOWN pour sélectionner l'option de menu à modifier et appuyer sur ENTER pour confirmer. Vous pouvez régler la valeur voulue à l'aide des touches UP et DOWN (entre 000 et 255). Les valeurs de l'effet stroboscopique correspondent aux valeurs du Canal 2 de la table DMX en Mode 1 4 CH. Pour valider, appuyer sur la touche ENTER.

```

-----Menu-----
DMX Address
DMX Mode
DMX Delay
▶ Stand Alone
Slave
Settings
System Info
  
```

```

-----Stand Alone-----
Auto
Static
Color Preset
▶ User Color
Loop
  
```

```

-----User Color-----
▶ Color 1
|
Color 4
  
```

```

CLROOTPAR4
-----Color x-----
▶ Dimmer 0 - 255
Strobe 0 - 255
Red 0 - 255
Green 0 - 255
Blue 0 - 255
White 0 - 255
  
```

```

CLROOTPAR6
-----Color x-----
▶ Dimmer 0 - 255
Strobe 0 - 255
Red 0 - 255
Green 0 - 255
Blue 0 - 255
White 0 - 255
Amber 0 - 255
UV 0 - 255
  
```

## MODE DE FONCTIONNEMENT STANDALONE LOOP

Le mode de fonctionnement Stand-Alone Loop permet de concevoir, d'enregistrer et d'appeler individuellement jusqu'à quatre programmes différents de changement de couleurs. La luminosité, la durée des pas, la durée de fondu et le décalage (retard du signal) sont réglables séparément.

À partir de l'écran principal, appuyer sur MODE pour accéder au menu principal. Sélectionnez ensuite l'option de menu Stand Alone à l'aide des touches UP et DOWN et appuyez sur ENTER pour confirmer. Utilisez de nouveau les touches UP et DOWN pour sélectionner le mode de fonctionnement Stand-Alone Loop et appuyez sur ENTER pour confirmer. Utilisez ensuite les touches UP et DOWN pour sélectionner la Loop souhaitée (Loop 1 - Loop 4) et appuyez sur ENTER pour confirmer.

```

-----Menu-----
DMX Address
DMX Mode
DMX Delay
▶ Stand Alone
Slave
Settings
System Info
  
```

```

-----Stand Alone-----
Auto
Static
Color Preset
User Color
▶ Loop
  
```

```

-----Loop Mode-----
▶ Loop 1
|
Loop 4
  
```

```

-----Loop x-----
▶ Dimmer 0 - 100
Steptime 0.1s - 10.0s
Fadetime 0% - 100%
Delay 0.0s - 2.0s
1.Step Red
2.Step Green
3.Step Black
4.Step -----
  
```

Vous accédez alors au sous-menu permettant de régler les options de sous-menu (voir tableau, sélectionner avec UP et DOWN, confirmer avec ENTER, modifier la valeur ou l'état avec UP et DOWN, confirmer avec ENTER). Les réglages sont effectués séparément pour chaque Loop et sont conservés même après le redémarrage de l'appareil.

## ROOTPAR4

| MODE DE FONCTIONNEMENT STAND-ALONE LOOP (Loop 1 - Loop 4) |   |                       |
|---|---|-----------------------|
| Dimmer  | Réglage de la luminosité                    | 0 - 100               |
| Steptime  | Réglage de la durée du pas                  | 0,1 s - 10,0 s        |
| Fadetime  | Réglage de la durée de fondu en pourcentage | 0 % - 100 %           |
| Delay   | Durée de décalage pour les groupes esclaves | 0,0 s - 2,0 s         |
| 1er Pas   | 15 couleurs de Color Preset                 | Red - CW (Cold White) |
|   | 4 couleurs de User Color                    | User 1 - User 4       |
|   | Blackout                                    | Blackout              |

|          |                             |                       |
|----------|-----------------------------|-----------------------|
| 2ème Pas | ”                           | ”                     |
| 3ème Pas | 15 couleurs de Color Preset | Red - CW (Cold White) |
|          | 4 couleurs de User Color    | User 1 - User 4       |
|          | Blackout                    | Blackout              |
|          | -----                       | Passer l'étape        |
| 4ème Pas | ”                           | ”                     |

## ROOTPAR6

| MODE DE FONCTIONNEMENT STAND-ALONE LOOP (Loop 1 - Loop 4) |   |                       |
|---|---|-----------------------|
| Dimmer  | Réglage de la luminosité                    | 0 - 100               |
| Steptime  | Réglage de la durée du pas                  | 0,1 s - 10,0 s        |
| Fadetime  | Réglage de la durée de fondu en pourcentage | 0 % - 100 %           |
| Delay   | Durée de décalage pour les groupes esclaves | 0,0 s - 2,0 s         |
| 1er Pas   | 15 couleurs de Color Preset                 | Red - CW (Cold White) |
|   | 4 couleurs de User Color                    | User 1 - User 4       |
|   | Lumière UV                                  | UV                    |
|   | Blackout                                    | Blackout              |
| 2ème Pas  | ”   | ”                     |
| 3ème Pas  | 15 couleurs de Color Preset                 | Red - CW (Cold White) |
|   | 4 couleurs de User Color                    | User 1 - User 4       |
|   | Lumière UV                                  | UV                    |
|   | Blackout                                    | Blackout              |
|   | -----                                       | Passer l'étape        |
| 4ème Pas  | ”   | ”                     |

## MODE DE FONCTIONNEMENT SLAVE

**Mode Slave standard :** À partir de l'écran principal, appuyer sur MODE pour accéder au menu principal. Sélectionnez ensuite l'option de menu **Slave** à l'aide des touches UP et DOWN et appuyez sur ENTER pour confirmer, sélectionnez ensuite le groupe Slave 0 (Slave Group 0) et confirmez à nouveau avec ENTER. Reliez les unités Slave et Master (même modèle, même version logicielle) à l'aide d'un câble DMX. Sur l'unité Master, activez l'un des modes Stand-Alone proposés (Auto, Static, Color Preset, User Color, Loop). L'unité Slave suit maintenant exactement l'unité Master.

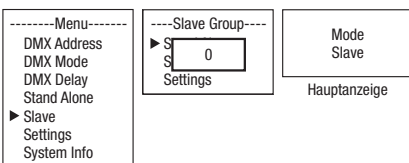

**Fonctionnement Slave étendu :** Si, en fonctionnement Master/Slave, vous voulez commander les unités Slave au moyen d'un des modes Stand-Alone **Auto** ou **Loop**, le signal de commande peut être reproduit avec un décalage temporel jusqu'à 15 pas (ROOTPAR4 : Slave Group 1 - 15, ROOTPAR6 : 1 - 13). Le décalage est réglé dans l'option de sous-menu **Delay** dans le mode Stand-Alone correspondant, le facteur de décalage dans le menu Slave du projecteur correspondant. Ainsi, un effet de chenillard peut être facilement créé avec un nombre quelconque de projecteurs du même modèle et de la même version de logiciel, ce qui autrement ne pourrait être réalisé qu'avec un contrôleur DMX approprié et une programmation complexe.

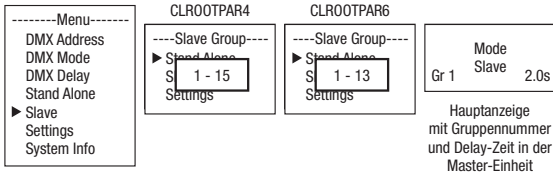

Assignez les appareils au choix à l'un des 15 groupes (ROOTPAR4 : Slave Group 1 - 15, ROOTPAR6: 1 - 13), mais plusieurs appareils peuvent aussi être assignés à un même groupe. Le numéro de groupe est également le facteur par lequel la durée de décalage réglée dans l'unité Master est multipliée (voir exemple de configuration).

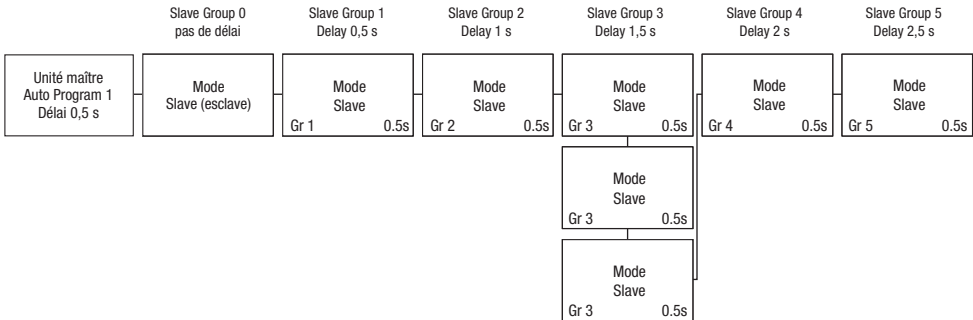

## PARAMÈTRES DU SYSTÈME (Settings)

À partir de l'écran principal, appuyer sur MODE pour accéder au menu principal. Avec les champs de commande UP et DOWN, sélectionner le point de menu Settings et confirmer avec ENTER.

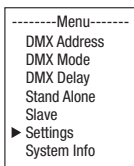

Vous accédez alors au sous-menu permettant de régler les options de sous-menu (voir tableau, sélectionner avec UP et DOWN, confirmer avec ENTER, modifier la valeur ou l'état avec UP et DOWN, confirmer avec ENTER).

| <b>Paramètres</b>         |   |  |  |   |
|---------------------------|---|--|--|---|
| Disp Rev                  | = | Rotation de l'affichage de l'écran                               | No   | Pas de rotation de l'affichage  |
|                           |   |  | Yes  | Rotation à 180° des éléments affichés à l'écran (par ex. en cas de montage tête en bas)   |
| Disp Back                 | = | Éclairage de l'écran   | Off  | Désactivation au bout d'env. 30 secondes d'inactivité   |
|                           |   |  | On   | Allumé en permanence  |
| Sig Fail                  | = | État de fonctionnement en cas d'interruption du signal DMX       | Hold   | Maintien de la dernière commande  |
|                           |   |  | Black  | Active la fonction Blackout   |
|                           |   |  | User 1   | User Color 1 est activé   |
| Sound                     | = | Réglage du mode de fonctionnement du pilotage par la musique     | Last   | La couleur est maintenue jusqu'à la prochaine impulsion   |
|                           |   |  | Off  | La couleur disparaît après un moment, jusqu'à la prochaine impulsion  |
| PWM                       | = | Fréquence du signal PWM de la LED                                | 650 Hz / 1<br>530 Hz / 2<br>150 Hz / 4<br>000 Hz | Sélection de la fréquence du signal PWM de la LED   |
| Calibration (CLROOT-PAR4) | = | Étalonnage des couleurs  | Red, Green, Blue, White                          | Étalonnage spécifique des couleurs. Réglage de la luminosité des 4 groupes de LED RGBW entre 0 et 255 (concerne tous les modes de fonctionnement)     |
| Calibration (CLROOT-PAR6) | = | Étalonnage des couleurs  | Red, Green, Blue, White, Amber, UV               | Étalonnage spécifique des couleurs. Réglage de la luminosité des 6 groupes de LED RGBWA+UV entre 0 et 255 (concerne tous les modes de fonctionnement) |
| IR Remote                 | = | Activer ou désactiver le pilotage par la télécommande infrarouge | On   | Active le pilotage par la télécommande infrarouge   |
|                           |   |  | Off  | Désactive le pilotage par la télécommande infrarouge  |

|             |   |  |          |  |
|-------------|---|--|----------|--|
| Reset       | = | Réinitialisation des paramètres                                    | Factory  | Restauration des paramètres par défaut : Exécuter la réinitialisation avec ENTER, l'annuler avec MENU. |
|             |   |  | Preset A | Restauration au Preset A : Exécuter la réinitialisation avec ENTER, l'annuler avec MENU.               |
|             |   |  | Preset B | Restauration au Preset B : Exécuter la réinitialisation avec ENTER, l'annuler avec MENU.               |
|             |   |  | Preset C | Restauration au Preset C : Exécuter la réinitialisation avec ENTER, l'annuler avec MENU.               |
| Edit Preset | = | Sauvegarde de tous les réglages système dans 3 Presets individuels | Preset A | Sauvegarder avec ENTER   |
|             |   |  | Preset B | Sauvegarder avec ENTER   |
|             |   |  | Preset C | Sauvegarder avec ENTER   |
| Service     | = | Uniquement à des fins de maintenance                               |          |  |

### INFORMATIONS SYSTÈME (System Info)

À partir de l'écran principal, appuyer sur MODE pour accéder au menu principal. Utilisez ensuite les touches UP et DOWN pour sélectionner l'option de menu **System Info** et appuyez sur ENTER pour confirmer.

|                |
|----------------|
| -----Menu----- |
| DMX Address    |
| DMX Mode       |
| DMX Delay      |
| Stand Alone    |
| Slave          |
| Settings       |
| ► System Info  |

Vous accédez alors au sous-menu permettant d'appeler les informations système (voir tableau, sélectionner avec UP et DOWN, confirmer avec ENTER, modifier l'état avec UP et DOWN, confirmer avec ENTER).

| Informations système |   |  |                |                                       |
|----------------------|---|--|----------------|---------------------------------------|
| Firmware             | = | Affichage du micrologiciel de l'appareil     | Firmware V1.xx |                                       |
| Température          | = | Affichage de la température de l'unité à LED | LED            | xxx °C / xxx °F                       |
|                      |   |  | Unité          | °C (= affichage en degrés Celsius)    |
|                      |   |  |                | °F (= affichage en degrés Fahrenheit) |



|           |   |   |        |  |
|-----------|---|---|--------|--|
| Op. Hours | = | Affichage de la durée de fonctionnement | xx:xxh | Affichage de la durée de fonctionnement totale en heures et en minutes |
|-----------|---|---|--------|--|

## TÉLÉCOMMANDE INFRAROUGE (en option)

Diriger la télécommande infrarouge en contact visuel direct vers le capteur infrarouge situé sur la face avant du projecteur. Sa portée maximale est d'environ 8 mètres. En mode DMX et Slave (esclave), le capteur du projecteur est désactivé. La télécommande infrarouge contrôle directement les modes Stand-Alone internes **Auto / Sound, Static** et **Color Preset**.

### BL / ON/OFF (Blackout)

Appuyez sur la touche BL pour éteindre toutes les LED (blackout), quel que soit le mode de fonctionnement actif contrôlé par la télécommande. Appuyer de nouveau sur la touche BL pour revenir au mode de fonctionnement activé précédemment.

### SP (Speed)

Réglage de la vitesse en 6 niveaux pour les programmes de changement de couleur Jump (Ju), Color Fading (Fa) et Auto Program (Au). Le niveau 1 déroule lentement la séquence de changement de couleur, appuyer une nouvelle fois sur la touche pour activer le niveau 2 et accélérer la séquence de changement de couleur, puis les niveaux 3, 4, 5 et 6, le niveau 6 représentant le déroulement le plus rapide de la séquence de changement de couleur.

### ☀ (Brightness)

Réglage de la luminosité globale sur 6 niveaux. La sélection des différents niveaux de luminosité disponibles s'effectue en appuyant plusieurs fois sur cette touche (niveau 1 = Blackout)

### FL (Flash / Stroboscope)

Réglage de la vitesse de l'effet stroboscopique en 6 niveaux. Le niveau 1 désactive l'effet stroboscopique, le niveau 2 génère une fréquence lente suivie des niveaux 3 à 5. Le niveau 6 génère la fréquence de flash la plus rapide. L'effet stroboscope ne peut être utilisé qu'en mode mélange de couleurs RGBW(A+UV).

### R / G / B / W (A et UV uniquement modèle CLROOTPAR6, CW et WW sans fonction)

Utilisez ces 4 (6) touches pour paramétrer individuellement les mélanges de couleur. Les 6 niveaux de luminosité sont appelés en appuyant plusieurs fois sur la touche de couleur correspondante, sachant qu'au niveau 1, les LED sont éteintes. Exemple : Si vous réglez le rouge et le



vert au niveau le plus élevé et les autres LED au niveau le plus bas, c'est-à-dire éteintes, vous obtiendrez un mélange de couleurs jaune vif.

**Ju** (changement de couleurs)

Le changement de couleurs se fait par sauts (Color Jumping). La vitesse à laquelle les couleurs changent peut être réglée à l'aide de la touche SP (Speed).

**Fa** (fondus de couleurs)

Les couleurs sont fondues l'une dans l'autre (Color Fading). La vitesse à laquelle les couleurs changent peut être réglée à l'aide de la touche SP (Speed).

**Au** (mode automatique)

Sélectionnez le programme de changement de couleurs souhaité Auto 1 - 6 en appuyant plusieurs fois sur la touche Au.

**Su** (séquence de changement de couleur pilotée par la musique)

Sélectionnez l'un des 6 programmes pilotés par la musique Sound 1 - 6 en appuyant plusieurs fois sur la touche Su. Le microphone pour le pilotage se trouve au dos du projecteur.

**CM (macros de couleurs)**

Quinze presets de couleurs (ou seize pour ROOTPAR6) qui peuvent être rappelés en séquence à l'aide des touches CM+ et CM-.

**Pr+ / Pr-**

Sélection de programmes en mode Automatique (Au) et pilotage par la musique (Su).

## INSTALLATION ET MONTAGE

Grâce à l'étrier double confortable, le projecteur peut être placé à un endroit approprié sur une surface plane. Le montage sur traverse s'effectue à l'aide d'un dispositif de serrage spécifique fixé sur l'étrier de montage (A). Des pinces de serrage sur traverse adaptées sont disponibles en option. Veiller à ce que l'assemblage soit bien serré et sécuriser le projecteur en insérant un câble de retenue adapté dans l'œillet de sécurité au dos du projecteur.



**DANGER :** Le montage tête en bas requiert des compétences poussées, notamment pour le calcul des valeurs limites pour la charge de service, le matériel d'installation utilisé et le contrôle de sécurité effectué régulièrement sur l'ensemble du matériel d'installation et sur le projecteur. Sans les qualifications requises, ne pas essayer d'effectuer soi-même l'installation, mais faire appel à une entreprise professionnelle. Des appareils mal montés et mal fixés risquent de se détacher et de tomber. Cela peut causer des blessures graves voire mortelles.



Pour obtenir un aspect plus discret lors de l'utilisation en Uplight, le double étrier de montage peut être retiré en desserrant les deux vis-poignées (B).



## ENTRETIEN, MAINTENANCE ET RÉPARATION

Pour garantir le bon fonctionnement de l'appareil sur la durée, l'entretien et la maintenance doivent être effectués régulièrement, au moins toutes les 3000 heures de service, ou au plus tard à la fin de l'année.

### ENTRETIEN (exécutable par l'utilisateur)



**AVERTISSEMENT !** L'alimentation électrique et, si possible, toutes les connexions de l'appareil doivent être débranchées avant toute opération d'entretien/maintenance.



**REMARQUE !** Un entretien incorrect peut endommager le dispositif, voire le détruire.

1. Les surfaces du boîtier doivent être nettoyées avec un chiffon propre et humide. Veille à empêcher l'infiltration d'humidité dans l'appareil.
2. La poussière et la saleté doivent être régulièrement éliminées des entrées et des sorties d'air. Si de l'air comprimé est utilisé, fais attention à ne pas endommager l'appareil (dans ce cas, les ventilateurs doivent être bloqués, sinon ils risquent de tourner trop vite).
3. Les câbles et les contacts enfichables doivent être nettoyés régulièrement et la poussière et la saleté doivent être éliminées.
4. En règle générale, aucun agent de nettoyage ou abrasif ne peut être utilisé pour l'entretien de l'appareil, car cela pourrait abîmer la finition de surface.
5. En général, les appareils doivent être stockés dans un endroit sec et à l'abri de la poussière et de la saleté.
6. Toutes les lentilles accessibles ou amovibles et les ouvertures émettant de la lumière doivent être nettoyées régulièrement pour garantir un fonctionnement correct et sûr.

### MAINTENANCE ET RÉPARATION (uniquement par du personnel qualifié)



**DANGER !** L'appareil renferme des composants sous tension. Même après la déconnexion du réseau, il peut subsister une tension résiduelle dans l'appareil, p. ex. à cause de condensateurs chargés.



**REMARQUE !** L'appareil ne contient aucun élément nécessitant un entretien par l'utilisateur.

**REMARQUE !** Les travaux de maintenance et de réparation ne doivent être effectués que par du personnel spécialisé et suffisamment qualifié. En cas de doute, adressez-vous à un atelier spécialisé.

**REMARQUE !** Des travaux d'entretien effectués de manière non conforme peuvent affecter le droit à la garantie.

**REMARQUE !** Pour les kits de transformation ou de postéquipement prévus par le fabricant, respectez impérativement la notice de montage jointe.

## TECHNIQUE DMX

### DMX-512

Le terme DMX (Digital Multiplex) désigne un protocole de transport universel permettant la communication entre des appareils et des contrôleurs à ce format. Un contrôleur DMX envoie des données DMX aux appareils DMX qui lui sont connectés. Les données DMX sont transportées sous forme d'un flux série, renvoyé d'un appareil au suivant via des connecteurs XLR repérés „DMX IN“ et „DMX OUT“. Le nombre total d'appareils ainsi connectés ne doit pas dépasser 32. Le dernier appareil de la chaîne doit posséder une résistance de terminaison (Terminator).



### PROTOCOLE DMX

Il s'agit d'un langage universel, permettant d'interconnecter des appareils DMX de type différents, de marques différentes, et de tous les piloter depuis un contrôleur DMX central. Pour un transport optimal des données, il est recommandé d'utiliser les câbles les plus courts possibles pour interconnecter les appareils. L'ordre dans lequel les différents appareils sont connectés au sein d'un réseau DMS n'a aucune influence sur l'adressage. Autrement dit, vous pouvez placer l'appareil possédant l'adresse DMX 1 où vous le désirez dans la chaîne DMX : au début, à la fin, au milieu... Si un appareil s'est vu affecter l'adresse DMX 1, le contrôleur „sait“ qu'il doit lui envoyer toutes les données destinées à l'adresse 1, quelle que soit la position dudit appareil dans la chaîne DMX.

### CONNEXION EN SÉRIE DE PLUSIEURS PROJECTEURS

1. Reliez la fiche XLR mâle (3 ou 5 points) du câble DMX à la sortie DMX (embase XLR femelle) du premier appareil DMX (par exemple, un contrôleur DMX).
2. Reliez le connecteur XLR femelle du câble DMX relié au premier projecteur à l'entrée DMX (connecteur XLR mâle) de l'appareil DMX suivant. Reliez la sortie DMX de cet appareil, selon la même méthode, à l'entrée DMX de l'appareil DMX suivant, et ainsi de suite. Veillez à ce que tous les appareils DMX soient reliés en série, et n'oubliez pas que les liaisons ne peuvent être partagées sans utiliser de splitter actif. Ne pas dépasser le nombre maximal d'appareils par chaîne DMX, soit 32.

Vous trouverez un choix complet de câbles compatibles DMX dans les gammes Adam Hall 3 STAR, 4 STAR et 5 STAR. Si vous fabriquez vous-mêmes vos câbles, respectez les modalités de câblage DMX. En particulier : Ne reliez jamais le blindage du câble à la masse du connecteur, et vérifiez bien qu'en aucun cas le blindage du câble n'entre en contact avec le corps du connecteur XLR. Si le blindage entre en contact avec la masse, cela peut provoquer des courts-circuits et des défaillances système.

**ASSIGNATION DES CONTACTS**

Câble DMX avec connecteurs XLR 3 points :

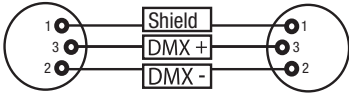
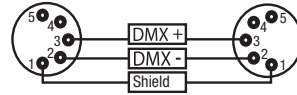
Câble DMX avec connecteurs XLR 5 points  
(les points 4 et 5 ne sont pas câblés):

Pour éviter tout dysfonctionnement, le dernier appareil d'une chaîne DMX doit être équipé d'une résistance de terminaison (120 Ohms, 1/4 Watt).

Connecteur XLR 3 points avec résistance de terminaison : K3DMXT3

Connecteur XLR 5 points avec résistance de terminaison : K3DMXT5

**ASSIGNATION DES CONTACTS**

Connecteur XLR 3 points

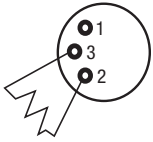

Connecteur XLR 5 points

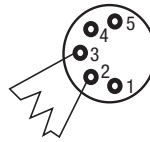

Pour utiliser des appareils DMX munis de connecteurs 3 points avec des appareils DMX munis de connecteurs 5 points, il faut utiliser un adaptateur.

**ASSIGNATION DES CONTACTS**

Adaptateur XLR 5 points mâle vers XLR 3 points femelle K3DGF0020

Les points 4 et 5 ne sont pas connectés.

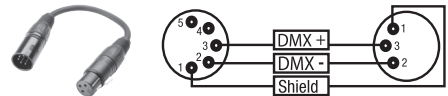
**ASSIGNATION DES CONTACTS**

Adaptateur XLR 3 points mâle vers XLR 5 points femelle K3DHM0020

Les points 4 et 5 ne sont pas connectés.

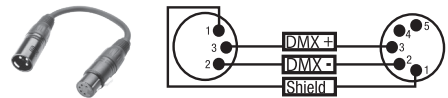

## CARACTÉRISTIQUES TECHNIQUES

| RÉFÉRENCE :  | CLROOTPAR4(WH)  | CLROOTPAR6(WH)   |
|--|---|--|
| Catégorie de produit :   | Projecteur à LED  | Projecteur à LED   |
| Type :   | Projecteur à PAR  | Projecteur à PAR   |
| Spectre de couleurs :  | RGBW  | RGBWA-UV   |
| Nombre de LED :  | 7   | 6  |
| Type de LED :  | 4 W   | 12 W   |
| Fréquence du signal PWM de la LED :                                  | 650 Hz, 1 530 Hz, 2 150 Hz, 4 000 Hz (réglable)   | 650 Hz, 1 530 Hz, 2 150 Hz, 4 000 Hz (réglable)  |
| Angle de dispersion (largeur angulaire de faisceau à mi-intensité) : | 36,5° (19°)   | 36,0° (20,5°)  |
| Entrée DMX :   | mâle 3 broches  | mâle 3 broches   |
| Sortie DMX :   | femelle 3 broches   | femelle 3 broches  |
| Modes DMX :  | Sans canal de décalage DMX :<br>2 canaux, 4 canaux 1, 4 canaux 2,<br>5 canaux, 6 canaux, 9 canaux<br>Avec canal de décalage DMX :<br>3 canaux, 5 canaux 1, 5 canaux 2,<br>6 canaux, 7 canaux, 10 canaux | Sans canal de décalage DMX :<br>2 canaux, 4 canaux 1, 4 canaux 2,<br>5 canaux, 6 canaux, 8 canaux,<br>11 canaux<br>Avec canal de décalage DMX :<br>3 canaux, 5 canaux 1, 5 canaux 2,<br>6 canaux, 7 canaux, 9 canaux,<br>12 canaux |
| Fonctions DMX :  | Dimmer, dimmer fin, stroboscope, rouge, vert, bleu, blanc, macros de couleur, sélection de chenillard, décalage DMX, sensibilité acoustique   | Dimmer, dimmer fin, stroboscope, rouge, vert, bleu, blanc, ambre, UV, macros de couleur, sélection de chenillard, décalage DMX, sensibilité acoustique   |
| Pilotage :   | DMX512, télécommande IR, W-DMX (au moyen de stick IDMX en option)   | DMX512, télécommande IR, W-DMX (au moyen de stick IDMX en option)  |
| Fonctions Stand Alone (mode autonome) :                              | Programmes automatiques, programmes audio, statique, présélections de couleurs, couleurs utilisateur, fonction de boucle  | Programmes automatiques, programmes audio, statique, présélections de couleurs, couleurs utilisateur, fonction de boucle   |
| Éléments de commande :   | Mode, Enter, Up, Down   | Mode, Enter, Up, Down  |

ENGLISH

DEUTSCH

FRANCAIS

ESPAÑOL

POLSKI

ITALIANO

DMX

| <b>RÉFÉRENCE :</b>                               | <b>CLROOTPAR4(WH)</b>  | <b>CLROOTPAR6(WH)</b>  |
|--|--|--|
| Éléments d'affichage :                           | ÉCRAN OLED   | ÉCRAN OLED   |
| Tension de fonctionnement :                      | 100 – 240 V CA/50 – 60 Hz  | 100 – 240 V CA/50 – 60 Hz  |
| Puissance absorbée :                             | 38 W   | 58 W   |
| Intensité lumineuse (à 1 m) :                    | 7 850 lx   | 10 700 lx  |
| Flux lumineux :                                  | 1 350 lm   | 1 800 lm   |
| Connecteur d'alimentation :                      | INPUT : Prise bleue Power Twist<br>OUTPUT : Prise blanche Power Twist (max. 8 A) | INPUT : Prise bleue Power Twist<br>OUTPUT : Prise blanche Power Twist (max. 8 A) |
| Classe de protection électrique                  | 1  | 1  |
| Fusible :  | F3A / 250 V (5 x 20 mm)  | F3A / 250 V (5 x 20 mm)  |
| Température ambiante (en service) :              | 0 °C – 40 °C   | 0 °C – 40 °C   |
| Humidité relative :                              | < 80 %, sans condensation  | < 80 %, sans condensation  |
| Indice de protection                             | IP20   | IP20   |
| Coloris du boîtier :                             | Noir (CLROOTPAR4)<br>Blanc (CLROOTPAR4WH)  | noir (CLROOTPAR6)<br>blanc (CLROOTPAR6WH)  |
| Matériau du boîtier :                            | Plastique ABS  | Plastique ABS  |
| Refroidissement du boîtier :                     | Refroidissement par convection   | Refroidissement par convection   |
| Dimensions (L x H x P, sans étrier de montage) : | 195 x 133 x 195 mm   | 195 x 133 x 195 mm   |
| Poids (y compris étrier de montage) :            | 1,75 kg  | 1,975 kg   |
| Autres caractéristiques :                        | Câble d'alimentation fourni et télécommande IR en option (CLPFLAT1REMOTE)        | Câble d'alimentation fourni et télécommande IR en option (CLPFLAT1REMOTE)        |



## MISE AU REBUT



### Emballage

1. Les emballages peuvent être amenés au circuit de recyclage via les voies de collecte habituelles.
2. Veuillez trier l'emballage conformément à la législation sur l'élimination des déchets et à la réglementation sur les matériaux recyclables de votre pays.



### Appareil :

1. Cet appareil est soumis à la directive européenne sur les déchets d'équipements électriques et électroniques dans sa version actuelle. Directive DEEE Déchets d'équipements électriques et électroniques. Les appareils usagés ne doivent pas être jetés avec les ordures ménagères. L'appareil usagé doit être éliminé par une entreprise d'élimination des déchets agréée ou par un organisme communal de traitement des déchets. Veuillez respecter les réglementations en vigueur dans votre pays !
2. Veuillez à respecter la législation relative à l'élimination des déchets en vigueur dans votre pays.
3. En tant que particulier, vous obtiendrez des informations sur les possibilités de mise au rebut respectueuses de l'environnement en vous rapprochant de la boutique dans laquelle vous avez acheté le produit ou des autorités régionales compétentes.

## DÉCLARATIONS DU FABRICANT

### GARANTIE DU FABRICANT ET LIMITATION DE RESPONSABILITÉ

Adam Hall GmbH, Adam-Hall-Str. 1, D-61267 Neu Anspach, Allemagne /

E-mail [Info@adamhall.com](mailto:Info@adamhall.com) / +49 (0)6081/9419-0.

Vous trouverez nos conditions de garantie et nos clauses de limitation de responsabilité actuelles sur Internet à l'adresse suivante :

[https://cdn-shop.adamhall.com/media/pdf/Manufacturers-Declarations-CAMEO\\_DE\\_EN\\_ES\\_FR.pdf](https://cdn-shop.adamhall.com/media/pdf/Manufacturers-Declarations-CAMEO_DE_EN_ES_FR.pdf).

En cas de panne, contactez votre partenaire commercial.

### CONFORMITÉ CE

Par la présente, Adam Hall GmbH déclare que ce produit est conforme aux directives suivantes (si applicables) :

R&TTE (1999/5/CE) ou RED (2014/53/UE) à partir de juin 2017

Directive basse tension (2014/35/UE)

Directive CEM (2014/30/UE)

RoHS (2011/65/UE)

Vous trouverez la déclaration de conformité complète sur Internet à l'adresse [www.adamhall.com](http://www.adamhall.com).

Vous pouvez en outre la demander par courrier électronique à l'adresse [info@adamhall.com](mailto:info@adamhall.com).

**SOUS RÉSERVE DE FAUTES D'IMPRESSION ET D'ERREURS, AINSI QUE DE MODIFICATIONS TECHNIQUES OU AUTRES !**

## ¡GRACIAS POR ELEGIR CAMEO LIGHT!

Este equipo está diseñado y fabricado con los estándares de calidad más exigentes, para garantizar un correcto funcionamiento durante muchos años. Lea atentamente este manual de usuario para poder aprovechar rápidamente toda la funcionalidad de su nuevo producto de Cameo Light. Más información sobre Cameo Light en la web [WWW.CAMEOLIGHT.COM](http://WWW.CAMEOLIGHT.COM).

## USO PREVISTO

Este producto es un equipo de tecnología para eventos.

El producto ha sido desarrollado para un uso profesional en el sector de la tecnología para eventos y no es apto para el uso doméstico.

Funcionamiento temporal Por lo general, los equipos para eventos sólo están diseñados para el funcionamiento temporal y no para el funcionamiento permanente ni la instalación permanente. Además, este producto solo está previsto para su utilización por parte de usuarios cualificados con conocimientos sobre tecnología para eventos.

La utilización del producto para aplicaciones más allá de los datos técnicos y las condiciones de servicio especificados se considera fuera del uso previsto.

Queda excluida toda responsabilidad por daños y perjuicios a personas y objetos si se utiliza el producto fuera del uso previsto.

El producto no es adecuado para:

- personas (incluidos niños) con capacidades físicas, sensoriales o mentales reducidas o sin la experiencia y los conocimientos necesarios;
- niños (se debe advertir a los niños que no jueguen con el equipo).

## INSTRUCCIONES DE SEGURIDAD

- Lea y siga atentamente estas instrucciones para evitar posibles daños.
- Conserve toda la información y el manual de instrucciones en un lugar seguro.
- Respete todas las advertencias. No elimine las instrucciones de seguridad ni ninguna otra información indicadas en el equipo. Términos y símbolos

## TÉRMINOS Y SÍMBOLOS

1. **PELIGRO:** La palabra «**PELIGRO**», que puede ir acompañada de un símbolo, se utiliza para indicar situaciones o estados de peligro inminente para la vida o la integridad física.
2. **ADVERTENCIA:** La palabra «**ADVERTENCIA**», que puede ir acompañada de un símbolo, indica situaciones o estados potencialmente peligrosos para la vida o la integridad física de las personas
3. **PRECAUCIÓN:** La palabra «**PRECAUCIÓN**», que puede ir acompañada de un símbolo, indica situaciones o estados que pueden provocar lesiones.
4. **ATENCIÓN:** La palabra «**ATENCIÓN**», que puede ir acompañada de un símbolo, indica situaciones o estados que pueden provocar daños materiales o medioambientales.



Este símbolo indica peligro eléctrico.



Este símbolo indica un peligro general.



Este símbolo señala peligro por superficies calientes.



Este símbolo señala peligro debido a fuentes de luz intensas.



Este símbolo señala información complementaria sobre el uso del producto.



**PELIGRO:**

1. No abrir el interior del equipo ni modificarlo.
2. Apagar inmediatamente el equipo y desconectarlo de la red eléctrica si deja de funcionar correctamente o si penetrara algún líquido u otro objeto en su interior o si el equipo sufriera cualquier otro tipo de daño. Este equipo debe repararlo exclusivamente personal especializado y autorizado.
3. Los dispositivos con clase de protección 1 deben tener la conexión a tierra correctamente conectada. No interrumpir nunca la conexión a tierra. Los dispositivos de la clase de protección 2 no disponen de conexión a tierra.
4. Procurar que los cables con tensión no se doblen ni sufran daños mecánicos.
5. No puentear nunca el fusible del equipo.



**ADVERTENCIA:**

1. No utilizar el equipo si presenta daños evidentes.
2. El equipo solo se puede instalar estando sin tensión.
3. Si el cable de alimentación del equipo está dañado, el equipo no debe utilizarse.
4. Los cables de alimentación fijos solo pueden ser sustituidos por una persona cualificada.



**ATENCIÓN:**

1. No poner en marcha el equipo si ha estado sometido a fuertes fluctuaciones de temperatura (por ejemplo, tras su transporte). La humedad y el agua condensada pueden dañar el equipo. Encender el equipo únicamente después de que su temperatura haya alcanzado la temperatura ambiente.
2. Asegurarse de que la tensión y la frecuencia de la red eléctrica coincidan con los va-

lores indicados en el equipo. Si el equipo dispone de un selector de tensión, ajustarlo bien antes de conectar el equipo a la toma de corriente. Utilizar únicamente cables de alimentación adecuados.

3. Para desconectar totalmente el equipo de la red, no basta con accionar el interruptor de encendido/apagado del equipo.
4. Hay que asegurarse de que el fusible utilizado coincida con el tipo de fusible indicado en el equipo.
5. Hay que asegurarse de que se hayan tomado las medidas adecuadas para evitar cualquier sobretensión (p. ej., en caso de rayos).
6. Tener en cuenta la corriente de salida máxima en los equipos con conexión de salida de alimentación. Comprobar que el consumo eléctrico total de todos los equipos conectados no supere el valor predeterminado.
7. Sustituir los cables de alimentación enchufables únicamente por cables equivalentes al cable original suministrado. La sección transversal no debe ser inferior a la sección transversal del cable original.



#### **PELIGRO:**

1. ¡Peligro de asfixia! Las bolsas de plástico y las piezas pequeñas deben guardarse fuera del alcance de las personas (incluidos los niños) con capacidades físicas, sensoriales o mentales reducidas.
2. ¡Peligro por caída! Comprobar que el equipo esté instalado de forma segura y no pueda caerse. Utilizar exclusivamente soportes o fijaciones adecuados (especialmente en instalaciones fijas). Asegurarse de que los accesorios estén correctamente instalados y fijados. Hay que cumplir las disposiciones de seguridad vigentes.



#### **ADVERTENCIA:**

1. Utilizar el equipo únicamente de la forma prevista.
2. Utilizar el equipo solo con los accesorios previstos y recomendados por el fabricante.
3. Durante la instalación, hay que tener en cuenta los reglamentos de seguridad vigentes en su país.
4. Una vez conectado el equipo, revisar todo el cableado para evitar daños o accidentes debidos, por ejemplo, a caídas por tropiezos.
5. Hay que tener en cuenta la distancia mínima especificada a materiales inflamables normales. A menos que se indique explícitamente otra, la distancia mínima es de 0,3 m.
6. Hay que tener siempre en cuenta la distancia mínima con la superficie iluminada indicada en el equipo.



#### **¡PRECAUCIÓN!**

1. Las piezas móviles, como los soportes de montaje u otras piezas, pueden quedarse

atascadas.

2. En equipos con componentes motorizados, existe peligro de lesiones por el movimiento del equipo. Los movimientos repentinos del equipo pueden provocar una reacción brusca.
3. La superficie de la carcasa del equipo puede calentarse mucho durante su funcionamiento normal. Evitar el contacto accidental con la carcasa. Esperar siempre hasta que el equipo se haya enfriado lo suficiente antes de desmontarlo, realizar trabajos de mantenimiento, cargarlo u otras manipulaciones.



### **ATENCIÓN:**

1. No instalar ni poner a funcionar el equipo cerca de radiadores, acumuladores térmicos, hornos u otras fuentes de calor. Asegurarse de que el equipo siempre esté instalado de modo que reciba suficiente refrigeración y no pueda sobrecalentarse.
2. No colocar cerca del equipo ninguna fuente de ignición como, por ejemplo, velas encendidas.
3. No cubrir las aberturas de ventilación ni obstruir los ventiladores.
4. Para el transporte, utilizar el embalaje original o el embalaje indicado por el fabricante.
5. Evitar sacudir o golpear el equipo.
6. Tener en cuenta el tipo de protección IP, así como las condiciones ambientales, como la temperatura y la humedad, de acuerdo con las especificaciones.
7. Los equipos se desarrollan constantemente. Si los datos de funcionamiento, potencia u otras características del equipo del manual de instrucciones no coinciden con la etiqueta del equipo, es importante dar prioridad a lo indicado en el equipo.
8. El equipo no es apto para climas tropicales ni para su uso por encima de los 2000 m sobre el nivel del mar.
9. El equipo no es apto para el uso en condiciones marinas.



### **¡PRECAUCIÓN! INSTRUCCIONES IMPORTANTES EN RELACIÓN CON LOS PRODUCTOS DE ILUMINACIÓN**

1. Nunca mirar directamente, ni siquiera un instante, a la fuente de luz.
2. Nunca mirar la fuente de luz mediante equipos ópticos, como lentes de aumento.



3. ¡Los efectos de estrobo pueden provocar ataques epilépticos en personas sensibles!



4. Este foco cuenta con una lámpara fija que no debe reemplazar el usuario. En caso de fallo, póngase en contacto con el distribuido.



## INFORMACIÓN SOBRE DISPOSITIVOS PORTÁTILES PARA EXTERIORES

1. Funcionamiento temporal. En principio, los equipos para eventos están diseñados solo para un funcionamiento temporal.
2. El funcionamiento continuo o la instalación permanente puede perjudicar el funcionamiento y provocar un envejecimiento prematuro del equipo.

### INTRODUCCIÓN

#### 7 FOCOS PAR RGBW DE 4 W

CLROOTPAR4 (carcasa negra)

CLROOTPAR4WH (carcasa blanca)

#### 6 FOCOS PAR RGBWA+UV DE 12 W

CLROOTPAR6 (carcasa negra)

**CLROOTPAR6WH (CARCASA BLANCA)**

### FUNCIONES DE CONTROL

#### CLROOTPAR4

Modos operativos DMX sin canal de DMX Delay: Control DMX de 2 canales, 4 canales 1, 4 canales 2, 5 canales, 6 canales y 9 canales

Modos operativos DMX con canal de DMX Delay: Control DMX de 3 canales, 5 canales 1, 5 canales 2, 6 canales, 7 canales y 10 canales

#### CLROOTPAR6

Modos operativos DMX sin canal de DMX Delay: Control DMX de 2 canales, 4 canales 1, 4 canales 2, 5 canales, 6 canales, 8 canales y 11 canales

Modos operativos DMX con canal de DMX Delay: Control DMX de 3 canales, 5 canales 1, 5 canales 2, 6 canales, 7 canales, 9 canales y 12 canales

Modo maestro/esclavo

Funciones autónomas

Controlables mediante mando a distancia por infrarrojos (mando a distancia por infrarrojos opcional)

Conexión W-DMX mediante stick iDMX opcional

### CARACTERÍSTICAS

Conexiones DMX de 3 pines. Entrada y salida de alimentación con conectores Power Twist. Pantalla OLED. Frecuencia ajustable de la modulación por ancho de pulsos (PWM). Puerto para stick iDMX. Refrigeración por convección. Tornillo de inclinación. Soporte doble de montaje incluido.

Tensión operativa: 100-240 V CA.

#### CLROOTPAR4

7 LED RGBW de 4 W. Consumo de potencia: 38 W

#### CLROOTPAR6

86 6 LED RGBWA+UV de 12 W. Consumo de potencia: 58 W

## CONEXIONES, ELEMENTOS DE MANEJO Y ELEMENTOS DE VISUALIZACIÓN

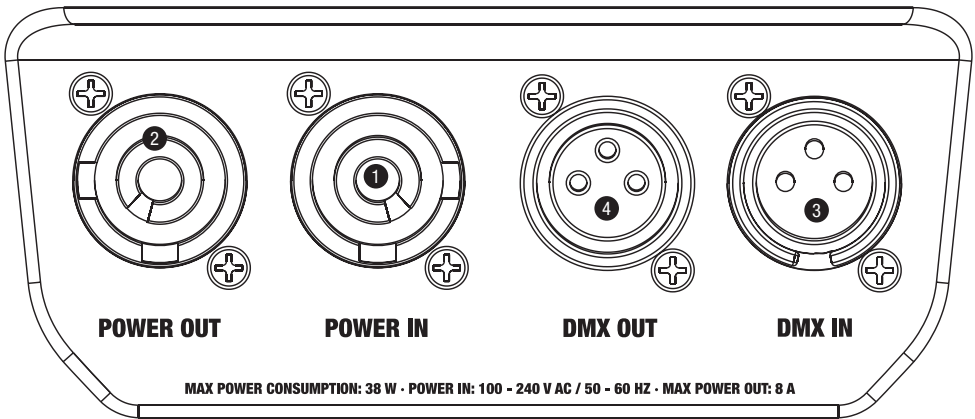

Los modelos CLROOTPAR4 y CLROOTPAR6 disponen de conexiones y elementos de mando y visualización idénticos

### ❶ POWER IN

Toma de entrada de alimentación Power Twist azul. Tensión operativa: 100-240 V CA / 50-60 Hz. El volumen de suministro incluye un cable de alimentación adecuado con conector Power Twist.

### ❷ POWER OUT

Toma de salida de alimentación Power Twist blanca para la alimentación eléctrica de otros focos Cameo (máx. 8 A).

### ❸ DMX IN

Conector XLR macho de 3 pines para conectar un equipo de control DMX (por ejemplo, una mesa DMX).

### ❹ DMX OUT

Conector XLR hembra de 3 pines para transmitir la señal de control DMX.

### ❺ FUSE

Portafusibles para fusibles sensibles de 5 x 20 mm. **NOTA IMPORTANTE:** El fusible deberá sustituirse exclusivamente por otro del mismo tipo y con las mismas características técnicas. Si el fusible salta de forma recurrente, diríjase a un centro de servicio técnico autorizado.

### ❻ PANTALLA OLED

La pantalla OLED muestra el modo operativo activado actualmente (pantalla principal), las opciones del menú de selección y el valor numérico o el estado operativo en determinadas opciones del menú. Si no se detecta ninguna actividad durante unos dos minutos, la indicación en pantalla cambia automáticamente a la pantalla principal. Aviso sobre la pantalla principal en los modos operativos con control externo: en el momento en que se interrumpe la señal de control, los caracteres de la pantalla comienzan a parpadear. Dejarán de hacerlo al restablecerse la señal de

control. Desde la pantalla principal, es posible girar la imagen 180° pulsando brevemente el botón UP.

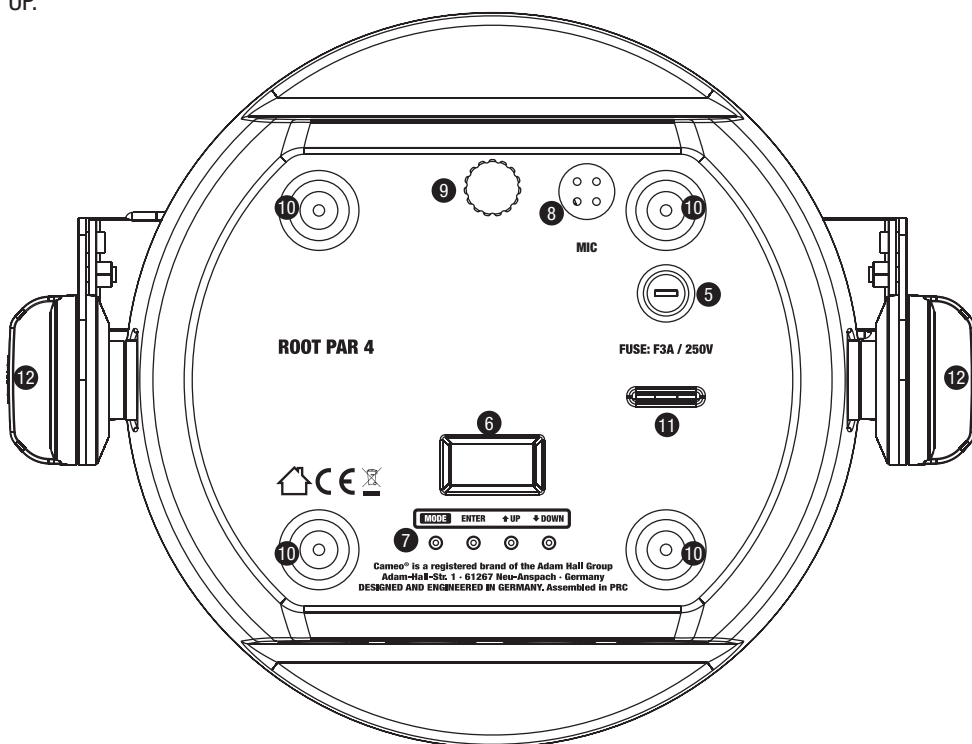

Los modelos CLROOTPAR4 y CLROOTPAR6 disponen de conexiones y elementos de mando y visualización idénticos

## 7 BOTONES DE MANDO

**MODE:** pulsando MODE accederá al menú de selección. Si pulsa de nuevo este botón, regresará a la pantalla principal. Si pulsa el botón MODE sin pulsar ENTER para confirmar un valor o estado, se restaurará el valor o estado confirmado previamente.

**ENTER:** pulsando ENTER accederá al nivel del menú en el que se pueden modificar parámetros y también a los submenús. Para confirmar la modificación del valor o estado, pulse de nuevo ENTER.

**UP y DOWN:** selección de las opciones individuales una por una dentro del menú de selección (dirección DMX, modo operativo, etc.) y de los submenús. Permiten modificar el valor de una opción del menú según se desee, por ejemplo, la dirección DMX.

## 8 MIC

Micrófono para el modo de control por sonido.

## 9 TILT

Tornillo moleteado para la función de inclinación cuando se usa como foco de luz vertical. Para que el aspecto sea más discreto, se puede desmontar el soporte doble de montaje.



## 10 APOYOS DE GOMA

Cuatro apoyos de goma para mayor estabilidad.

## 11 ANILLA DE SEGURIDAD

Anilla de seguridad para fijar el foco si se monta en travesaño.

## 12 TORNILLOS DE MANEJO

Ambos tornillos de manejo sirven para regular y fijar el soporte de apoyo o de montaje.

## PUERTO PARA CONEXIÓN W-DMX™

El puerto USB-A para el stick iDMX opcional se encuentra en el lado opuesto al panel de conexión del foco.

## FUNCIONAMIENTO

### OBSERVACIONES

- En cuanto el foco esté correctamente conectado a la red eléctrica, durante el proceso de arranque se mostrarán de forma consecutiva en pantalla el mensaje «Welcome to Cameo» (Bienvenidos a Cameo), así como la denominación de modelo y la versión del software. Tras este procedimiento, el foco estará listo para funcionar y se activará en el último modo operativo empleado.
- Para acceder directamente a la pantalla principal desde los niveles inferiores del menú, mantenga pulsado el botón MODE unos 2 segundos. Tras unos dos minutos de inactividad se vuelve automáticamente a la pantalla principal. Pulse MODE brevemente para subir un nivel desde cualquier submenú.
- Para acceder directamente a la última opción modificada del menú, pulse MODE y ENTER brevemente al mismo tiempo.
- Desde la pantalla principal, es posible girar la imagen 180° pulsando brevemente el botón UP.
- Para modificar un valor rápidamente (p. ej., la dirección de inicio DMX), mantenga pulsado el botón UP o DOWN.

### PANTALLA PRINCIPAL DEL MODO DMX

En la pantalla se muestra **DMX Address** y la dirección inicial DMX ajustada actualmente (en el ejemplo, 001). Si está activada la función DMX Delay, también se muestra el grupo de Delay y el tiempo de Delay.

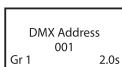

### PANTALLA PRINCIPAL DEL MODO AUTÓNOMO

En la pantalla se muestra el modo autónomo activado actualmente (Mode Auto, Mode Sound, Mode Static, Mode Color Preset, Mode User Color, Mode Loop).

Mode  
AutoMode  
SoundMode  
StaticMode  
Color PresetMode  
User ColorMode  
Loop

## PANTALLA PRINCIPAL DEL MODO ESCLAVO

En la pantalla se muestra **Mode Slave**. Si la unidad esclava está asignada a un grupo de esclavos, también se muestra el grupo de esclavos y el tiempo de Delay ajustado en la unidad maestra en los modos autónomos **Auto** y **Loop**.

```

Mode
Slave
Gr 1      2.0s
  
```

## CONFIGURACIÓN DE LA DIRECCIÓN INICIAL DMX

Pulsando MODE accederá al menú principal. Ahora, utilice los botones UP y DOWN para seleccionar la opción **DMX Address** del menú y confirme con ENTER. Ahora puede ajustar la dirección inicial DMX con los botones UP y DOWN según lo desee. Confirme los datos introducidos con ENTER y pulse una vez MODE para regresar a la pantalla principal. Tras unos dos minutos de inactividad se vuelve automáticamente a la pantalla principal.

```

-----Menu-----
► DMX Address
  DMX Mode
  DMX Delay
  Stand Alone
  Slave
  Settings
  System Info

-----DMX Adress-----
► D 001 - 512
  D
  D
  DMX Delay
  
```

## CONFIGURACIÓN DEL MODO DMX

Pulsando MODE accederá al menú principal. Ahora, utilice los botones UP y DOWN para seleccionar la opción **DMX Mode** del menú y confirme con ENTER. Nuevamente con los botones UP y DOWN, seleccione el modo DMX deseado y confirme con ENTER (los modos DMX con canal de DMX Delay están señalizados con una «D»). Pulse MODE una vez para regresar a la pantalla principal. Tras unos dos minutos de inactividad se vuelve automáticamente a la pantalla principal. Encontrará tablas con la asignación de canales de los distintos modos DMX en la sección CONTROL DMX de este manual.

```

-----Menu-----
► DMX Address
  DMX Mode
  DMX Delay
  Stand Alone
  Slave
  Settings
  System Info

CLROOTPAR4
-----DMX Adress-----
► 2CH  D3CH
  D 4CH1 D5CH1
  D 4CH2 D5CH2
  D 5CH  D6CH
  6CH  D7CH
  9CH  D10CH

CLROOTPAR6
-----DMX Adress-----
► 2CH  D3CH
  D 4CH1 D5CH1
  D 4CH2 D5CH2
  D 5CH  D6CH
  6CH  D7CH
  8CH  D9CH
  11CH D12CH
  
```

## DMX DELAY

Con la función DMX Delay se puede crear un efecto de luces en movimiento de manera sencilla con cualquier número de focos del mismo modelo y con la misma versión de software, lo que normalmente solo se podría hacer con un controlador DMX adecuado y mucha programación. Para ello, todos los focos integrados se ajustan en el mismo modo DMX y se controlan con la misma dirección inicial DMX.

### Ajuste manual de la función DMX Delay en los modos DMX sin canal DMX Delay:

Partiendo de la pantalla principal, al pulsar MENU se accede al menú principal. Ahora, utilice los botones ▲ y ▼ para seleccionar la opción **DMX Delay** del menú y confirme con ENTER. Nuevamente con los botones ▲ y ▼, seleccione la opción de submenú deseada, confirme con ENTER y ajuste el valor correspondiente como desee. Confirme todos los ajustes realizados con ENTER.

Asigne los focos a uno, de hasta 47 grupos, según desee (el número máximo de grupos depende del modo DMX que esté activado). También es posible asignar varios focos a un mismo grupo. El número de grupo es a su vez el factor por el que se multiplica el tiempo de Delay ajustado.

El tiempo de Delay (tiempo de retardo de la señal DMX) se puede ajustar manualmente en cada foco con diferentes valores (de 0,0 s a 2,0 s en pasos de 0,1 s).

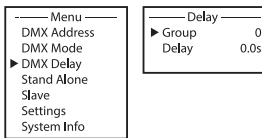

Ejemplo de configuración:

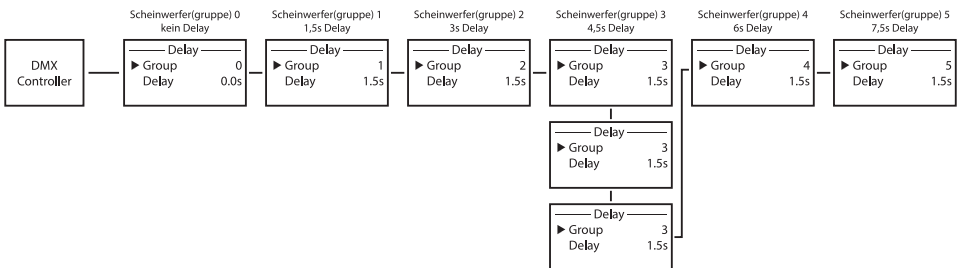

### Ajuste de la función DMX Delay en los modos DMX con canal DMX Delay:

Partiendo de la pantalla principal, al pulsar MENU se accede al menú principal. Ahora, utilice los botones ▲ y ▼ para seleccionar la opción **DMX Delay** del menú y confirme dos veces con ENTER.

Asigne los focos a uno, de hasta 47 grupos, según desee (el número máximo de grupos depende del modo DMX que esté activado). También es posible asignar varios focos a un mismo grupo. El número de grupo es a su vez el factor por el que se multiplica el tiempo de Delay ajustado. Confirme cada ajuste con ENTER.

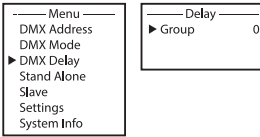

El tiempo de Delay (tiempo de retardo de la señal DMX) se ajusta mediante un controlador DMX en el canal DMX Delay individual del modo operativo DMX correspondiente (de 0,0 s a 2,0 s en pasos de 0,1 s).

Ejemplo de configuración:

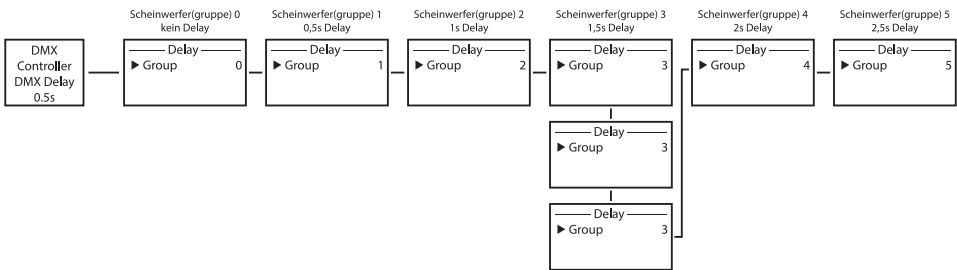

## MODO AUTÓNOMO AUTO / SOUND

Los 6 programas automáticos disponibles constan de secuencias de cambio de colores fijas, mientras que el brillo, la velocidad operativa, el control por sonido con sensibilidad de micrófono y el Delay (retardo de la señal) se pueden ajustar por separado para cada programa.

Partiendo de la pantalla principal, al pulsar **MODE**, se accede al menú principal. Ahora, utilice los botones **UP** y **DOWN** para seleccionar la opción de menú **Stand Alone** y confirme con **ENTER**. Nuevamente con los botones **UP** y **DOWN**, seleccione el modo autónomo **Auto** y confirme con **ENTER**. Ahora, seleccione el programa deseado con los botones **UP** y **DOWN** (Program 1 - Program 6) y confirme con **ENTER**.

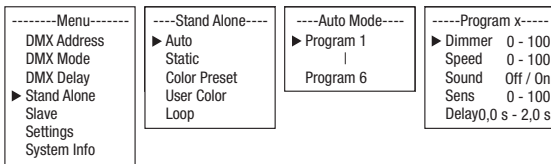

Seguidamente se abre el submenú que permite ajustar las opciones de submenú (ver tabla; se seleccionan con los botones **UP** y **DOWN** y se confirman con **ENTER**. También los valores o el estado se cambian con los botones **UP** y **DOWN** y se confirman con **ENTER**). Los ajustes se hacen por separado para cada programa y se mantienen incluso después de reiniciar el equipo.

| MODO AUTÓNOMO AUTO / SOUND (PROGRAM 1 - PROGRAM 6) |   |             |                                |
|--|---|-------------|--------------------------------|
| Dimmer   | Ajuste del brillo                             | 0 - 100     |                                |
| Speed  | Ajuste de la velocidad operativa              | 0 - 100     |                                |
| Sound  | Activar/desactivar el control por sonido      | Off         | Control por sonido desactivado |
|  |   | On          | Control por sonido activado    |
| Sens   | Ajuste de la sensibilidad del micrófono       | 0 - 100     |                                |
| Delay  | Tiempo de retardo para los grupos de esclavos | 0.0s - 2.0s |                                |

### MODO AUTÓNOMO STATIC

De forma similar a la configuración con un equipo de control DMX, el modo autónomo Static permite ajustar las funciones de atenuación (Dimmer), estrobo (Strobe), R, G, B y W o R, G, B, W, A y UV directamente en el equipo seleccionando valores entre 000 y 255. De esa forma, se podrá crear un escenario personalizado sin necesidad de un equipo de control DMX adicional.

Partiendo de la pantalla principal, si pulsa MODE accederá al menú principal. Ahora, utilice los botones UP y DOWN para seleccionar la opción del menú **Stand Alone** y confirme con ENTER. Nuevamente con los botones UP y DOWN, seleccione el modo autónomo **Static** y confirme con ENTER. Ahora, con los botones UP y DOWN, seleccione la opción de menú que desee editar y confirme con ENTER. Puede configurar el valor deseado entre 000 y 255 mediante los botones UP y DOWN. Confirme todos los ajustes realizados con ENTER.

|   |   |  |   |
|---|---|--|---|
| -----Menu-----<br>DMX Address<br>DMX Mode<br>DMX Delay<br>▶ Stand Alone<br>Slave<br>Settings<br>System Info | ----Stand Alone----<br>Auto<br>▶ Static<br>Color Preset<br>User Color<br>Loop | CLROOTPAR4<br>----Static Mode----<br>▶ Dimmer 0 - 255<br>Strobe 0 - 255<br>Red 0 - 255<br>Green 0 - 255<br>Blue 0 - 255<br>White 0 - 255 | CLROOTPAR6<br>----Static Mode----<br>▶ Dimmer 0 - 255<br>Strobe 0 - 255<br>Red 0 - 255<br>Green 0 - 255<br>Blue 0 - 255<br>White 0 - 255<br>Amber 0 - 255<br>UV 0 - 255 |
|---|---|--|---|

### MODO AUTÓNOMO COLOR PRESET

Hay 15 presets de colores más Jump y Fade disponibles como preset, el brillo se puede ajustar por separado para cada preset, así como la velocidad operativa para Jump y Fade.

Partiendo de la pantalla principal, si pulsa MODE accederá al menú principal. Ahora, utilice los botones UP y DOWN para seleccionar la opción del menú **Stand Alone** y confirme con ENTER. Nuevamente con los botones UP y DOWN, seleccione el modo autónomo **Color Preset** y confirme con ENTER. Ahora, utilice los botones UP y DOWN para seleccionar el color deseado como preset y confirme con ENTER (Off = Blackout, Speed se refiere a Jump y Fade). Puede configurar el brillo deseado entre 000 y 100 mediante los botones UP y DOWN. Confirme pulsando ENTER.

|                |
|----------------|
| -----Menu----- |
| DMX Address    |
| DMX Mode       |
| DMX Delay      |
| ▶ Stand Alone  |
| Slave          |
| Settings       |
| System Info    |

|                     |
|---------------------|
| ----Stand Alone---- |
| Auto                |
| Static              |
| ▶ Color Preset      |
| User Color          |
| Loop                |

|                      |
|----------------------|
| ----Color Preset---- |
| ▶ Off                |
| Red 0 - 100          |
| Amber 0 - 100        |
| Yel Warm 0 - 100     |
| Yellow 0 - 100       |
| Green 0 - 100        |
| Turquoise 0 - 100    |

|                    |
|--------------------|
| Cyan 0 - 100       |
| Blue 0 - 100       |
| Lavender 0 - 100   |
| Mauve 0 - 100      |
| Magenta 0 - 100    |
| Pink 0 - 100       |
| Warm White 0 - 100 |

|                    |
|--------------------|
| ROOTPAR4           |
| White 0 - 100      |
| Cold White 0 - 100 |
| Jump 0 - 100       |
| Fade 0 - 100       |
| Speed 0 - 100      |

|                    |
|--------------------|
| ROOTPAR6           |
| White 0 - 100      |
| Cold White 0 - 100 |
| UV 0 - 100         |
| Jump 0 - 100       |
| Fade 0 - 100       |
| Speed 0 - 100      |

## MODO AUTÓNOMO USER COLOR

El modo autónomo User Color permite guardar el brillo general, estrobo y una mezcla de colores de R, G, B y W o R, G, B, W, A y UV directamente en el equipo en cuatro presets de colores individuales.

Partiendo de la pantalla principal, si pulsa MODE accederá al menú principal. Ahora, utilice los botones UP y DOWN para seleccionar la opción del menú **Stand Alone** y confirme con ENTER. Nuevamente con los botones UP y DOWN, seleccione el modo autónomo **User Color** y confirme con ENTER. Ahora, seleccione el preset deseado con los botones UP y DOWN (Color 1 - Color 4) y confirme con ENTER. Ahora, con los botones UP y DOWN, seleccione la opción de menú que desee editar y confirme con ENTER. Puede configurar el valor deseado entre 000 y 255 mediante los botones UP y DOWN. Los valores del efecto de estrobo corresponden a los valores del canal 2 de la tabla DMX 4 CH Mode 1. Confirme todos los ajustes realizados con ENTER.

|                |
|----------------|
| -----Menu----- |
| DMX Address    |
| DMX Mode       |
| DMX Delay      |
| ▶ Stand Alone  |
| Slave          |
| Settings       |
| System Info    |

|                     |
|---------------------|
| ----Stand Alone---- |
| Auto                |
| Static              |
| Color Preset        |
| ▶ User Color        |
| Loop                |

|                    |
|--------------------|
| ----User Color---- |
| ▶ Color 1          |
|                    |
| Color 4            |

|                   |
|-------------------|
| CLROOTPAR4        |
| -----Color x----- |
| ▶ Dimmer 0 - 255  |
| Strobe 0 - 255    |
| Red 0 - 255       |
| Green 0 - 255     |
| Blue 0 - 255      |
| White 0 - 255     |

|                   |
|-------------------|
| CLROOTPAR6        |
| -----Color x----- |
| ▶ Dimmer 0 - 255  |
| Strobe 0 - 255    |
| Red 0 - 255       |
| Green 0 - 255     |
| Blue 0 - 255      |
| White 0 - 255     |
| Amber 0 - 255     |
| UV 0 - 255        |

## MODO AUTÓNOMO LOOP

El modo autónomo Loop permite organizar, guardar y acceder a hasta cuatro programas de cambio de colores. El brillo, la duración de paso, el tiempo de superposición y el Delay (retardo de la señal) se pueden ajustar por separado.

Partiendo de la pantalla principal, si pulsa MODE accederá al menú principal. Ahora, utilice los botones UP y DOWN para seleccionar la opción del menú Stand Alone y confirme con ENTER. Nuevamente con los botones UP y DOWN, seleccione el modo autónomo Loop y confirme con ENTER. Ahora, seleccione el Loop deseado con los botones UP y DOWN (Loop 1 - Loop 4) y confirme con ENTER.

|                |
|----------------|
| -----Menu----- |
| DMX Address    |
| DMX Mode       |
| DMX Delay      |
| ▶ Stand Alone  |
| Slave          |
| Settings       |
| System Info    |

|                     |
|---------------------|
| ----Stand Alone---- |
| Auto                |
| Static              |
| Color Preset        |
| User Color          |
| ▶ Loop              |

|                   |
|-------------------|
| ----Loop Mode---- |
| ▶ Loop 1          |
|                   |
| Loop 4            |

|                       |
|-----------------------|
| -----Loop x-----      |
| ▶ Dimmer 0 - 100      |
| StepTime 0.1s - 10.0s |
| Fadetime0% - 100%     |
| Delay 0.0s - 2.0s     |
| 1.Step Red            |
| 2.Step Green          |
| 3.Step Black          |
| 4.Step -----          |

Seguidamente se abre el submenú que permite ajustar las opciones de submenú (ver tabla; se seleccionan con los botones UP y DOWN y se confirman con ENTER. También los valores o el estado se cambian con los botones UP y DOWN y se confirman con ENTER). Los ajustes se hacen por separado para cada Loop y se mantienen incluso después de reiniciar el equipo.

ROOTPAR4

| <b>MODO AUTÓNOMO LOOP (Loop 1 - Loop 4)</b> |  |                       |
|---|--|-----------------------|
| Dimmer                                      | Ajuste del brillo                                | 0 - 100               |
| Steptime                                    | Ajuste de la duración de paso                    | 0.1s - 10.0s          |
| Fadetime                                    | Ajuste del tiempo de superposición en porcentaje | 0 % - 100 %           |
| Delay                                       | Tiempo de retardo para los grupos de esclavos    | 0.0s - 2.0s           |
| 1. Step                                     | 15 colores de Color Preset                       | Red - CW (Cold White) |
|   | 4 colores de User Color                          | User 1 - User 4       |
|   | Blackout   | Blackout              |
| 2. Step                                     | ”  | ”                     |
| 3. Step                                     | 15 colores de Color Preset                       | Red - CW (Cold White) |
|   | 4 colores de User Color                          | User 1 - User 4       |
|   | Blackout   | Blackout              |
|   | -----  | Saltar paso           |
| 4. Step                                     | ”  | ”                     |

ROOTPAR6

| <b>MODO AUTÓNOMO LOOP (Loop 1 - Loop 4)</b> |  |                       |
|---|--|-----------------------|
| Dimmer                                      | Ajuste del brillo                                | 0 - 100               |
| Steptime                                    | Ajuste de la duración de paso                    | 0.1s - 10.0s          |
| Fadetime                                    | Ajuste del tiempo de superposición en porcentaje | 0 % - 100 %           |
| Delay                                       | Tiempo de retardo para los grupos de esclavos    | 0.0s - 2.0s           |
| 1. Step                                     | 15 colores de Color Preset                       | Red - CW (Cold White) |
|   | 4 colores de User Color                          | User 1 - User 4       |
|   | Luz UV   | UV                    |
|   | Blackout   | Blackout              |
| 2. Step                                     | ”  | ”                     |

|         |                            |                       |
|---------|----------------------------|-----------------------|
| 3. Step | 15 colores de Color Preset | Red - CW (Cold White) |
|         | 4 colores de User Color    | User 1 - User 4       |
|         | Luz UV                     | UV                    |
|         | Blackout                   | Blackout              |
|         | -----                      | Saltar paso           |
| 4. Step | ”                          | ”                     |

## MODO ESCLAVO

**Modo esclavo estándar:** Partiendo de la pantalla principal, si pulsa MODE accederá al menú principal. Ahora, con los botones UP y DOWN, seleccione la opción del menú **Slave**, confirme con ENTER, seleccione el grupo de esclavos 0 (Slave Group 0) y vuelva a confirmar con ENTER. Conecte las unidades esclava y maestra (del mismo modelo y de la misma versión de software) mediante un cable DMX y active en la unidad maestra uno de los modos autónomos (Auto, Static, Color Preset, User Color, Loop). A partir de ese momento, la unidad esclava estará exactamente sincronizada con la unidad maestra.

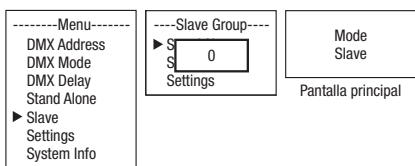

**Modo esclavo ampliado:** Si en el modo maestro/esclavo desea controlar las unidades esclavas mediante uno de los modos autónomos **Auto** o **Loop**, es posible transmitir la señal de control con retardo en hasta 15 niveles (ROOTPAR4: Slave Group 1 - 15, ROOTPAR6: 1 - 13), el retardo se ajusta en la opción de submenú **Delay** del modo autónomo correspondiente, el factor de retardo se ajusta en el menú Slave del foco correspondiente. Así se puede crear un efecto de luces en movimiento de manera sencilla con un gran número de focos del mismo modelo y con la misma versión de software, lo que normalmente solo se podría hacer con un controlador DMX adecuado y mucha programación.

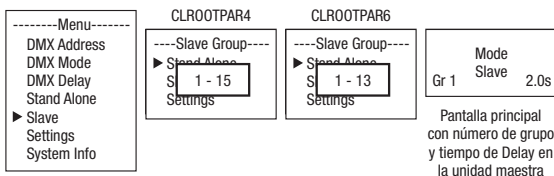

Asigne los focos a uno de hasta 15 grupos según desee (ROOTPAR4: Slave Group 1 - 15, ROOTPAR6: 1 - 13). También es posible asignar varios focos a un mismo grupo. El número de gru-



po es a su vez el factor por el que se multiplica el tiempo de Delay ajustado en la unidad maestra (ver ejemplo de configuración).

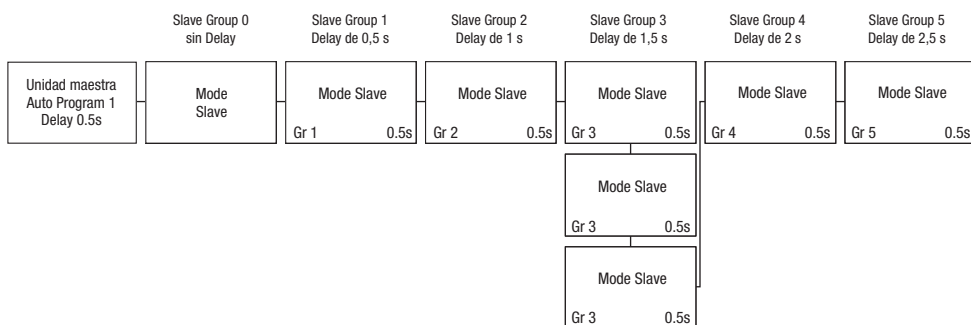

## CONFIGURACIÓN DEL SISTEMA (Settings)

Partiendo de la pantalla principal, si pulsa MODE accederá al menú principal. Ahora, utilice los botones UP y DOWN para seleccionar la opción **Settings** del menú y confirme con ENTER.

|                |
|----------------|
| -----Menu----- |
| DMX Address    |
| DMX Mode       |
| DMX Delay      |
| Stand Alone    |
| Slave          |
| ▶ Settings     |
| System Info    |

Seguidamente se abre el submenú que permite ajustar las opciones de submenú (ver tabla; se seleccionan con los botones UP y DOWN y se confirman con ENTER. También los valores o el estado se cambian con los botones UP y DOWN y se confirman con ENTER).

| Settings  |   |  |        |  |
|-----------|---|--|--------|--|
| Disp Rev  | = | Girar la imagen en pantalla                              | No     | Giro de la imagen en pantalla desactivado                                    |
|           |   |  | Yes    | Giro de 180° de la imagen en pantalla (por ejemplo, para montajes en altura) |
| Disp Back | = | Retroiluminación de la pantalla                          | Off    | Desactivación tras aproximadamente 30 segundos sin actividad                 |
|           |   |  | On     | Permanentemente activada   |
| Sig Fail  | = | Estado operativo en caso de interrupción de la señal DMX | Hold   | Se mantendrá la última orden   |
|           |   |  | Black  | Activa el Blackout   |
|           |   |  | User 1 | Se activa User Color 1   |

|                           |   |   |                                    |   |
|---------------------------|---|---|------------------------------------|---|
| Sound                     | = | Ajustar el modo de funcionamiento del control por sonido                      | Last                               | El color se mantiene hasta el siguiente impulso   |
|                           |   |   | Off                                | El color desaparece tras un momento hasta el siguiente impulso  |
| PWM                       | = | Frecuencia de la modulación por ancho de pulsos (PWM) de los LED              | 650Hz, 1530Hz, 2150Hz, 4000Hz      | Selección de la frecuencia de la modulación por ancho de pulsos (PWM) de los LED  |
| Calibration (CLROOT-PAR4) | = | Calibración del color   | Red, Green, Blue, White            | Calibración individual de colores. Configuración del brillo común a los modos operativos de los 4 grupos de LED RGBW con valores de 0 - 255     |
| Calibration (CLROOT-PAR6) | = | Calibración del color   | Red, Green, Blue, White, Amber, UV | Calibración individual de colores. Configuración del brillo común a los modos operativos de los 6 grupos de LED RGBWA+UV con valores de 0 a 255 |
| IR Remote                 | = | Activar o desactivar el control mediante el mando a distancia por infrarrojos | On                                 | Control con mando a distancia por infrarrojos activado  |
|                           |   |   | Off                                | Control con mando a distancia por infrarrojos desactivado   |
| Reset                     | = | Restablecer los ajustes   | Factory                            | Restablecer los ajustes de fábrica: realizar el restablecimiento con ENTER, cancelar con MENU   |
|                           |   |   | Preset A                           | Restablecer a Preset A: realizar el restablecimiento con ENTER, cancelar con MENU   |
|                           |   |   | Preset B                           | Restablecer a Preset B: realizar el restablecimiento con ENTER, cancelar con MENU   |
|                           |   |   | Preset C                           | Restablecer a Preset C: realizar el restablecimiento con ENTER, cancelar con MENU   |
| Edit Preset               | = | Guardar todos los ajustes de sistema en 3 presets individuales                | Preset A                           | Guardar con ENTER   |
|                           |   |   | Preset B                           | Guardar con ENTER   |
|                           |   |   | Preset C                           | Guardar con ENTER   |
| Service                   | = | Solo para tareas de mantenimiento   |                                    |   |

### INFORMACIÓN DEL SISTEMA (System Info)

Partiendo de la pantalla principal, si pulsa MODE accederá al menú principal. Ahora, utilice los botones UP y DOWN para seleccionar la opción **System Info** del menú y confirme con ENTER.

|                |
|----------------|
| -----Menu----- |
| DMX Address    |
| DMX Mode       |
| DMX Delay      |
| Stand Alone    |
| Slave          |
| Settings       |
| ► System Info  |

A continuación llegará al submenú que permite acceder a la información del sistema (consulte la tabla, selección con los botones UP y DOWN; confirmación con ENTER; modificación del estado con UP y DOWN; confirmación con ENTER).

| System Info |   |   |                |   |
|-------------|---|---|----------------|---|
| Firmware    | = | Visualización de la versión del firmware del equipo | Firmware V1.xx |   |
| Temperature | = | Visualización de la temperatura de la unidad LED    | LED            | xxx°C / xxx°F   |
|             |   |   | Unit           | °C (= visualización en grados Celsius)                              |
|             |   |   |                | °F (= visualización en grados Fahrenheit)                           |
| Op Hours    | = | Visualización del tiempo de funcionamiento          | xx:xx h        | Visualización del tiempo de funcionamiento total en horas y minutos |

## MANDO A DISTANCIA POR INFRARROJOS (opcional)

Apunte con el mando a distancia por infrarrojos directamente a la parte delantera del sensor de infrarrojos incorporado en el foco. El rango de alcance máximo es de unos 8 metros. En el modo DMX y en el esclavo, el sensor del foco estará desactivado. El mando a distancia por infrarrojos controla directamente los modos autónomos internos **Auto / Sound, Static y Color Preset**.

### BL / ON/OFF (Blackout)

Pulse el botón BL para apagar todos los LED (Blackout) independientemente de cuál de los modos operativos controlados mediante el mando a distancia esté activado. Si se pulsa de nuevo el botón BL, se reactivará el modo operativo que estaba seleccionado antes.

### SP (Speed)

Ajuste de la velocidad en 6 niveles para los programas de



cambio de colores Color Jumping (Ju), Color Fading (Fa) y Auto Program (Au). Con el nivel 1, la secuencia de cambio de color se realiza lentamente, si se vuelve a pulsar el botón se activa el nivel 2 con una secuencia de cambio de color más rápida, seguida por los niveles 3, 4, 5 y 6, siendo el nivel 6 donde se efectúa la secuencia de cambio de color más rápida de todas.

### (Brightness)

Ajuste del brillo general en 6 niveles. Se puede acceder a los diferentes niveles de brillo pulsando repetidas veces este botón (nivel 1 = Blackout).

### **FL** (Flash / estrobo)

Ajuste de la velocidad en 6 niveles para el efecto de estrobo. El nivel 1 desactiva el efecto de estrobo, el nivel 2 genera una frecuencia lenta que va aumentando con los niveles 3 a 5 hasta el nivel 6, que tiene la frecuencia de destello más rápida. El efecto de estrobo solo se puede utilizar en el modo de mezcla de color RGBW(A+UV).

### **R / G / B / W (A y UV solo en el modelo CLROOTPAR6, CW y WW sin función)**

Con estos 4 (6) botones, se pueden crear mezclas de colores individuales. Se puede acceder a los 6 niveles de brillo pulsando repetidas veces el botón de color correspondiente. Los LED están apagados en el nivel 1. Ejemplo: si se ajustan los colores rojo y verde en el nivel más alto y el resto de LED en el nivel más bajo, es decir, apagados, se obtiene un color amarillo claro como mezcla de colores.

### **Ju** (cambio de color)

El cambio de color tiene lugar a saltos (Color Jumping). La velocidad con la que cambian los colores se puede ajustar con el botón SP (Speed).

### **Fa** (superposición de colores)

Los colores se superponen entre sí (Color Fading). La velocidad con la que cambian los colores se puede ajustar con el botón SP (Speed).

### **Au** (modo automático)

Selecione el programa de cambio de colores deseado Auto 1 - 6 pulsando varias veces el botón Au.

### **Su** (programa de cambio de colores con control por sonido)

Selecione uno de los 6 programas controlados por sonido Sound 1 - 6 pulsando varias veces el botón Su. El micrófono de control se encuentra en la parte trasera del foco.

### **CM** (macros de colores)

Quince presets de color (o dieciséis en el ROOTPAR6) a los que se puede acceder consecutivamente con los botones CM+ y CM-.

### **Pr+ / Pr-**

Selección de los programas en el modo automático (Au) y en el control por sonido (Su).

## INSTALACIÓN Y MONTAJE

Gracias al cómodo soporte doble, el foco puede instalarse en un lugar adecuado sobre una superficie nivelada. El montaje en un travesaño se realiza con una abrazadera apta para travesaño. Esta abrazadera se fija en el soporte de montaje (A). Las abrazaderas para travesaño correspondientes se pueden pedir por separado. Asegúrese de acoplar bien el equipo y de fijar el foco con un cable de seguridad adecuado en la anilla de seguridad situada en la parte posterior del foco.



**PELIGRO:** El montaje en altura requiere mucha experiencia, incluido el cálculo de los valores límite de la carga de trabajo, el material de instalación utilizado y las comprobaciones de seguridad periódicas de todos los materiales de instalación y focos. Si no está cualificado para ello, no intente realizar la instalación por su cuenta, recurra a una empresa profesional. Riesgo de aflojamiento y caída de equipos montados y asegurados de forma incorrecta. Esto puede provocar lesiones graves o incluso la muerte de personas.



Para obtener un aspecto más discreto durante el uso como foco de luz vertical, es posible desmontar el soporte doble de montaje aflojando los dos tornillos de manejo (B).



## CUIDADO, MANTENIMIENTO Y REPARACIÓN

Para garantizar el correcto funcionamiento del equipo a largo plazo, este se debe revisar y reparar periódicamente, como mínimo cada 3000 horas de servicio o, como máximo, al cabo de un año.

### CUIDADOS (que puede realizar el usuario)



¡ADVERTENCIA! Antes de realizar cualquier tarea para mantener cuidado el equipo, desconectar la alimentación eléctrica y, si es posible, todas las conexiones del equipo.



¡AVISO! Un cuidado inadecuado puede provocar daños en el equipo e incluso su destrucción.

1. Limpiar las superficies de la carcasa con un paño limpio y húmedo. Asegurarse de que no pueda penetrar humedad en el equipo.
2. Limpiar periódicamente las aberturas de entrada y salida de aire para evitar que se acumule polvo y suciedad. Si se va a utilizar aire comprimido, hay que asegurarse de que el equipo no sufra daños (p. ej., los ventiladores deben bloquearse en este caso, ya que de lo contrario podrían sobrecalentarse).
3. Los cables y los contactos deben limpiarse regularmente para evitar que acumulen polvo o suciedad.
4. En general, no deben utilizarse detergentes ni agentes abrasivos para el cuidado, ya que podrían dañar el acabado de la superficie.
5. En general, los equipos deben almacenarse en un lugar seco y protegidos del polvo y la suciedad.
6. Para garantizar un funcionamiento correcto y seguro, hay que limpiar con regularidad todas las lentes accesibles o extraíbles y las aberturas de emisión de luz.

## MANTENIMIENTO Y REPARACIÓN (solo personal técnico)



**¡PELIGRO!** Hay piezas conductoras de tensión en el interior del equipo. Incluso después de desconectar la alimentación eléctrica, puede haber tensión residual en el equipo, por ejemplo, por condensadores cargados.



¡AVISO! En el equipo no hay componentes que pueda reparar el usuario.

¡AVISO! El mantenimiento y las reparaciones solo pueden realizados personal técnico cualificado. En caso de duda, consulte a un taller especializado.

¡AVISO! Los trabajos de mantenimiento realizados indebidamente pueden afectar al derecho de garantía.

¡AVISO! En el caso de los sets de conversión o reequipamiento previstos por el fabricante, hay que tener en cuenta obligatoriamente las instrucciones de montaje adjuntas

## TECNOLOGÍA DMX

### DMX512

DMX (Digital Multiplex) es el nombre de un protocolo universal utilizado como medio de comunicación entre dispositivos y controladores. El controlador DMX envía datos DMX a los equipos DMX conectados. Los datos DMX se envían como datos serie que se transmiten de equipo a equipo a través de los conectores XLR «DMX IN» y «DMX OUT» que se encuentran en todos los equipos DMX, siendo 32 el número máximo de equipos conectados. El último equipo de la cadena irá equipado con una terminación (terminador).



### CONEXIONADO DMX

DMX es un lenguaje que permite que todas las marcas y modelos de diferentes fabricantes puedan conectarse entre sí y funcionar desde un mismo controlador, siempre y cuando todos los equipos y el controlador sean compatibles con DMX. Para garantizar la correcta transmisión de los datos DMX, el cable de conexión entre los equipos debe mantenerse lo más corto posible. El orden en que se conectan los equipos en una cadena DMX no influye en el direccionamiento DMX. Por ejemplo, un equipo al que se le asigna la dirección DMX 1 puede colocarse en cualquier lugar de la cadena DMX, ya sea al principio, al final, o en cualquier lugar intermedio. Cuando a un equipo se le asigna la dirección DMX 1, el controlador DMX enviará los datos asignados a la dirección 1 a dicho equipo, independientemente de dónde se encuentre en la cadena DMX.

### CONEXIÓN EN CADENA DE VARIOS FOCOS

1. Conecte el conector XLR macho de (3 o 5 pines) del cable DMX a la salida DMX (conector de chasis hembra) del primer equipo DMX (p. e. un controlador DMX).
2. Conecte ahora el conector XLR hembra del cable DMX del primer foco a la entrada DMX del equipo siguiente (conector de chasis macho). Conecte la salida DMX de este último equipo a la entrada DMX del equipo siguiente, y así sucesivamente. Tenga en cuenta que los dispositivos DMX están conectados en serie y que las conexiones no se pueden dividir sin un splitter activo. El número máximo de equipos DMX conectados en cadena es de 32.

Las series 3 STAR, 4 STAR y 5 STAR de Adam Hall ofrecen una amplia gama de cables DMX apropiados.

### CABLE DMX:

Si fabrica sus propios cables, tenga en cuenta las figuras de esta página. No conecte la malla del cable al contacto de masa del conector ni permita que la malla entre en contacto con la carcasa del conector XLR. Si se produce un contacto de la malla con la masa, puede producir un funcionamiento inestable del equipo.



**ASIGNACIÓN DE PINES:**

Cable DMX con XLR de 3 pines:

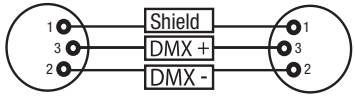

Cable DMX con XLR de 5 pines (los pines 4 y 5 no se utilizan):

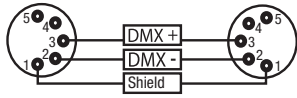

**TERMINACIÓN DMX (TERMINADOR):**

Para evitar errores de sistema, debe conectarse una resistencia de terminación (120 ohmios, 1/4 W) en el último equipo de la cadena DMX.

XLR aéreo de 3 pines con resistencia de terminación: K3DMXT3

XLR aéreo de 5 pines con resistencia de terminación: K3DMXT5

**ASIGNACIÓN DE PINES:**

Conector XLR aéreo de 3 pines:

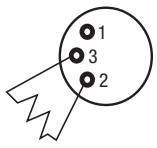

Conector XLR aéreo de 5 pines:

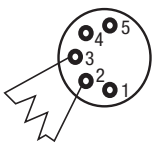

**ADAPTADOR DMX:**

Gracias a los adaptadores, es posible instalar en una misma cadena DMX tanto equipos DMX con conexiones DMX de 3 pines como equipos con conectores de 5 pines.

**ASIGNACIÓN DE PINES**

Adaptador DMX de XLR macho 5 pines a XLR hembra 3 pines: K3DGF0020

Los pines 4 y 5 no se utilizan.

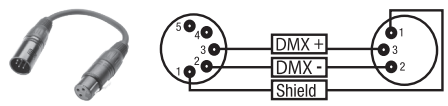

**ASIGNACIÓN DE PINES**

Adaptador DMX de XLR macho 3 pines a XLR hembra 5 pines: K3DHM0020

Los pines 4 y 5 no se utilizan.

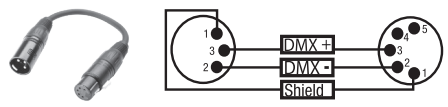

## DATOS TÉCNICOS

|          | NÚMERO DE ARTÍCULO:  | CLROOTPAR4(WH)  | CLROOTPAR6(WH)   |
|----------|--|---|--|
| ENGLISH  | Clase de producto:   | Foco LED  | Foco LED   |
|          | Tipo:  | Foco PAR  | Foco PAR   |
|          | Espectro cromático:  | RGBW  | RGBWA-UV   |
| DEUTSCH  | Cantidad de LED:   | 7   | 6  |
|          | Tipo de LED:   | 4 W   | 12 W   |
|          | Frecuencia de la modulación por ancho de pulsos (PWM) del LED: | 650 Hz, 1530 Hz, 2150 Hz, 4000 Hz (ajustable)   | 650 Hz, 1530 Hz, 2150 Hz, 4000 Hz (ajustable)  |
| FRANCAIS | Ángulo de dispersión (ángulo del haz de luz):                  | 36,5° (19°)   | 36,0° (20,5°)  |
|          | Entrada DMX:   | macho de 3 pines  | macho de 3 pines   |
|          | Salida DMX:  | hembra de 3 pines   | hembra de 3 pines  |
| ESPAÑOL  | Modos DMX:   | Sin canal de DMX Delay: 2 canales, 4 canales 1, 4 canales 2, 5 canales, 6 canales, 9 canales<br>Con canal de DMX Delay: 3 canales, 5 canales 1, 5 canales 2, 6 canales, 7 canales, 10 canales | Sin canal de DMX Delay: 2 canales, 4 canales 1, 4 canales 2, 5 canales, 6 canales, 8 canales, 11 canales<br>Con canal de DMX Delay: 3 canales, 5 canales 1, 5 canales 2, 6 canales, 7 canales, 9 canales, 12 canales |
| POLSKI   | Funciones DMX:   | Atenuación, atenuación fina, estrobo, rojo, verde, azul, blanco, macros de colores, selección de luz en movimiento, DMX Delay, sensibilidad al sonido   | Atenuación, atenuación fina, estrobo, rojo, verde, azul, blanco, ámbar, UV, macros de colores, selección de luz en movimiento, DMX Delay, sensibilidad al sonido   |
| ITALIANO | Control:   | DMX512, mando a distancia por infrarrojos, W-DMX (mediante stick iDMX opcional)   | DMX512, mando a distancia por infrarrojos, W-DMX (mediante stick iDMX opcional)  |
|          | Funciones autónomas:   | Programas Auto, Programas Sound, Static, presets de colores, colores de usuario, función Loop   | Programas Auto, Programas Sound, Static, presets de colores, colores de usuario, función Loop  |
|          | Elementos de manejo:   | Mode, Enter, Up, Down   | Mode, Enter, Up, Down  |
| DMX      | Elementos de visualización:                                    | Pantalla OLED   | Pantalla OLED  |

| <b>NÚMERO DE ARTÍCULO:</b>  | <b>CLROOTPAR4(WH)</b>  | <b>CLROOTPAR6(WH)</b>  |
|---|--|--|
| Tensión operativa:  | 100-240 V CA / 50-60 Hz  | 100-240 V CA / 50-60 Hz  |
| Consumo de potencia:  | 38 W   | 58 W   |
| Intensidad de iluminación (a 1 m):                                    | 7850 lx  | 10.700 lx  |
| Flujo luminoso:   | 1350 lm  | 1800 lm  |
| Conexión al suministro eléctrico:                                     | ENTRADA: Conector Power Twist azul<br>SALIDA: Conector Power Twist blanco (máx. 8 A)                         | ENTRADA: Conector Power Twist azul<br>SALIDA: Conector Power Twist blanco (máx. 8 A)                         |
| Clase de protección eléctrica   | 1  | 1  |
| Fusible:  | F3A / 250 V (5 x 20 mm)  | F3A / 250 V (5 x 20 mm)  |
| Temperatura ambiente (en funcionamiento):                             | de 0 °C a 40 °C  | de 0 °C a 40 °C  |
| Humedad relativa del aire:  | <80 %, sin condensación  | <80 %, sin condensación  |
| Clase de protección   | IP20   | IP20   |
| Color de la carcasa:  | Negro (CLROOTPAR4)<br>Blanco (CLROOTPAR4WH)  | Negro (CLROOTPAR6)<br>Blanco (CLROOTPAR6WH)  |
| Material de la carcasa:   | Plástico ABS   | Plástico ABS   |
| Refrigeración de la carcasa:  | Refrigeración por convección   | Refrigeración por convección   |
| Dimensiones (anchura x altura x profundidad, sin soporte de montaje): | 195 x 133 x 195 mm   | 195 x 133 x 195 mm   |
| Peso (incl. soporte de montaje):                                      | 1,75 kg  | 1,975 kg   |
| Otras características:  | Cable de alimentación incluido y mando a distancia por infrarrojos como accesorio opcional (CLPFLAT-1REMOTE) | Cable de alimentación incluido y mando a distancia por infrarrojos como accesorio opcional (CLPFLAT-1REMOTE) |

ENGLISH

DEUTSCH

FRANCAIS

ESPAÑOL

POLSKI

ITALIANO

DMX

## ELIMINACIÓN



### Embalaje

1. Los embalajes se pueden llevar a reciclar a través de las vías de eliminación habituales.
2. Separe el embalaje conforme a las leyes de eliminación de residuos y las normativas sobre reciclaje de su país



### Equipo:

1. Este equipo está sujeto a la Directiva europea sobre residuos de aparatos eléctricos y electrónicos, en su versión actual. Directiva RAEE sobre residuos de aparatos eléctricos y electrónicos. Los equipos usados no se tiran a la basura doméstica. Los equipos usados se deben eliminar a través de una empresa de gestión de residuos autorizada o de un sistema municipal de eliminación de residuos. Tenga en cuenta la normativa vigente en su país.
2. Respete todas las leyes de su país relativas a la eliminación de residuos
3. Los clientes particulares recibirán información sobre las posibilidades de eliminación ecológica a través del distribuidor que les haya vendido el producto o bien a través de las correspondientes autoridades regionales.

## DECLARACIONES DEL FABRICANTE

### GARANTÍA DEL FABRICANTE Y EXENCIÓN DE RESPONSABILIDAD

Adam Hall GmbH, Adam-Hall-Str. 1, D-61267 Neu Anspach, Alemania /  
 Correo electrónico: Info@adamhall.com / +49 (0)6081 / 9419-0.

Encontrará las condiciones actuales de la garantía y el texto sobre la exención de responsabilidad en la siguiente página web:

[https://cdn-shop.adamhall.com/media/pdf/Manufacturers-Declarations-CAMEO\\_DE\\_EN\\_ES\\_FR.pdf](https://cdn-shop.adamhall.com/media/pdf/Manufacturers-Declarations-CAMEO_DE_EN_ES_FR.pdf).

Para reparaciones, póngase en contacto con su distribuidor.

### CONFORMIDAD CE

Adam Hall GmbH declara que este producto cumple con las siguientes directivas (en la medida en que sean pertinentes):

equipos radioeléctricos y equipos terminales de telecomunicación (1999/5/CE) o comercialización de equipos radioeléctricos (2014/53/UE) a partir de junio de 2017

Directiva sobre baja tensión (2014/35/UE)

Directiva sobre compatibilidad electromagnética (2014/30/UE)

Directiva sobre restricciones a la utilización de determinadas sustancias peligrosas en aparatos eléctricos y electrónicos (RoHS) (2011/65/UE)

Puede encontrar la declaración de conformidad completa en [www.adamhall.com](http://www.adamhall.com).

También puede solicitarla escribiendo a [info@adamhall.com](mailto:info@adamhall.com).

**ESTE DOCUMENTO PUEDE ESTAR SUJETO A FALLOS DE IMPRESIÓN O ERRORES, ASÍ COMO A MODIFICACIONES TÉCNICAS O DE OTRO TIPO.**

## GRATULUJEMY WYBORU!

To urządzenie zostało zaprojektowane i wyprodukowane przy zastosowaniu najwyższych kryteriów jakościowych w celu zapewnienia wieloletniej bezawaryjnej eksploatacji. Proszę starannie przeczytać niniejszą instrukcję obsługi, aby móc jak najszybciej zacząć użytkować ten produkt marki Cameo Light. Więcej informacji na temat Cameo Light znajdują Państwo na naszej stronie internetowej pod adresem [WWW.CAMEOLIGHT.COM](http://WWW.CAMEOLIGHT.COM).

## PRZEZNACZENIEM

Produkt jest urządzeniem przeznaczonym dla branży eventowej!

Produkt jest przeznaczony do profesjonalnych zastosowań w organizacji imprez i nie nadaje się do użytku domowego!

Praca tymczasowa! Sprzęt eventowy jest generalnie przeznaczony wyłącznie do pracy tymczasowej i nie jest przeznaczony do pracy stałej i instalacji na stałe!

Ponadto ten produkt jest przeznaczony wyłącznie dla wykwalifikowanych użytkowników posiadających wiedzę w zakresie obsługi technicznej imprez!

Użytkowanie produktu niezgodne z wyszczególnionymi danymi technicznymi i warunkami eksploatacji uważa się za niezgodne z przeznaczeniem!

Wyklucza się odpowiedzialność za szkody i obrażenia osób trzecich spowodowane przez użycie niezgodne z przeznaczeniem! Produkt nie jest przeznaczony dla:

- osób (w tym dzieci) o ograniczonych możliwościach fizycznych, sensorycznych lub umysłowych, a także osób niemających doświadczenia i wiedzy.
- dzieci (należy poinstruować dzieci, aby nie bawiły się urządzeniem).

## ZASADY BEZPIECZEŃSTWA

- Aby uniknąć ewentualnych uszkodzeń, należy uważnie przeczytać niniejszą instrukcję i stosować się do zawartych w niej zaleceń.
- Przechowywać wszystkie instrukcje i informacje w bezpiecznym miejscu.
- Przestrzegać wszystkich wskazówek ostrzegawczych. Nie usuwać wskazówek bezpieczeństwa ani innych informacji znajdujących się na urządzeniu.

## OBJAŚNIENIA I SYMBOLE

1. **NIEBEZPIECZEŃSTWO:** Słowo **NIEBEZPIECZEŃSTWO**, ewentualnie w połączeniu z symbolem, wskazuje na bezpośrednie niebezpieczne sytuacje lub stany zagrożenia dla życia i zdrowia.
2. **OSTRZEŻENIE:** Słowo **OSTRZEŻENIE**, ewentualnie w połączeniu z symbolem, wskazuje na potencjalnie niebezpieczne sytuacje lub warunki zagrażające zdrowiu lub życiu.
3. **OSTROŻNIE:** Słowo **OSTROŻNIE**, ewentualnie w połączeniu z symbolem, wskazuje na sytuacje lub warunki, które mogą prowadzić do obrażeń ciała.
4. **UWAGA:** Słowo **UWAGA**, ewentualnie w połączeniu z symbolem, wskazuje na sytuacje lub warunki, które mogą prowadzić do szkód materialnych i/lub środowiskowych.



Ten symbol oznacza zagrożenie elektryczne.



Ten symbol wskazuje zagrożenie ogólne.



Ten symbol oznacza niebezpieczeństwo związane z gorącymi powierzchniami.



Ten symbol oznacza zagrożenie ze strony intensywnych źródeł światła.



Ten symbol wskazuje na dodatkowe informacje dotyczące obsługi urządzenia.



### **NIEBEZPIECZEŃSTWO:**

1. Nie otwierać urządzenia i nie modyfikować go.
2. Jeśli urządzenie nie działa prawidłowo, do wnętrza urządzenia dostały się przedmioty lub płyny lub urządzenie zostało uszkodzone w inny sposób. Należy je natychmiast wyłączyć i odłączyć od źródła napięcia. Naprawy urządzenia może przeprowadzać wyłącznie autoryzowany personel.
3. W przypadku urządzeń o klasie ochronności 1 przewód uziemiający musi być prawidłowo podłączony. Nigdy nie należy odłączać przewodu ochronnego. Urządzenia o klasie ochronności 2 nie mają przewodu ochronnego.
4. Upewnić się, że przewody będące pod napięciem nie są poskręcane ani uszkodzone mechanicznie.
5. Nigdy nie wolno mostkować bezpiecznika urządzenia.



### **OSTRZEŻENIE:**

1. Urządzenia nie wolno uruchamiać, gdy jest ono w widoczny sposób uszkodzone.
2. Urządzenie można instalować wyłącznie wtedy, gdy nie jest pod napięciem.
3. Jeśli przewód zasilający jest uszkodzony, nie należy używać urządzenia.
4. Podłączone na stałe przewody zasilające mogą być wymieniane tylko przez wykwalifikowaną osobę.



### **UWAGA:**

1. Nie należy używać urządzenia, jeśli było ono narażone na duże wahania temperatury (np. po transporcie). Wilgoć lub kondensat mogą uszkodzić urządzenie. Włączyć urządzenie dopiero wtedy, gdy osiągnie ono temperaturę otoczenia.
2. Sprawdzić, czy napięcie i częstotliwość sieci zasilającej są zgodne z parametrami podanymi na urządzeniu. Jeżeli urządzenie jest wyposażone w selektor napięcia, nie podłączać go do źródła zasilania, dopóki nie zostanie ustawione poprawnie. Używać tylko odpowiednich przewodów sieciowych.

3. Aby odłączyć urządzenie od sieci na wszystkich biegunach, nie wystarczy naciśnięcie włącznika/wyłącznika na urządzeniu.
4. Zastosowany bezpiecznik powinien być tego samego typu jak nadrukowany na urządzeniu.
5. Upewnić się, że podjęto odpowiednie działania zapobiegające przepięciu (np. wyładowania atmosferyczne).
6. Przestrzegać podanego maksymalnego prądu wyjściowego dla urządzeń ze złączem Power Out. Całkowity pobór prądu wszystkich podłączonych urządzeń nie może przekroczyć zalecanej wartości.
7. Wyjmowane przewody zasilające należy wymieniać tylko na przewody o równoważnych parametrach, które odpowiadają pierwotnie dostarczonym. Przekrój przewodu nie może być mniejszy niż przewodu oryginalnego



### **NIEBEZPIECZEŃSTWO:**

1. Niebezpieczeństwo uduszenia! Worki z tworzywa sztucznego i małe części należy przechowywać poza zasięgiem osób (w tym dzieci) z ograniczoną sprawnością fizyczną, sensoryczną i umysłową.
2. Niebezpieczeństwo upadku! Upewnić się, że urządzenie zostało bezpiecznie zainstalowane i nie może upaść. Używać wyłącznie odpowiednich statywów i mocowań (zwłaszcza w przypadku instalacji stałych). Upewnić się, że akcesoria są prawidłowo zainstalowane i zabezpieczone. Należy przy tym przestrzegać obowiązujących przepisów dotyczących bezpieczeństwa.



### **OSTRZEŻENIE:**

1. Używać urządzenia tylko zgodnie z przeznaczeniem.
2. Używać urządzenia wyłącznie z akcesoriami zalecanymi i przewidzianymi przez producenta.
3. Podczas instalacji przestrzegać przepisów bezpieczeństwa obowiązujących w danym kraju.
4. Po podłączeniu urządzenia należy sprawdzić wszystkie trasy kablowe, aby uniknąć szkód lub wypadków spowodowanych np. przez potknięcie.
5. Należy bezwzględnie przestrzegać podanej minimalnej odległości od materiałów łatwopalnych! Jeśli nie zostało to wyraźnie określone, minimalny odstęp wynosi 0,3 m.
6. Należy bezwzględnie przestrzegać minimalnej odległości od oświetlonej powierzchni, z której można odczytać wskazania urządzenia!



### **OSTROŻNIE:**

1. Ruchome elementy, takie jak wsporniki montażowe lub inne, mogą ulec zakleszczeniu.
2. W przypadku urządzeń z elementami sterowanymi elektrycznie istnieje niebezpieczeństwo obrażeń w wyniku ruchów urządzenia. Nagłe ruchy urządzenia mogą wystraszyć użytkownika.

- Podczas regularnej pracy powierzchnia obudowy urządzenia może się silnie nagrzać. Zachować ostrożność, aby przypadkowo nie dotknąć obudowy. Przed demonstacją, pracami konserwacyjnymi, ładowaniem itp. należy zawsze poczekać, aż urządzenie ostygnie



#### **UWAGA:**

- Nie instalować ani nie eksploatować urządzenia w pobliżu grzejników, akumulatorów ciepła, pieców ani innych źródeł ciepła. Upewnić się, że urządzenie zawsze jest instalowane w taki sposób, aby zapewnić wystarczające chłodzenie i nie dopuścić do przegrzania.
- W pobliżu urządzenia nie wolno umieszczać źródeł zapłonu, takich jak płonące świece.
- Nie należy zakrywać otworów wentylacyjnych ani nie blokować wentylatorów.
- Do transportu należy używać oryginalnych opakowań lub opakowań przewidzianych do tego celu przez producenta.
- Nie narażać urządzenia na wstrząsy ani uderzenia.
- Należy uwzględnić klasę ochrony IP oraz warunki otoczenia, takie jak temperatura i wilgotność zgodnie ze specyfikacją.
- Urządzenia mogą być stale modernizowane. W przypadku rozbieżności informacji dotyczących warunków pracy, wydajności lub innych właściwości urządzenia w instrukcji obsługi i na oznaczeniu na urządzeniu zawsze pierwszeństwo mają oznaczenia na urządzeniu.
- Urządzenie nie jest przystosowane do pracy w klimacie tropikalnym oraz do pracy na wysokości powyżej 2000 m n.p.m.
- Urządzenie nie nadaje się do użytkowania w warunkach morskich.



#### **OSTROŻNIE! WAŻNE WSKAZÓWKI DOTYCZĄCE PRODUKTÓW OŚWIETLENIOWYCH!**

- Nigdy nie patrzeć bezpośrednio w źródło światła, nawet przez krótką chwilę.
- Nigdy nie należy patrzeć w źródło światła za pomocą przyrządów optycznych, takich jak lupy



- Efekty stroboskopowe mogą wywoływać u podatnych osób ataki epileptyczne!



- Lampa ta ma zamontowane na stałe źródło światła, którego użytkownik nie może wymienić. W przypadku wystąpienia jakichkolwiek nieprawidłowości należy skontaktować się z dystrybutorem.





## UWAGI DOTYCZĄCE PRZENOŚNEGO SPRZĘTU WEWNĘTRZNEGO

1. Działanie tymczasowe! Sprzęt do organizacji imprez zasadniczo przeznaczony jest do tymczasowego działania.
2. Ciągła eksploatacja lub montaż na stałe może prowadzić do pogorszenia funkcjonalności i przedwczesnego starzenia się urządzeń

## WPROWADZENIE

### 7 X REFLEKTOR RGBW PAR 4 W

CLROOTPAR4 (czarna obudowa)

CLROOTPAR4WH (biała obudowa)

### 6 X REFLEKTOR RGBWA+UV PAR 12 W

CLROOTPAR6 (czarna obudowa)

CLROOTPAR6WH (biała obudowa)

## FUNKCJE STEROWANIA

### CLROOTPAR4

Tryby pracy DMX bez kanału DMX Delay: Sterowanie DMX 2-kanałowe, 4-kanałowe 1, 4-kanałowe 2, 5-kanałowe, 6-kanałowe i 9-kanałowe

Tryby pracy DMX z kanałem DMX Delay: Sterowanie DMX 3-kanałowe, 5-kanałowe 1, 5-kanałowe 2, 6-kanałowe, 7-kanałowe i 10-kanałowe

### CLROOTPAR6

Tryby pracy DMX bez kanału DMX Delay: Sterowanie DMX 2-kanałowe, 4-kanałowe 1, 4-kanałowe 2, 5-kanałowe, 6-kanałowe, 8-kanałowe i 11-kanałowe

Tryby pracy DMX z kanałem DMX Delay: Sterowanie DMX 3-kanałowe, 5-kanałowe 1, 5-kanałowe 2, 6-kanałowe, 7-kanałowe, 9-kanałowe i 12-kanałowe

Tryb pracy master/slave

Funkcje standalone

Sterowanie za pomocą pilota na podczerwień (opcjonalnie dostępny pilot)

Połączenie W-DMX przez opcjonalną pamięć iDMX Stick

## CHARAKTERYSTYKA

3-pinowe złącza DMX. Złącza wejściowe i wyjściowe Power Twist. Wyświetlacz OLED. Regulowana częstotliwość modulacji PWM. Złącze do iDMX Stick. Chłodzenie konwekcyjne. Śruba funkcji pochylenia. W zestawie podwójny uchwyt montażowy. Napięcie robocze 100-240 V AC.

### CLROOTPAR4

7 diod LED RGBW, każda o mocy 4 W. Pobór mocy 38 W

### CLROOTPAR6

6 x dioda LED RGBWA+UV 12 W. Pobór mocy 58 W

## PRZYŁĄCZA, ELEMENTY OBSŁUGI I WSKAŹNIKI

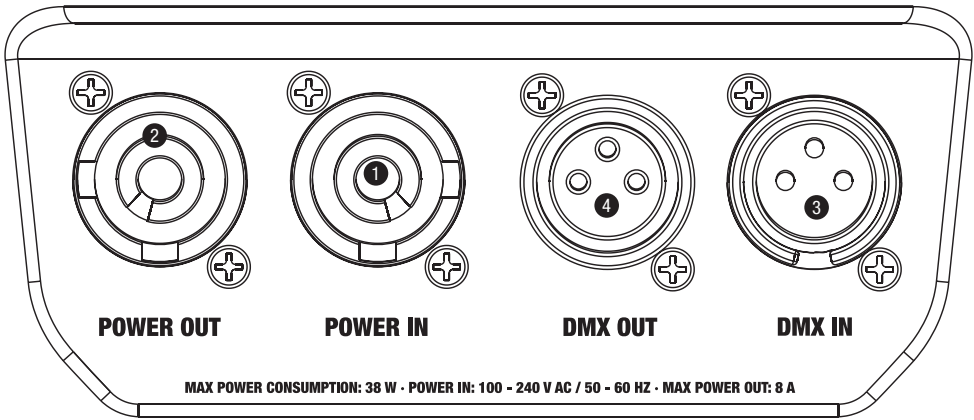

Modele CLROOTPAR4 i CLROOTPAR6 mają identyczne przyłącza, elementy obsługi i wyświetlacze.

### ❶ POWER IN

Niebieskie wejściowe gniazdo sieciowe Power Twist. Napięcie robocze 100–240 V AC / 50–60 Hz. W zestawie znajduje się także odpowiedni kabel sieciowy z wtyczką Power Twist.

### ❷ POWER OUT

Białe wyjściowe gniazdo sieciowe Power Twist do zasilania sieciowego kolejnych reflektorów CAMEO (maks. 8 A).

### ❸ DMX IN

3-stykowe złącze męskie XLR do podłączenia kontrolera DMX (np. pulpitu DMX).

### ❹ DMX OUT

3-stykowe złącze żeńskie XLR do przekazywania sygnału sterującego DMX.

### ❺ FUSE

Oprawa na czułe bezpieczniki 5 x 20 mm. **WAŻNA WSKAZÓWKA:** Bezpiecznik wymieniaj wyłączając na bezpiecznik tego samego typu i o tych samych parametrach. Jeżeli bezpiecznik zadziałał powtórnie, należy zwrócić się do autoryzowanego centrum serwisowego.

### ❻ WYŚWIETLACZ OLED

Wyświetlacz OLED pokazuje bieżący tryb pracy (widok główny), pozycję z menu wyboru oraz wartość liczbową lub stan pracy w poszczególnych pozycjach menu. Po ok. dwóch minutach bezczynności wyświetlacz automatycznie wraca do widoku głównego. Wskazówka w widoku głównym w trybach pracy z zewnętrznym sterowaniem: Gdy sygnał sterujący zostanie przerwany, znaki na wyświetlaczu zaczną migać, a gdy sygnał zostanie ponownie włączony, przestaną migać. Jeśli wyświetlany jest ekran główny, można obrócić wyświetlacz o 180° przez krótkie naciśnięcie przycisku UP.

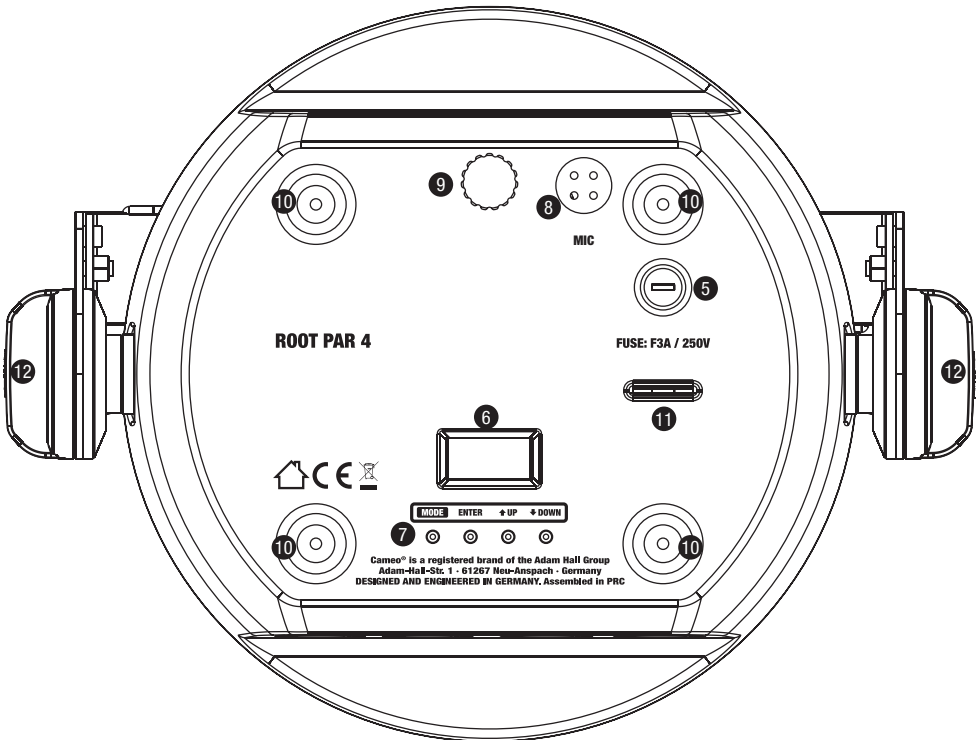

Modele CLROOTPAR4 i CLROOTPAR6 mają identyczne przyłącza, elementy obsługi i wyświetlacze.

## 7 PRZYCISKI

**MODE** — Naciśnij przycisk MODE, aby przejść do menu wyboru. Ponowne naciśnięcie przycisku powoduje powrót do widoku głównego. Naciśnięcie przycisku MODE bez zatwierdzenia wprowadzonej zmiany przyciskiem ENTER spowoduje przywrócenie wcześniej ustawionej wartości lub statusu.

**ENTER** — Naciskając przycisk ENTER, można przejść do poziomu menu, z którego można dokonywać zmian wartości. Za pomocą przycisku ENTER można też uzyskiwać dostęp do podmenu. Wprowadzone zmiany ustawień również potwierdzają przez naciśnięcie przycisku ENTER.

**UP i DOWN** — Wybór poszczególnych pozycji w menu wyboru (adres DMX, tryb pracy itp.) oraz w podmenu. Przyciski te umożliwiają zmianę wartości wybranej pozycji menu, np. adresu DMX.

## 8 MIC

Mikrofon dla trybu sterowania muzyką.

## 9 TILT

Śruba radełkowana funkcji pochylania przy stosowaniu reflektora Uplight. Aby uzyskać bardziej dyskretny wygląd, można zdjąć podwójny uchwyt montażowy.

**10 GUMOWE NÓŻKI**

Cztery gumowe nóżki zapewniające stabilność.

**11 UCHO ZABEZPIECZAJĄCE**

Ucho do zabezpieczenia reflektora w przypadku montażu na trawersie.

**12 ŚRUBY Z POKRĘTŁEM**

Dwie śruby z pokrętłem służą do regulacji i mocowania stojaka lub uchwyty montażowego.

**ZŁĄCZE DO POŁĄCZENIA W-DMX™**

Złącze USB A do opcjonalnej pamięci iDMX Stick znajduje się z boku reflektora po przeciwnej stronie w stosunku do panelu przyłączeniowego.

**OBSŁUGA****UWAGI**

- Po prawidłowym podłączeniu reflektora do sieci zasilania podczas uruchamiania jest wyświetlana następująca sekwencja komunikatów: „Welcome to Cameo”, nazwa modelu oraz wersja oprogramowania. Następnie reflektor jest gotowy do pracy i przełącza się na ostatnio wybrany tryb.
- Aby przejść bezpośrednio do głównego wyświetlacza z niższych poziomów menu, należy nacisnąć i przytrzymać przycisk MODE przez około 2 sekund. Jeśli przez około dwóch minut nie nastąpi wprowadzenie żadnych danych, automatycznie włączy się ekran główny. Aby w podmenu przejść o jeden poziom w górę, należy nacisnąć przycisk MODE.
- Aby przejść bezpośrednio do ostatnio edytowanego punktu menu, należy nacisnąć jednocześnie MODE i ENTER.
- Jeśli wyświetlany jest ekran główny, można przekręcić wyświetlacz o 180° przez krótkie naciśnięcie przycisku UP.
- Aby szybko zmienić wartość (np. adres startowy DMX), należy przytrzymać wciśnięty przycisk UP lub DOWN.

**WIDOK GŁÓWNY: TRYB PRACY DMX**

Na wyświetlaczu pojawi się **DMX Address** i aktualnie ustawiony adres startowy DMX (w przykładzie 001). Jeśli funkcja DMX Delay jest aktywna, na wyświetlaczu widnieje także numer grupy oraz czas opóźnienia.

|             |      |
|-------------|------|
| DMX Address |      |
| 001         |      |
| Gr 1        | 2.0s |

**EKRAN GŁÓWNY: TRYB PRACY STANDALONE**

Na wyświetlaczu jest pokazywany aktywowany tryb standalone (Mode Auto, Mode Sound, Mode Static, Mode Color Preset, Mode User Color, Mode Loop).



## TRYB PRACY SLAVE NA GŁÓWNYM EKRANIE

Na wyświetlaczu jest pokazany **tryb Slave**. Jeśli urządzenie w trybie Slave jest przypisane do grupy Slave, wówczas w trybach **Auto** i **Loop** jest również wyświetlana grupa Slave oraz czas opóźnienia ustawiony w urządzeniu w trybie Master.

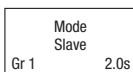

## USTAWIANIE ADRESU STARTOWEGO DMX

Naciśnij przycisk MODE, by przejść do menu głównego. Przyciskami UP i DOWN wybierz opcję **DMX Address** i potwierdź wybór przyciskiem ENTER. Możesz teraz przyciskami UP i DOWN wybrać żądany adres startowy DMX. Potwierdź wprowadzone ustawienia przyciskiem ENTER, a następnie naciśnij raz przycisk MODE, aby wrócić do widoku głównego. Jeśli przez około dwie minuty nie nastąpi wprowadzenie żadnych danych, automatycznie włączy się widok główny.

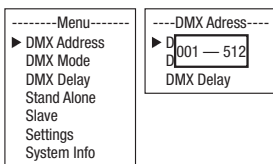

## USTAWIANIE TRYBU DMX

Naciśnij przycisk MODE, by przejść do menu głównego. Przyciskami UP i DOWN wybierz opcję **DMX Mode** i potwierdź wybór przyciskiem ENTER. Ponownie przyciskami UP i DOWN wybierz żądany tryb DMX i potwierdź wybór przyciskiem ENTER (tryby pracy DMX z kanałem DMX Delay są oznaczone symbolem „D”). Naciśnij 1x przycisk MODE, aby powrócić do ekranu głównego. Jeśli przez około dwie minuty nie nastąpi wprowadzenie żadnych danych, automatycznie włączy się widok główny. Tabele wykorzystania kanałów dla różnych trybów DMX można znaleźć w tej instrukcji w punkcie STEROWANIE DMX .

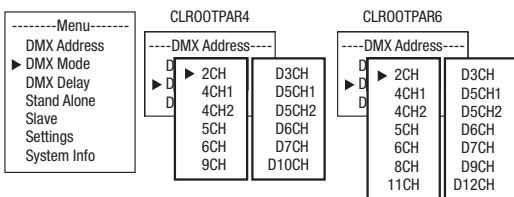

## DMX DELAY

Za pomocą funkcji DMX Delay można w prosty sposób stworzyć efekt ruchomego światła przy użyciu dowolnej liczby reflektorów tego samego modelu i w tej samej wersji oprogramowania, co w innym przypadku byłoby możliwe tylko przy zastosowaniu odpowiedniego kontrolera DMX i skomplikowanego programowania. Wszystkie połączone urządzenia działają w tym samym trybie DMX i są sterowane pod tym samym adresem startowym DMX.

### Ręczne ustawianie opóźnienia DMX w trybach pracy DMX bez kanału DMX Delay:

Na ekranie głównym naciśnij MENU, aby wejść do menu głównego. Przyciskami ▲ i ▼ wybierz opcję **DMX Delay** i potwierdź wybór przyciskiem ENTER. Za pomocą przycisków ▲ i ▼ wybierz żądane podmenu, naciśnij przycisk ENTER i ustaw wartość lub status zgodnie z wymaganiami. Potwierdź wszystkie wprowadzone dane, naciskając ENTER.

Przypisz reflektor do jednej z maksymalnie 47 grup w zależności od potrzeb (maksymalna liczba grup zależy od aktywnego trybu DMX), przy czym do jednej grupy można przypisać kilka reflektorów. Numer grupy jest równocześnie współczynnikiem, przez który mnożony jest ustawiony czas opóźnienia.

Czas opóźnienia (czas opóźnienia sygnału DMX) można ustawić ręcznie na każdym reflektorze na inną wartość (od 0,0 do 2,0 s w krokach co 0,1 s).

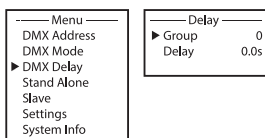

Przykład konfiguracji:

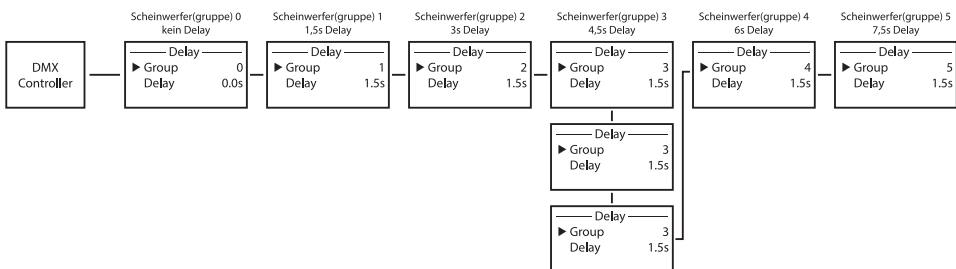

### Ustawianie opóźnienia DMX w trybach pracy DMX bez kanału DMX Delay:

Na ekranie głównym naciśnij MENU, aby wejść do menu głównego. Przyciskami ▲ i ▼ wybierz opcję **DMX Delay** i potwierdź wybór, dwukrotnie naciskając przycisk ENTER.

Przypisz reflektor do jednej z maksymalnie 47 grup w zależności od potrzeb (maksymalna liczba grup zależy od aktywnego trybu DMX), przy czym do jednej grupy można przypisać kilka reflektorów. Numer grupy jest równocześnie współczynnikiem, przez który mnożony jest ustawiony czas opóźnienia. Każdorazowo potwierdzaj wprowadzane dane przyciskiem ENTER.

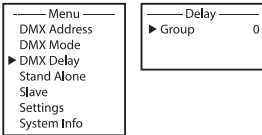

Czas opóźnienia (czas opóźnienia sygnału DMX) jest ustawiany za pomocą sterownika DMX w osobnym kanale DMX Delay odpowiedniego trybu DMX (od 0,0 do 2,0 s w krokach co 0,1 s).

Przykład konfiguracji:

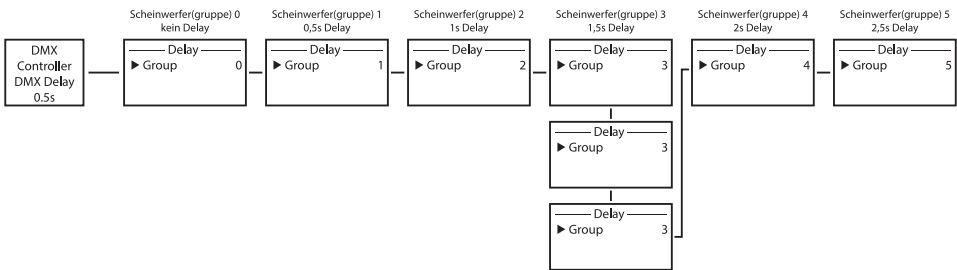

## TRYB PRACY STANDALONE AUTO/SOUND

Każdy z 6 dostępnych programów automatycznych składa się zaprogramowanych sekwencji zmiany koloru, jasności, prędkości pracy, sterowania muzyką z czułością mikrofonu i opóźnienia (sygnału), które mogą być ustawiane oddzielnie dla każdego programu.

Na ekranie głównym naciśnij **MODE**, aby wejść do menu głównego. Przyciskami **UP** i **DOWN** wybierz opcję **Stand Alone** i potwierdź przyciskiem **ENTER**. Ponownie przyciskami **UP** i **DOWN** wybierz trybstandalone **Auto** i potwierdź przyciskiem **ENTER**. Teraz za pomocą przycisków **UP** i **DOWN** wybierz żądany program (Program 1 – Program 6) i potwierdź przyciskiem **ENTER**.

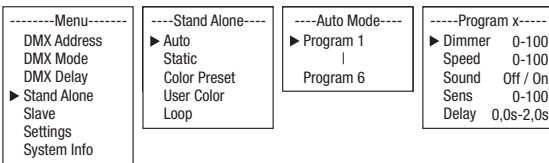

Nastąpi przejście do podmenu, w którym można dokonać ustawień punktów podmenu (patrz tabela, wybór przyciskami **UP** i **DOWN**, potwierdzenie przyciskiem **ENTER**, zmiana wartości lub statusu przyciskami **UP** i **DOWN**, potwierdzenie przyciskiem **ENTER**). Ustawienia są wykonywane oddzielnie dla każdego programu i zachowywane nawet po ponownym uruchomieniu urządzenia.

**TRYB PRACY STANDALONE AUTO / SOUND (PROGRAM 1 – PROGRAM 6)**

|        |                                      |               |                              |
|--------|--------------------------------------|---------------|------------------------------|
| Dimmer | Regulacja jasności                   | 0 — 100       |                              |
| Speed  | Ustaw prędkość ruchu                 | 0 — 100       |                              |
| Sound  | Aktywuj/dezaktywuj sterowanie muzyką | Off           | Dezaktywuj sterowanie muzyką |
|        |                                      | On            | Aktywuj sterowanie muzyką    |
| Sens   | Ustaw czułość mikrofonu              | 0 — 100       |                              |
| Delay  | Czas opóźnienia dla grup slave       | 0,0 s — 2,0 s |                              |

**USTAWIANIE TRYBU PRACY STANDALONE STATIC**

Tryb standalone umożliwia, podobnie jak sterownik DMX, ustawienie ściemniacza, stroboskopu (Strobe) oraz wartości R, G, B i W, a także R, G, B, W, A i UV bezpośrednio w urządzeniu w przedziale od 000 do 255. Dzięki temu można stworzyć indywidualną scenę bez dodatkowego sterownika DMX.

Rozpoczynając od ekranu głównego, należy nacisnąć **MODE**, aby wejść do menu głównego. Przyciskami **UP** i **DOWN** wybierz opcję **Stand Alone** i potwierdź wybór dwukrotnym naciśnięciem przycisku **ENTER**. Ponownie przyciskami **UP** i **DOWN** wybierz tryb standalone **Static** i potwierdź wybór przyciskiem **ENTER**. Przyciskami **UP** i **DOWN** wybierz pozycję menu odpowiadającą ustawieniu, które ma zostać zmienione, a następnie potwierdź przyciskiem **ENTER**. Przyciskami **UP** i **DOWN** można ustawić żądaną wartość z zakresu od 000 do 255. Potwierdź wszystkie zmiany, naciskając **ENTER**.

|   |   |  |   |
|---|---|--|---|
| -----Menu-----<br>DMX Address<br>DMX Mode<br>DMX Delay<br>▶ Stand Alone<br>Slave<br>Settings<br>System Info | ----Stand Alone----<br>Auto<br>▶ Static<br>Color Preset<br>User Color<br>Loop | CLROOTPAR4<br>----Static Mode----<br>▶ Dimmer 0 - 255<br>Strobe 0 - 255<br>Red 0 - 255<br>Green 0 - 255<br>Blue 0 - 255<br>White 0 - 255 | CLROOTPAR6<br>----Static Mode----<br>▶ Dimmer 0 - 255<br>Strobe 0 - 255<br>Red 0 - 255<br>Green 0 - 255<br>Blue 0 - 255<br>White 0 - 255<br>Amber 0 - 255<br>UV 0 - 255 |
|---|---|--|---|

**TRYB PRACY STANDALONE COLOR PRESET**

Dostępnych jest 15 różnych wstępnych ustawień kolorów oraz funkcji Jump i Fade; można regulować jasność osobno dla każdego z ustawień, a także prędkość ruchu dla funkcji Jump i Fade.

Rozpoczynając od ekranu głównego, należy nacisnąć **MODE**, aby wejść do menu głównego. Przyciskami **UP** i **DOWN** wybierz opcję **Stand Alone** i potwierdź wybór dwukrotnym naciśnięciem przycisku **ENTER**. Ponownie przyciskami **UP** i **DOWN** wybierz tryb standalone **Color Preset** i potwierdź wybór przyciskiem **ENTER**. Przyciskami **UP** i **DOWN** wybierz żądany, wstępnie ustawiony kolor i potwierdź przyciskiem **ENTER** (Color Off = zaciemnienie, Speed odnosi się do funkcji Jump i Fade). Przyciskami **UP** i **DOWN** można ustawić żądaną jasność z zakresu od 000 do 100. Potwierdź, naciskając **ENTER**.



|   |   |   |  |  |  |
|---|---|---|--|--|--|
| -----Menu-----<br>DMX Address<br>DMX Mode<br>DMX Delay<br>▶ Stand Alone<br>Slave<br>Settings<br>System Info | ----Stand Alone----<br>Auto<br>Static<br>▶ Color Preset<br>User Color<br>Loop | ----Color Preset----<br>▶ Off<br>Red 0 - 100<br>Amber 0 - 100<br>Yel Warm 0 - 100<br>Yellow 0 - 100<br>Green 0 - 100<br>Turquoise 0 - 100 | Cyan 0 - 100<br>Blue 0 - 100<br>Lavender 0 - 100<br>Mauve 0 - 100<br>Magenta 0 - 100<br>Pink 0 - 100<br>Warm White 0 - 100 | ROOTPAR4<br>White 0 - 100<br>Cold White 0 - 100<br>Jump 0 - 100<br>Fade 0 - 100<br>Speed 0 - 100 | ROOTPAR6<br>White 0 - 100<br>Cold White 0 - 100<br>UV 0 - 100<br>Jump 0 - 100<br>Fade 0 - 100<br>Speed 0 - 100 |
|---|---|---|--|--|--|

## TRYB PRACY STANDALONE USER COLOR

Tryb standalone User Color umożliwia zapisanie jasności całkowitej, stroboskopu oraz zestawu kolorów R, G, B i W, a także R, G, B, W, A i UV bezpośrednio w urządzeniu w postaci pięciu indywidualnych ustawień wstępnych kolorów.

Rozpoczynając od ekranu głównego, należy nacisnąć **MODE**, aby wejść do menu głównego. Przyciskami **UP** i **DOWN** wybierz opcję **Stand Alone** i potwierdź wybór dwukrotnym naciśnięciem przycisku **ENTER**. Ponownie przyciskami **UP** i **DOWN** wybierz tryb standalone **User Color** i potwierdź wybór przyciskiem **ENTER**. Teraz za pomocą przycisków **UP** i **DOWN** wybierz żądane ustawienie wstępne (Color 1 – Color 4) i potwierdź przyciskiem **ENTER**. Przyciskami **UP** i **DOWN** wybierz pozycję menu odpowiadającą ustawieniu, które ma zostać zmienione, a następnie potwierdź przyciskiem **ENTER**. Przyciskami **UP** i **DOWN** można ustawić żądaną wartość z zakresu od 000 do 255. Wartości dla efektu stroboskopowego odpowiadają wartościom kanału 2 w tabeli DMX 4 CH Mode 1. Potwierdź wszystkie zmiany, naciskając **ENTER**.

|   |   |   |  |   |
|---|---|---|--|---|
| -----Menu-----<br>DMX Address<br>DMX Mode<br>DMX Delay<br>▶ Stand Alone<br>Slave<br>Settings<br>System Info | ----Stand Alone----<br>Auto<br>Static<br>Color Preset<br>▶ User Color<br>Loop | ----User Color----<br>▶ Color 1<br> <br>Color 4 | CLROOTPAR4<br>-----Color x-----<br>▶ Dimmer 0 - 255<br>Strobe 0 - 255<br>Red 0 - 255<br>Green 0 - 255<br>Blue 0 - 255<br>White 0 - 255 | CLROOTPAR6<br>-----Color x-----<br>▶ Dimmer 0 - 255<br>Strobe 0 - 255<br>Red 0 - 255<br>Green 0 - 255<br>Blue 0 - 255<br>White 0 - 255<br>Amber 0 - 255<br>UV 0 - 255 |
|---|---|---|--|---|

## TRYB PRACY STANDALONE LOOP

Tryb pracy standalone Loop umożliwia indywidualne zaprojektowanie, zapisanie i wywołanie do czterech różnych programów zmiany koloru. Jasność, czas trwania kroku, czas zaniku i opóźnienie (sygnału) są regulowane oddzielnie.

Rozpoczynając od ekranu głównego, należy nacisnąć **MODE**, aby wejść do menu głównego. Przyciskami **UP** i **DOWN** wybierz opcję **Stand Alone** i potwierdź wybór dwukrotnym naciśnięciem przycisku **ENTER**. Ponownie przyciskami **UP** i **DOWN** wybierz tryb standalone **Loop** i potwierdź wybór przyciskiem **ENTER**. Teraz za pomocą przycisków **UP** i **DOWN** wybierz żądane ustawienie **Loop** (Loop 1 – Loop 4) i potwierdź przyciskiem **ENTER**.

|   |   |  |  |
|---|---|--|--|
| -----Menu-----<br>DMX Address<br>DMX Mode<br>DMX Delay<br>▶ Stand Alone<br>Slave<br>Settings<br>System Info | ----Stand Alone----<br>Auto<br>Static<br>Color Preset<br>User Color<br>▶ Loop | ----Loop Mode----<br>▶ Loop 1<br> <br>Loop 4 | -----Loop x-----<br>▶ Dimmer 0 - 100<br>StepTime 0.1s - 10.0s<br>Fadetime 0% - 100%<br>Delay 0.0s - 2.0s<br>1.Step Red<br>2.Step Green<br>3.Step Black<br>4.Step ----- |
|---|---|--|--|

Nastąpi przejście do podmenu, w którym można dokonać ustawień punktów podmenu (patrz tabela, wybór przyciskami UP i DOWN, potwierdzenie przyciskiem ENTER, zmiana wartości lub statusu przyciskami UP i DOWN, potwierdzenie przyciskiem ENTER). Ustawienia są wykonywane oddzielnie dla każdej pętli i zachowywane nawet po ponownym uruchomieniu urządzenia.

## ROOTPAR4

| <b>TRYB PRACY STANDALONE LOOP (Loop 1 – Loop 4)</b> |                                      |                       |
|---|--------------------------------------|-----------------------|
| Dimmer  | Regulacja jasności                   | 0 — 100               |
| Steptime  | Ustawienie czasu trwania kroku       | 0,1 s — 10,0 s        |
| Fadetime  | Ustawienie czasu zaniku w procentach | 0% – 100%             |
| Delay   | Czas opóźnienia dla grup slave       | 0,0 s — 2,0 s         |
| 1. Step   | 15 kolorów z Color Preset            | Red – CW (Cold White) |
|   | 4 kolory z User Color                | User 1 – User 4       |
|   | Blackout                             | Blackout              |
| 2. Step   | ”                                    | ”                     |
| 3. Step   | 15 kolorów z Color Preset            | Red – CW (Cold White) |
|   | 4 kolory z User Color                | User 1 – User 4       |
|   | Blackout                             | Blackout              |
|   | -----                                | Pomiń krok            |
| 4. Step   | ”                                    | ”                     |

## ROOTPAR6

| <b>TRYB PRACY STANDALONE LOOP (Loop 1 – Loop 4)</b> |                                      |                       |
|---|--------------------------------------|-----------------------|
| Dimmer  | Regulacja jasności                   | 0 — 100               |
| Steptime  | Ustawienie czasu trwania kroku       | 0,1 s — 10,0 s        |
| Fadetime  | Ustawienie czasu zaniku w procentach | 0% – 100%             |
| Delay   | Czas opóźnienia dla grup slave       | 0,0 s — 2,0 s         |
| 1. Step   | 15 kolorów z Color Preset            | Red – CW (Cold White) |
|   | 4 kolory z User Color                | User 1 – User 4       |
|   | Światło UV                           | UV                    |
|   | Blackout                             | Blackout              |
| 2. Step   | ”                                    | ”                     |

|         |                           |                       |
|---------|---------------------------|-----------------------|
| 3. Step | 15 kolorów z Color Preset | Red – CW (Cold White) |
|         | 4 kolory z User Color     | User 1 – User 4       |
|         | Światło UV                | UV                    |
|         | Blackout                  | Blackout              |
|         | -----                     | Pomiń krok            |
| 4. Step | ”                         | ”                     |

## TRYB SLAVE

**Tryb pracy Standard Slave:** Rozpoczynając od ekranu głównego, należy nacisnąć MODE, aby wejść do menu głównego. Za pomocą przycisków UP i DOWN wybierz pozycję menu **Slave**, potwierdź za pomocą ENTER, a następnie wybierz grupę Slave 0 (Slave Group 0) i potwierdź ponownie za pomocą przycisku ENTER. Połącz jednostki slave i master (ten sam model, ta sama wersja oprogramowania) kablem DMX i włącz w jednostce master jeden z trybów pracy standalone (Auto, Static, Color Preset, User Color, Loop). Praca urządzenia slave jest teraz dokładnie dostosowana do pracy urządzenia master.

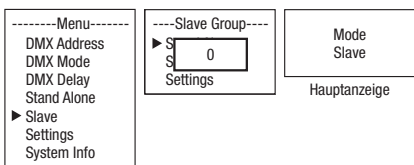

**Rozszerzony tryb pracy Slave:** Jeżeli chcesz sterować urządzeniami Slave w trybie Master/Slave za pomocą jednego z trybów standalone **Auto** lub **Loop**, to sygnał sterujący może być odtwarzany z opóźnieniem czasowym w maksymalnie 15 krokach (ROOTPAR4: Slave Group 1–15, ROOTPAR6: 1–13). Opóźnienie ustawia się w podmenu **Delay** w danym trybie standalone, a współczynnik opóźnienia w menu Slave odpowiedniego reflektora. Można w prosty sposób stworzyć efekt ruchomego światła przy użyciu dużej liczby reflektorów tego samego modelu i tej samej wersji oprogramowania, co w innym przypadku byłoby możliwe tylko przy zastosowaniu odpowiedniego sterownika DMX i skomplikowanego programowania.

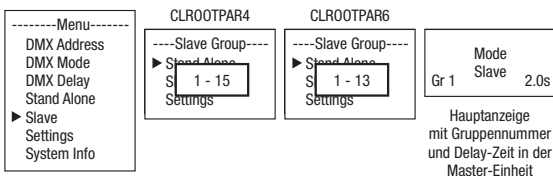

Przypisz reflektor do jednej z maksymalnie 15 grup w zależności od potrzeb (ROOTPAR4: Slave Group 1–15, ROOTPAR6: 1–13), przy czym do jednej grupy można przypisać również kilka reflektorów. Numer grupy jest również współczynnikiem, przez który mnożony jest czas opóźnienia ustawiony w urządzeniu Master (zobacz przykład ustawienia).

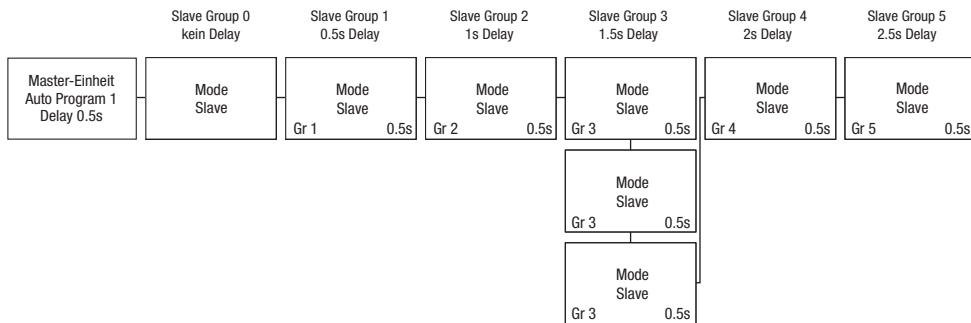

## USTAWIENIA SYSTEMU (Settings)

Rozpoczynając od ekranu głównego, należy nacisnąć MODE, aby wejść do menu głównego. Przyciskami UP i DOWN wybierz pozycję menu **Settings** i potwierdź przyciskiem ENTER.

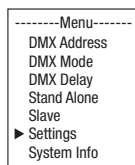

Nastąpi przejście do podmenu, w którym można dokonać ustawień punktów podmenu (patrz tabela, wybór przyciskami UP i DOWN, potwierdzenie przyciskiem ENTER, zmiana wartości lub statusu przyciskami UP i DOWN, potwierdzenie przyciskiem ENTER).

| Settings  |   |   |        |   |
|-----------|---|---|--------|---|
| Disp Rev  | = | obracanie widoku wyświetlacza                 | No     | obraz wyświetlacza nie jest obrócony  |
|           |   |   | Yes    | obrócenie obrazu wyświetlacza o 180° (np. przy montażu urządzenia „do góry nogami”) |
| Disp Back | = | oświetlenie wyświetlacza                      | Off    | wyłączenie po ok. 30 sekundach bezczynności   |
|           |   |   | On     | wyświetlacz stale włączony  |
| Sig Fail  | = | tryb pracy w przypadku przerwania sygnału DMX | Hold   | zachowuje ostatnie polecenie  |
|           |   |   | Black  | aktywuje wygaszenie reflektora  |
|           |   |   | User 1 | aktywuje funkcję User Color 1   |
| Sound     | = | Ustawianie obsługi sterowania muzyką          | Last   | kolor jest utrzymywany do następnego impulsu  |
|           |   |   | Off    | kolor znika po chwili aż do następnego impulsu                                      |

|                           |   |   |   |  |
|---------------------------|---|---|---|--|
| PWM                       | = | częstotliwość PWM lampy LED   | 650 Hz /<br>1530 Hz /<br>2150 Hz /<br>4000 Hz | regulacja częstotliwości PWM lampy LED   |
| Calibration (CLROOT-PAR4) | = | Kalibracja kolorów  | Red, Green, Blue, White                       | indywidualna kalibracja kolorów. Ustawienie jasności 4 grup diod LED RGBW dla wszystkich trybów pracy w przedziale 0–255     |
| Calibration (CLROOT-PAR6) | = | Kalibracja kolorów  | Red, Green, Blue, White, Amber, UV            | indywidualna kalibracja kolorów. Ustawienie jasności 6 grup diod LED RGBWA+UV dla wszystkich trybów pracy w przedziale 0–255 |
| IR Remote                 | = | włączanie/wyłączenie sterowania pilotem na podczerwień                              | On  | sterowanie pilotem na podczerwień włączone   |
|                           |   |   | Off   | sterowanie pilotem na podczerwień wyłączone  |
| Reset                     | = | resetowanie ustawień wstępnych  | Factory                                       | Przywracanie ustawień fabrycznych: przywróć ustawienia: ENTER, anuluj: MENU  |
|                           |   |   | Preset A                                      | Resetowanie do ustawienia A: przywróć ustawienia: ENTER, anuluj: MENU  |
|                           |   |   | Preset B                                      | Resetowanie do ustawienia B: przywróć ustawienia: ENTER, anuluj: MENU  |
|                           |   |   | Preset C                                      | Resetowanie do ustawienia C: przywróć ustawienia: ENTER, anuluj: MENU  |
| Edit Preset               | = | zapisanie wszystkich ustawień systemowych w 3 indywidualnych ustawieniach wstępnych | Preset A                                      | potwierdź przyciskiem ENTER  |
|                           |   |   | Preset B                                      | potwierdź przyciskiem ENTER  |
|                           |   |   | Preset C                                      | potwierdź przyciskiem ENTER  |
| Usługa                    | = | tylko do celów serwisowych  |   |  |

### INFORMACJE O SYSTEMIE (System Info)

Rozpoczynając od ekranu głównego, należy nacisnąć MODE, aby wejść do menu głównego. Przyciskami UP i DOWN wybierz pozycję menu **System Info** i potwierdź przyciskiem ENTER.

|                |
|----------------|
| -----Menu----- |
| DMX Address    |
| DMX Mode       |
| DMX Delay      |
| Stand Alone    |
| Slave          |
| Settings       |
| ► System Info  |

Spowoduje to przejście do podmenu umożliwiającego wywołanie informacji systemowych (patrz tabela) — wybór przyciskami UP i DOWN, potwierdzenie przyciskiem ENTER, zmiana statusu przyciskami UP i DOWN, potwierdzenie przyciskiem ENTER.

| System Info |   |                                   |                |  |
|-------------|---|-----------------------------------|----------------|--|
| Firmware    | = | Wyświetl oprogramowanie sprzętowe | Firmware V1.xx |  |
| Temperature | = | Wyświetl temperaturę modułu LED   | LED            | xxx°C / xxx°F  |
|             |   |                                   | Jednostka      | °C (= wskazanie w stopniach Celsjusza)                 |
|             |   |                                   |                | °F (= wskazanie w stopniach Fahrenheita)               |
| Op Hours    | = | Wyświetlanie czasu pracy          | xx:xxh         | całkowity czas pracy urządzenia w godzinach i minutach |

## PILOT ZDALNEGO STEROWANIA (opcjonalny)

Skieruj pilot na podczerwień bezpośrednio na czujnik podczerwieni wbudowany we front reflektora. Maksymalny zasięg wynosi około 8 metrów. W trybie pracy DMX oraz slave czujnik reflektora jest nieaktywny. Pilot zdalnego sterowania na podczerwień bezpośrednio steruje wewnętrznymi trybami pracy standalone **Auto / Sound, Static i Color Preset**.

### BL / ON/OFF (Blackout)

Naciśnij przycisk BL, aby wyłączyć wszystkie diody LED (Blackout), niezależnie od tego, który z trybów pracy sterowanych przez pilota jest włączony. Ponowne naciśnięcie przycisku BL spowoduje przywrócenie wcześniej wybranego trybu pracy.

### SP (Speed)

6-stopniowa regulacja prędkości dla programów zmiany koloru: Color Jumping (Ju), Color Fading (Fa) i Auto Program (Au). Stopień 1 umożliwia powolną zmianę sekwencji kolorów. Ponowne naciśnięcie włącza stopień 2 z szybszymi zmianami kolorów.



Kolejne naciśnięcia uruchamiają stopnie 3, 4, 5 i 6, gdzie stopień 6 odpowiada najszybszym zmianom kolorów.

#### (Brightness)

Ustawianie jasności w 6 stopniach. Kilukrotnie naciskając ten przycisk, można ustawiać różne poziomy jasności (poziom 1 = Blackout).

#### **FL** (Flash / Stroboskop)

Ustawianie prędkości dla efektu stroboskopu w 6 stopniach. Stopień 1 wyłącza efekt stroboskopowy, stopień 2 odpowiada powolnemu błyskaniu, po którym następują stopnie od 3 do 5. Stopień 6 generuje najszybszą częstotliwość błysków. Efekt stroboskopu może być używany tylko w trybie mieszania kolorów RGBW(A+UV).

#### **R / G / B / W (A i UV)** — tylko model CLROOTPAR6, modele CW i WW bez funkcji

Za pomocą 4 (6) przycisków R, G, B, W można indywidualnie ustawić mieszanie kolorów. Wybieranie 6 stopni jasności następuje po kilukrotnym naciśnięciu odpowiedniego przycisku koloru, przy czym stopień 1 oznacza wyłączenie diody LED. Przykład: Jeśli kolory czerwony i zielony ustawisz na najwyższym stopniu, a pozostałe diody LED na najniższym, w wyniku zmieszania kolorów otrzymasz kolor jasnożółty.

#### **Ju** (zmiany kolorów)

Zmiana koloru następuje skokowo (Color Jumping). Prędkość zmiany kolorów można ustawić za pomocą przycisku SP (Speed).

#### **Fa** (przenikanie kolorów)

Kolory będą się przenikać (Color Fading). Prędkość zmiany kolorów można ustawić za pomocą przycisku SP (Speed).

#### **Au** (tryb automatyczny)

Wybierz żądany program zmiany koloru Auto 1–6, naciskając wielokrotnie przycisk Au.

#### **Su** (programy zmiany kolorów sterowane muzyką)

Wybierz jeden z 6 programów sterowanych muzyką, naciskając wielokrotnie przycisk Su. Mikrofon służący do sterowania znajduje się z tyłu reflektora.

#### **CM** (makra kolorów)

Piętnaście wstępnych ustawień kolorów (lub szesnaście dla ROOTPAR6), które można wywoływać kolejno za pomocą przycisków CM+ i CM-.

#### **Pr+ / Pr-**

Wybieranie programów w trybie automatycznym (Au) i sterowanie muzyką (Su).

## USTAWIANIE I MONTAŻ

Do ustawienia reflektora w odpowiednim miejscu na płaskiej powierzchni służy wygodny w użyciu podwójny pałąk. Aby zamontować urządzenie na kratownicy, konieczny jest specjalny zacisk do kratownic, przytwierdzany do uchwyty montażowego (A). Odpowiednie zaciski do trawersów są dostępne jako opcja. Należy zapewnić solidne mocowanie i zabezpieczyć reflektor odpowiednią liną zabezpieczającą w przeznaczonym do tego miejscu z tyłu reflektora.



**NIEBEZPIECZEŃSTWO:** Montaż na wysokości wymaga dużego doświadczenia w zakresie obliczania limitów obciążenia, stosowanych materiałów instalacyjnych oraz okresowych przeglądów bezpieczeństwa wszystkich materiałów instalacyjnych i reflektorów. Użytkownik bez odpowiednich kwalifikacji nie powinien wykonywać instalacji samodzielnie, lecz skorzystać z pomocy profesjonalnych firm. Istnieje ryzyko, że nieprawidłowo zamontowane i niezabezpieczone urządzenia poluzują się i spadną. Może to spowodować poważne obrażenia ciała lub śmierć.



W celu uzyskania bardziej dyskretnego wyglądu w przypadku zastosowania reflektora do podświetlenia, podwójny uchwyt montażowy można zdemonstrować przez poluzowanie dwóch śrub uchwyty (B).





## UTRZYMANIE, KONSERWACJA I NAPRAWY

Aby zapewnić długotrwałe, prawidłowe funkcjonowanie urządzenia, należy je regularnie konserwować i serwisować, przynajmniej co 3000 godzin pracy lub co najmniej co roku.

### KONSERWACJA (do wykonania przez użytkownika)



**UWAGA!** Przed rozpoczęciem wszelkich prac związanych z utrzymaniem urządzenia należy odłączyć zasilanie i w miarę możliwości wszystkie połączenia.



**WSKAZÓWKA!** Niewłaściwa konserwacja może doprowadzić do uszkodzenia urządzenia, a nawet jego zniszcze.

1. Powierzchnie obudowy należy czyścić czystą, wilgotną ściereczką. Należy przy tym uważać, aby do urządzenia nie dostała się wilgoć.
2. Otwory wlotowe i wylotowe powietrza muszą być regularnie czyszczone z pyłu i brudu. W przypadku zastosowania sprężonego powietrza należy uważać, aby nie dopuścić do uszkodzenia urządzenia (np. wentylatory muszą być zablokowane, w przeciwnym razie mogą uzyskać nadmierną prędkość obrotową).
3. Przewody i styki wtykowe należy regularnie czyścić i usuwać z nich pył i zabrudzenia.
4. Do pielęgnacji nie wolno stosować środków czyszczących ani środków o działaniu ściernym, w przeciwnym razie może dojść do pogorszenia jakości powierzchni.
5. Urządzenia należy przechowywać w suchym miejscu oraz chronić przed kurzem i brudem.
6. Aby zapewnić prawidłowe i bezpieczne działanie, wszystkie dostępne lub wyjmowane soczewki i otwory wyjściowe dla promieniowania świetlnego muszą być regularnie czyszczone.

**KONSERWACJA I NAPRAWA (tylko przez wykwalifikowany personel)**

**NIEBEZPIECZEŃSTWO!** W urządzeniu znajdują się elementy będące pod napięciem. Nawet po odłączeniu od sieci w urządzeniu może jeszcze występować napięcie resztkowe, np. z powodu naładowanych kondensatorów.



**WSKAZÓWKA!** W urządzeniu nie ma żadnych części, które mogą być serwisowane przez użytkownika.

**WSKAZÓWKA!** Prace konserwacyjne i naprawcze mogą być wykonywane wyłącznie przez odpowiednio wykwalifikowany personel. W razie wątpliwości skontaktować się ze specjalistycznym warsztatem.

**WSKAZÓWKA!** Nieprawidłowo wykonane czynności konserwacyjne mogą spowodować utratę gwarancji.

**WSKAZÓWKA!** W przypadku zestawów do przebudowy lub doposażenia dostarczonych przez producenta należy bezwzględnie przestrzegać dołączonej instrukcji montażu.

## TECHNIKA DMX

### DMX-512

DMX (Digital Multiplex) to nazwa uniwersalnego protokołu transmisji do komunikacji między odpowiednimi urządzeniami a kontrolerami. Kontroler DMX wysyła dane DMX do podłączonych urządzeń DMX. Transmisja danych DMX następuje zawsze w formie szeregowego strumienia danych, który jest przekazywany z jednego urządzenia do następnego przez znajdujące się w każdym urządzeniu obsługującym standard DMX złącza „DMX IN” i „DMX OUT” (złącza wtykowe XLR), przy czym maksymalna liczba urządzeń nie może przekraczać 32. Ostatnie urządzenie w łańcuchu należy wyposażyć w terminator.



### ZŁĄCZE DMX:

DMX to wspólny „język”, za pomocą którego różne typy i modele urządzeń różnych producentów porozumiewają się ze sobą i mogą być sterowane przy użyciu centralnego kontrolera, o ile wszystkie urządzenia i kontroler obsługują standard DMX. W celu zapewnienia optymalnej transmisji danych wymagane jest, aby kable połączeniowe między poszczególnymi urządzeniami były możliwie jak najkrótsze. Kolejność, w jakiej urządzenia są podłączone do sieci DMX, nie ma znaczenia dla adresowania. I tak urządzenie z adresem DMX 1 może znajdować się w dowolnym miejscu (szeregowego) łańcucha DMX – na początku, na końcu lub gdzieś pośrodku. Po przydzieleniu urządzeniu adresu DMX 1, kontroler „wie”, że ma on wysyłać wszystkie dane przypisane do adresu 1 do tego urządzenia, niezależnie od jego pozycji w sieci DMX.

### POŁĄCZENIE SZEREGOWE KILKU REFLEKTORÓW

1. Męską wtyczkę XLR (3-stykową lub 5-stykową) kabla DMX podłączyć do wyjścia DMX (żeńskie gniazdo XLR) pierwszego urządzenia DMX (np. kontrolera DMX).
2. Żeńską wtyczkę XLR kabla DMX podłączonego do pierwszego reflektora podłączyć do wejścia DMX (męskie gniazdo XLR) następnego urządzenia DMX. Wyjście DMX tego urządzenia podłączyć w taki sam sposób do wejścia DMX następnego urządzenia i tak dalej. Należy pamiętać, że urządzenia DMX podłącza się szeregowo, a połączeń nie można rozdzielać bez aktywnego rozdzielacza. Maksymalna liczba urządzeń DMX w łańcuchu DMX nie może przekraczać 32.

Obszerny wybór odpowiednich kabli DMX oferują linie produktów Adam Hall 3 STAR, 4 STAR i 5 STAR.

### KABEL DMX:

W przypadku stosowania własnych kabli należy bezwzględnie przestrzegać informacji podanych na ilustracjach na tej stronie. W żadnym wypadku nie wolno łączyć osłony kabla z końcówką uziemiającą wtyczki. Należy także pamiętać, aby osłona nie miała kontaktu z obudową wtyczki XLR. Jeśli osłona ma kontakt z uziemieniem, może dojść do awarii systemu.

**PRZYPORZĄDKOWANIE WTYCZEK:**

Kabel DMX z 3-stykowymi wtyczkami XLR:

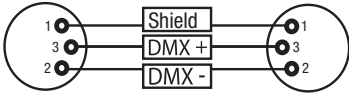

Kabel DMX z 5-stykowymi wtyczkami XLR (pin 4 i 5 są niepodłączone):

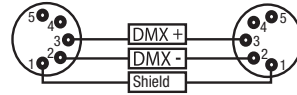
**TERMINATOR DMX:**

Aby zapobiec awariom systemu, należy wyposażać ostatnie urządzenie w łańcuchu DMX w terminator (120 Ω, 1/4 W).

3-stykowa wtyczka XLR z terminatorem: K3DMXT3

5-stykowa wtyczka XLR z terminatorem: K3DMXT5

**PRZYPORZĄDKOWANIE WTYCZEK:**

3-stykowa wtyczka XLR:

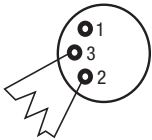

5-stykowa wtyczka XLR:

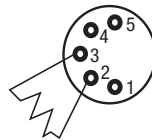
**ADAPTER DMX:**

Możliwa jest także kombinacja urządzeń DMX z 3-stykowymi przyłączami i urządzeń DXM z 5-stykowymi przyłączami w jednym łańcuchu DMX przy użyciu adapterów.

**PRZYPORZĄDKOWANIE WTYCZEK**

Adapter DMX 5-stykowy XLR, męski, na 3-stykowy XLR, żeński: K3DGF0020  
Pin 4 i 5 są niepodłączone.

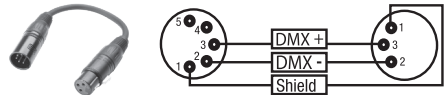
**PRZYPORZĄDKOWANIE WTYCZEK**

Adapter DMX 3-stykowy XLR, męski, na 5-stykowy XLR, żeński: K3DHM0020  
Pin 4 i 5 są niepodłączone.

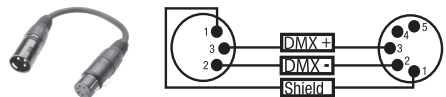

## DANE TECHNICZNE

| NUMER ARTYKUŁU:                           | CLROOTPAR4(WH)   | CLROOTPAR6(WH)  |
|---|--|---|
| Rodzaj produktu:                          | Reflektor LED  | Reflektor LED   |
| Typ:                                      | Reflektor PAR  | Reflektor PAR   |
| Spektrum kolorów:                         | RGBW   | RGBWA-UV  |
| Liczba diod LED:                          | 7  | 6   |
| Typ diod LED:                             | 4 W  | 12 W  |
| Częstotliwość PWM diody LED:              | 650 Hz, 1530 Hz, 2150 Hz, 4000 Hz (regulowane)   | 650 Hz, 1530 Hz, 2150 Hz, 4000 Hz (regulowane)  |
| Kąt promieniowania (kąt półrozszerzenia): | 36,5° (19°)  | 36,0° (20,5°)   |
| Wejście DMX:                              | 3-pinowe złącze męskie   | 3-pinowe złącze męskie  |
| Wyjście DMX:                              | 3-pinowe złącze żeńskie  | 3-pinowe złącze żeńskie   |
| Tryby DMX:                                | Bez kanału DMX Delay: 2-kanałowy, 4-kanałowy 1, 4-kanałowy 2, 5-kanałowy, 6-kanałowy, 9-kanałowy<br>Z kanałem DMX-Delay: 3-kanałowy, 5-kanałowy 1, 5-kanałowy 2, 6-kanałowy, 7-kanałowy, 10-kanałowy | Bez kanału DMX Delay: 2-kanałowy, 4-kanałowy 1, 4-kanałowy 2, 5-kanałowy, 6-kanałowy, 8-kanałowy, 11-kanałowy<br>Z kanałem DMX-Delay: 3-kanałowy, 5-kanałowy 1, 5-kanałowy 2, 6-kanałowy, 7-kanałowy, 9-kanałowy, 12-kanałowy |
| Funkcje DMX:                              | regulacja jasności, precyzyjna regulacja jasności, stroboskop, czerwony, zielony, niebieski, biały, makra kolorów, wybór ruchomego światła, DMX Delay, czułość na dźwięk                             | Regulacja jasności, precyzyjna regulacja jasności, stroboskop, czerwony, zielony, niebieski, biały, bursztynowy, UV, makra kolorów, wybór ruchomego światła, opóźnienie DMX, czułość na dźwięk                                |
| Sterowanie:                               | DMX512, pilot na podczerwień, W-DMX (przez opcjonalną pamięć iDMX Stick)   | DMX512, pilot na podczerwień, W-DMX (przez opcjonalną pamięć iDMX Stick)  |
| Funkcje standalone:                       | program auto, program dźwiękowy, tryb statyczny, wstępne ustawienia kolorów, kolory użytkownika, funkcja pętli   | program auto, program dźwiękowy, tryb statyczny, wstępne ustawienia kolorów, kolory użytkownika, funkcja pętli  |
| Elementy obsługi:                         | Mode, Enter, Up, Down  | Mode, Enter, Up, Down   |
| Wskaźniki:                                | Wyświetlacz OLED   | Wyświetlacz OLED  |
| Napięcie robocze:                         | 100–240 V AC / 50–60 Hz  | 100–240 V AC / 50–60 Hz   |

ENGLISH

DEUTSCH

FRANCAIS

ESPAÑOL

POLSKI

ITALIANO

DMX

| NUMER ARTYKUŁU:  | CLROOTPAR4(WH)   | CLROOTPAR6(WH)   |
|--|--|--|
| Pobór mocy:  | 38 W   | 58 W   |
| Natężenie światła (w odległości 1 m):                  | 7850 lx  | 10700 lx   |
| Strumień świetlny:                                     | 1350 lm  | 1800 lm  |
| Złącze zasilania:                                      | INPUT: niebieskie gniazdo Power Twist<br>OUTPUT: białe gniazdo Power Twist (maks. 8 A)         | INPUT: niebieskie gniazdo Power Twist<br>OUTPUT: białe gniazdo Power Twist (maks. 8 A)         |
| Klasa ochrony elektrycznej                             | 1  | 1  |
| Bezpiecznik:   | F3 A / 250 V (5 x 20 mm)   | F3 A / 250 V (5 x 20 mm)   |
| Temperatura otoczenia (w czasie pracy):                | 0°C–40°C   | 0°C–40°C   |
| Wilgotność względna powietrza:                         | < 80%, bez kondensacji   | < 80%, bez kondensacji   |
| Stopień ochrony  | IP20   | IP20   |
| Kolor obudowy:   | czarny (CLROOTPAR4)<br>biały (CLROOTPAR4WH)  | czarny (CLROOTPAR6)<br>biały (CLROOTPAR6WH)  |
| Materiał obudowy:                                      | tworzywo sztuczne ABS  | tworzywo sztuczne ABS  |
| Chłodzenie obudowy:                                    | Chłodzenie konwekcyjne   | Chłodzenie konwekcyjne   |
| Wymiary (szer. x wys. x gł., bez uchwyty montażowego): | 195 x 133 x 195 mm   | 195 x 133 x 195 mm   |
| Waga (z uchwytem montażowym):                          | 1,75 kg  | 1,975 kg   |
| Pozostałe cechy:                                       | W zestawie kabel zasilający i pilot na podczerwień jako wyposażenie dodatkowe (CLPFLAT1REMOTE) | W zestawie kabel zasilający i pilot na podczerwień jako wyposażenie dodatkowe (CLPFLAT1REMOTE) |

## UTYLIZACJA



Opakowanie

1. Opakowania można oddać do recyklingu.
2. Opakowanie należy oddzielić zgodnie z obowiązującymi w danym kraju przepisami dotyczącymi utylizacji.



Urządzenie:

1. To urządzenie podlega obowiązującej dyrektywie europejskiej w sprawie zużytego sprzętu elektrycznego i elektronicznego. Dyrektywa WEEE (w sprawie zużytego sprzętu elektrycznego i elektronicznego). Nie wyrzucać zużytych urządzeń wraz z odpadami z gospodarstwa domowego. Zużyte urządzenie należy zutylizować w autoryzowanym zakładzie utylizacji odpadów lub w komunalnym zakładzie utylizacji odpadów. Należy przestrzegać przepisów obowiązujących w danym kraju!
2. Przestrzegać wszystkich przepisów dotyczących usuwania odpadów obowiązujących w kraju użytkowania.
3. Klient prywatny otrzyma informacje na temat przyjaznych dla środowiska sposobów usunięcia produktu od sprzedawcy, u którego zakupił produkt, lub od właściwych władz lokalnych.

## DEKLARACJE PRODUCENTA

### GWARANCJA PRODUCENTA I OGRANICZENIE ODPOWIEDZIALNOŚCI

Adam Hall GmbH, Adam-Hall-Str. 1, D-61267 Neu Anspach, Niemcy / E-mail [Info@adamhall.com](mailto:Info@adamhall.com) / +49 (0)6081 / 9419-0.

Nasze aktualne warunki gwarancji oraz informację o ograniczeniu odpowiedzialności można znaleźć na stronie internetowej:

[https://cdn-shop.adamhall.com/media/pdf/Manufacturers-Declarations-CAMEO\\_DE\\_EN\\_ES\\_FR.pdf](https://cdn-shop.adamhall.com/media/pdf/Manufacturers-Declarations-CAMEO_DE_EN_ES_FR.pdf).

W sprawie serwisu należy skontaktować się z dystrybutorem.

### ZGODNOŚĆ CE

Adam Hall GmbH oświadcza niniejszym, że produkt spełnia wymogi następujących dyrektyw (o ile dotyczy):

R&TTE (1999/5/WE) lub RED (2014/53/UE) od czerwca 2017 r.

Dyrektywa niskonapięciowa (2014/35/UE)

Dyrektywa EMC (2014/30/UE)

RoHS (2011/65/UE)

Pełna treść deklaracji zgodności znajduje się tutaj: [www.adamhall.com](http://www.adamhall.com).

Można ją także zamówić pod adresem: [info@adamhall.com](mailto:info@adamhall.com).

**ZASTRZEGAMY SOBIE PRAWO DO BŁĘDÓW W DRUKU I POMYŁEK ORAZ WPROWADZANIA ZMIAN TECHNICZNYCH I INNYCH MODYFIKACJI!**

**AVETE FATTO LA SCELTA GIUSTA!**

Questo dispositivo è stato sviluppato e prodotto in conformità con elevati standard qualitativi che ne garantiscono il regolare funzionamento per molti anni. Leggete attentamente questo manuale d'uso per utilizzare al meglio il vostro nuovo prodotto Cameo Light. Per maggiori informazioni su Cameo Light consultare la nostra pagina Web [WWW.CAMEOLIGHT.COM](http://WWW.CAMEOLIGHT.COM).

**UTILIZZO CONFORME**

Il prodotto è un dispositivo per la tecnologia degli eventi.

Il prodotto è stato sviluppato per l'uso professionale nell'ambito della tecnologia per eventi e non è adatto per l'illuminazione domestica.

Funzionamento temporaneo! Le apparecchiature per eventi sono generalmente progettate solo per il funzionamento temporaneo e non sono destinate al funzionamento permanente e all'installazione permanente!

Inoltre, questo prodotto è destinato esclusivamente a utenti qualificati con conoscenze specialistiche in materia di tecnologia per eventi.

L'utilizzo del prodotto al di fuori delle condizioni di esercizio e dei dati tecnici specificati è da considerarsi non conforme all'uso previsto.

Si esclude qualsiasi responsabilità per lesioni e danni materiali diretti e indiretti derivanti da un utilizzo non conforme. Il prodotto non è adatto per:

- Persone (compresi i bambini) con capacità fisiche, sensoriali o psichiche ridotte o non provvisti delle necessarie conoscenze ed esperienze.
- Bambini (ai bambini deve essere vietato giocare con il dispositivo).

**INDICAZIONI SULLA SICUREZZA**

- Per evitare possibili danni, leggere e osservare attentamente le presenti istruzioni.
- Conservare tutte le indicazioni e le istruzioni in un luogo sicuro.
- Rispettare tutte le avvertenze. Non rimuovere dal dispositivo le indicazioni sulla sicurezza o altre informazioni.

**TERMINI E SIMBOLI**

1. **PERICOLO:** La parola **PERICOLO**, eventualmente abbinata a un simbolo, indica situazioni o condizioni immediatamente pericolose per l'incolumità fisica e personale.
2. **AVVERTENZA:** La parola **AVVERTENZA**, eventualmente abbinata a un simbolo, indica situazioni o condizioni potenzialmente pericolose per l'incolumità delle persone.
3. **PRUDENZA:** La parola **PRUDENZA**, eventualmente abbinata a un simbolo, indica situazioni o condizioni che possono causare lesioni.
4. **ATTENZIONE:** La parola **ATTENZIONE**, eventualmente abbinata a un simbolo, indica situazioni o condizioni che possono provocare danni materiali e/o ambientali.





Questo simbolo indica un rischio elettrico.



Questo simbolo indica un pericolo generico.



Questo simbolo indica un pericolo dovuto a superfici calde.



Questo simbolo indica un pericolo dovuto a fonti luminose intense.



Questo simbolo indica informazioni complementari sull'utilizzo del prodotto.



#### **PERICOLO:**

1. Non aprire né modificare il dispositivo.
2. Se il dispositivo non funzionasse più correttamente, vi fosse caduto sopra del liquido o un oggetto o fosse stato danneggiato in altro modo, spegnerlo immediatamente e scollegarlo dall'alimentazione elettrica. La riparazione del dispositivo deve essere affidata esclusivamente a personale qualificato autorizzato.
3. In caso di dispositivi con classe di protezione 1, il conduttore di protezione deve essere collegato correttamente. Non disattivare mai il conduttore di protezione. I dispositivi con classe di protezione 2 non hanno un conduttore di protezione.
4. Assicurarsi che i cavi sotto tensione non siano piegati o danneggiati meccanicamente in altro modo.
5. Non cortocircuitare mai il fusibile del dispositivo.



#### **AVVERTENZA:**

1. Non utilizzare il dispositivo se presenta evidenti danni.
2. Il dispositivo deve essere installato solo in assenza di tensione.
3. Se il cavo di alimentazione del dispositivo è danneggiato, quest'ultimo non deve essere utilizzato.
4. I cavi di alimentazione collegati in modo permanente devono essere sostituiti solo da personale qualificato.



#### **ATTENZIONE:**

1. Se sottoposto a forti sbalzi di temperatura (ad esempio dopo il trasporto), aspettare ad accendere il dispositivo. Umidità e condensa potrebbero danneggiare il dispositivo. Accendere il dispositivo solo quando ha raggiunto la temperatura ambiente.

2. Verificare che la tensione e la frequenza della rete elettrica corrispondano ai valori indicati sul dispositivo. Se il dispositivo è dotato di un selettore di tensione, non collegarlo finché tale selettore non è impostato correttamente. Utilizzare esclusivamente cavi di alimentazione adatti.
3. Per scollegare tutti i poli del dispositivo dalla rete elettrica, non è sufficiente premere l'interruttore ON/OFF del dispositivo.
4. Assicurarsi che il fusibile utilizzato corrisponda al tipo stampato sul dispositivo.
5. Accertarsi che siano state adottate misure adeguate contro le sovratensioni (ad es. fulmini).
6. Rispettare la corrente di uscita massima indicata sui dispositivi con collegamento Power Out. La corrente assorbita complessivamente da tutti i dispositivi collegati non deve superare il valore indicato.
7. Sostituire i cavi di alimentazione a innesto solo con cavi equivalenti a quelli originali forniti in dotazione. La sezione trasversale non deve essere inferiore alla sezione trasversale della linea originale.



**PERICOLO:**

1. Pericolo di soffocamento! I sacchetti di plastica e componenti minuti devono essere tenuti fuori dalla portata delle persone (inclusi i bambini) con capacità fisiche, sensoriali o mentali limitate.
2. Pericolo di lesioni per caduta di oggetti! Verificare che il dispositivo sia installato in modo stabile e non possa cadere. Utilizzare esclusivamente stativi e dispositivi di fissaggio adatti (in particolare in caso di impianti fissi). Assicurarsi che gli accessori siano installati e fissati correttamente. Assicurarsi che siano rispettate le norme di sicurezza in vigore.



**AVVERTENZA:**

1. Utilizzare il dispositivo unicamente nelle modalità previste.
2. Azionare il dispositivo esclusivamente con gli accessori consigliati e previsti dal produttore.
3. Durante l'installazione, osservare le normative sulla sicurezza in vigore nel proprio paese.
4. Una volta collegato il dispositivo, verificare tutti i cavi per evitare danni o incidenti, ad esempio per inciampo.
5. Rispettare assolutamente la distanza minima indicata da materiali normalmente infiammabili. Salvo diversa ed esplicita indicazione, la distanza minima è di 0,3 m.
6. È essenziale rispettare la distanza minima dalla superficie illuminata che può essere letta dal dispositivo.

**PRUDENZA:**

1. In caso di componenti mobili, come staffe di montaggio, sussiste il rischio di schiacciamento.
2. Nei dispositivi con componenti azionati a motore sussiste il pericolo di lesioni a causa del movimento del dispositivo. Movimenti improvvisi del dispositivo possono causare reazioni impreviste.
3. Durante il normale funzionamento, la superficie dell'alloggiamento del dispositivo può raggiungere temperature molto elevate. Assicurarsi che non avvenga alcun contatto accidentale con l'alloggiamento. Far raffreddare sempre a sufficienza la lampada prima di smontarla, eseguire lavori di manutenzione, ricaricarla ecc.

**ATTENZIONE:**

1. Non installare né azionare il dispositivo in prossimità di radiatori, accumulatori termici, stufe o altre fonti di calore. Accertarsi che il dispositivo sia sempre installato in modo che venga raffreddato a sufficienza e non possa surriscaldarsi.
2. Non posizionare fonti di ignizione, come candele accese, nelle vicinanze del dispositivo.
3. Le prese di ventilazione non devono essere coperte e le ventole non devono essere bloccate.
4. Per il trasporto utilizzare l'imballaggio originale o gli imballaggi previsti dal produttore.
5. Evitare di scuotere o urtare il dispositivo.
6. Osservare il grado di protezione IP, nonché le condizioni ambientali come la temperatura e l'umidità dell'aria in base alla specifica.
7. I dispositivi possono essere soggetti a ulteriori sviluppi. In caso di condizioni di funzionamento, prestazioni o altre caratteristiche del dispositivo diverse tra le istruzioni per l'uso e l'etichetta, l'indicazione riportata sul dispositivo ha sempre la priorità.
8. L'unità non è adatta per zone climatiche tropicali e per il funzionamento oltre i 2000 m sul livello del mare.
9. Il dispositivo non è adatto al funzionamento in ambienti marini.

**ATTENZIONE! INDICAZIONI IMPORTANTI RELATIVE AI PRODOTTI PER L'ILLUMINAZIONE!**

1. Non fissare mai direttamente il fascio di luce, nemmeno per brevi istanti.
2. Non guardare mai il fascio di luce con dispositivi ottici come le lenti d'ingrandimento.



3. In alcuni casi, in persone sensibili gli effetti stroboscopici possono causare attacchi epilettici.



4. In questa lampada è installata una lampada fissa che non può essere sostituita dall'utente. In caso di malfunzionamento, contattare il distributore di fiducia.



## AVVERTENZE PER DISPOSITIVI INDUSTRIALI PORTATILI

1. Funzionamento temporaneo! Le attrezzature per eventi sono concepite esclusivamente per un uso temporaneo.
2. Il funzionamento continuo o l'installazione permanente possono compromettere il funzionamento e causare l'usura precoce del dispositivo.

## INTRODUZIONE

### 7 PROIETTORI PAR RGBW DA 4 W

CLROOTPAR4 (alloggiamento nero)

CLROOTPAR4WH (alloggiamento bianco)

### 6 PROIETTORI PAR RGBWA+UV DA 12 W

CLROOTPAR6 (alloggiamento nero)

**CLROOTPAR6WH (ALLOGGIAMENTO BIANCO)**

## FUNZIONI DI CONTROLLO

### CLROOTPAR4

Modalità di funzionamento DMX senza canale DMX Delay: Controllo DMX a 2 canali, 4 canali (1), 4 canali (2), 5 canali, 6 canali e 9 canali

Modalità di funzionamento DMX con canale DMX Delay: Controllo DMX a 3 canali, 5 canali (1), 5 canali (2), 6 canali, 7 canali e 10 canali

### CLROOTPAR6

Modalità di funzionamento DMX senza canale DMX Delay: Controllo DMX a 2 canali, 4 canali (1), 4 canali (2), 5 canali, 6 canali, 8 canali e 11 canali

Modalità di funzionamento DMX con canale DMX Delay: Controllo DMX a 3 canali, 5 canali (1), 5 canali (2), 6 canali, 7 canali, 9 canali e 12 canali

Funzionamento master/slave

Funzioni stand-alone

Comandabile mediante telecomando a infrarossi (telecomando a infrarossi opzionale)

Collegamento W-DMX mediante memory stick iDMX opzionale

## CARATTERISTICHE

Connettori DMX a 3 poli. Connettori di rete Power Twist IN e OUT. Display OLED. Frequenza PWM regolabile. Connessione per memory stick iDMX. Raffreddamento a convezione. Vite Tilt. Staffa doppia di montaggio inclusa. Tensione di esercizio 100-240 V AC.

### CLROOTPAR4

7 LED RGBW da 4 W. Potenza assorbita 38 W

### CLROOTPAR6

6 LED RGBWA+UV da 12 W. Potenza assorbita 58 W

## CONNETTORI, ELEMENTI DI COMANDO E DI VISUALIZZAZIONE

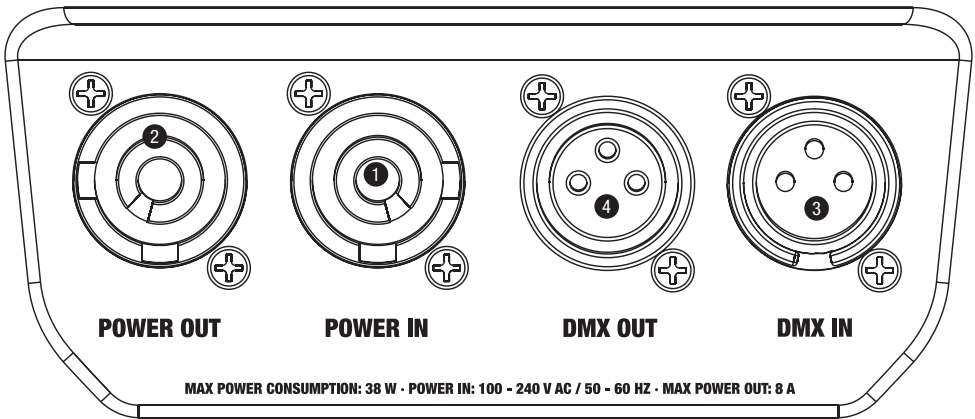

I modelli CLROOTPAR4 e CLROOTPAR6 dispongono di connessioni, elementi di comando e display identici

### ❶ POWER IN

Preso ingresso di rete Power Twist blu. Tensione di esercizio 100 - 240 V AC / 50 - 60 Hz. Un cavo di alimentazione idoneo con presa Power Twist in dotazione.

### ❷ POWER OUT

Preso uscita di rete Power Twist bianca per l'alimentazione di ulteriori proiettori Cameo (max. 8 A).

### ❸ DMX IN

Connettore XLR maschio a 3 poli per il collegamento di un dispositivo di controllo DMX (ad es. mixer DMX).

### ❹ DMX OUT

Connettore XLR femmina a 3 poli per il reindirizzamento del segnale di controllo del DMX.

### ❺ FUSE

Portafusibili per microfusibili (5 x 20 mm). **NOTA IMPORTANTE:** Sostituire il fusibile solo con un altro dello stesso tipo e con gli stessi valori. Se il fusibile continua a saltare rivolgersi a un centro di assistenza autorizzato.

### ❻ DISPLAY OLED

Il display OLED mostra la modalità di funzionamento attualmente attivata (schermata principale), le voci di menu nel menu di selezione e il valore numerico o lo stato di funzionamento in alcune voci di menu. Se, entro circa 2 minuti, non avviene alcuna immissione, il display passa automaticamente alla schermata principale. Nota sulla schermata principale delle modalità di funzionamento con comando esterno: non appena il segnale di comando si interrompe, i caratteri sul display iniziano a lampeggiare, quando il segnale si ripristina, smettono di lampeggiare. Partendo dalla schermata principale, la schermata del display può essere ruotata di 180° premendo breve-

mente il tasto UP.

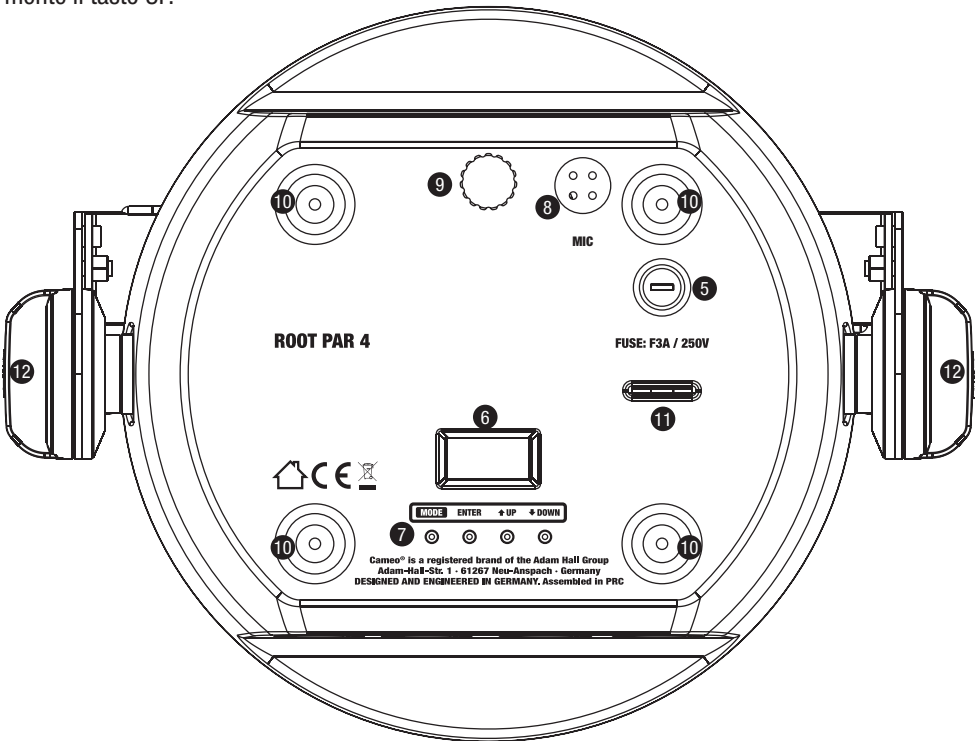

I modelli CLR00TPAR4 e CLR00TPAR6 dispongono di connessioni, elementi di comando e display identici

## 7 TASTI DI COMANDO

**MODE** - Premendo MODE si accede al menu di selezione. Premendo ripetutamente questo tasto, viene visualizzata nuovamente la schermata principale. Premendo il MODE senza confermare con ENTER la modifica di un valore o dello stato, verrà ripristinato il valore o lo stato confermato in precedenza.

**ENTER** - Premendo ENTER si accede al livello di menu in cui è possibile apportare le modifiche dei valori e accedere ai sottomenu. Per confermare le modifiche dei valori e degli stati, premere ENTER.

**UP e DOWN** - Per la selezione delle singole voci di menu nel menu di selezione (indirizzo DMX, modalità di funzionamento ecc.) e nei sottomenu. Consentono di modificare a piacere il valore di una voce di menu, come, ad esempio, l'indirizzo DMX.

## 8 MIC

Microfono per la modalità di funzionamento Sound Control.

## 9 TILT

Vite zigrinate per la funzione Tilt nell'applicazione upright. Per un aspetto più discreto, la doppia staffa di montaggio può essere rimossa.

**10 PIEDINI IN GOMMA**

Quattro piedini in gomma per conferire stabilità.

**11 OCCHIELLO DI SICUREZZA**

Occhietto di sicurezza per il fissaggio del proiettore durante il montaggio su traversa.

**12 VITI A MANOPOLA**

Le due viti a manopola servono per regolare e fissare la staffa di supporto o di montaggio.

**CONNESSIONE PER COLLEGAMENTO W-DMX™**

La connessione USB-A per la chiavetta iDMX opzionale si trova sul lato frontale del proiettore di fronte al pannello dei connettori.

**UTILIZZO****OSSERVAZIONI**

- Non appena il proiettore è correttamente allacciato alla rete elettrica, durante il processo di avvio sul display appaiono in successione il messaggio "Welcome to Cameo", la denominazione del modello e la versione del software. Dopo questo processo il proiettore sarà pronto per l'uso e si avvierà nella modalità di funzionamento precedentemente attivata.
- Per passare direttamente al display principale dai livelli di menu inferiori tenere premuto il tasto MODE per circa 2 secondi. Se entro circa 2 minuti non viene immesso alcun dato si attiva automaticamente la schermata principale. Premere brevemente MODE per salire di un livello nei sottomenu.
- Per accedere direttamente all'ultima voce di menu modificata premere contemporaneamente MODE e ENTER.
- Partendo dalla schermata principale, la schermata del display può essere ruotata di 180° premendo brevemente il tasto UP.
- Per modificare rapidamente un valore (ad es. l'indirizzo di avvio DMX) tenere premuto il tasto UP o DOWN.

**SCHEMATA PRINCIPALE MODALITÀ DI FUNZIONAMENTO DMX**

Sul display vengono visualizzati l'**indirizzo DMX** e l'indirizzo di avvio DMX attualmente impostato (nell'esempio 001). Se la funzione DMX Delay è attivata, vengono visualizzati anche il gruppo e il tempo di ritardo.

|                |
|----------------|
| DMX Address    |
| 001            |
| Gr 1      2.0s |

**SCHEMATA PRINCIPALE MODALITÀ DI FUNZIONAMENTO STAND-ALONE**

Sul display viene visualizzata la modalità stand-alone attualmente attiva (Mode Auto, Mode Sound, Mode Static, Mode Color Preset, Mode User Color, Mode Loop).

Mode  
AutoMode  
SoundMode  
StaticMode  
Color PresetMode  
User ColorMode  
Loop

## SCHERMATA PRINCIPALE DELLA MODALITÀ SLAVE

Sul display viene visualizzato **Mode Slave**. Se l'unità slave è assegnata a un gruppo slave, vengono visualizzati anche il gruppo slave e il tempo di ritardo impostato nell'unità master nelle modalità stand-alone **Auto** e **Loop**.

```

Mode
Slave
Gr 1      2.0s
  
```

## IMPOSTAZIONE DELL'INDIRIZZO DI AVVIO DMX

Premendo MODE si accede al menu principale. Con i tasti UP e DOWN, selezionare la voce di menu **DMX Address** e confermare con ENTER. Impostare l'indirizzo di avvio DMX desiderato con i tasti UP e DOWN. Confermare l'inserimento con ENTER e premere una volta il tasto MODE per tornare alla schermata principale. Se entro circa 2 minuti non viene effettuato alcun inserimento, si attiva automaticamente la schermata principale.

```

-----Menu-----
▶ DMX Address
  DMX Mode
  DMX Delay
  Stand Alone
  Slave
  Settings
  System Info

---DMX Address---
▶ D 001 - 512
  D
  DMX Delay
  
```

## IMPOSTAZIONE DELLA MODALITÀ DI FUNZIONAMENTO DMX

Premendo MODE si accede al menu principale. Con i tasti UP e DOWN, selezionare la voce di menu **DMX Mode** e confermare con ENTER. Con i tasti UP e DOWN selezionare la modalità di funzionamento DMX desiderata e confermare con ENTER (le modalità DMX con canale di ritardo DMX sono contrassegnate con „D“). Premere MODE 1 volta per tornare alla schermata principale. Se entro circa 2 minuti non viene effettuato alcun inserimento, si attiva automaticamente la schermata principale. Le tabelle con l'assegnazione dei canali delle diverse modalità di funzionamento DMX sono riportate nel presente manuale, alla sezione CONTROLLO DMX.

```

-----Menu-----
▶ DMX Address
  DMX Mode
  DMX Delay
  Stand Alone
  Slave
  Settings
  System Info

CLROOTPAR4
---DMX Address---
▶ 2CH   D3CH
  4CH1  D5CH1
  4CH2  D5CH2
  5CH   D6CH
  6CH   D7CH
  9CH   D10CH

CLROOTPAR6
---DMX Address---
▶ 2CH   D3CH
  4CH1  D5CH1
  4CH2  D5CH2
  5CH   D6CH
  6CH   D7CH
  8CH   D9CH
  11CH  D12CH
  
```



## DMX DELAY

Con l'ausilio della funzione DMX Delay è possibile creare facilmente un effetto chaser con un numero qualsiasi di proiettori dello stesso modello e della stessa versione software che altrimenti si potrebbe ottenere solo con un idoneo controller DMX e una programmazione complessa. Tutti i proiettori coinvolti sono impostati sulla stessa modalità DMX e controllati tramite lo stesso indirizzo di avvio DMX.

### Impostazione manuale del DMX Delay nelle modalità di funzionamento DMX senza canale DMX Delay:

Premere MENU dalla schermata principale per accedere al menu principale. Usare i tasti ▲ e ▼ per selezionare la voce di menu **DMX Delay** e confermare con ENTER. Con l'ausilio di ▲ e ▼ selezionare nuovamente la voce di sottomenu desiderata, confermare con ENTER e impostare il valore desiderato. Confermare tutti i dati immessi con ENTER.

Assegnare i proiettori a uno dei 47 gruppi (il numero massimo di gruppi dipende dalla modalità DMX attivata); è possibile assegnare più proiettori a uno stesso gruppo. Il numero di gruppo è anche il fattore per cui viene moltiplicato il tempo di ritardo impostato.

Il tempo di ritardo (tempo di ritardo del segnale DMX) può essere impostato manualmente su ciascun proiettore con valori diversi (da 0,0 s a 2,0 s con incrementi di 0,1 s).

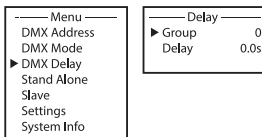

Esempio di setup:

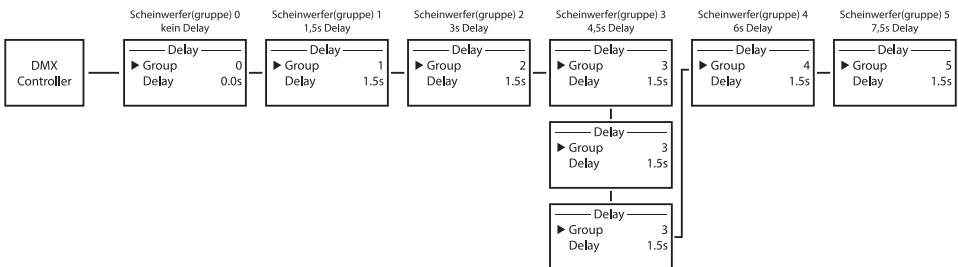

### Impostazione del DMX Delay nelle modalità di funzionamento DMX con canale DMX Delay:

Premere MENU dalla schermata principale per accedere al menu principale. Usare i tasti ▲ e ▼ per selezionare la voce di menu **DMX Delay** e confermare 2 volte con ENTER.

Assegnare i proiettori a uno dei 47 gruppi (il numero massimo di gruppi dipende dalla modalità DMX attivata); è possibile assegnare più proiettori a uno stesso gruppo. Il numero di gruppo è anche il fattore per cui viene moltiplicato il tempo di ritardo impostato. Confermare ogni inserimento premendo ENTER.

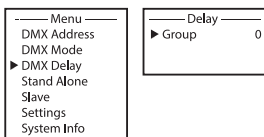

Il tempo di ritardo (tempo di ritardo del segnale DMX) viene impostato con l'ausilio di un controller DMX nel canale DMX Delay separato della modalità di funzionamento DMX corrispondente (da 0,0 s a 2,0 s con incrementi di 0,1 s).

Esempio di setup:

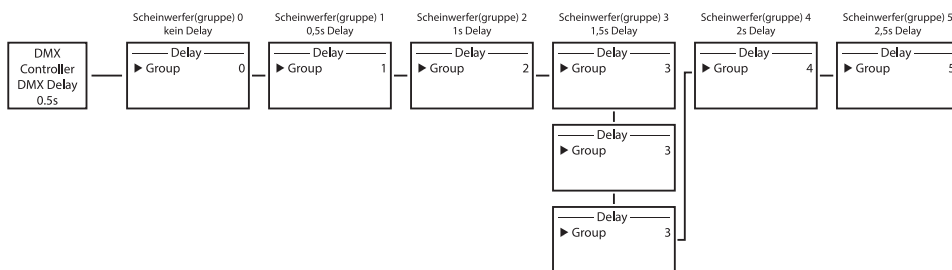

## MODALITÀ DI FUNZIONAMENTO STAND-ALONE AUTO / SOUND

Ciascuno dei 6 diversi programmi automatici è composto da sequenze di cambio colore prefissate; luminosità, velocità di esecuzione, Sound Control con sensibilità microfono e ritardo (del segnale) possono essere impostati separatamente.

Premere MODE dalla schermata principale per accedere al menu principale. Con i tasti UP e DOWN selezionare la voce di menu **Stand Alone** e confermare con ENTER. Con i tasti UP e DOWN selezionare la modalità di funzionamento stand-alone **Auto** e confermare con ENTER. Con i tasti UP e DOWN, selezionare ora il programma desiderato (Program 1 - Program 6) e confermare con ENTER.

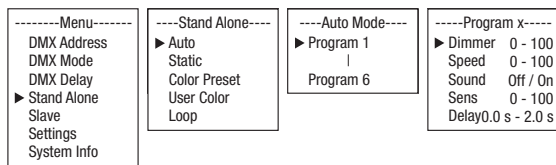

Si accede quindi al sottomenu per l'impostazione delle seguenti voci di sottomenu (v. tabella, selezionare con UP e DOWN, confermare con ENTER, modificare il valore o lo stato con UP e DOWN, confermare con ENTER): Le impostazioni vengono effettuate separatamente per ogni programma e vengono mantenute anche dopo il riavvio del dispositivo.

| MODALITÀ DI FUNZIONAMENTO STAND-ALONE AUTO / SOUND (PROGRAM 1 - PROGRAM 6) |  |             |                           |
|--|--|-------------|---------------------------|
| Dimmer   | Impostazione della luminosità.             | 0 - 100     |                           |
| Speed  | Impostazione della velocità di avanzamento | 0 - 100     |                           |
| Sound  | Attivare/disattivare Sound Control         | Off         | Sound Control disattivato |
|  |  | On          | Sound Control attivato    |
| Sens   | Impostare la sensibilità del microfono     | 0 - 100     |                           |
| Delay  | Tempo di ritardo dei gruppi slave          | 0.0s - 2.0s |                           |

### MODALITÀ DI FUNZIONAMENTO STAND-ALONE STATIC

Analogamente a quanto avviene in un dispositivo di comando DMX, la modalità stand-alone consente di impostare direttamente sul dispositivo le funzioni dimmer, stroboscopio (Strobe), R, G, B e W o R, G, B, W, A e UV con valori da 000 a 255. È quindi possibile creare una scena personalizzata, senza necessità di utilizzare un controller DMX aggiuntivo.

Premere MODE dalla schermata principale per accedere al menu principale. Con i tasti UP e DOWN selezionare la voce di menu **Stand Alone** e confermare con ENTER. Con i tasti UP e DOWN selezionare la modalità di funzionamento stand-alone **Static** e confermare con ENTER. Con i tasti UP e DOWN selezionare la voce di menu che si desidera modificare e confermare con ENTER. È possibile impostare il valore desiderato da 000 a 255 tramite i tasti UP e DOWN. Confermare tutti gli inserimenti con ENTER.

|   |   |  |   |
|---|---|--|---|
| -----Menu-----<br>DMX Address<br>DMX Mode<br>DMX Delay<br>▶ Stand Alone<br>Slave<br>Settings<br>System Info | -----Stand Alone-----<br>Auto<br>▶ Static<br>Color Preset<br>User Color<br>Loop | CLROOTPAR4<br>----Static Mode----<br>▶ Dimmer 0 - 255<br>Strobe 0 - 255<br>Red 0 - 255<br>Green 0 - 255<br>Blue 0 - 255<br>White 0 - 255 | CLROOTPAR6<br>----Static Mode----<br>▶ Dimmer 0 - 255<br>Strobe 0 - 255<br>Red 0 - 255<br>Green 0 - 255<br>Blue 0 - 255<br>White 0 - 255<br>Amber 0 - 255<br>UV 0 - 255 |
|---|---|--|---|

### MODALITÀ DI FUNZIONAMENTO STAND-ALONE COLOR PRESET

Sono disponibili 15 diversi preset di colore più Jump e Fade; la luminosità può essere regolata separatamente per ogni preset, così come la velocità di esecuzione per Jump e Fade.

Premere MODE dalla schermata principale per accedere al menu principale. Con i tasti UP e DOWN selezionare la voce di menu **Stand Alone** e confermare con ENTER. Con i tasti UP e DOWN selezionare la modalità di funzionamento stand-alone Color Preset e confermare con ENTER. Con UP e DOWN selezionare ora il colore desiderato come preset e confermare con ENTER (Off = Blackout, Speed si riferisce a Jump e Fade). È possibile impostare la luminosità desiderata da 000 a 100 tramite i tasti UP e DOWN. Confermare con ENTER.

|                |
|----------------|
| -----Menu----- |
| DMX Address    |
| DMX Mode       |
| DMX Delay      |
| ▶ Stand Alone  |
| Slave          |
| Settings       |
| System Info    |

|                     |
|---------------------|
| ----Stand Alone---- |
| Auto                |
| Static              |
| ▶ Color Preset      |
| User Color          |
| Loop                |

|                      |
|----------------------|
| ----Color Preset---- |
| ▶ Off                |
| Red 0 - 100          |
| Amber 0 - 100        |
| Yel Warm 0 - 100     |
| Yellow 0 - 100       |
| Green 0 - 100        |
| Turquoise 0 - 100    |

|                    |
|--------------------|
| Cyan 0 - 100       |
| Blue 0 - 100       |
| Lavender 0 - 100   |
| Mauve 0 - 100      |
| Magenta 0 - 100    |
| Pink 0 - 100       |
| Warm White 0 - 100 |

ROOTPAR4

|                    |
|--------------------|
| White 0 - 100      |
| Cold White 0 - 100 |
| Jump 0 - 100       |
| Fade 0 - 100       |
| Speed 0 - 100      |

ROOTPAR6

|                    |
|--------------------|
| White 0 - 100      |
| Cold White 0 - 100 |
| UV 0 - 100         |
| Jump 0 - 100       |
| Fade 0 - 100       |
| Speed 0 - 100      |

## MODALITÀ DI FUNZIONAMENTO STAND-ALONE USER COLOR

La modalità di funzionamento stand-alone User Color consente di salvare luminosità generale, stroboscopio e mix cromatico di R, G, B e W o R, G, B, W, A e UV direttamente nel dispositivo in quattro preset cromatici individuali.

Premere MODE dalla schermata principale per accedere al menu principale. Con i tasti UP e DOWN selezionare la voce di menu **Stand Alone** e confermare con ENTER. Con i tasti UP e DOWN selezionare la modalità di funzionamento stand-alone **User Color** e confermare con ENTER. Con i tasti UP e DOWN, selezionare ora il preset desiderato (Color 1 - Color 4) e confermare con ENTER. Con i tasti UP e DOWN selezionare la voce di menu che si vuole modificare e confermare con ENTER. È possibile impostare il valore desiderato da 000 a 255 tramite i tasti UP e DOWN. I valori dell'effetto stroboscopio corrispondono ai valori del canale 2 della tabella DMX 4 CH Mode 1. Confermare tutti gli inserimenti con ENTER.

|                |
|----------------|
| -----Menu----- |
| DMX Address    |
| DMX Mode       |
| DMX Delay      |
| ▶ Stand Alone  |
| Slave          |
| Settings       |
| System Info    |

|                     |
|---------------------|
| ----Stand Alone---- |
| Auto                |
| Static              |
| Color Preset        |
| ▶ User Color        |
| Loop                |

|                    |
|--------------------|
| ----User Color---- |
| ▶ Color 1          |
|                    |
| Color 4            |

|                   |
|-------------------|
| CLROOTPAR4        |
| -----Color X----- |
| ▶ Dimmer 0 - 255  |
| Strobe 0 - 255    |
| Red 0 - 255       |
| Green 0 - 255     |
| Blue 0 - 255      |
| White 0 - 255     |

|                   |
|-------------------|
| CLROOTPAR6        |
| -----Color X----- |
| ▶ Dimmer 0 - 255  |
| Strobe 0 - 255    |
| Red 0 - 255       |
| Green 0 - 255     |
| Blue 0 - 255      |
| White 0 - 255     |
| Amber 0 - 255     |
| UV 0 - 255        |

## MODALITÀ DI FUNZIONAMENTO STAND-ALONE LOOP

La modalità di funzionamento stand-alone Loop permette di configurare, memorizzare e richiamare fino a quattro diversi programmi di cambio colore. Luminosità, durata del ciclo, tempo di dissolvenza e ritardo (del segnale) sono regolabili separatamente.

Premere MODE dalla schermata principale per accedere al menu principale. Con i tasti UP e DOWN selezionare la voce di menu Stand Alone e confermare con ENTER. Con i tasti UP e DOWN selezionare la modalità di funzionamento stand-alone Loop e confermare con ENTER. Con i tasti UP e DOWN selezionare ora il loop desiderato (Loop 1 - Loop 4) e confermare con ENTER.

|                |
|----------------|
| -----Menu----- |
| DMX Address    |
| DMX Mode       |
| DMX Delay      |
| ▶ Stand Alone  |
| Slave          |
| Settings       |
| System Info    |

|                     |
|---------------------|
| ----Stand Alone---- |
| Auto                |
| Static              |
| Color Preset        |
| User Color          |
| ▶ Loop              |

|                   |
|-------------------|
| ----Loop Mode---- |
| ▶ Loop 1          |
|                   |
| Loop 4            |

|                       |
|-----------------------|
| -----Loop X-----      |
| ▶ Dimmer 0 - 100      |
| StepTime 0.1s - 10.0s |
| Fadetime 0% - 100%    |
| Delay 0.0s - 2.0s     |
| 1.Step Red            |
| 2.Step Green          |
| 3.Step Black          |
| 4.Step -----          |

Si accede quindi al sottomenu per l'impostazione delle seguenti voci di sottomenu (v. tabella, selezionare con UP e DOWN, confermare con ENTER, modificare il valore o lo stato con UP e DOWN, confermare con ENTER): Le impostazioni vengono effettuate separatamente per ogni loop e vengono mantenute anche dopo il riavvio del dispositivo.

#### ROOTPAR4

| <b>MODALITÀ DI FUNZIONAMENTO STAND-ALONE LOOP (Loop 1 - Loop 4)</b> |  |                       |
|---|--|-----------------------|
| Dimmer  | Impostazione della luminosità.                             | 0 - 100               |
| Steptime  | Impostazione della durata del ciclo                        | 0.1s - 10.0s          |
| Fadetime  | Impostazione del tempo di dissolvenza in punti percentuali | 0 % - 100 %           |
| Delay   | Tempo di ritardo dei gruppi slave                          | 0.0s - 2.0s           |
| impostare il 1° Step  | 15 colori da Color Preset                                  | Red - CW (Cold White) |
|   | 4 colori da User Color                                     | User 1 - User 4       |
|   | Blackout   | Blackout              |
| 2. Step   | "  | "                     |
| 3. Step   | 15 colori da Color Preset                                  | Red - CW (Cold White) |
|   | 4 colori da User Color                                     | User 1 - User 4       |
|   | Blackout   | Blackout              |
|   | -----  | Saltare il passaggio  |
| 4. Step   | "  | "                     |

#### ROOTPAR6

| <b>MODALITÀ DI FUNZIONAMENTO STAND-ALONE LOOP (Loop 1 - Loop 4)</b> |  |                       |
|---|--|-----------------------|
| Dimmer  | Impostazione della luminosità.                             | 0 - 100               |
| Steptime  | Impostazione della durata del ciclo                        | 0.1s - 10.0s          |
| Fadetime  | Impostazione del tempo di dissolvenza in punti percentuali | 0 % - 100 %           |
| Delay   | Tempo di ritardo dei gruppi slave                          | 0.0s - 2.0s           |
| impostare il 1° Step  | 15 colori da Color Preset                                  | Red - CW (Cold White) |
|   | 4 colori da User Color                                     | User 1 - User 4       |
|   | Luce UV  | UV                    |
|   | Blackout   | Blackout              |
| 2. Step   | "  | "                     |

|         |                           |                       |
|---------|---------------------------|-----------------------|
| 3. Step | 15 colori da Color Preset | Red - CW (Cold White) |
|         | 4 colori da User Color    | User 1 - User 4       |
|         | Luce UV                   | UV                    |
|         | Blackout                  | Blackout              |
|         | -----                     | Saltare il passaggio  |
| 4. Step | ”                         | ”                     |

## MODALITÀ SLAVE

**Modalità Slave Standard:** Premere MODE dalla schermata principale per accedere al menu principale. Con i tasti UP e DOWN selezionare la voce di menu **Slave** e confermare con ENTER; selezionare poi il Gruppo Slave 0 (Slave Group 0) e confermare nuovamente con ENTER. Collegare l'unità slave e master (stesso modello, stessa versione del software) utilizzando un cavo DMX; sull'unità master attivare una delle modalità stand-alone (Auto, Static, Color Preset, User Color, Loop). Ora l'unità slave segue esattamente l'unità master.

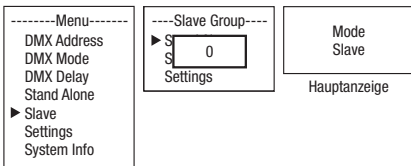

**Modalità slave estesa:** Se si desidera controllare le unità slave nel funzionamento master/slave con una modalità di funzionamento stand-alone **Auto** o **Loop**, il segnale di controllo può essere riprodotto con un ritardo di tempo su fino a 15 livelli (ROOTPAR4: Slave Group 1 - 15, ROOTPAR6: 1 - 13); il ritardo viene impostato nel sottomenu **Delay** nella rispettiva modalità stand-alone, mentre il fattore di ritardo viene impostato nel menu slave del proiettore corrispondente. Così è possibile creare facilmente un effetto chaser con un numero qualsiasi di proiettori dello stesso modello e della stessa versione software, che altrimenti si potrebbe ottenere solo con un idoneo controller DMX e una programmazione complessa.

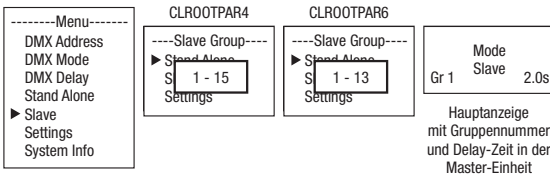

Assegnare i proiettori a uno dei 15 gruppi (ROOTPAR4: Slave Group 1 - 15, ROOTPAR6: 1 - 13) a seconda delle esigenze; è possibile assegnare più proiettori a uno stesso gruppo. Il numero di gruppo è anche il fattore per cui viene moltiplicato il tempo di ritardo impostato nell'unità master (v. esempio di configurazione).

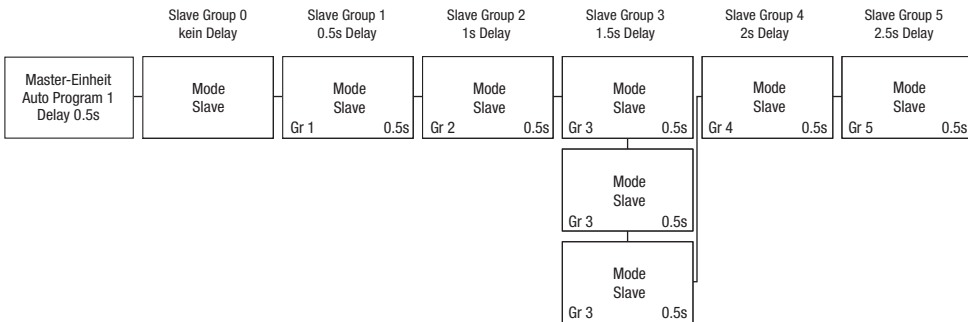

## IMPOSTAZIONI DI SISTEMA (Settings)

Premere MODE dalla schermata principale per accedere al menu principale. Con i tasti UP e DOWN selezionare la voce di menu **Settings** e confermare con ENTER.

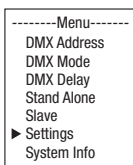

Si accede quindi al sottomenu per l'impostazione delle seguenti voci di sottomenu (v. tabella, selezionare con UP e DOWN, confermare con ENTER, modificare il valore o lo stato con UP e DOWN, confermare con ENTER):

| Settings  |   |   |        |   |
|-----------|---|---|--------|---|
| Disp Rev  | = | ruotare la schermata display  | No     | Nessuna rotazione del display                                   |
|           |   |   | Yes    | Rotazione del display di 180° (ad es. per montaggio sopratesta) |
| Disp Back | = | illuminazione del display   | Off    | Disattivazione dopo circa 30 secondi di inattività              |
|           |   |   | On     | Sempre acceso   |
| Sig Fail  | = | Condizione di funzionamento in caso di interruzione del segnale DMX | Hold   | Mantiene l'ultimo comando                                       |
|           |   |   | Black  | Blackout attivato   |
|           |   |   | User 1 | Attivazione User Color 1  |
| Sound     | = | impostare la modalità Sound Control                                 | Last   | Il colore viene mantenuto fino al prossimo impulso              |
|           |   |   | Off    | Il colore scompare dopo un istante, fino all'impulso successivo |

|                           |   |  |  |  |
|---------------------------|---|--|--|--|
| PWM                       | = | Frequenza LED PWM  | 650 Hz,<br>1530 Hz,<br>2150 Hz,<br>4000 Hz | Selezione della frequenza LED PWM  |
| Calibration (CLROOT-PAR4) | = | calibrazione dei colori  | Red, Green, Blue, White                    | Calibrazione singola dei colori. Impostazione della luminosità per più modalità di funzionamento dei 4 gruppi LED RGBW, con valori compresi tra 0 e 255      |
| Calibration (CLROOT-PAR6) | = | calibrazione dei colori  | Red, Green, Blue, White, Amber, UV         | Calibrazione singola dei colori. Impostazione della luminosità per più modalità di funzionamento dei 6 gruppi LED RGBW A+UV, con valori compresi tra 0 e 255 |
| IR Remote                 | = | Consente di attivare o disattivare il controllo tramite telecomando a infrarossi | On   | Controllo tramite telecomando a infrarossi attivato  |
|                           |   |  | Off  | Controllo tramite telecomando a infrarossi disattivato   |
| Reset                     | = | ripristinare le impostazioni   | Factory                                    | Tornare alle impostazioni di fabbrica: Effettuare il reset con ENTER, annullare con MENU   |
|                           |   |  | Preset A                                   | Ripristino al Preset A: Effettuare il reset con ENTER, annullare con MENU  |
|                           |   |  | Preset B                                   | Ripristino al Preset B: Effettuare il reset con ENTER, annullare con MENU  |
|                           |   |  | Preset C                                   | Ripristino al Preset C: Effettuare il reset con ENTER, annullare con MENU  |
| Edit Preset               | = | salvare tutte le impostazioni di sistema in 3 preset individuali                 | Preset A                                   | Salvare con ENTER  |
|                           |   |  | Preset B                                   | Salvare con ENTER  |
|                           |   |  | Preset C                                   | Salvare con ENTER  |
| Assistenza                | = | solo per manutenzione  |  |  |

### INFORMAZIONI DI SISTEMA (System Info)

Premere MODE dalla schermata principale per accedere al menu principale. Con i tasti UP e DOWN selezionare la voce di menu **System Info** e confermare con ENTER.

|                |
|----------------|
| -----Menu----- |
| DMX Address    |
| DMX Mode       |
| DMX Delay      |
| Stand Alone    |
| Slave          |
| Settings       |
| ▶ System Info  |



Si accede al sottomenu per richiamare le informazioni di sistema (v. tabella, selezionare con UP e DOWN, confermare con ENTER, modificare lo stato con UP e DOWN, confermare con ENTER).

| System Info |   |  |                |  |
|-------------|---|--|----------------|--|
| Firmware    | = | Visualizzazione del firmware del dispositivo     | Firmware V1.xx |  |
| Temperature | = | Visualizzazione della temperatura dell'unità LED | LED            | xxx°C / xxx°F  |
|             |   |  | Unit           | °C (= visualizzazione in gradi centigradi)                             |
|             |   |  |                | °F (= visualizzazione in gradi Fahrenheit)                             |
| Op Hours    | = | Visualizzazione del tempo di funzionamento       | xx:xxh         | Visualizzazione del tempo di funzionamento complessivo in ore e minuti |

## TELECOMANDO A INFRAROSSI (opzionale)

Dirigere il telecomando a infrarossi direttamente sul sensore a infrarossi sul pannello frontale della barra LED. Il raggio d'azione massimo è di circa 8 metri. Nelle modalità DMX e slave il sensore del proiettore è disattivato. Il telecomando a infrarossi controlla direttamente le modalità stand-alone interne **Auto / Sound, Static** e **Color Preset**.

### BL / ON/OFF (blackout)

Premere il tasto BL per spegnere tutti i LED (blackout), indipendentemente dalla modalità di funzionamento attivata e controllata con il telecomando. Premendo nuovamente il tasto BL, si riattiva la modalità di funzionamento selezionata in precedenza.

### SP (velocità)

Impostazione velocità a 6 livelli per i programmi di cambio colore Color Jumping (Ju), Color Fading (Fa) e Auto Program (Au). Al livello 1 la sequenza di cambio colore si svolge lentamente; premendo di nuovo il pulsante, si attiva il livello 2 con una sequenza di cambio colore più rapida, seguita dai livelli 3, 4, 5 e 6, in cui il livello 6 è la sequenza più rapida.

### ⚙️ (luminosità)

Regolazione della luminosità totale in 6 livelli. Premendo più volte questo pulsante, si modificano i diversi livelli di luminosità (Livello 1 = Blackout).



**FL** (Flash/stroboscopio)

Impostazione della velocità dell'effetto stroboscopico in 6 livelli. Al livello 1 l'effetto stroboscopico è disattivato; al livello 2 genera una frequenza lenta e così via con i livelli da 3 a 5. Il livello 6 genera la frequenza di lampeggio più veloce. L'effetto stroboscopio può essere utilizzato solo in modalità di mix cromatico RGBW (A+UV).

**R / G / B / W (A e UV solo Modello CLROOTPAR6, CW e WW senza funzione)**

Questi 4 (6) pulsanti permettono di creare mix di colori individuali. I 6 livelli di luminosità si impostano premendo più volte il pulsante corrispondente al colore da regolare, mentre al livello 1 i LED sono spenti. Esempio: Impostando rosso e verde al massimo livello e i rimanenti LED al livello più basso, il mix di colori che si ottiene è giallo chiaro.

**Ju** (cambio colore)

Il cambio colore è istantaneo (Color Jumping). La velocità con cui i colori cambiano può essere impostata con il pulsante SP (velocità).

**Fa** (dissolvenza colori)

I colori si dissolvono l'uno nell'altro (Color Fading). La velocità con cui i colori cambiano può essere impostata con il pulsante SP (velocità).

**Au** (modalità automatica)

Selezionare il programma di cambio colore desiderato Auto 1 - 6 premendo ripetutamente il tasto Au.

**Su** (programma cambio colore con Sound Control)

Selezionare uno dei 6 programmi con Sound Control 1 - 6 premendo ripetutamente il tasto Su. Il microfono per il controllo di questa funzione si trova sul retro del proiettore.

**CM** (macro colori)

Quindici preset colori (sedici nel ROOTPAR6), richiamabili in successione con i tasti CM+ e CM-.

**Pr+ / Pr-**

Selezione dei programmi in modalità automatica (Au) e controllo ad attivazione sonora (Sound Control, Su).

**INSTALLAZIONE E MONTAGGIO**

Grazie alla comoda staffa doppia, è possibile sistemare il proiettore in una posizione idonea, su una superficie piana. Il montaggio su una traversa viene effettuato tramite un apposito morsetto per traverse, da fissare alla staffa di montaggio (A). Morsetti per traverse idonei sono disponibili come accessori. Collegare saldamente il tutto e fissare il proiettore con un cavo di sicurezza idoneo nell'occhiello di sicurezza che si trova sul retro del proiettore.



**PERICOLO:** il montaggio sopratesta richiede una vasta esperienza, incluso il calcolo dei valori limite del carico di lavoro, il materiale di installazione utilizzato e la verifica periodica della sicurezza di tutti i materiali di installazione e dei proiettori. Se non si dispone di queste qualifiche, non tentare di effettuare da soli l'installazione, ma ricorrere all'ausilio di aziende professionali. Sussiste il rischio che dispositivi non montati né fissati correttamente si allentino e cadano. Ciò può causare lesioni gravi o mortali alle persone.



Per garantire una minore visibilità quando viene utilizzato come uplight, la staffa doppia di montaggio può essere rimossa allentando le due viti (B) della maniglia.



## CURA, MANUTENZIONE E RIPARAZIONE

Per garantire un funzionamento corretto e duraturo del dispositivo, è necessario effettuarne la pulizia e manutenzione almeno ogni 3000 ore di funzionamento regolare o al più tardi dopo un anno

### MANUTENZIONE (eseguibile dall'utente)



**AVVERTENZA!** Prima di qualsiasi intervento di pulizia, scollegare l'alimentazione elettrica e, se possibile, tutti i collegamenti del dispositivo.



**NOTA!** Una pulizia inadeguata può danneggiare il dispositivo, causando anche danni potenzialmente irreparabili.

1. Le superfici dell'alloggiamento devono essere pulite con un panno umido pulito. Assicurarsi che l'umidità non penetri all'interno del dispositivo.
2. Le aperture di entrata e uscita dell'aria devono essere pulite regolarmente, rimuovendo polvere e sporcizia. In caso di utilizzo di aria compressa, prestare attenzione a non danneggiare il dispositivo (ad es. le ventole devono essere bloccate in questo caso, altrimenti potrebbero ruotare eccessivamente).
3. I cavi e i contatti elettrici devono essere puliti regolarmente, rimuovendo polvere e sporcizia.
4. In generale per la pulizia non devono essere utilizzati detersivi o sostanze con effetto abrasivo; in caso contrario, la qualità della superficie potrebbe essere compromessa.
5. In generale, i dispositivi devono essere conservati all'asciutto e protetti da polvere e sporcizia.
6. Per garantire un funzionamento corretto e sicuro, tutte le lenti e le aperture di uscita della luce accessibili o rimovibili devono essere pulite regolarmente.

### MANUTENZIONE E RIPARAZIONE (solo da parte di personale specializzato)



**PERICOLO!** Il dispositivo contiene componenti sotto tensione. L'unità può rimanere sotto tensione residua anche dopo la disconnessione dalla rete elettrica, ad es. a causa di condensatori carichi.



**NOTA!** Il dispositivo non contiene componenti riparabili dall'utente.

**NOTA!** La manutenzione e le riparazioni devono essere eseguite esclusivamente da personale qualificato. In caso di dubbi rivolgersi a un riparatore specializzato.

**NOTA!** Gli interventi di manutenzione non eseguiti correttamente possono invalidare la garanzia.

**NOTA!** Nel caso di set di conversione o retrofit forniti dal produttore, è essenziale seguire le istruzioni di installazione allegate.

## TECNOLOGIA DMX

### DMX512

DMX (Digital Multiplex) è la sigla di un protocollo di trasmissione universale per la comunicazione tra dispositivi e controller. Un controller DMX invia dati DMX ai dispositivi DMX collegati. I dati DMX vengono sempre trasmessi come flusso di dati seriale, che viene inoltrato da un dispositivo collegato al successivo attraverso le connessioni (connettori XLR) DMX IN e DMX OUT presenti per ogni dispositivo DMX compatibile, per un massimo di 32 dispositivi. L'ultimo dispositivo della catena deve essere dotato di un connettore terminale (terminatore).



### COLLEGAMENTO DMX:

DMX è il linguaggio condiviso che consente l'accoppiamento tra diversi tipi di dispositivo e modelli di produttori differenti e il controllo da parte di un controller centrale, a condizione che tutti i dispositivi e il controller siano DMX compatibili. Per una trasmissione dei dati ottimale, il cavo che collega i singoli dispositivi deve essere il più corto possibile. L'ordine dei dispositivi nella rete DMX non influisce sull'indirizzamento. Il dispositivo con indirizzo DMX 1 può quindi trovarsi in una posizione qualsiasi della catena DMX (seriale): all'inizio, alla fine o in qualsiasi punto al centro. Se a un dispositivo viene assegnato l'indirizzo DMX 1, il controller „sa” di dover inviare a questo dispositivo tutti i dati attribuiti all'indirizzo 1, indipendentemente dalla sua posizione nella interconnessione DMX.

### ACCOPPIAMENTO SERIALE DI PIÙ PROIETTORI

1. Collegare il connettore XLR maschio (a 3 o 5 poli) del cavo DMX con l'uscita DMX (presa XLR femmina) del primo dispositivo DMX (ad esempio controller DMX).
2. Collegare il connettore XLR femmina del cavo DMX connesso al primo proiettore DMX con l'ingresso DMX (presa XLR maschio) del successivo dispositivo DMX. Analogamente, collegare l'uscita DMX di questo dispositivo con l'ingresso DMX del dispositivo seguente e così via. Tenere presente che in linea di principio i dispositivi DMX sono collegati in serie e i collegamenti non si possono condividere senza uno splitter attivo. In una catena DMX i dispositivi DMX non possono essere più di 32.

Nelle linee di prodotti Adam Hall 3 STAR, 4 STAR e 5 STAR è disponibile un'ampia scelta di cavi DMX.

### CAVO DMX:

In caso di cavi di propria realizzazione, procedere secondo le figure di questa pagina. Non collegare mai la schermatura dei cavi con il contatto di massa del connettore e assicurarsi che la schermatura non entri in contatto con l'involucro del connettore XLR. Il contatto di massa della schermatura può generare guasti al sistema.

**CONFIGURAZIONE DEI CONNETTORI:**

Cavo DMX con connettori XLR a 3 poli:

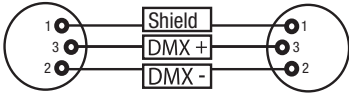

Cavo DMX con connettori XLR a 5 poli (pin 4 e 5 non assegnati):

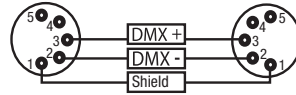
**CONNETTORE TERMINALE DMX (TERMINATORE):**

Per evitare errori di sistema, l'ultimo dispositivo di una catena DMX deve essere dotato di una resistenza di terminazione (120 ohm, 1/4 W).

Connettore XLR a 3 poli con resistenza di terminazione: K3DMXT3

Connettore XLR a 5 poli con resistenza di terminazione: K3DMXT5

**CONFIGURAZIONE DEI CONNETTORI:**

Connettore XLR a 3 poli:

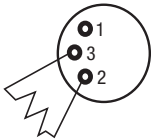

Connettore XLR a 5 poli:

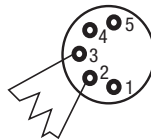
**ADATTATORE DMX:**

Se si utilizzano degli adattatori, in una catena DMX si possono anche combinare dispositivi DMX con collegamenti a 3 poli e dispositivi DMX con collegamenti a 5 poli.

**CONFIGURAZIONE DEI CONNETTORI**

Adattatore DMX XLR maschio 5 poli a XLR femmina

3 poli: K3DGF0020

Pin 4 e 5 non assegnati.

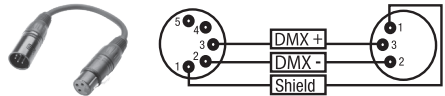
**CONFIGURAZIONE DEI CONNETTORI**

Adattatore DMX XLR maschio 3 poli a XLR femmina

5 poli: K3DHM0020

Pin 4 e 5 non assegnati.

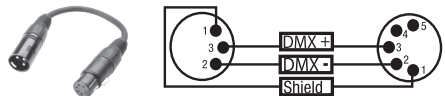

## DATI TECNICI

| <b>CODICE ARTICOLO:</b>                               | <b>CLROOTPAR4(WH)</b>   | <b>CLROOTPAR6(WH)</b>  |
|---|---|--|
| Tipologia di prodotto:                                | Proiettore LED  | Proiettore LED   |
| Tipo:   | Proiettore PAR  | Proiettore PAR   |
| Spettro cromatico:                                    | RGBW  | RGBWA-UV   |
| Numero di LED:  | 7   | 6  |
| Tipo di LED:  | 4 W   | 12 W   |
| Frequenza LED PWM:                                    | 650 Hz, 1530 Hz, 2150 Hz, 4000 Hz (regolabile)  | 650 Hz, 1530 Hz, 2150 Hz, 4000 Hz (regolabile)   |
| Angolo di proiezione (angolo di diffusione parziale): | 36,5° (19°)   | 36,0° (20,5°)  |
| Ingresso DMX:   | maschio a 3 poli  | maschio a 3 poli   |
| Uscita DMX:   | femmina a 3 poli  | femmina a 3 poli   |
| Modalità DMX:   | Senza canale DMX Delay: 2 canali, 4 canali (1), 4 canali (2), 5 canali, 6 canali, 9 canali<br>Con canale DMX Delay: 3 canali, 5 canali (1), 5 canali (2), 6 canali, 7 canali, 10 canali | Senza canale DMX Delay: 2 canali, 4 canali (1), 4 canali (2), 5 canali, 6 canali, 8 canali, 11 canali<br>Con canale DMX Delay: 3 canali, 5 canali (1), 5 canali (2), 6 canali, 7 canali, 9 canali, 12 canali |
| Funzioni DMX:   | Dimmer, dimmer fine, stroboscopio, rosso, verde, blu, bianco, macro colore, selezione chase, DMX Delay, Tint, Hue, Saturation, sensibilità  | Dimmer, dimmer fine, stroboscopio, rosso, verde, blu, bianco, ambra, UV, macro colore, selezione chase, DMX Delay, sensibilità   |
| Comando:  | DMX-512, telecomando IR, W-DMX (mediante memory stick iDMX opzionale)   | DMX-512, telecomando IR, W-DMX (mediante memory stick iDMX opzionale)  |
| Funzioni stand-alone:                                 | Programmi Auto, programma a controllo sonoro, Static, preset colore, colori utente, funzione loop   | Programmi Auto, programma a controllo sonoro, Static, preset colore, colori utente, funzione loop  |
| Elementi di comando:                                  | Mode, Enter, Up, Down   | Mode, Enter, Up, Down  |
| Elementi di visualizzazione:                          | Display OLED  | Display OLED   |
| Tensione di esercizio:                                | 100 – 240 V AC / 50 – 60 Hz   | 100 – 240 V AC / 50 – 60 Hz  |

ENGLISH

DEUTSCH

FRANCAIS

ESPAÑOL

POLSKI

ITALIANO

DMX

| <b>CODICE ARTICOLO:</b>                          | <b>CLROOTPAR4(WH)</b>   | <b>CLROOTPAR6(WH)</b>   |
|--|---|---|
| Potenza assorbita:                               | 38 W  | 58 W  |
| Intensità di illuminazione (a 1 m):              | 7850 lx   | 10700 lx  |
| Flusso luminoso:                                 | 1350 lm   | 1800 lm   |
| Collegamento alimentazione elettrica:            | INPUT: Presa Power Twist blu<br>OUTPUT: Presa Power Twist bianca (max. 8 A)               | INPUT: Presa Power Twist blu<br>OUTPUT: Presa Power Twist bianca (max. 8 A)               |
| Classe di protezione elettrica                   | 1   | 1   |
| Fusibile:  | F3A / 250 V (5 x 20 mm)   | F3A / 250 V (5 x 20 mm)   |
| Temperatura ambiente (in esercizio):             | 0°C – 40°C  | 0°C – 40°C  |
| Umidità relativa dell'aria:                      | < 80%, senza condensa   | < 80%, senza condensa   |
| Classe di protezione                             | IP20  | IP20  |
| Colore alloggiamento:                            | Nero (CLROOTPAR4)<br>Bianco (CLROOTPAR4WH)  | Nero (CLROOTPAR6)<br>Bianco (CLROOTPAR6WH)  |
| Materiale alloggiamento:                         | plastica ABS  | plastica ABS  |
| Raffreddamento alloggiamento:                    | Raffreddamento a convezione   | Raffreddamento a convezione   |
| Ingombro (L x H x P, senza staffe di montaggio): | 195 x 133 x 195 mm  | 195 x 133 x 195 mm  |
| Peso (inclusa staffa di montaggio):              | 1,75 kg   | 1,975 kg  |
| Altre caratteristiche:                           | Cavo di alimentazione incluso e telecomando IR come accessorio opzionale (CLPFLAT1REMOTE) | Cavo di alimentazione incluso e telecomando IR come accessorio opzionale (CLPFLAT1REMOTE) |



## SMALTIMENTO



Confezione:

1. Gli imballaggi possono essere conferiti tra i materiali riciclabili tramite i consueti percorsi di smaltimento.
2. Separare l'imballaggio in conformità alle leggi sullo smaltimento e ai regolamenti sui materiali riciclabili del proprio Paese.



Dispositivo:

1. Questo dispositivo è soggetto alla Direttiva europea sui rifiuti di apparecchiature elettriche ed elettroniche e successive modifiche. Direttiva RAEE sui rifiuti di apparecchiature elettriche ed elettroniche. I dispositivi usati non devono essere smaltiti con i rifiuti domestici. Il dispositivo usato deve essere smaltito tramite un'azienda di smaltimento autorizzata o presso un centro di smaltimento comunale. Rispettare le normative in vigore nel Paese di installazione.
2. Rispettare le leggi sullo smaltimento in vigore nel Paese di installazione.
3. I clienti privati possono richiedere informazioni sulle possibilità di smaltimento ecosostenibile al rivenditore presso il quale è stato acquistato il prodotto o presso le autorità regionali competenti.

## DICHIARAZIONI DEL PRODUTTORE

### GARANZIA DEL PRODUTTORE E LIMITAZIONE DI RESPONSABILITÀ

Adam Hall GmbH, Adam-Hall-Str. 1, D-61267 Neu Anspach / E-Mail [Info@adamhall.com](mailto:Info@adamhall.com) / +49 (0)6081 / 9419-0.

Le nostre attuali condizioni di garanzia e la limitazione di responsabilità sono consultabili alla pagina: [https://cdn-shop.adamhall.com/media/pdf/Manufacturers-Declarations-CAMEO\\_DE\\_EN\\_ES\\_FR.pdf](https://cdn-shop.adamhall.com/media/pdf/Manufacturers-Declarations-CAMEO_DE_EN_ES_FR.pdf). Per assistenza rivolgersi al distributore di fiducia.

### CONFORMITÀ CE

Adam Hall GmbH dichiara che questo prodotto è conforme alle seguenti direttive (se applicabili): R&TTE (1999/5/CE) o RED (2014/53/EU) a partire da giugno 2017.

Direttiva bassa tensione (2014/35/UE)

Direttiva CEM (2014/30/UE)

RoHS (2011/65/UE)

La dichiarazione di conformità completa è disponibile all'indirizzo [www.adamhall.com](http://www.adamhall.com).

Inoltre, può essere richiesta inviando un'e-mail a [info@adamhall.com](mailto:info@adamhall.com).

**CON RISERVA DI ERRORI DI STAMPA E REFUSI NONCHÉ DI MODIFICHE TECNICHE O DI ALTRO TIPO.**

**DMX CONTROL / DMX STEUERUNG / COMMANDE DMX / CONTROL DMX /  
STEROWANIE DMX / CONTROLLO DMX**

| ROOTPAR 4 |      | DMX Modes without DMX-Delay Channel                        |              |   |     |   |
|-----------|------|--|--------------|---|-----|---|
| 2CH       | 4CH1 | Function   | Values       |   |     |   |
| 1         | 1    | Dimmer   | 000          | - | 255 | 0% to 100%  |
|           | 2    | Multifunctional Strobe                                     | 000          | - | 005 | Strobe open   |
|           |      |  | 006          | - | 010 | Strobe closed   |
|           |      |  | 011          | - | 022 | Ramp up/down, slow -> fast                                |
|           |      |  | 023          | - | 033 | Ramp up/down random, slow->fast                           |
|           |      |  | 034          | - | 045 | Ramp up, slow -> fast                                     |
|           |      |  | 046          | - | 056 | Ramp up random, slow -> fast                              |
|           |      |  | 057          | - | 068 | Ramp down, slow -> fast                                   |
|           |      |  | 069          | - | 079 | Ramp down random, slow -> fast                            |
|           |      |  | 080          | - | 102 | Random Strobe effect, slow -> fast                        |
|           |      |  | 103          | - | 127 | Strobe Break effect, 5s. .... 1s (short burst with break) |
|           |      |  | 128          | - | 250 | Strobe slow -> fast <1Hz - 20Hz                           |
|           |      |  | 251          | - | 255 | Strobe open   |
|           | 3    | Color Presets & Color Jumping & Color Fading & User Colors | 000          | - | 005 | Color off   |
|           |      |  | 006          | - | 013 | Red   |
|           |      |  | 014          | - | 021 | Amber   |
|           |      |  | 022          | - | 029 | Yellow warm   |
|           |      |  | 030          | - | 037 | Yellow  |
|           |      |  | 038          | - | 045 | Green   |
|           |      |  | 046          | - | 053 | Turquoise   |
|           |      |  | 054          | - | 061 | Cyan  |
|           |      |  | 062          | - | 069 | Blue  |
|           |      |  | 070          | - | 077 | Lavender  |
|           |      |  | 078          | - | 085 | Mauve   |
|           |      |  | 086          | - | 093 | Magenta   |
|           |      |  | 094          | - | 101 | Pink  |
|           |      |  | 102          | - | 109 | Warm White  |
|           |      |  | 110          | - | 117 | White   |
|           |      |  | 118          | - | 125 | Cold White  |
|           |      |  | 126          | - | 127 | Color Jumping stop  |
|           |      |  | 128          | - | 164 | Color Jumping speed slow -> fast / Color 1 -> 12          |
|           |      |  | 165          | - | 201 | Color Fading speed slow -> fast / Color 1 -> 12           |
|           |      |  | 202          | - | 207 | User Color_1  |
| 208       | -    | 213  | User Color_2 |   |     |   |
| 214       | -    | 219  | User Color_3 |   |     |   |
| 220       | -    | 225  | User Color_4 |   |     |   |
| 226       | -    | 255  | no function  |   |     |   |
|           | 4    | Sound (triggers Strobe, Color Jumping & Fading)            | 000          | - | 005 | Sound Control off   |
|           |      |  | 006          | - | 255 | Sound Control on, mic sensitivity low -> high             |

| ROOTPAR 4 |     |   | DMX Modes without DMX-Delay Channel                        |              |                                 |   |   |
|-----------|-----|---|--|--------------|---------------------------------|---|---|
| 4CH2      | 6CH | 9CH   | Function   | Values       |                                 |   |   |
|           | 1   | 1   | Dimmer   | 000          | -                               | 255   | 0% to 100%  |
|           |     | 2   | Dimmer fine  | 000          | -                               | 255   | 0% to 100%  |
|           |     | 2   | Strobe   | 000          | -                               | 005   | Strobe open   |
|           |     |   |  | 006          | -                               | 255   | Strobe slow -> fast <1Hz - 20Hz                         |
|           |     | 3   | Multifunctional Strobe                                     | 000          | -                               | 005   | Strobe open   |
|           |     |   |  | 006          | -                               | 010   | Strobe closed   |
|           |     |   |  | 011          | -                               | 022   | Ramp up/down, slow -> fast                              |
|           |     |   |  | 023          | -                               | 033   | Ramp up/down random, slow->fast                         |
|           |     |   |  | 034          | -                               | 045   | Ramp up, slow -> fast                                   |
|           |     |   |  | 046          | -                               | 056   | Ramp up random, slow -> fast                            |
|           |     |   |  | 057          | -                               | 068   | Ramp down, slow -> fast                                 |
|           |     |   |  | 069          | -                               | 079   | Ramp down random, slow -> fast                          |
|           |     |   |  | 080          | -                               | 102   | Random Strobe effect, slow -> fast                      |
|           |     |   |  | 103          | -                               | 127   | Strobe Break effect, 5s.....1s (short burst with break) |
|           |     | 128   | -  | 250          | Strobe slow -> fast <1Hz - 20Hz |   |   |
|           | 251 | -   | 255  | Strobe open  |                                 |   |   |
| 1         | 3   | 4   | Red  | 000          | -                               | 255   | 0% to 100%  |
| 2         | 4   | 5   | Green  | 000          | -                               | 255   | 0% to 100%  |
| 3         | 5   | 6   | Blue   | 000          | -                               | 255   | 0% to 100%  |
| 4         | 6   | 7   | White  | 000          | -                               | 255   | 0% to 100%  |
|           |     | 8   | Color Presets & Color Jumping & Color Fading & User Colors | 000          | -                               | 005   | Color off   |
|           |     |   |  | 006          | -                               | 013   | Red   |
|           |     |   |  | 014          | -                               | 021   | Amber   |
|           |     |   |  | 022          | -                               | 029   | Yellow warm   |
|           |     |   |  | 030          | -                               | 037   | Yellow  |
|           |     |   |  | 038          | -                               | 045   | Green   |
|           |     |   |  | 046          | -                               | 053   | Turquoise   |
|           |     |   |  | 054          | -                               | 061   | Cyan  |
|           |     |   |  | 062          | -                               | 069   | Blue  |
|           |     |   |  | 070          | -                               | 077   | Lavender  |
|           |     |   |  | 078          | -                               | 085   | Mauve   |
|           |     |   |  | 086          | -                               | 093   | Magenta   |
|           |     |   |  | 094          | -                               | 101   | Pink  |
|           |     |   |  | 102          | -                               | 109   | Warm White  |
|           |     |   |  | 110          | -                               | 117   | White   |
|           |     |   |  | 118          | -                               | 125   | Cold White  |
|           |     |   |  | 126          | -                               | 127   | Color Jumping stop                                      |
|           |     |   |  | 128          | -                               | 164   | Color Jumping speed slow -> fast / Color 1 -> 12        |
|           |     |   |  | 165          | -                               | 201   | Color Fading speed slow -> fast / Color 1 -> 12         |
|           | 202 | -   | 207  | User Color_1 |                                 |   |   |
| 208       | -   | 213   | User Color_2   |              |                                 |   |   |
| 214       | -   | 219   | User Color_3   |              |                                 |   |   |
| 220       | -   | 225   | User Color_4   |              |                                 |   |   |
| 226       | -   | 255   | no function  |              |                                 |   |   |
|           | 9   | Sound (triggers Strobe, Color Jumping & Fading) | 000  | -            | 005                             | Sound Control off                             |   |
|           |     |   | 006  | -            | 255                             | Sound Control on, mic sensitivity low -> high |   |

| ROOTPAR 4 DMX Modes without DMX-Delay Channel |                        |        |              |     |                                 |
|---|------------------------|--------|--------------|-----|---------------------------------|
| 5CH   | Function               | Values |              |     |                                 |
| 1   | Dimmer                 | 000    | -            | 255 | 0% to 100%                      |
| 2   | Strobe                 | 000    | -            | 005 | Strobe open                     |
|   |                        | 006    | -            | 255 | Strobe slow -> fast <1Hz - 20Hz |
| 3   | Chase of Ch 4 and Ch 5 | 000    | -            | 005 | No Chase, Color Preset 1 is on  |
|   |                        | 006    | -            | 026 | Jump 10,0s -> 4,0s              |
|   |                        | 027    | -            | 127 | Jump 4,0s -> 0,1s               |
|   |                        | 128    | -            | 148 | Fade 10,0s -> 4,0s              |
|   |                        | 149    | -            | 255 | Fade 4,0s -> 0,1s               |
| 4   | Color Presets 1        | 000    | -            | 005 | Color off                       |
|   |                        | 006    | -            | 013 | Red                             |
|   |                        | 014    | -            | 021 | Amber                           |
|   |                        | 022    | -            | 029 | Yellow warm                     |
|   |                        | 030    | -            | 037 | Yellow                          |
|   |                        | 038    | -            | 045 | Green                           |
|   |                        | 046    | -            | 053 | Turquoise                       |
|   |                        | 054    | -            | 061 | Cyan                            |
|   |                        | 062    | -            | 069 | Blue                            |
|   |                        | 070    | -            | 077 | Lavender                        |
|   |                        | 078    | -            | 085 | Mauve                           |
|   |                        | 086    | -            | 093 | Magenta                         |
|   |                        | 094    | -            | 101 | Pink                            |
|   |                        | 102    | -            | 109 | Warm White                      |
|   |                        | 110    | -            | 117 | White                           |
|   |                        | 118    | -            | 125 | Cold White                      |
|   |                        | 126    | -            | 201 | no function                     |
|   |                        | 202    | -            | 207 | User Color_1                    |
| 208   | -                      | 213    | User Color_2 |     |                                 |
| 214   | -                      | 219    | User Color_3 |     |                                 |
| 220   | -                      | 225    | User Color_4 |     |                                 |
| 226   | -                      | 255    | no function  |     |                                 |
| 5   | Color Presets 2        | 000    | -            | 255 | same as Color Presets 1         |

| ROOTPAR 4 DMX Modes with DMX-Delay Channel |       |                        |        |   |     |   |
|--|-------|------------------------|--------|---|-----|---|
| D3CH                                       | D5CH1 | Function               | Values |   |     |   |
| 1  | 1     | Dimmer                 | 000    | - | 255 | 0% to 100%  |
|  | 2     | Multifunctional Strobe | 000    | - | 005 | Strobe open   |
|  |       |                        | 006    | - | 010 | Strobe closed   |
|  |       |                        | 011    | - | 022 | Ramp up/down, slow -> fast                              |
|  |       |                        | 023    | - | 033 | Ramp up/down random, slow->fast                         |
|  |       |                        | 034    | - | 045 | Ramp up, slow -> fast                                   |
|  |       |                        | 046    | - | 056 | Ramp up random, slow -> fast                            |
|  |       |                        | 057    | - | 068 | Ramp down, slow -> fast                                 |
|  |       |                        | 069    | - | 079 | Ramp down random, slow -> fast                          |
|  |       |                        | 080    | - | 102 | Random Strobe effect, slow -> fast                      |
|  |       |                        | 103    | - | 127 | Strobe Break effect, 5s.....1s (short burst with break) |
|  |       |                        | 128    | - | 250 | Strobe slow -> fast <1Hz - 20Hz                         |
|  |       |                        | 251    | - | 255 | Strobe open   |

|     |   |   |              |   |     |  |
|-----|---|---|--------------|---|-----|--|
| 2   | 3 | Color Presets<br>& Color Jumping<br>& Color Fading<br>& User Colors | 000          | - | 005 | Color off  |
|     |   |   | 006          | - | 013 | Red  |
|     |   |   | 014          | - | 021 | Amber  |
|     |   |   | 022          | - | 029 | Yellow warm                                      |
|     |   |   | 030          | - | 037 | Yellow   |
|     |   |   | 038          | - | 045 | Green  |
|     |   |   | 046          | - | 053 | Turquoise  |
|     |   |   | 054          | - | 061 | Cyan   |
|     |   |   | 062          | - | 069 | Blue   |
|     |   |   | 070          | - | 077 | Lavender   |
|     |   |   | 078          | - | 085 | Mauve  |
|     |   |   | 086          | - | 093 | Magenta  |
|     |   |   | 094          | - | 101 | Pink   |
|     |   |   | 102          | - | 109 | Warm White                                       |
|     |   |   | 110          | - | 117 | White  |
|     |   |   | 118          | - | 125 | Cold White                                       |
|     |   |   | 126          | - | 127 | Color Jumping stop                               |
|     |   |   | 128          | - | 164 | Color Jumping speed slow -> fast / Color 1 -> 12 |
|     |   |   | 165          | - | 201 | Color Fading speed slow -> fast / Color 1 -> 12  |
|     |   |   | 202          | - | 207 | User Color_1                                     |
| 208 | - | 213   | User Color_2 |   |     |  |
| 214 | - | 219   | User Color_3 |   |     |  |
| 220 | - | 225   | User Color_4 |   |     |  |
| 226 | - | 255   | no function  |   |     |  |
|     | 4 | Sound<br>(triggers Strobe,<br>Color Jumping &<br>Fading)            | 000          | - | 005 | Sound Control off                                |
|     |   |   | 006          | - | 255 | Sound Control on, mic sensitivity low -> high    |
| 3   | 5 | DMX Delay   | 000          | - | 005 | No Delay   |
|     |   |   | 006          | - | 255 | 0,1s -> 2,0s                                     |

| ROOTPAR 4 |      |       | DMX Modes with DMX-Delay Channel |        |   |     |   |
|-----------|------|-------|----------------------------------|--------|---|-----|---|
| D5CH2     | D7CH | D10CH | Function                         | Values |   |     |   |
|           | 1    | 1     | Dimmer                           | 000    | - | 255 | 0% to 100%  |
|           |      | 2     | Dimmer fine                      | 000    | - | 255 | 0% to 100%  |
|           | 2    |       | Strobe                           | 000    | - | 005 | Strobe open   |
|           |      |       |                                  | 006    | - | 255 | Strobe slow -> fast <1Hz - 20Hz                         |
|           |      | 3     | Multifunctional<br>Strobe        | 000    | - | 005 | Strobe open   |
|           |      |       |                                  | 006    | - | 010 | Strobe closed   |
|           |      |       |                                  | 011    | - | 022 | Ramp up/down, slow -> fast                              |
|           |      |       |                                  | 023    | - | 033 | Ramp up/down random, slow->fast                         |
|           |      |       |                                  | 034    | - | 045 | Ramp up, slow -> fast                                   |
|           |      |       |                                  | 046    | - | 056 | Ramp up random, slow -> fast                            |
|           |      |       |                                  | 057    | - | 068 | Ramp down, slow -> fast                                 |
|           |      |       |                                  | 069    | - | 079 | Ramp down random, slow -> fast                          |
|           |      |       |                                  | 080    | - | 102 | Random Strobe effect, slow -> fast                      |
|           |      |       |                                  | 103    | - | 127 | Strobe Break effect, 5s.....1s (short burst with break) |
|           |      |       |                                  | 128    | - | 250 | Strobe slow -> fast <1Hz - 20Hz                         |
|           |      |       |                                  | 251    | - | 255 | Strobe open   |

|   |   |    |   |     |     |              |  |
|---|---|----|---|-----|-----|--------------|--|
| 1 | 3 | 4  | Red   | 000 | -   | 255          | 0% to 100%                                       |
| 2 | 4 | 5  | Green   | 000 | -   | 255          | 0% to 100%                                       |
| 3 | 5 | 6  | Blue  | 000 | -   | 255          | 0% to 100%                                       |
| 4 | 6 | 7  | White   | 000 | -   | 255          | 0% to 100%                                       |
|   |   | 8  | Color Presets<br>& Color Jumping<br>& Color Fading<br>& User Colors | 000 | -   | 005          | Color off  |
|   |   |    |   | 006 | -   | 013          | Red  |
|   |   |    |   | 014 | -   | 021          | Amber  |
|   |   |    |   | 022 | -   | 029          | Yellow warm                                      |
|   |   |    |   | 030 | -   | 037          | Yellow   |
|   |   |    |   | 038 | -   | 045          | Green  |
|   |   |    |   | 046 | -   | 053          | Turquoise  |
|   |   |    |   | 054 | -   | 061          | Cyan   |
|   |   |    |   | 062 | -   | 069          | Blue   |
|   |   |    |   | 070 | -   | 077          | Lavender   |
|   |   |    |   | 078 | -   | 085          | Mauve  |
|   |   |    |   | 086 | -   | 093          | Magenta  |
|   |   |    |   | 094 | -   | 101          | Pink   |
|   |   |    |   | 102 | -   | 109          | Warm White                                       |
|   |   |    |   | 110 | -   | 117          | White  |
|   |   |    |   | 118 | -   | 125          | Cold White                                       |
|   |   |    |   | 126 | -   | 127          | Color Jumping stop                               |
|   |   |    |   | 128 | -   | 164          | Color Jumping speed slow -> fast / Color 1 -> 12 |
|   |   |    |   | 165 | -   | 201          | Color Fading speed slow -> fast / Color 1 -> 12  |
|   |   |    |   | 202 | -   | 207          | User Color_1                                     |
|   |   |    | 208   | -   | 213 | User Color_2 |  |
|   |   |    | 214   | -   | 219 | User Color_3 |  |
|   |   |    | 220   | -   | 225 | User Color_4 |  |
|   |   |    | 226   | -   | 255 | no function  |  |
|   |   | 9  | Sound<br>(triggers Strobe,<br>Color Jumping &<br>Fading)            | 000 | -   | 005          | Sound Control off                                |
|   |   |    |   | 006 | -   | 255          | Sound Control on, mic sensitivity low -> high    |
| 5 | 7 | 10 | DMX Delay   | 000 | -   | 005          | No Delay   |
|   |   |    |   | 006 | -   | 255          | 0,1s -> 2,0s                                     |

| ROOTPAR 4 |                        | DMX Modes with DMX-Delay Channel |              |     |                                 |
|-----------|------------------------|----------------------------------|--------------|-----|---------------------------------|
| D6CH      | Function               | Values                           |              |     |                                 |
| 1         | Dimmer                 | 000                              | -            | 255 | 0% to 100%                      |
| 2         | Strobe                 | 000                              | -            | 005 | Strobe open                     |
|           |                        | 006                              | -            | 255 | Strobe slow -> fast <1Hz - 20Hz |
| 3         | Chase of Ch 4 and Ch 5 | 000                              | -            | 005 | No Chase, Color Preset 1 is on  |
|           |                        | 006                              | -            | 026 | Jump 10,0s -> 4,0s              |
|           |                        | 027                              | -            | 127 | Jump 4,0s -> 0,1s               |
|           |                        | 128                              | -            | 148 | Fade 10,0s -> 4,0s              |
|           |                        | 149                              | -            | 255 | Fade 4,0s -> 0,1s               |
| 4         | Color Presets 1        | 000                              | -            | 005 | Color off                       |
|           |                        | 006                              | -            | 013 | Red                             |
|           |                        | 014                              | -            | 021 | Amber                           |
|           |                        | 022                              | -            | 029 | Yellow warm                     |
|           |                        | 030                              | -            | 037 | Yellow                          |
|           |                        | 038                              | -            | 045 | Green                           |
|           |                        | 046                              | -            | 053 | Turquoise                       |
|           |                        | 054                              | -            | 061 | Cyan                            |
|           |                        | 062                              | -            | 069 | Blue                            |
|           |                        | 070                              | -            | 077 | Lavender                        |
|           |                        | 078                              | -            | 085 | Mauve                           |
|           |                        | 086                              | -            | 093 | Magenta                         |
|           |                        | 094                              | -            | 101 | Pink                            |
|           |                        | 102                              | -            | 109 | Warm White                      |
|           |                        | 110                              | -            | 117 | White                           |
|           |                        | 118                              | -            | 125 | Cold White                      |
|           |                        | 126                              | -            | 201 | no function                     |
|           |                        | 202                              | -            | 207 | User Color_1                    |
| 208       | -                      | 213                              | User Color_2 |     |                                 |
| 214       | -                      | 219                              | User Color_3 |     |                                 |
| 220       | -                      | 225                              | User Color_4 |     |                                 |
| 226       | -                      | 255                              | no function  |     |                                 |
| 5         | Color Presets 2        | 000                              | -            | 255 | same as Color Presets 1         |
| 6         | DMX Delay              | 000                              | -            | 005 | No Delay                        |
|           |                        | 006                              | -            | 255 | 0,1s -> 2,0s                    |

| ROOTPAR 6 |      | DMX Modes without DMX-Delay Channel             |  |     |     |  |  |
|-----------|------|---|--|-----|-----|--|--|
| 2CH       | 4CH1 | Function  | Values   |     |     |  |  |
| 1         | 1    | Dimmer  | 000  | -   | 255 | 0% to 100%   |  |
|           | 2    | Multifunctional Strobe                          | 000  | -   | 005 | Strobe open  |  |
|           |      |   | 006  | -   | 010 | Strobe closed  |  |
|           |      |   | 011  | -   | 022 | Ramp up/down, slow -> fast                               |  |
|           |      |   | 023  | -   | 033 | Ramp up/down random, slow->fast                          |  |
|           |      |   | 034  | -   | 045 | Ramp up, slow -> fast                                    |  |
|           |      |   | 046  | -   | 056 | Ramp up random, slow -> fast                             |  |
|           |      |   | 057  | -   | 068 | Ramp down, slow -> fast                                  |  |
|           |      |   | 069  | -   | 079 | Ramp down random, slow -> fast                           |  |
|           |      |   | 080  | -   | 102 | Random Strobe effect, slow -> fast                       |  |
|           |      |   | 103  | -   | 127 | Strobe Break effect, 5s. ....1s (short burst with break) |  |
|           |      |   | 128  | -   | 250 | Strobe slow -> fast <1Hz - 20Hz                          |  |
|           |      |   | 251  | -   | 255 | Strobe open  |  |
|           | 2    | 3   | Color Presets & Color Jumping & Color Fading & User Colors | 000 | -   | 005  | Color off  |
|           |      |   |  | 006 | -   | 013  | Red  |
|           |      |   |  | 014 | -   | 021  | Amber  |
|           |      |   |  | 022 | -   | 029  | Yellow warm                                      |
|           |      |   |  | 030 | -   | 037  | Yellow   |
|           |      |   |  | 038 | -   | 045  | Green  |
|           |      |   |  | 046 | -   | 053  | Turquoise  |
|           |      |   |  | 054 | -   | 061  | Cyan   |
|           |      |   |  | 062 | -   | 069  | Blue   |
|           |      |   |  | 070 | -   | 077  | Lavender   |
|           |      |   |  | 078 | -   | 085  | Mauve  |
|           |      |   |  | 086 | -   | 093  | Magenta  |
|           |      |   |  | 094 | -   | 101  | Pink   |
|           |      |   |  | 102 | -   | 109  | Warm White                                       |
|           |      |   |  | 110 | -   | 117  | White  |
|           |      |   |  | 118 | -   | 125  | Cold White                                       |
|           |      |   |  | 126 | -   | 127  | Color Jumping stop                               |
|           |      |   |  | 128 | -   | 164  | Color Jumping speed slow -> fast / Color 1 -> 12 |
|           |      |   |  | 165 | -   | 201  | Color Fading speed slow -> fast / Color 1 -> 12  |
|           |      |   |  | 202 | -   | 207  | User Color_1                                     |
| 208       | -    | 213   | User Color_2   |     |     |  |  |
| 214       | -    | 219   | User Color_3   |     |     |  |  |
| 220       | -    | 225   | User Color_4   |     |     |  |  |
| 226       | -    | 255   | UV   |     |     |  |  |
|           | 4    | Sound (triggers Strobe, Color Jumping & Fading) | 000  | -   | 005 | Sound Control off  |  |
|           |      |   | 006  | -   | 255 | Sound Control on, mic sensitivity low -> high            |  |



| ROOT PAR 6 |     |     | DMX Modes without DMX-Delay Channel |        |   |     |                                 |
|------------|-----|-----|-------------------------------------|--------|---|-----|---------------------------------|
| 4CH2       | 6CH | 8CH | Function                            | Values |   |     |                                 |
|            |     | 1   | Dimmer                              | 000    | - | 255 | 0% to 100%                      |
|            |     | 2   | Strobe                              | 000    | - | 005 | Strobe open                     |
|            |     |     |                                     | 006    | - | 255 | Strobe slow -> fast <1Hz - 20Hz |
| 1          | 1   | 3   | Red                                 | 000    | - | 255 | 0% to 100%                      |
| 2          | 2   | 4   | Green                               | 000    | - | 255 | 0% to 100%                      |
| 3          | 3   | 5   | Blue                                | 000    | - | 255 | 0% to 100%                      |
| 4          | 4   | 6   | White                               | 000    | - | 255 | 0% to 100%                      |
|            | 5   | 7   | Amber                               | 000    | - | 255 | 0% to 100%                      |
|            | 6   | 8   | UV                                  | 000    | - | 255 | 0% to 100%                      |

| ROOTPAR 6 |                        |        | DMX Modes without DMX-Delay Channel |     |                                 |  |  |
|-----------|------------------------|--------|-------------------------------------|-----|---------------------------------|--|--|
| 5CH       | Function               | Values |                                     |     |                                 |  |  |
| 1         | Dimmer                 | 000    | -                                   | 255 | 0% to 100%                      |  |  |
| 2         | Strobe                 | 000    | -                                   | 005 | Strobe open                     |  |  |
|           |                        | 006    | -                                   | 255 | Strobe slow -> fast <1Hz - 20Hz |  |  |
| 3         | Chase of Ch 4 and Ch 5 | 000    | -                                   | 005 | No Chase, Color Preset 1 is on  |  |  |
|           |                        | 006    | -                                   | 026 | Jump 10,0s -> 4,0s              |  |  |
|           |                        | 027    | -                                   | 127 | Jump 4,0s -> 0,1s               |  |  |
|           |                        | 128    | -                                   | 148 | Fade 10,0s -> 4,0s              |  |  |
|           |                        | 149    | -                                   | 255 | Fade 4,0s -> 0,1s               |  |  |
| 4         | Color Presets 1        | 000    | -                                   | 005 | Color off                       |  |  |
|           |                        | 006    | -                                   | 013 | Red                             |  |  |
|           |                        | 014    | -                                   | 021 | Amber                           |  |  |
|           |                        | 022    | -                                   | 029 | Yellow warm                     |  |  |
|           |                        | 030    | -                                   | 037 | Yellow                          |  |  |
|           |                        | 038    | -                                   | 045 | Green                           |  |  |
|           |                        | 046    | -                                   | 053 | Turquoise                       |  |  |
|           |                        | 054    | -                                   | 061 | Cyan                            |  |  |
|           |                        | 062    | -                                   | 069 | Blue                            |  |  |
|           |                        | 070    | -                                   | 077 | Lavender                        |  |  |
|           |                        | 078    | -                                   | 085 | Mauve                           |  |  |
|           |                        | 086    | -                                   | 093 | Magenta                         |  |  |
|           |                        | 094    | -                                   | 101 | Pink                            |  |  |
|           |                        | 102    | -                                   | 109 | Warm White                      |  |  |
|           |                        | 110    | -                                   | 117 | White                           |  |  |
|           |                        | 118    | -                                   | 125 | Cold White                      |  |  |
|           |                        | 126    | -                                   | 201 | no function                     |  |  |
| 202       | -                      | 207    | User Color_1                        |     |                                 |  |  |
| 208       | -                      | 213    | User Color_2                        |     |                                 |  |  |
| 214       | -                      | 219    | User Color_3                        |     |                                 |  |  |
| 220       | -                      | 225    | User Color_4                        |     |                                 |  |  |
| 226       | -                      | 255    | UV                                  |     |                                 |  |  |
| 5         | Color Presets 2        | 000    | -                                   | 255 | same as Color Presets 1         |  |  |

| ROOT PAR 6 |   | DMX Modes without DMX Delay |              |     |   |
|------------|---|-----------------------------|--------------|-----|---|
| 11CH       | Function  | Values                      |              |     |   |
| 1          | Dimmer  | 000                         | -            | 255 | 0% to 100%  |
| 2          | Dimmer fine   | 000                         | -            | 255 | 0% to 100%  |
| 3          | Strobe functions  | 000                         | -            | 005 | Strobe open   |
|            |   | 006                         | -            | 010 | Strobe closed   |
|            |   | 011                         | -            | 022 | Ramp up/down, slow -> fast                              |
|            |   | 023                         | -            | 033 | Ramp up/down random, slow->fast                         |
|            |   | 034                         | -            | 045 | Ramp up, slow -> fast                                   |
|            |   | 046                         | -            | 056 | Ramp up random, slow -> fast                            |
|            |   | 057                         | -            | 068 | Ramp down, slow -> fast                                 |
|            |   | 069                         | -            | 079 | Ramp down random, slow -> fast                          |
|            |   | 080                         | -            | 102 | Random Strobe effect, slow -> fast                      |
|            |   | 103                         | -            | 127 | Strobe Break effect, 5s.....1s (short burst with break) |
|            |   | 128                         | -            | 250 | Strobe slow -> fast <1Hz - 20Hz                         |
| 251        | -   | 255                         | Strobe open  |     |   |
| 4          | Red   | 000                         | -            | 255 | 0% to 100%  |
| 5          | Green   | 000                         | -            | 255 | 0% to 100%  |
| 6          | Blue  | 000                         | -            | 255 | 0% to 100%  |
| 7          | White   | 000                         | -            | 255 | 0% to 100%  |
| 8          | Amber   | 000                         | -            | 255 | 0% to 100%  |
| 9          | UV  | 000                         | -            | 255 | 0% to 100%  |
| 10         | Color Presets<br>& Color Jumping<br>& Color Fading<br>& User Colors<br>(override RGB-<br>WA+UV) | 000                         | -            | 005 | Color off   |
|            |   | 006                         | -            | 013 | Red   |
|            |   | 014                         | -            | 021 | Amber   |
|            |   | 022                         | -            | 029 | Yellow warm   |
|            |   | 030                         | -            | 037 | Yellow  |
|            |   | 038                         | -            | 045 | Green   |
|            |   | 046                         | -            | 053 | Turquoise   |
|            |   | 054                         | -            | 061 | Cyan  |
|            |   | 062                         | -            | 069 | Blue  |
|            |   | 070                         | -            | 077 | Lavender  |
|            |   | 078                         | -            | 085 | Mauve   |
|            |   | 086                         | -            | 093 | Magenta   |
|            |   | 094                         | -            | 101 | Pink  |
|            |   | 102                         | -            | 109 | Warm White  |
|            |   | 110                         | -            | 117 | White   |
|            |   | 118                         | -            | 125 | Cold White  |
|            |   | 126                         | -            | 127 | Color Jumping stop                                      |
|            |   | 128                         | -            | 164 | Color Jumping speed slow -> fast / Color 1 -> 12        |
|            |   | 165                         | -            | 201 | Color Fading speed slow -> fast / Color 1 -> 12         |
|            |   | 202                         | -            | 207 | User Color_1  |
| 208        | -   | 213                         | User Color_2 |     |   |
| 214        | -   | 219                         | User Color_3 |     |   |
| 220        | -   | 225                         | User Color_4 |     |   |
| 226        | -   | 255                         | UV           |     |   |
| 11         | Sound<br>(triggers Strobe,<br>Color Jumping &<br>Fading)  | 000                         | -            | 005 | Sound Control off                                       |
|            |   | 006                         | -            | 255 | Sound Control on, mic sensitivity low -> high           |

| ROOTPAR 6 |       | DMX Modes with DMX-Delay Channel                |              |   |  |   |
|-----------|-------|---|--------------|---|--|---|
| D3CH      | D5CH1 | Function  | Values       |   |  |   |
| 1         | 1     | Dimmer  | 000          | - | 255  | 0% to 100%  |
|           | 2     | Multifunctional Strobe                          | 000          | - | 005  | Strobe open   |
|           |       |   | 006          | - | 010  | Strobe closed   |
|           |       |   | 011          | - | 022  | Ramp up/down, slow -> fast                              |
|           |       |   | 023          | - | 033  | Ramp up/down random, slow->fast                         |
|           |       |   | 034          | - | 045  | Ramp up, slow -> fast                                   |
|           |       |   | 046          | - | 056  | Ramp up random, slow -> fast                            |
|           |       |   | 057          | - | 068  | Ramp down, slow -> fast                                 |
|           |       |   | 069          | - | 079  | Ramp down random, slow -> fast                          |
|           |       |   | 080          | - | 102  | Random Strobe effect, slow -> fast                      |
|           |       |   | 103          | - | 127  | Strobe Break effect, 5s.....1s (short burst with break) |
|           |       |   | 128          | - | 250  | Strobe slow -> fast <1Hz - 20Hz                         |
|           |       |   | 251          | - | 255  | Strobe open   |
|           |       |   | 2            | 3 | Color Presets & Color Jumping & Color Fading & User Colors | 000   |
| 006       | -     | 013   |              |   |  | Red   |
| 014       | -     | 021   |              |   |  | Amber   |
| 022       | -     | 029   |              |   |  | Yellow warm   |
| 030       | -     | 037   |              |   |  | Yellow  |
| 038       | -     | 045   |              |   |  | Green   |
| 046       | -     | 053   |              |   |  | Turquoise   |
| 054       | -     | 061   |              |   |  | Cyan  |
| 062       | -     | 069   |              |   |  | Blue  |
| 070       | -     | 077   |              |   |  | Lavender  |
| 078       | -     | 085   |              |   |  | Mauve   |
| 086       | -     | 093   |              |   |  | Magenta   |
| 094       | -     | 101   |              |   |  | Pink  |
| 102       | -     | 109   |              |   |  | Warm White  |
| 110       | -     | 117   |              |   |  | White   |
| 118       | -     | 125   |              |   |  | Cold White  |
| 126       | -     | 127   |              |   |  | Color Jumping stop                                      |
| 128       | -     | 164   |              |   |  | Color Jumping speed slow -> fast / Color 1 -> 12        |
| 165       | -     | 201   |              |   |  | Color Fading speed slow -> fast / Color 1 -> 12         |
| 202       | -     | 207   |              |   |  | User Color_1  |
| 208       | -     | 213   | User Color_2 |   |  |   |
| 214       | -     | 219   | User Color_3 |   |  |   |
| 220       | -     | 225   | User Color_4 |   |  |   |
| 226       | -     | 255   | UV           |   |  |   |
|           | 4     | Sound (triggers Strobe, Color Jumping & Fading) | 000          | - | 005  | Sound Control off                                       |
|           |       |   | 006          | - | 255  | Sound Control on, mic sensitivity low -> high           |
| 3         | 5     | DMX Delay                                       | 000          | - | 005  | No Delay  |
|           |       |   | 006          | - | 255  | 0,1s -> 2,0s  |

| ROOT PAR 6 |      |      | DMX Modes with DMX-Delay Channel |        |   |     |                                 |
|------------|------|------|----------------------------------|--------|---|-----|---------------------------------|
| D5CH2      | D7CH | D9CH | Function                         | Values |   |     |                                 |
|            |      | 1    | Dimmer                           | 000    | - | 255 | 0% to 100%                      |
|            |      | 2    | Strobe                           | 000    | - | 005 | Strobe open                     |
|            |      |      |                                  | 006    | - | 255 | Strobe slow -> fast <1Hz - 20Hz |
| 1          | 1    | 3    | Red                              | 000    | - | 255 | 0% to 100%                      |
| 2          | 2    | 4    | Green                            | 000    | - | 255 | 0% to 100%                      |
| 3          | 3    | 5    | Blue                             | 000    | - | 255 | 0% to 100%                      |
| 4          | 4    | 6    | White                            | 000    | - | 255 | 0% to 100%                      |
|            |      | 5    | Amber                            | 000    | - | 255 | 0% to 100%                      |
|            |      | 6    | UV                               | 000    | - | 255 | 0% to 100%                      |
| 5          | 7    | 9    | DMX Delay                        | 000    | - | 005 | No Delay                        |
|            |      |      |                                  | 006    | - | 255 | 0,1s -> 2,0s                    |

| ROOTPAR 6 |                        |        | DMX Modes with DMX-Delay Channel |     |                                 |  |
|-----------|------------------------|--------|----------------------------------|-----|---------------------------------|--|
| D6CH      | Function               | Values |                                  |     |                                 |  |
| 1         | Dimmer                 | 000    | -                                | 255 | 0% to 100%                      |  |
| 2         | Strobe                 | 000    | -                                | 005 | Strobe open                     |  |
|           |                        | 006    | -                                | 255 | Strobe slow -> fast <1Hz - 20Hz |  |
|           |                        | 000    | -                                | 005 | No Chase, Color Preset 1 is on  |  |
| 3         | Chase of Ch 4 and Ch 5 | 006    | -                                | 026 | Jump 10,0s -> 4,0s              |  |
|           |                        | 027    | -                                | 127 | Jump 4,0s -> 0,1s               |  |
|           |                        | 128    | -                                | 148 | Fade 10,0s -> 4,0s              |  |
|           |                        | 149    | -                                | 255 | Fade 4,0s -> 0,1s               |  |
|           |                        | 000    | -                                | 005 | Color off                       |  |
| 4         | Color Presets 1        | 006    | -                                | 013 | Red                             |  |
|           |                        | 014    | -                                | 021 | Amber                           |  |
|           |                        | 022    | -                                | 029 | Yellow warm                     |  |
|           |                        | 030    | -                                | 037 | Yellow                          |  |
|           |                        | 038    | -                                | 045 | Green                           |  |
|           |                        | 046    | -                                | 053 | Turquoise                       |  |
|           |                        | 054    | -                                | 061 | Cyan                            |  |
|           |                        | 062    | -                                | 069 | Blue                            |  |
|           |                        | 070    | -                                | 077 | Lavender                        |  |
|           |                        | 078    | -                                | 085 | Mauve                           |  |
|           |                        | 086    | -                                | 093 | Magenta                         |  |
|           |                        | 094    | -                                | 101 | Pink                            |  |
|           |                        | 102    | -                                | 109 | Warm White                      |  |
|           |                        | 110    | -                                | 117 | White                           |  |
|           |                        | 118    | -                                | 125 | Cold White                      |  |
|           |                        | 126    | -                                | 201 | no function                     |  |
| 202       | -                      | 207    | User Color_1                     |     |                                 |  |
| 208       | -                      | 213    | User Color_2                     |     |                                 |  |
| 214       | -                      | 219    | User Color_3                     |     |                                 |  |
| 220       | -                      | 225    | User Color_4                     |     |                                 |  |
| 226       | -                      | 255    | UV                               |     |                                 |  |
| 5         | Color Presets 2        | 000    | -                                | 255 | same as Color Presets 1         |  |
| 6         | DMX Delay              | 000    | -                                | 005 | No Delay                        |  |
|           |                        | 006    | -                                | 255 | 0,1s -> 2,0s                    |  |

| ROOT PAR 6 |   | DMX Modes with DMX Delay |  |     |   |
|------------|---|--------------------------|--|-----|---|
| D12CH      | Function  | Values                   |  |     |   |
| 1          | Dimmer  | 000                      | -  | 255 | 0% to 100%  |
| 2          | Dimmer fine   | 000                      | -  | 255 | 0% to 100%  |
| 3          | Strobe functions  | 000                      | -  | 005 | Strobe open   |
|            |   | 006                      | -  | 010 | Strobe closed   |
|            |   | 011                      | -  | 022 | Ramp up/down, slow -> fast                              |
|            |   | 023                      | -  | 033 | Ramp up/down random, slow->fast                         |
|            |   | 034                      | -  | 045 | Ramp up, slow -> fast                                   |
|            |   | 046                      | -  | 056 | Ramp up random, slow -> fast                            |
|            |   | 057                      | -  | 068 | Ramp down, slow -> fast                                 |
|            |   | 069                      | -  | 079 | Ramp down random, slow -> fast                          |
|            |   | 080                      | -  | 102 | Random Strobe effect, slow -> fast                      |
|            |   | 103                      | -  | 127 | Strobe Break effect, 5s.....1s (short burst with break) |
|            |   | 128                      | -  | 250 | Strobe slow -> fast <1Hz - 20Hz                         |
|            |   | 251                      | -  | 255 | Strobe open   |
| 4          | Red   | 000                      | -  | 255 | 0% to 100%  |
| 5          | Green   | 000                      | -  | 255 | 0% to 100%  |
| 6          | Blue  | 000                      | -  | 255 | 0% to 100%  |
| 7          | White   | 000                      | -  | 255 | 0% to 100%  |
| 8          | Amber   | 000                      | -  | 255 | 0% to 100%  |
| 9          | UV  | 000                      | -  | 255 | 0% to 100%  |
| 10         | Color Presets & Color Jumping & Color Fading & User Colors (override RGB-WA+UV) | 000                      | -  | 005 | Color off   |
|            |   | 006                      | -  | 013 | Red   |
|            |   | 014                      | -  | 021 | Amber   |
|            |   | 022                      | -  | 029 | Yellow warm   |
|            |   | 030                      | -  | 037 | Yellow  |
|            |   | 038                      | -  | 045 | Green   |
|            |   | 046                      | -  | 053 | Turquoise   |
|            |   | 054                      | -  | 061 | Cyan  |
|            |   | 062                      | -  | 069 | Blue  |
|            |   | 070                      | -  | 077 | Lavender  |
|            |   | 078                      | -  | 085 | Mauve   |
|            |   | 086                      | -  | 093 | Magenta   |
|            |   | 094                      | -  | 101 | Pink  |
|            |   | 102                      | -  | 109 | Warm White  |
|            |   | 110                      | -  | 117 | White   |
|            |   | 118                      | -  | 125 | Cold White  |
|            |   | 126                      | -  | 127 | Color Jumping stop                                      |
| 128        | -   | 164                      | Color Jumping speed slow -> fast / Color 1 -> 12 |     |   |
| 165        | -   | 201                      | Color Fading speed slow -> fast / Color 1 -> 12  |     |   |
| 202        | -   | 207                      | User Color_1                                     |     |   |
| 208        | -   | 213                      | User Color_2                                     |     |   |
| 214        | -   | 219                      | User Color_3                                     |     |   |
| 220        | -   | 225                      | User Color_4                                     |     |   |
| 226        | -   | 255                      | UV   |     |   |
| 11         | Sound (triggers Strobe, Color Jumping & Fading)                                 | 000                      | -  | 005 | Sound Control off                                       |
|            |   | 006                      | -  | 255 | Sound Control on, mic sensitivity low -> high           |

ENGLISH

DEUTSCH

FRANCAIS

ESPAÑOL

POLSKI

ITALIANO

DMX

|    |           |     |   |     |              |
|----|-----------|-----|---|-----|--------------|
| 12 | DMX Delay | 000 | - | 005 | No Delay     |
|    |           | 006 | - | 255 | 0,1s -> 2,0s |

DMX

ITALIANO

POLSKI

ESPAÑOL

FRANCAIS

DEUTSCH

ENGLISH



**CAMEOLIGHT.COM**

**Adam Hall GmbH**

Adam-Hall-Str. 1 | 61267 Neu-Anspach | Germany

Phone: +49 6081 9419-0 | [adamhall.com](http://adamhall.com)

Adam Hall Ltd. | The Seedbed Business Centre | SS3 9QY Essex | United Kingdom



REV: 04