

USER'S MANUAL
BEDIENUNGSANLEITUNG
MANUEL D'UTILISATION
MANUAL DE USUARIO
INSTRUKCJA OBSŁUGI
MANUALE D' USO



OTOS® W3

OUTDOOR LED WASH MOVING HEAD
CLOTOSW3

CONTENTS / INHALTSVERZEICHNIS / CONTENU / CONTENIDO / TREŚĆ / CONTENUTO

ENGLISH

INFORMATION ON THIS USER MANUAL	6
INTENDED USE	6
EXPLANATIONS OF TERMS AND SYMBOLS	6
SAFETY INSTRUCTIONS	7
NOTES ON PORTABLE OUTDOOR DEVICES	11
PACKAGING CONTENT	11
INTRODUCTION	12
CONNECTIONS AND OPERATING/DISPLAY ELEMENTS	13
OPERATION	15
SETUP AND INSTALLATION	27
CARE, MAINTENANCE, AND REPAIR	27
DIMENSIONS	28
TECHNICAL DATA	29
EXPLANATION OF IP PROTECTION CLASS	30
MINIMUM DISTANCE TO ILLUMINATED SURFACE	31
MINIMUM DISTANCE TO NORMALLY FLAMMABLE MATERIALS	31
DISPOSAL	31
MANUFACTURER'S DECLARATIONS	32

DEUTSCH

INFORMATIONEN ZU DIESER BEDIENUNGSANLEITUNG	33
BESTIMMUNGSGEMÄSSER GEBRAUCH	33
BEGRIFFS- UND SYMBOLERKLÄRUNGEN	33
SICHERHEITSHINWEISE	34
HINWEISE FÜR ORTSVERÄNDERLICHE OUTDOOR-GERÄTE	38
LIEFERUMFANG	39
EINFÜHRUNG	39
ANSCHLÜSSE, BEDIEN- UND ANZEIGEELEMENTE	40
BEDIENUNG	43
AUFSTELLUNG UND MONTAGE	55
PFLEGE, WARTUNG UND REPARATUR	56
ABMESSUNGEN	57
TECHNISCHE DATEN	57
ERLÄUTERUNGEN ZUR IP-SCHUTZART	59
MINDESTABSTAND ZUR BELEUCHTETEN FLÄCHE	59
MINDESTABSTAND ZU NORMAL ENTFLAMMBAREN MATERIALIEN	60
ENTSORGUNG	60
HERSTELLERERKLÄRUNGEN	60

FRANÇAIS

INFORMATIONS SUR CE MANUEL D'UTILISATION	62
UTILISATION PRÉVUE	62
EXPLICATION DES TERMES ET PICTOGRAMMES	62
CONSIGNES DE SÉCURITÉ	63
REMARQUES À PROPOS DES APPAREILS PORTABLES POUR EXTÉRIEUR	68
CONTENU DU CARTON	68
INTRODUCTION	68
CONNECTEURS, CONTRÔLES ET INDICATEURS	69
UTILISATION	72
MONTAGE ET INSTALLATION	84
ENTRETIEN, MAINTENANCE ET RÉPARATION	85
DIMENSIONS	86
CARACTÉRISTIQUES TECHNIQUES	86
EXPLICATION DE LA CLASSE DE PROTECTION IP	88
DISTANCE MINIMALE PAR RAPPORT À LA SURFACE ÉCLAIRÉE	89
DISTANCE MINIMALE PAR RAPPORT AUX MATÉRIAUX INFLAMMABLES ORDINAIRES	89
MISE AU REBUT	89
DÉCLARATIONS DU FABRICANT	90

ESPAÑOL

INFORMACIÓN SOBRE ESTE MANUAL DEL USUARIO	91
USO PREVISTO	91
EXPLICACIONES DE TÉRMINOS Y SÍMBOLOS	91
INSTRUCCIONES DE SEGURIDAD	92
NOTAS SOBRE LOS DISPOSITIVOS PORTÁTILES DE EXTERIOR	96
CONTENIDO DEL EMBALAJE	97
INTRODUCCIÓN	97
CONEXIONES, MANDOS E INDICADORES	98
FUNCIONAMIENTO	100
INSTALACIÓN Y MONTAJE	112
CUIDADO, MANTENIMIENTO Y REPARACIÓN	113
DIMENSIONES	114
DATOS TÉCNICOS	115
EXPLICACIÓN DE LA CLASE DE PROTECCIÓN IP	116
DISTANCIA MÍNIMA A LA SUPERFICIE ILUMINADA	117
DISTANCIA MÍNIMA A MATERIALES NORMALMENTE INFLAMABLES	117
RECICLAJE	117
DECLARACIÓN DEL FABRICANTE	118

CONTENTS / INHALTSVERZEICHNIS / CONTENU / CONTENIDO / TREŚĆ / CONTENUTO

POLSKI

INFORMACJE NA TEMAT NINIEJSZEJ INSTRUKCJI OBSŁUGI	119
ZAMIERZONE ZASTOSOWANIE	119
OBJAŚNIENIA TERMINÓW I SYMBOLI	119
INSTRUKCJE BEZPIECZEŃSTWA	120
UWAGI DOTYCZĄCE PRZENOŚNYCH URZĄDZEŃ DO ZASTOSOWAŃ ZEWNĘTRZNYCH	125
ZAWARTOŚĆ OPAKOWANIA	125
WPROWADZENIE	125
PRZYŁĄCZA, ELEMENTY OBSŁUGI I WSKAŹNIKI	126
OBSŁUGA	128
KONFIGURACJA I INSTALACJA	141
PIELĘGNACJA, KONSERWACJA I NAPRAWA	142
WYMIARY	143
DANE TECHNICZNE	143
WYJAŚNIENIE KLASY OCHRONY IP	145
MINIMALNA ODLEGŁOŚĆ OD OŚWIETLANEJ POWIERZCHNI	145
MINIMALNA ODLEGŁOŚĆ OD NORMALNIE ŁATWOPALNYCH MATERIAŁÓW	145
UTYLIZACJA	146
DEKLARACJE PRODUCENTA	146

ITALIANO

INFORMAZIONI SU QUESTO MANUALE DI ISTRUZIONI	148
USO PREVISTO	148
SPIEGAZIONI DI TERMINI E SIMBOLI	148
ISTRUZIONI DI SICUREZZA	149
NOTE SUI DISPOSITIVI PORTATILI PER ESTERNI	153
CONTENUTO DELL'IMBALLAGGIO	153
INTRODUZIONE	154
COLLEGAMENTI ED DISPLAY ELEMENTI DI COMANDO	155
FUNZIONAMENTO	157
INSTALLAZIONE E MONTAGGIO	169
CURA, MANUTENZIONE E RIPARAZIONE	170
DIMENSIONI	171
DATI TECNICI	171
SPIEGAZIONE DELLA CLASSE DI PROTEZIONE IP	173
DISTANZA MINIMA DALLA SUPERFICIE ILLUMINATA	173
DISTANZA MINIMA DA MATERIALI NORMALMENTE INFLAMMABILI	174
SMALTIMENTO	174
DICHIARAZIONI DEL PRODUTTORE	174

DMX CONTROL / DMX STEUERUNG / PILOTAGE DMX /
CONTROL DMX / STEROWANIE DMX / CONTROLLO DMX

176
176

YOU MADE THE RIGHT CHOICE!

This device has been developed and manufactured to the highest standards of quality to ensure many years of trouble-free operation. Please read this user manual carefully to be able to quickly put your new Cameo Light product to optimum use. Further information about Cameo Light is available on our website **CAMEOLIGHT.COM**

INFORMATION ON THIS USER MANUAL

- Carefully read the safety instructions and the entire manual before operating the device.
- Observe the warnings on the device and in the user manual.
- Always keep the user manual within reach.
- If you sell or pass on the device, it is important that you also include this user manual, as it is an integral part of the product.

INTENDED USE

This product is a device for event technology!

This product has been developed for professional use in the field of event technology and is not suitable for use as domestic lighting!

Furthermore, this product is only intended for qualified users with specialist knowledge of event technology!

Temporary operation! Event equipment is generally only designed for temporary operation and is not intended for permanent operation or permanent installation!

Use of the product outside the specified technical data and operating conditions is considered improper use!

Liability is exempted when damage and third-party damage to persons and property is caused by inappropriate use!

The product is not suitable for:

- Use by persons (including children) with limited physical, sensory, or mental abilities or lack of experience and knowledge.
- Children (children must be instructed not to play with the device).

EXPLANATIONS OF TERMS AND SYMBOLS

1. **DANGER:** The word DANGER, possibly in combination with a symbol, indicates immediately hazardous situations or conditions for life and limb.
2. **WARNING:** The word WARNING, possibly in combination with a symbol, indicates potentially hazardous situations or conditions for life and limb.
3. **CAUTION:** The word CAUTION, possibly in combination with a symbol, indicates situations or conditions that may lead to injury.
4. **ATTENTION:** The word ATTENTION, possibly in combination with a symbol, indicates situations or conditions that can lead to damage to property and/or the environment.



This symbol identifies hazards that can cause electric shock.



This symbol identifies hazardous areas or hazardous situations.



This symbol indicates hazards caused by hot surfaces.



This symbol indicates that you must avoid looking or staring at the light source.



This symbol indicates a device in which there are no user-serviceable parts.



This symbol indicates additional information on the operation of the product.

SAFETY INSTRUCTIONS



DANGER:

1. Do not open the device, and do not make any modifications to it.
2. If your device no longer functions properly, if liquids or objects get inside it, or if it has been damaged in any other way, switch it off immediately and disconnect it from the power supply. The device may be repaired only by authorised repair technicians.
3. For devices of protection class 1, the protective conductor must be connected correctly. Never disconnect the protective conductor. Devices of protection class 2 do not have a protective conductor.
4. Ensure that live cables are not kinked or otherwise mechanically damaged.
5. Never bypass the device fuse.



WARNING:

1. The device may not be operated if it shows obvious signs of damage.
2. The device may only be installed in a voltage-free state.
3. If the device's mains cable is damaged, the device may not be operated.
4. Permanently attached mains cables may only be replaced by a qualified person.

**ATTENTION:**

1. Do not operate the device if it has been exposed to large temperature fluctuations (for example, after transport). Moisture and condensation can damage the device. Switch on the device only when it has reached ambient temperature.
2. Make sure that the voltage and frequency of the mains correspond to the values specified on the device. If the device has a voltage selector switch, do not connect the device until it has been set correctly. Use only suitable mains cables.
3. To disconnect the device from the mains at all poles, it is not sufficient to press the on/off switch on the device.
4. Make sure that the fuse used corresponds to the type specified on the device.
5. Make sure that appropriate measures have been taken against power surges (for example, lightning strike).
6. Observe the specified maximum output current on devices with Power Out connection. Ensure that the total current consumption of all connected devices does not exceed the specified value.
7. Replace plug-in mains cables only with original cables.

**DANGER:**

1. Danger of suffocation/choking! Plastic bags and small parts must be kept out of reach of persons (including children) with reduced physical, sensory, or mental capabilities.
2. Danger caused by falling device! Make sure that the device is securely installed and cannot fall down. Only use suitable stands or mounts (particularly for fixed installations). Ensure that accessories are properly installed and secured. Ensure that applicable safety regulations are observed.

**WARNING:**

1. Use the device only in the prescribed manner.
2. Operate the device only with the accessories recommended and intended by the manufacturer.
3. During installation, observe the safety regulations applicable in your country.
4. After connecting the device, check all cable routes to avoid damage or accidents, for example, due to tripping hazards.
5. Always observe the specified minimum distance to normally flammable materials! Unless explicitly stated, the minimum distance is 0.3 m.
6. Always observe the minimum distance to the illuminated surface specified on the device!

**CAUTION:**

1. Moving components such as mounting brackets or other movable components may become jammed.
2. Devices with motor-driven components may result in injury from the movement of the device. Sudden movement of the device can cause shock reactions.



3. The exterior surface of the device can become very hot during regular operation. Ensure that accidental touching of the housing is not possible. Always allow the device to cool sufficiently before removal, maintenance work, charging, or similar.



ATTENTION:

1. Do not install or use the device in the vicinity of radiators, heat accumulators, furnaces, or other heat sources. Ensure that the device is always installed in such a way that it is sufficiently cooled and cannot overheat.
2. Do not place ignition sources such as burning candles near the device.
3. Ventilation openings must not be covered, and fans must not be blocked.
4. Use the original packaging or packaging provided by the manufacturer for transport.
5. Avoid shock or impact to the device.
6. Observe the IP protection class as well as the ambient conditions such as temperature and humidity according to the specification.
7. Devices can be continuously further developed. In the event of deviating information on operating conditions, performance, or other device properties between the user manual and the device labelling, the information provided on the device always has priority.
8. The device is not suitable for tropical climates and for operation at heights of 2,000 m above sea level or higher.
9. Unless explicitly stated, the device is not suitable for operation in marine conditions.



CAUTION! IMPORTANT NOTES ON LIGHTING PRODUCTS!

1. This device is a risk group 1 device. Do not stare at the light source! Do not look directly into the lamp with optical instruments such as magnifying glasses or binoculars!



2. Stroboscopic effects may cause epileptic seizures in susceptible individuals!



3. Permanently installed lamps are built into these lighting units. These may not be replaced by the user. The lamps contained in this light source may only be replaced by the manufacturer, its service partner, or a similarly qualified person.



SIGNAL TRANSMISSION BY RADIO (FOR EXAMPLE, W-DMX OR AUDIO RADIO SYSTEMS):

The quality and performance of wireless signal transmissions generally depends on the ambient conditions.

For example, the following factors can impact range and signal quality:

Shielding (for example, masonry, metal structures, water)

High volumes of radio traffic (for example, powerful wireless LAN networks)

Interference

Electromagnetic radiation (for example, LED video screens, dimmers)

All range specifications refer to free-field line-of-sight applications without interference!

The operation of radio transmission systems is subject to official regulations. These may vary from region to region and must be checked by the operator before use (for example, radio frequency and transmission power).



WARNING: Devices with wireless signal transmission are not suitable for use in sensitive areas in which radio operation can lead to potentially detrimental interactions. These include:

- Hospitals, health centres, or other healthcare facilities that provide patient treatments with skilled personnel and equipment.
- Class I, II, and III hazardous areas
- Restricted areas
- Military facilities
- Aircraft or vehicles
- Areas where the use of mobile phones is prohibited



TRANSMISSION VIA W-DMX

WARNING: In general, wireless DMX transmission must not be used for applications involving safety-related factors that might result in personal injury or property damage in the event of a failure.

This applies in particular to moving scene or traverse structures, DMX-controlled motors/lifts or lifting devices for operating DMX-operated platform lifts, hydraulic systems, or comparable moving components.

Furthermore, wireless DMX transmission must not be used to control flame or pyrotechnic devices, explosion-driven effects, or gas or liquid effects. These include CO₂ cannons, confetti shooters, water effects, or similar.



ATTENTION! POTENTIAL DAMAGE FROM EXTERNAL LIGHT SOURCES!

Solar radiation, laser radiation, and bundled light beams from other lights can damage the housing and internal components, such as filters, gobo and colour wheels, motors, cables, belts, as well as light sources!

Do not expose the device and especially the lens opening to direct sunlight, laser radiation, and bundled light beams from other lights during unpacking, installation, prolonged disuse, and operation! Always point the lens opening towards the floor when the device is not in use! Damage caused by external light sources is excluded from the manufacturer's warranty!

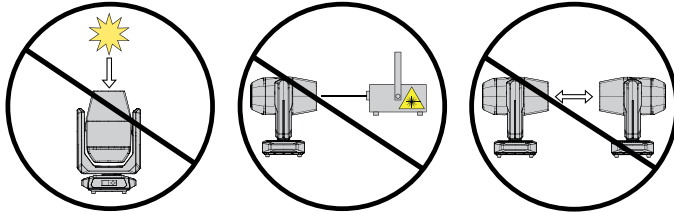

NOTES ON PORTABLE OUTDOOR DEVICES

1. Temporary operation!
Event equipment is generally only designed for temporary operation.
2. Continuous operation or permanent structural installation – particularly outdoors – can impair the function, surfaces, and seals and cause premature material fatigue.
3. Damage to the surface coating can impair the device's corrosion protection. Damaged surface coating (for example, scratches) must be promptly repaired using suitable measures.

PACKAGING CONTENT

Remove the product from the packaging and remove all packaging material.

Please check the completeness and integrity of the delivery and notify your distribution partner immediately after purchase if the delivery is not complete or if it is damaged.

The packaging content for the product includes:

- ▶ 1 × OTOS W3 wash moving head
- ▶ 1 × Mains cable
- ▶ 2 × Omega brackets
- ▶ User manual

INTRODUCTION

PROFESSIONAL OUTDOOR LED WASH MOVING HEAD
CLOTOSW3

CONTROL FUNCTIONS:

11-channel dual, 21-channel dual, 22-channel RGBL effect, 21-channel HSI, 22-channel RGBL wash, 26-channel RGBL, 38-channel HSI, 48-channel RGBL, 63-channel RGBL, 187-channel RGBL full

Master/slave operation

Stand-alone operation

Art-Net

sACN

Wireless DMX

FEATURES:

Protection class IP65. 7× 50 W RGBL LEDs plus LED ring (46× 0.5 W RGB LEDs). DMX512.

Wireless DMX. Art-Net and sACN. 5-pin DMX connections. Zoom function, 2× omega mounting brackets included. Operating voltage: 100–240 V AC.

The lights feature the RDM standard (remote device management). Remote device management allows the user to request the status of and configure RDM devices using an RDM-capable controller, such as the optionally available Cameo UNICON (product number: CLIREMOTE).

CONNECTIONS AND OPERATING/DISPLAY ELEMENTS

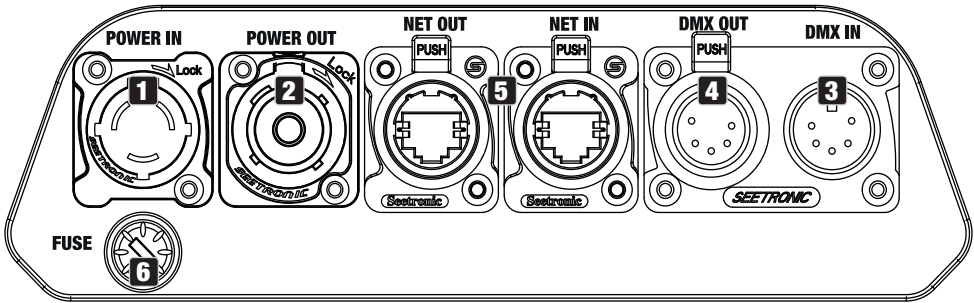

1 POWER IN

IP65 mains input socket with rubber sealing cap. Operating voltage 100–240 V AC / 50–60 Hz. Connection via supplied mains cable (when not in use, always close with the rubber sealing cap).

2 POWER OUT

IP65 mains output socket with rubber sealing cap. Enables power supply to other CAMEO lights. Ensure that the total current consumption of all connected devices does not exceed the value specified on the device in amperes (A) (when not in use, always close with the rubber sealing cap).

3 DMX IN

Male IP65 5-pin XLR socket for connecting a DMX control device (for example, DMX console; when not in use, always close with the rubber sealing cap).

4 DMX OUT

Female IP65 5-pin XLR socket for relaying the DMX control signal (when not in use, always close with the rubber sealing cap).

5 NET IN / OUT

RJ45 network connectors for connecting to an Art-Net or sACN network in order to relay the control signal (when not in use, always close with the rubber sealing cap). Use cables with IP65 rating and CAT 5e or better cables to set up the network.

6 FUSE

IP65 fuse holder for 5×20 mm fuses. **IMPORTANT NOTE:** Only replace the fuse with a fuse of the same type and value. Carefully reseal the fuse holder to further ensure IP65 tightness. In the event of repeated fuse failure, please contact an authorised service centre.

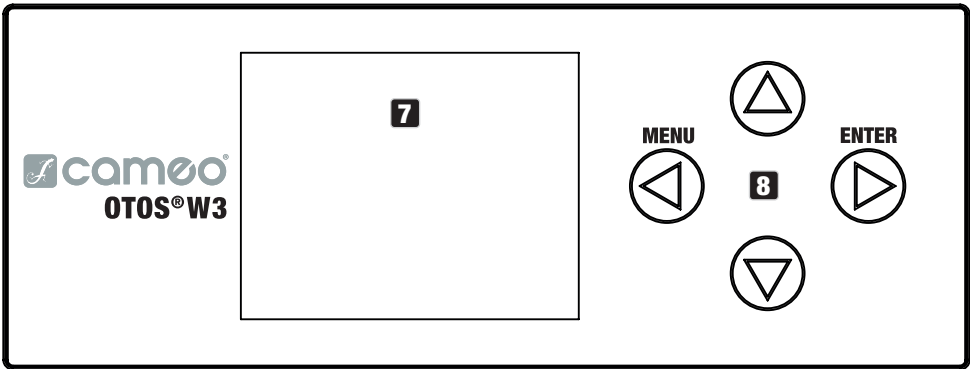

7 LC DISPLAY

The illuminated display shows the currently activated mode (main display), the menu items in the main menu and submenus, and the numerical value or status in certain menu items. If there is no control signal to the device, the characters in the centre of the display start flashing; the flashing stops as soon as a control signal is available (W-DMX, DMX, and slave operation).

8 TOUCH-SENSITIVE CONTROLS

MENU – Press MENU to access the main menu. Press again or repeatedly to return to the main display.

▲ and ▼ – Use ▲ and ▼ to select the menu items in the main menu (for example, DMX address, operating mode) and in the submenus. Change the value or status of a menu item, such as DMX address.

ENTER – Press ENTER to access the menu layer to make value or status changes, and to access one of the submenus. Press ENTER to confirm value or status changes.



- Before navigating the device menu, make sure that the control panel is dry and clean so that its functionality is not impaired.
- Moisture on the control panel can lead to incorrect operation of the light, for example, in outdoor conditions. Therefore, after configuring the light, activate the lock function to prevent incorrect operation by water (Settings -> Display -> Autolock). Deactivate the lock function: press ▲ and ▼ simultaneously for approximately 5 seconds.

PRESSURE EQUALISATION ELEMENT

The pressure equalisation element to prevent condensation forming inside the housing is located in the back of the device. In order to ensure its proper function, the element must be protected from contamination.

W-DMX™ ANTENNA

The antenna for W-DMX™ control is located inside the base of the device.



ATTENTION: In order to protect the DMX and network sockets from splashing water in accordance with the IP65 protection class, special input and output sockets must be used with special IP65-rated connectors, or they must be sealed using the rubber caps. When connected correctly, or when sealed correctly with the rubber sealing caps, the POWER IN and POWER OUT mains sockets are protected from splashing water, as in accordance with IP65.



The battery-powered display can be activated, even if the device is not connected to the mains. To do this, press and hold MENU for approximately 10 seconds. You can now access device information and change and save system settings without mains connection. The external control of the light is not activated in this case. For this reason, the display shows that there is no control signal even if the device has a control signal.

OPERATION

NOTES

- When the light is correctly connected to the mains, “Software update ... please wait”, the software version, “Welcome to Cameo”, and “... RESET” are shown on the display during start-up and motor reset. After this process, the light is ready for operation, and the previously activated operating mode is launched.
- The main display is activated automatically if no input is made within approximately 30 seconds.

MAIN DISPLAY

In the different operating modes, the main display shows different information which is relevant to the operating mode.

DMX and W-DMX operating modes

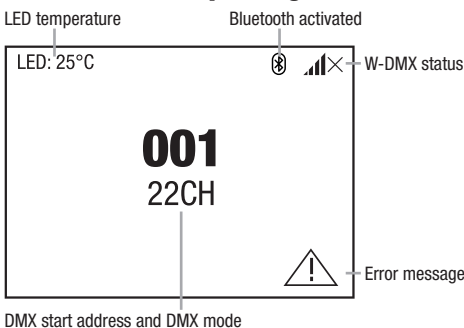

DMX start address and DMX mode

Art-Net and sACN operating modes

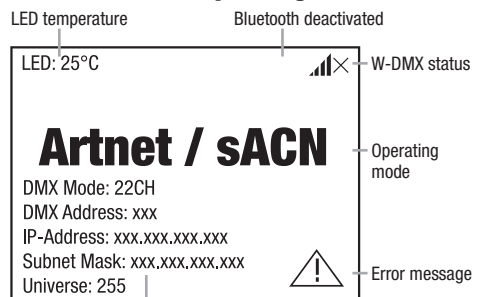

DMX operating mode, DMX address, IP address, subnet mask, and universe

Art-Net + DMX operating mode

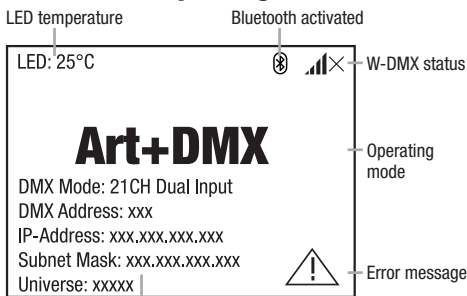

DMX operating mode, DMX address, IP address, subnet mask, and universe

sACN + DMX operating mode

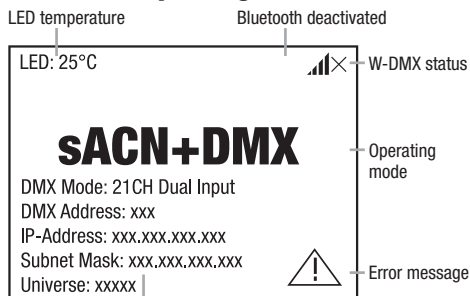

DMX operating mode, DMX address, IP address, subnet mask, and universe

Stand-alone operating modes

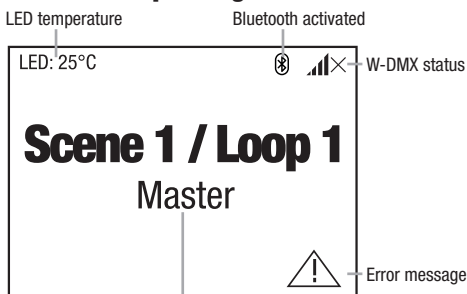

Scene or loop and signal output

Slave operating mode

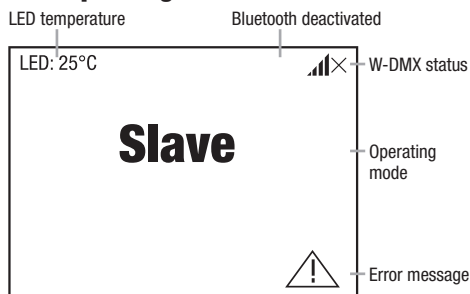







Note on the main display in the operating modes with external control: In the event that the control signal is interrupted, the characters in the centre of the display begin flashing; once the control signal is present again, the flashing stops.

Error message: If the warning symbol (triangle with exclamation mark) appears in the display, there is an error in one or more of the device's components. The affected components can be viewed in the **System Info Menu** under **Error Info**. If a restart or reset does not rectify the error, please contact an authorised service centre.

WIRELESS DMX

To pair a wireless DMX receiver with a wireless DMX transmitter, the corresponding menu item must be reset (**Unlink**). The receiver is now ready to pair and waiting for a pairing request from a transmitter. To start the pairing process, select **Link** or **Force to pair** in the transmitter's menu and confirm; the devices are now paired automatically. Simultaneous or consecutive pairing of several receivers to a transmitter (for example, for master/slave operation) can also be done in the same manner. A wireless DMX connection is always maintained until it is disconnected with the Reset command in the receiver or the Unlink command in the transmitter, regardless of whether a device has been disconnected from the power supply in the meantime.

WIRELESS DMX STATUS

					
W-DMX deactivated	W-DMX activated as receiver; not paired	W-DMX activated as receiver and paired; transmitter is switched off or out of range	W-DMX activated as receiver and paired; no DMX signal	W-DMX activated as receiver and paired; DMX signal present	W-DMX activated as transmitter

CONTROL MENU (Control)

The control menu is used to select the various operating modes and set their options in the respective submenus.

SETTING THE DMX START ADDRESS (DMX Address)

Starting from the main display, press MENU to access the main menu. Use ▲ and ▼ to select the **Control** menu and press ENTER. Now select the **DMX Address** menu item and confirm again. Use ▲ and ▼ to set the desired value and press ENTER to confirm.

Main Menu	Control	DMX Address
Control	DMX Address	001
Settings	DMX Mode	
Service	Network	
System Info	Stand Alone	
Quicklight	Slave	

SETTING THE DMX OPERATING MODE (DMX Mode)

Starting from the main display, press MENU to access the main menu. Use ▲ and ▼ to select the **Control** menu and press ENTER. Now select the **DMX Mode** menu item and confirm again. Use ▲ and ▼ to select the desired DMX operating mode and press ENTER to confirm. DMX tables with the channel assignments can be found in the DMX CONTROL section of this user manual.

Main Menu	Control	DMX Mode
Control	DMX Address	22CH RGBL Effect
Settings	DMX Mode	21CH HSI Wash
Service	Network	22CH RGBL Wash 8bit
System Info	Stand Alone	26CH RGBL Wash
Quicklight	Slave	38CH HSI Pattern
		48CH RGBL Pattern
		63CH RGBL PIXEL
		187CH RGBL PIXEL Full
		11CH Dual Input
		21CH Dual Input

NETWORK (Network)

Starting from the main display, press MENU to access the main menu. Use ▲ and ▼ to select the Control menu and press ENTER. Now select the Network menu item and confirm again.

Main Menu	
Control	
Settings	
Service	
System Info	
Quicklight	

Control	
DMX Address	
DMX Mode	
Network	
Stand Alone	
Slave	

Network	
Protocol	
Universe	
IP Address	
Subnet Mask	
Dual Input Modes	
Signal Routing	

Information on the submenu items in the stand-alone menu and the corresponding setting options can be found in the table below (select with ▲ and ▼, confirm with ENTER, change the value or status with ▲ and ▼, confirm with ENTER).

Art-Net network			
Protocol	Artnet	Control via Art-Net	
	sACN	Control via sACN	
Universe	Absolute Universe	Setting of the absolute Art-Net universe	Dependent on net, subnet, and universe
	Net	Setting of the Art-Net network	Depending on absolute universe
	Subnet	Setting of the Art-Net subnet	
	Universe	Setting of the Art-Net universe	
IP Address	xxx.xxx.xxx.xxx	Setting of the IP address: set first block, confirm, set second block, confirm.	
Subnet Mask	xxx.xxx.xxx.xxx	Setting of the subnet mask: set first block, confirm, set second block, confirm.	
Dual Input Modes	Pixel Address	Setting of the pixel start address from 001 to 4xx	
	Signal Setup	Pixel via network	Pixel control via network
		Pixel via DMX	Pixel control via DMX
Signal Routing	Send to XLR	Relaying of the control signal to XLR Out	
	Backup by XLR	Control via XLR with network signal interruption	
	Receive only	No connection between network signal and XLR connectors	

sACN network			
Protocol	Artnet	Control via Art-Net	
	sACN	Control via sACN	
Universe	Absolute Univ.	Setting of the sACN universe	
IP Address	xxx.xxx.xxx.xxx	Setting of the IP address: set first block, confirm, set second block, confirm.	
Subnet Mask	xxx.xxx.xxx.xxx	Setting of the subnet mask: set first block, confirm, set second block, confirm.	
Dual Input Modes	Pixel Address	Setting of the pixel start address from 001 to 4xx	
	Signal Setup	Pixel via network	Pixel control via network
		Pixel via DMX	Pixel control via DMX
	Signal Routing	Send to XLR	Relaying of the control signal to XLR Out
Backup by XLR		Control via XLR with network signal interruption	
Receive only		No connection between network signal and XLR connectors	

STAND-ALONE MENU (Stand Alone)

In the stand-alone operating modes “Play Scene” and “Play Loop”, the control signal of the corresponding operating mode can be output to slave units via XLR (Master/Alone -> Master). If you do not want to output the control signal, deactivate the output (Master/Alone -> Alone).

Activate one of the eight available scenes (Scene 1–8) or one of the eight available loops (Loop 1–8). The scenes and loops are pre-programmed, but can be customised (Edit Scene / Edit Loop).

Starting from the main display, press MENU to access the main menu. Use ▲ and ▼ to select the **Control** menu item and confirm with ENTER. Now select the menu item **Stand Alone** and confirm again.

Main Menu
Control
Settings
Service
System Info
Quicklight

Control
DMX Address
DMX Mode
Network
Stand Alone
Slave

Stand Alone
Master/Alone
Play Scene/Loop
Edit Scene
Edit Loop

Information on the submenu items in the stand-alone menu and the corresponding setting options can be found in the table below (select with ▲ and ▼, confirm with ENTER, change the value or status with ▲ and ▼, confirm with ENTER).

Stand alone

Master/Alone	Master	Control signal is relayed via DMX OUT		
	Alone	Control signal is not relayed		
Play Scene/ Loop	Scene	Scene 1 - 8	Selection and activation of the desired scene	
	Loop	Loop 1 - 8	Selection and activation of the desired loop	
Edit Scene	Scene 1 - 8	Pan	Set each scene individually. Scenes are activated by selecting them.	
		Tilt		
		Dimmer		
		...		
Edit Loop	Loop 1- 8	Step	1 - 8	Selection of Step 1–8
		t-Step	0s - 20min	Setting of the step time
		t-Fade	0s - 20 min	Setting of the fade time
		User Scene	1 - 8	Selection of Scene 1–8
		Skip Step	No / Yes	Skip step: No/Yes

SLAVE MODE (Slave)

Starting from the main display, press MENU to access the main menu. Use ▲ and ▼ to select the **Control** menu item and confirm with ENTER. Now select the menu item **Slave** and confirm again. Activate the output of the control signal in the master unit (Control -> Stand Alone -> Master/ Alone -> Master). Connect the slave and master units (same model, same software version) with a DMX cable or via W-DMX™ and activate the stand-alone operating mode “Play Scene” or “Play Loop” in the master unit. The slave unit will now follow the master unit.

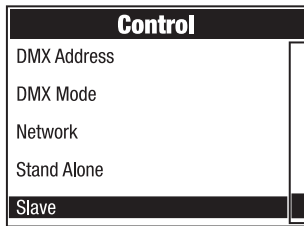
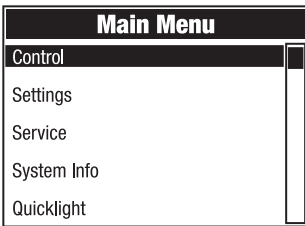
**SYSTEM SETTINGS (Settings)**

Starting from the main display, press MENU to access the main menu. Use ▲ and ▼ to select **Settings** and confirm with ENTER.

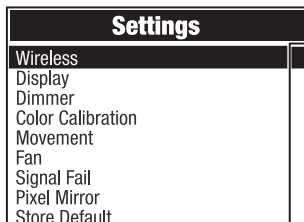
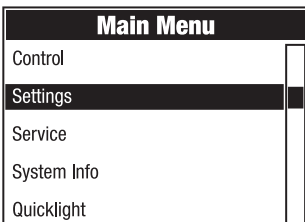

Information on the submenu items in the settings menu and the corresponding setting options can be found in the table below (select with ▲ and ▼, confirm with ENTER, change the value or status with ▲ and ▼, confirm with ENTER).

Settings (bold = factory setting)					
Wireless	Wireless settings	State	On	Wireless module activated	
			Off	Wireless module deactivated	
		Operating Mode	RX	Wireless module = receiver	
			TX CRMX	Wireless module = transmitter with CRMX transmitter standard	
			TX G3	Wireless module = transmitter with G3 transmitter standard	
		Linking	TX G4s	Wireless module = transmitter with G4s transmitter standard	
			Link	Pairing with compatible, ready-to-pair wireless devices	
		Linking Key	Unlink	Disconnect wireless DMX connections and place in pairing standby mode	
			Linking Key	Setting of the connection key	
			CRMX Mode (only available with operating mode = RX)	CRMX	Receiver standard = CRMX
				CRMX2	Receiver standard = CRMX2
		CRMX Universe	A - H	Selection of CRMX universe A to H	
		Universe Metadata	RGB Color Code	Red, Orange, Yellow, Green, Cyan, Blue, Purple, White	RGB code for colour display of the universe
		Universe Metadata	Universe Name	A 16-character string with a customizable name that identifies the universe	
		Bluetooth	State	On	Bluetooth switched on
				Off	Bluetooth switched off
Pin	On		PIN request switched on (factory setting 081569)		
	Off	PIN request switched off			

Wireless	Wireless settings	Signal Routing	Send to XLR	Relaying of the control signal to XLR (DMX OUT)
			Backup by XLR	Control via XLR (DMX IN) with wireless signal interruption
			Receive only	No connection between wireless DMX signal and XLR connectors
Display	Display settings	Reverse	On	180° display rotation (for example, for overhead installation)
			Off	No display rotation
			Auto	Automatic position detection (upright/overhead mounting)
		Off Timer	Always On	Permanently on
			Off after 20s	Deactivation after approximately 20 seconds of inactivity
		Autolock	On after 60s	Controls locked after approximately 60 seconds without input (LOCKED). Unlock: Press UP and DOWN simultaneously for approximately 5 seconds.
Off	Autolock function deactivated			
Dimmer	Dimmer settings	Curve	Linear	Light intensity increases linearly with DMX value
			Exponential	Light intensity can be finely adjusted at lower DMX values and broadly adjusted at higher DMX values
			Logarithmic	Light intensity can be broadly adjusted at lower DMX values and finely adjusted at higher DMX values
			S-Curve	Light intensity can be finely adjusted at lower and higher DMX values and broadly adjusted at medium DMX values
		PWM Frequency	650Hz, 1530Hz, 3600Hz, 12kHz, 18.9kHz, 25kHz	Selection of the LED PWM frequency
			Response	LED
		Halogen		The light behaves in a similar way to a halogen light with gradual changes of brightness

Dimmer	Dimmer settings	Redshift	Dim to Warm	Simulates the colour drift when dimming a halogen light. When dimming the light, the colour temperature changes automatically to increasingly warm white tones and amber (and vice versa).
			Off	Function deactivated
Colour Calibration	Colour calibration	User		Custom colour calibration. Red, green, blue, and lime brightness setting with values ranging from 0 to 255
		Smart		Factory setting
Movement	Head movements settings	Pan Reverse	On	Pan direction reversed
			Off	Pan direction not reversed
		Tilt Reverse	On	Tilt direction reversed
			Off	Tilt direction not reversed
		Pan Angle	540°	Pan angle 540°
			630°	Pan angle 630°
		Position Feedback	On	Automatic position correction enabled
			Off	Automatic position correction disabled
		Move in Black	On	Blackout during head movement
			Off	No blackout during head movement
Silent Movement	On	Slowed motor movements for quieter operation		
	Off	Function deactivated		
Fan	Fan setting	Auto	Automatic fan control	
		Silent	Particularly quiet fan noise at reduced brightness, if necessary	
		Constant Low	Constant low fan speed with reduced brightness, if necessary	
		Constant Mid	Constant average fan speed with reduced brightness, if necessary	
		Constant High	Constant high fan speed	
Signal Fail	Operational status with DMX signal fault	Hold	Last command is retained	
		Last Stand Alone	The last selected stand-alone operating mode is activated	
		Fade to Black (10s)	10-second fade to blackout	
		Blackout	Activates blackout	
		Full	Full on	
Pixel Mirror	Mirror pixels	Off	Off	
		Horizontal	Mirror pixels horizontally	
		Vertical	Flip pixels vertically	

Pixel Mirror	Mirror pixels	Horizontal & Vertical	Flip pixels horizontally and vertically
Store Default	Save settings in three custom presets	User A	Save all current settings as user preset A
		User B	Save all current settings as user preset B
		User C	Save all current settings as user preset C

SERVICE MENU (Service)

Starting from the main display, press MENU to access the main menu. Use ▲ and ▼ to select **Service** and confirm with ENTER.

Main Menu	Service
Control	Load Default
Settings	Reset
Service	Test
System Info	Reset Service Timer
Quicklight	Password

Information on the submenu items in the service menu and the corresponding options can be found in the table below (select with ▲ and ▼, confirm with ENTER, change the value or status with ▲ and ▼, confirm with ENTER).

Service		
Load Default	Factory Default	Reset to factory setting
	User A	Reset to user A values (save user values: Settings -> Store Default)
	User B	Reset to user B values (save user values: Settings -> Store Default)
	User C	Reset to user C values (save user values: Settings -> Store Default)
Reset	Pan/Tilt	Reset pan/tilt motors
	Head	Reset motors in the device head
	All	Reset all motors
Test	Test Sequence	Pre-programmed sequence to test all components
	Stress Test	Pre-programmed sequence to test all components under maximum load
	Motor Test	Activate all motors individually with values of 000 to 255
Reset Service Timer	Back	Do not reset service operation time
	Reset Now	Reset service operating time
Password	For service purposes only	

SYSTEM INFORMATION (System Info)

Starting from the main display, press MENU to access the main menu. Use ▲ and ▼ to select **System Info** and confirm with ENTER.

Main Menu	
Control	
Settings	
Service	
System Info	
Quicklight	

System Info	
Firmware	
Wireless	
Temperature	
Fan Speed	
Runtime	
MAC Address	
RDM UID	
DMX Values	
Error Info	
DMX Table	

Information on the submenu items in the System Info menu and the corresponding options can be found in the table below (select with ▲ and ▼, confirm with ENTER).

System info			
Firmware	DISP	Vx.x.x	Display of the firmware version of the corresponding component
	XY	Vx.x.x	
	LED1	Vx.x.x	
	...	Vx.x.x	
Wireless	Module	TimoTwo	Wireless module model
	Device Name	OTOSW3-xxxx	Device name
	Version	HW (Hardware)	Hardware version number
		SW (Software)	Software version number
	Link Quality	%	Connection quality in per cent
Data Source	None / DMX / Wireless Link / SPI / BLE	Information on the data source	
Wireless	Status	Operational: DMX Data: RDM Identify: RF Link: Link State:	Status information
Temperature	LED	xxx °C/°F	Display of the temperature of the corresponding component
	Base	xxx °C/°F	
	Temperature Unit	°C °F	Setting of the temperature unit (press ENTER to change)
Fan Speed	xxxx RPM	Display of the speed of the corresponding fans	

Runtime	Total	xxxx h : xx m	Total operating time
	Operation	xxxx h : xx m	Time in use
	LED	xxxx h : xx m	Lamp operating time
	Service	xxxx h : xx m	Operating time since the last reset of the service operating time
MAC Address	xx:xx:xx:xx- :xx:xx	MAC address	
RDM UID	RDM unique identifier		
DMX Values	Display of the DMX values present		
Error Info	Error display in case of malfunction		
DMX Table	Display of DMX mode tables		

QUICKLIGHT (Quicklight)

Set up a scene quickly and easily using the basic moving head functions without an external controller. Starting from the main display, press MENU to access the main menu. Use ▲ and ▼ to select Quicklight and confirm with ENTER. Select the desired menu item with ▲ and ▼, confirm with ENTER, change the value with ▲ and ▼, and confirm the value change with ENTER.

Main Menu	
Control	
Settings	
Service	
System Info	
Quicklight	

Quicklight	
Pan	0 - 255
Tilt	0 - 255
Dimmer	0 - 255
Hue	0 - 255
Saturation	0 - 255
Zoom	0 - 255

If the Quicklight mode is activated, the display does not automatically return to the main display. Quicklight mode is automatically cancelled when you exit the Quicklight menu. The settings in the Quicklight menu are retained even after restarting the light.

SETUP AND INSTALLATION



DANGER: Overhead mounting requires extensive experience, including calculating the load limit values of the mounting hardware and regular safety inspection of all installation materials and lights. If you do not have these qualifications, do not attempt to perform installation yourself. Refer instead to a qualified professional. There is a risk that devices that are incorrectly mounted and secured may come loose and fall down. This can cause serious injury or death.

Thanks to its integrated rubber feet, the light can be positioned in a suitable location on a level surface. It can be truss-mounted using two omega brackets, which are attached to the base of the device (A). If required, the two omega brackets can also be mounted on the appliance base rotated by 90°. Two omega brackets are included in the packaging content. Suitable truss clamps are available as an option. Ensure firm connections and secure the light to the securing lug (B) with a suitable safety cable.

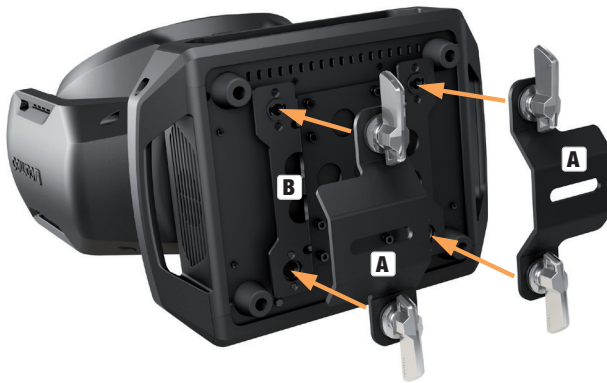

CARE, MAINTENANCE, AND REPAIR

In order to ensure the long-term, proper functioning of the device, it must be regularly cleaned and, if necessary, serviced. The care and maintenance required depends on the intensity of use and the environment in which it is used. We recommend a visual inspection before each operation. Furthermore, we recommend carrying out all the applicable service measures specified below once every 500 operating hours or, in the case of a lower intensity of use, at the latest after one year. Warranty claims may be limited should defects result from inadequate service and maintenance.

CARE (carried out by user)



WARNING! Before carrying out any care or maintenance, the power supply – and, if possible, all device connections – must be disconnected.



PLEASE NOTE! Improper care can lead to impairment of the device or even its destruction.

1. Housing surfaces must be cleaned with a clean, damp cloth. Make sure that no moisture can penetrate the device.
2. Air inlets and outlets must be regularly cleaned of dust and dirt. If compressed air is used, make sure that damage to the device is prevented (for example, fans must be blocked in this case, as they could otherwise over-rev).
3. Cables and connectors must be cleaned regularly, and dust and dirt must be removed.
4. In general, no cleaning agents or abrasive agents may be used; otherwise, the surface finish may be damaged.
5. Devices must be stored in a dry environment and protected from dust and dirt.
6. To ensure correct and safe operation, all accessible or removable lenses and light-emitting apertures must be cleaned regularly.

MAINTENANCE AND REPAIR (by qualified personnel only)



DANGER! There are live components in the device. Even after disconnecting from the mains, there may still be residual voltage in the device, for example, due to charged capacitors.



PLEASE NOTE! Maintenance and repair work may only be carried out by sufficiently qualified specialist personnel. If in doubt, consult a specialist workshop.



PLEASE NOTE! Improperly performed maintenance work may affect warranty claims.



PLEASE NOTE! For conversion or retrofit sets provided by the manufacturer, it is essential to observe the enclosed installation instructions.

DIMENSIONS (mm)

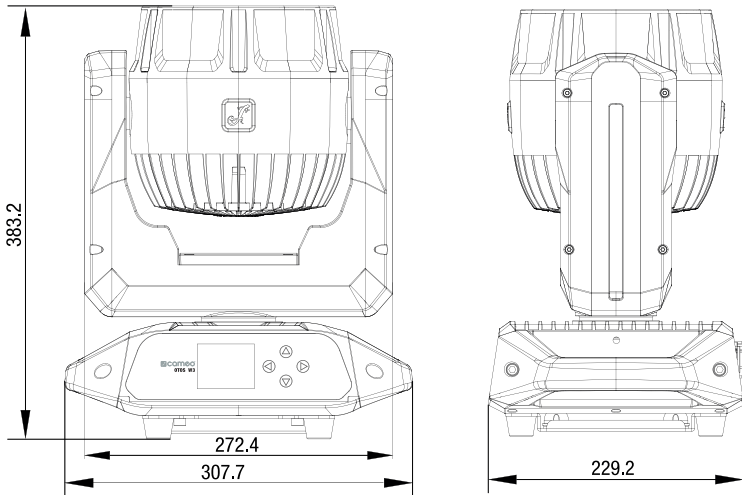

TECHNICAL DATA

Item number	CLOTOSW3
Product category	LED Wash Moving Light
Type	Moving Head
Light source center LEDs	7 x 50 W LED
Color mixing center LEDs	RGBL
Number of ring segments	46
Color mixing ring LEDs	RGB
Pan angle	adjustable: 630°/540°
Tilt angle	241°

LED PWM	650 Hz; 1530 Hz; 3600 Hz; 12 kHz; 18,9 kHz; 25 kHz
Dimmer resolution	16-bit
Dimmer curves	Linear; Exponential; Logarithmic; S-Curve
Calibration	Yes
CRI	>85
Luminous flux	4000 lm
Illuminance	5000 lx (10 m, narrow)
Beam angle / field angle	4-45° / 10-60°
CCT	1800 K - 10000 K
Control protocols	DMX; RDM; W-DMX; CRMX
Data connections	5pin XLR male + female; 2x RJ45
DMX modes	22CH RGBL Effect 21CH HSI Wash 22CH RGBL Wash 8bit 26CH RGBL Wash 38CH HSI Pattern 48CH RGBL Pattern 63CH RGBL Pixel 187CH RGBL Pixel Full 11CH Dual Input 21CH Dual Input
DMX functions	Pan (fine); Tilt (fine); Dimmer (fine); Strobe functions, RGBL (fine); Hue (fine); Saturation; Colour Temperature; Tint; Color Presets; Color Crossfade; Ring Dimmer; Ring RGB; Ring Strobe, Ring Pattern Selection; Ring Pattern Speed; Pattern Folder; Pattern Selection; Pattern Position & Speed; Pattern Transistion; Pattern Fade/Wake Effect; Background Dimmer (fine); Background Strobe; Background RGBL; Background Hue (fine); Background Saturation; Background Colour Temperature; Background Tint; Background Colour Presets; Background Colour Crossfade; Zoom; LED Control Crossfade; Device Settings; RGBL; Ring RGB
Stand alone	Scene; Loop
System settings	Display; Dimmer; Color Calibration; Movement; Fan; Signal Fail; Pixel Mirror
Display / indicators	LC-display
IP rating	IP65 for temporary outdoor use
Ambient temperature rating	-10° - 40° C
Cooling system	Temperature controlled fans
Operation voltage	100 - 240 V AC / 50-60 Hz
Max. power consumption	350 W
Fuse	T4 A / 250 V

Power connection	TrueOne compatible
Power link	TrueOne compatible
Max. power out (110V)	11 A
Max. power out (230V)	13 A
Minimum distance to illuminated surface	3 m
Minimum distance to normally flammable materials	0.5 m
Risk group	RG1
Housing	Metal
Dimensions (B x H x D)	308 x 383 x 229 mm
Weight	10.9 kg

EXPLANATION OF IP PROTECTION CLASS

1. An IP protection class only reflects protection against solid objects and water. It does not describe general weather resistance, such as protection from UV radiation and temperature.
2. The first identification digit indicates protection against dust, solid objects, and contact:

IP2X	Protected against solid foreign objects ≥ 12.5 mm in diameter
IP3X	Protected against solid foreign objects ≥ 2.5 mm in diameter
IP4X	Protected against solid foreign objects ≥ 1.0 mm in diameter
IP5X	Protected against dust in harmful quantities and completely protected against contact
IP6X	Are dust-tight and completely protected against contact

3. The second digit indicates protection against water:

IPX0	No protection
IPX1	Protection against dripping water
IPX2	Protection against dripping water when the device is tilted by up to 15°
IPX3	Protection against falling spray water up to 60° from the vertical
IPX4	Protection against splashing water on all sides
IPX5	Protection against water jets (nozzle) from any angle
IPX6	Protection against strong water jets
IPX7	Protection against temporary immersion

4. In addition, some device-specific measures such as covers and sealing caps are necessary in order to achieve the specified protection class (for example, protective caps on unused connections).



The product's IP protection class can be found in the technical data and is printed on the device.

MINIMUM DISTANCE TO ILLUMINATED SURFACE

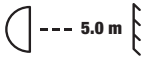

This symbol with the distance stated in metres (m) indicates the minimum distance of the light fixture to the illuminated surface. In this example, the distance is 5 m. The value valid for this device can be found in the technical data in this manual and is printed on the device!

MINIMUM DISTANCE TO NORMALLY FLAMMABLE MATERIALS



This symbol with the distance stated in metres (m) indicates the minimum distance of the device to normally flammable materials. In this example, the distance is 0.5 m. The value valid for this device can be found in the technical data in this manual!

DISPOSAL



Packaging:

1. Packaging can be fed into the reusable material cycle using the usual disposal methods.
2. Please separate the packaging in accordance with the disposal laws and recycling regulations in your country.



Device:

1. This device is subject to the European Directive on Waste Electrical and Electronic Equipment, as amended. WEEE Directive Waste Electrical and Electronic Equipment. Waste equipment does not belong in household waste. Waste equipment must be disposed of via an authorised waste disposal company or a municipal waste disposal facility. Please observe the applicable regulations in your country!
2. Observe all disposal laws applicable in your country.
3. As a private customer, you can obtain information on environmentally friendly disposal options from the vendor of the product or the appropriate regional authorities.

MANUFACTURER'S DECLARATIONS

Manufacturer's warranty and limitation of liability

Adam Hall GmbH, Adam-Hall-Str. 1, D-61267 Neu-Anspach

E-mail: Info@adamhall.com / +49 (0)6081 / 9419-0

Our current warranty conditions and limitation of liability can be found at:

https://cdn-shop.adamhall.com/media/pdf/Manufacturers-Declarations-CAMEO_DE_EN_ES_FR.pdf

For service requests, please contact your distribution partner.

CE conformity

Adam Hall GmbH hereby confirms that this product meets the following guidelines (where applicable):

Low-Voltage Directive (2014/35/EU)

EMC Directive (2014/30/EU)

RoHS (2011/65/EU)

RED (2014/53/EU)

EC Declaration of Conformity

Declarations of conformity for products subject to the LVD, EMC, and RoHS Directives can be requested from info@adamhall.com

Declarations of conformity for products subject to RED can be downloaded from www.adamhall.com/compliance/

Subject to misprints and errors, as well as technical or other modifications!

SIE HABEN DIE RICHTIGE WAHL GETROFFEN!

Dieses Gerät wurde unter hohen Qualitätsanforderungen entwickelt und gefertigt, um viele Jahre einen reibungslosen Betrieb zu gewährleisten. Bitte lesen Sie diese Bedienungsanleitung sorgfältig, damit Sie Ihr neues Produkt von Cameo Light schnell und optimal einsetzen können. Weitere Informationen über Cameo Light erhalten Sie auf unserer Website **CAMEOLIGHT.COM**

INFORMATIONEN ZU DIESER BEDIENUNGSANLEITUNG

- Lesen Sie vor Inbetriebnahme die Sicherheitshinweise und die gesamte Anleitung aufmerksam durch.
- Beachten Sie die Warnungen auf dem Gerät und in der Bedienungsanleitung.
- Bewahren Sie die Bedienungsanleitung immer in Reichweite auf.
- Wenn Sie das Gerät verkaufen oder weitergeben, händigen Sie unbedingt auch diese Bedienungsanleitung aus, da sie ein wesentlicher Bestandteil des Produkts ist.

BESTIMMUNGSGEMÄSSER GEBRAUCH

Bei dem Produkt handelt es sich um ein Gerät für die Veranstaltungstechnik!

Das Produkt ist für den professionellen Einsatz im Bereich der Veranstaltungstechnik entwickelt worden und ist nicht für die Verwendung in Haushalten geeignet!

Weiterhin ist dieses Produkt nur für qualifizierte Benutzer mit Fachkenntnissen im Umgang mit Veranstaltungstechnik vorgesehen!

Temporärer Betrieb! Veranstaltungsequipment ist grundsätzlich nur für den vorübergehenden Betrieb konzipiert und nicht für den Dauerbetrieb und Festinstallation vorgesehen!

Die Benutzung des Produkts außerhalb der spezifizierten technischen Daten und Betriebsbedingungen gilt als nicht bestimmungsgemäß!

Haftung für Schäden und Drittschäden an Personen und Sachen durch nicht bestimmungsgemäßen Gebrauch ist ausgeschlossen!

Das Produkt ist nicht geeignet für:

- Personen (einschließlich Kinder) mit eingeschränkten körperlichen, sensorischen oder geistigen Fähigkeiten oder mangelnder Erfahrung und Kenntnis.
- Kinder (Kinder müssen angewiesen werden, nicht mit dem Gerät zu spielen).

BEGRIFFS- UND SYMBOLERKLÄRUNGEN

1. **GEFAHR:** Mit dem Wort GEFAHR, evtl. in Kombination mit einem Symbol, wird auf unmittelbar gefährliche Situationen oder Zustände für Leib und Leben hingewiesen.
2. **WARNUNG:** Mit dem Wort WARNUNG, evtl. in Kombination mit einem Symbol, wird auf potentiell gefährliche Situationen oder Zustände für Leib und Leben hingewiesen.
3. **VORSICHT:** Mit dem Wort VORSICHT, evtl. in Kombination mit einem Symbol, wird auf Situationen oder Zustände hingewiesen, die zu Verletzungen führen können.
4. **ACHTUNG:** Mit dem Wort ACHTUNG, evtl. in Kombination mit einem Symbol, wird auf Situationen oder Zustände hingewiesen, die zu Sach- und/oder Umweltschäden führen können.



Dieses Symbol kennzeichnet Gefahren, die einen elektrischen Schlag verursachen können.



Dieses Symbol kennzeichnet Gefahrenstellen oder gefährliche Situationen.



Dieses Symbol kennzeichnet Gefahren durch heiße Oberflächen.



Dieses Symbol weist darauf hin, dass es vermieden werden muss, in die Lichtquelle zu schauen oder zu starren.



Dieses Symbol kennzeichnet ein Gerät, in dem sich keine vom Benutzer austauschbaren Teile befinden.



Dieses Symbol kennzeichnet ergänzende Informationen zur Bedienung des Produkts.

SICHERHEITSHINWEISE



GEFAHR:

1. Öffnen Sie das Gerät nicht und verändern Sie es nicht.
2. Wenn Ihr Gerät nicht mehr ordnungsgemäß funktioniert, Flüssigkeiten oder Gegenstände in das Geräteinnere gelangt sind, oder das Gerät anderweitig beschädigt wurde, schalten Sie es sofort aus und trennen es von der Spannungsversorgung. Dieses Gerät darf nur von autorisiertem Fachpersonal repariert werden.
3. Bei Geräten der Schutzklasse 1 muss der Schutzleiter korrekt angeschlossen werden. Unterbrechen Sie niemals den Schutzleiter. Geräte der Schutzklasse 2 haben keinen Schutzleiter.
4. Sorgen Sie dafür, dass spannungsführende Kabel nicht geknickt oder anderweitig mechanisch beschädigt werden.
5. Überbrücken Sie niemals die Gerätesicherung.



WARNING:

1. Das Gerät darf nicht in Betrieb genommen werden, wenn es offensichtliche Beschädigungen aufweist.
2. Das Gerät darf nur im spannungsfreien Zustand installiert werden.
3. Wenn das Netzkabel des Geräts beschädigt ist, darf das Gerät nicht in Betrieb genommen werden.
4. Fest angeschlossene Netzleitungen dürfen nur von einer qualifizierten Person ersetzt werden.

**ACHTUNG:**

1. Nehmen Sie das Gerät nicht in Betrieb, wenn es starken Temperaturschwankungen ausgesetzt war (beispielsweise nach dem Transport). Feuchtigkeit und Kondensat könnten das Gerät beschädigen. Schalten Sie das Gerät erst ein, wenn es Umgebungstemperatur erreicht hat.
2. Stellen Sie sicher, dass die Spannung und die Frequenz des Stromnetzes mit den auf dem Gerät angegebenen Werten übereinstimmen. Verfügt das Gerät über einen Spannungswahlschalter, schließen Sie das Gerät erst an, wenn dieser korrekt eingestellt ist. Nutzen sie nur geeignete Netzkabel.
3. Um das Gerät allpolig vom Netz zu trennen genügt es nicht, den Ein-/Aus-Schalter am Gerät zu betätigen.
4. Stellen Sie sicher, dass die eingesetzte Sicherung dem auf dem Gerät abgedruckten Typ entspricht.
5. Stellen Sie sicher, dass geeignete Maßnahmen gegen Überspannung (z.B. Blitzschlag) ergriffen wurden.
6. Beachten Sie den angegebenen maximalen Ausgangsstrom an Geräten mit Power Out Anschluss. Beachten Sie, dass die gesamte Stromaufnahme aller angeschlossenen Geräte den vorgegebenen Wert nicht überschreitet.
7. Ersetzen Sie steckbare Netzleitungen nur durch Originalleitungen.

**GEFAHR:**

1. Erstickungsgefahr! Kunststoffbeutel und Kleinteile müssen außer Reichweite von Personen (einschließlich Kindern) mit eingeschränkten körperlichen, sensorischen oder geistigen Fähigkeiten aufbewahrt werden.
2. Gefahr durch Herabfallen! Stellen Sie sicher, dass das Gerät sicher installiert ist und nicht herunterfallen kann. Verwenden Sie ausschließlich geeignete Stative bzw. Befestigungen (im Besonderen bei Festinstallationen). Stellen Sie sicher, dass Zubehör ordnungsgemäß installiert und gesichert ist. Achten sie dabei darauf, dass geltende Sicherheitsbestimmungen eingehalten werden.

**WARNUNG:**

1. Verwenden Sie das Gerät nur in der vorgesehenen Art und Weise.
2. Betreiben Sie das Gerät nur mit dem vom Hersteller empfohlenen und vorgesehenen Zubehör.
3. Beachten Sie bei der Installation die für Ihr Land geltenden Sicherheitsvorschriften.
4. Überprüfen Sie nach dem Anschluss des Geräts alle Kabelwege, um Schäden oder Unfälle, z. B. durch Stolperfallen zu vermeiden.
5. Beachten Sie unbedingt den angegebenen Mindestabstand zu normal entflammbar Materialen! Sofern dieser nicht explizit ausgewiesen ist, beträgt der Mindestabstand 0,3 m.
6. Beachten Sie unbedingt den auf dem Gerät abzulesenden Mindestabstand zur beleuchteten Fläche!

**VORSICHT:**

1. Bei beweglichen Bauteilen wie Montagebügeln, oder sonstigen beweglichen Bauteilen besteht die Möglichkeit sich zu klemmen.
2. Bei Geräten mit motorisch angetriebenen Bauteilen besteht Verletzungsgefahr durch die Bewegung des Gerätes. Plötzliche Gerätebewegungen können zu Schreckreaktionen führen.



3. Die Gehäuseoberfläche des Geräts kann sich im regulären Betrieb stark erwärmen. Stellen Sie sicher, dass ein versehentliches Berühren des Gehäuses ausgeschlossen ist. Lassen Sie das Gerät vor dem Abbau, vor Wartungsarbeiten und vor dem Aufladen etc. immer ausreichend abkühlen.

**ACHTUNG:**

1. Installieren und betreiben Sie das Gerät nicht in der Nähe von Heizkörpern, Wärmespeichern, Öfen oder sonstigen Wärmequellen. Sorgen Sie dafür, dass das Gerät immer so installiert ist, dass es ausreichend gekühlt wird und nicht überhitzen kann.
2. Platzieren Sie keine Zündquellen wie z.B. brennende Kerzen in der Nähe des Geräts.
3. Lüftungsöffnungen dürfen nicht abgedeckt und Lüfter nicht blockiert werden.
4. Nutzen Sie zum Transport die Originalverpackung oder vom Hersteller dafür vorgesehene Verpackungen.
5. Vermeiden Sie, dass Erschütterung oder Schläge auf das Gerät einwirken.
6. Beachten sie die IP-Schutzart, sowie die Umgebungsbedingungen wie Temperatur und Luftfeuchtigkeit entsprechend der Spezifizierung.
7. Geräte können stetig weiterentwickelt werden. Bei abweichenden Angaben zu Betriebsbedingungen, Leistung oder sonstigen Geräteeigenschaften zwischen Bedienungsanleitung und Gerätebeschriftung, hat immer die Angabe auf dem Gerät Priorität.
8. Das Gerät ist nicht für tropische Klimazonen und für den Betrieb oberhalb 2000 m über NN geeignet.
9. Sofern nicht explizit ausgewiesen, ist das Gerät nicht für den Betrieb unter Marinebedingungen geeignet.

**VORSICHT! WICHTIGE HINWEISE IN BEZUG AUF LICHT-PRODUKTE!**

1. Dieses Gerät ist ein Gerät der Risikogruppe 1. Starren Sie nicht in die Lichtquelle! Schauen Sie nicht mit optischen Instrumenten, wie Lupen oder Ferngläser, direkt in die Lampe!



2. Stroboskopeffekte können bei empfindlichen Menschen epileptische Anfälle auslösen!



3. In diesen Leuchten sind fest installierte Leuchtmittel verbaut, welche nicht durch den Benutzer zu tauschen sind. Die in dieser Leuchte enthaltene Lichtquelle darf nur vom Hersteller oder seinem Servicepartner oder einer ähnlich qualifizierten Person ausgetauscht werden.



SIGNALÜBERTRAGUNG PER FUNK (Z.B. W-DMX ODER AUDIO-FUNKSYSTEME):

Die Qualität und Leistungsfähigkeit kabelloser Signalübertragungen ist generell abhängig von den Umgebungsbedingungen.

Einfluss auf die Reichweite und Signalstabilität haben z.B.:

Abschirmung (z.B. Mauerwerk, Metallbauten, Wasser)

Hohes Funkaufkommen (z.B. starke W-LAN Netze)

Interferenzen

Elektromagnetische Strahlung (z.B. LED-Videowände, Dimmer)

Alle Reichweitenangaben beziehen sich auf Freifeldanwendung mit Sichtkontakt ohne Störeinflüsse!

Der Betrieb von Sendeanlagen unterliegt behördlichen Bestimmungen. Diese können regional unterschiedlich ausfallen und müssen vor Inbetriebnahme vom Betreiber überprüft werden (z.B. Funkfrequenz und Sendeleistung).



WARNUNG: Geräte mit kabelloser Signalübertragung sind nicht für den Betrieb in sensiblen Bereichen, in denen Funkbetrieb zu möglichen Wechselwirkungen führen kann, geeignet. Dazu zählen z.B.:

- Krankenhäuser, Gesundheitszentren oder andere Einrichtungen des Gesundheitswesens, die Patientenbehandlungen mit Fachpersonal und -ausrüstung durchführen.
- Ex-Bereiche der Klassen I, II und III
- Sperrbereiche
- Militärische Einrichtungen
- Flugzeuge oder Fahrzeuge
- Bereiche, in denen die Nutzung von Mobiltelefonen untersagt ist



SIGNALÜBERTRAGUNG PER W-DMX

WARNUNG: Generell darf kabellose DMX-Übertragung nicht für Anwendungen mit sicherheitsrelevanten Faktoren genutzt werden, die im Falle eines Versagens Personen- oder Sachschäden zur Folge haben können.

Dies gilt im Speziellen für bewegte Szenen- oder Traversenstrukturen, für DMX-gesteuerte Motoren/Hebezeuge oder Hebevorrichtungen zum Betreiben von DMX-betriebenen Bühnenliften, Hydrauliksystemen oder vergleichbaren beweglichen Komponenten.

Weiterhin darf kabellose DMX-Übertragung nicht zum Auslösen von Flammen- oder pyrotechnischen Geräten, explosionsgetriebenen Effekten, sowie zur Steuerung von Gas oder Flüssigkeitseffekten benutzt werden. Dazu zählen z.B. Co2-Kanonen, Konfetti-Shooter, Wasser-Effekte oder Ähnliches.



ACHTUNG! POTENTIELLE BESCHÄDIGUNG DURCH EXTERNE LICHTQUELLEN!

Sonneneinstrahlung, Laserstrahlung und gebündelte Lichtstrahlen anderer Scheinwerfer können das Gehäuse und interne Komponenten, wie Filter, Gobo- und Farbräder, Motoren, Kabel, Riemen etc., sowie Leuchtmittel beschädigen!

Setzen Sie das Gerät und vor allem die Linsenöffnung während des Auspackens, der Installation, längerem Nichtgebrauch und im Betrieb nicht direkter Sonneneinstrahlung, Laserstrahlung und gebündelten Lichtstrahlen anderer Scheinwerfer aus! Richten Sie die Linsenöffnung stets Richtung Boden, wenn das Gerät nicht in Gebrauch ist! Schäden, die durch externe Lichtquellen entstehen, sind von der Herstellergarantie ausgeschlossen!

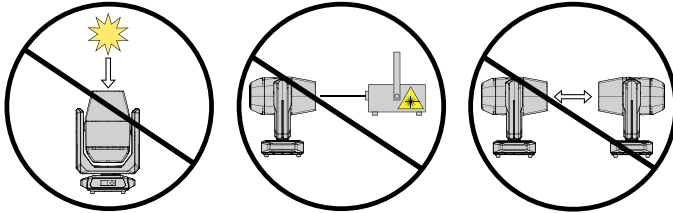

i

HINWEISE FÜR ORTSVERÄNDERLICHE OUTDOOR-GERÄTE

1. Temporärer Betrieb! Veranstaltungsequipment ist grundsätzlich nur für den vorübergehenden Betrieb konzipiert.
2. Dauerbetrieb oder dauerhafte bauliche Anbringung, besonders im Außenbereich, kann zur Beeinträchtigung der Funktion, sowie der Oberflächen und Dichtungen und zu beschleunigter Materialermüdung führen.
3. Durch Beschädigungen der Oberflächenbeschichtung kann der Korrosionsschutz des Geräts beeinträchtigt werden. Eine beschädigte Oberflächenbeschichtung (z.B. Kratzer) muss zeitnah durch geeignete Maßnahmen wiederhergestellt werden.

LIEFERUMFANG

Entnehmen Sie das Produkt aus der Verpackung und entfernen Sie sämtliches Verpackungsmaterial. Bitte überprüfen Sie die Vollständigkeit und Unversehrtheit der Lieferung und benachrichtigen Sie Ihren Vertriebspartner bitte unverzüglich nach dem Kauf, falls die Lieferung nicht komplett oder beschädigt ist.

Im Lieferumfang des Produkts sind enthalten:

- ▶ 1 x OTOS W3 Wash Moving Head
- ▶ 1 x Netzkabel
- ▶ 2 x Omega-Bügel
- ▶ Bedienungsanleitung

EINFÜHRUNG

PROFESSIONELLER OUTDOOR LED WASH MOVING HEAD
CLOTOSW3

STEUERUNGSFUNKTIONEN:

11-Kanal Dual, 21-Kanal Dual, 22-Kanal RGBL Effekt, 21-Kanal HSI, 22-Kanal RGBL Wash,
26-Kanal RGBL, 38-Kanal HSI, 48-Kanal RGBL, 63-Kanal RGBL, 187-Kanal RGBL Full

Master / Slave Betrieb

Standalone Funktion

Artnet

sACN

Wireless DMX

EIGENSCHAFTEN:

Schutzart IP65. 7 x 50 W RGBL LEDs plus LED-Ring (46 x 0,5 W RGB LEDs). DMX512. Wireless DMX. Artnet und sACN. 5-Pol DMX-Anschlüsse. Zoom-Funktion. 2 x Omega-Montagebügel inklusive. Betriebsspannung 100 - 240 V AC.

Die Scheinwerfer verfügen über den RDM-Standard (Remote Device Management). Diese Gerätefernverwaltung ermöglicht die Statusabfrage und Konfiguration von RDM-Endgeräten über einen RDM-fähigen Controller, wie den optional erhältlichen Cameo UNICON (Artikelnummer CLIRE-MOTE).

ANSCHLÜSSE, BEDIEN- UND ANZEIGEELEMENTE

ENGLISH

DEUTSCH

FRANCAIS

ESPAÑOL

POLSKI

ITALIANO

DMX

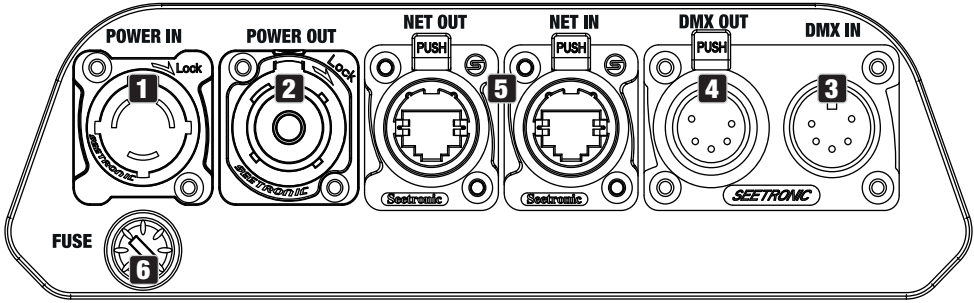

1 POWER IN

IP65 Netzeingangsbuchse mit Gummidichtkappe. Betriebsspannung 100 - 240V AC / 50 - 60Hz. Anschluss mit Hilfe des mitgelieferten Netzkabels (bei Nichtgebrauch stets mit der Gummidichtkappe verschließen).

2 POWER OUT

IP65 Netzausgangsbuchse mit Gummidichtkappe. Dient der Netzversorgung weiterer CAMEO Scheinwerfer. Achten Sie darauf, dass die gesamte Stromaufnahme aller angeschlossenen Geräte den auf dem Gerät in Ampere (A) angegebenen Wert nicht überschreitet (bei Nichtgebrauch stets mit der Gummidichtkappe verschließen).

3 DMX IN

Männliche IP65 5-Pol XLR-Buchse zum Anschließen eines DMX-Kontrollgeräts (z.B. DMX-Pult, bei Nichtgebrauch stets mit der Gummidichtkappe verschließen).

4 DMX OUT

Weibliche IP65 5-Pol XLR-Buchse zum Weiterleiten des DMX-Steuersignals (bei Nichtgebrauch stets mit der Gummidichtkappe verschließen).

5 NET IN / OUT

RJ45 Netzwerk-Anschlüsse zum Verbinden mit einem ArtNet bzw. sACN Netzwerk und zum Weiterleiten des Steuersignals (bei Nichtgebrauch stets mit der Gummidichtkappe verschließen). Verwenden Sie für die Einrichtung des Netzwerks IP65 Kabel der Kategorie CAT-5e oder besser.

6 FUSE

IP65 Sicherungshalter für 5 x 20mm Sicherungen. **WICHTIGER HINWEIS:** Ersetzen Sie die Sicherung ausschließlich durch eine Sicherung des gleichen Typs und mit gleichen Werten. Verschließen Sie den Sicherungshalter wieder sorgfältig, damit die Dichtheit nach IP65 weiterhin

gewährleistet ist. Sollte die Sicherung wiederholt auslösen, wenden Sie sich bitte an ein autorisiertes Servicezentrum.

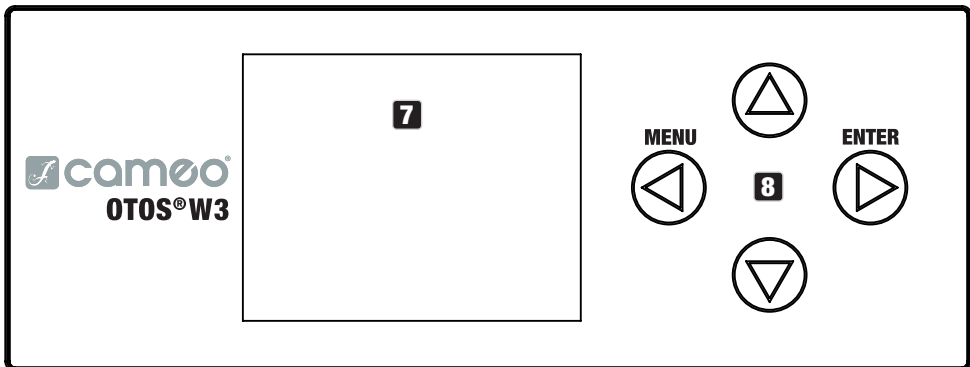

7 LC-DISPLAY

Das beleuchtete Display zeigt die aktuell aktivierte Betriebsart an (Hauptanzeige), die Menüpunkte im Haupt- und den Untermenüs und den Zahlenwert bzw. Status in bestimmten Menüpunkten. Liegt kein Steuersignal am Gerät an, fangen die Zeichen in der Mitte des Displays an zu blinken, das Blinken stoppt, sobald ein Steuersignal anliegt (W-DMX, DMX- und Slave-Betrieb).

8 BERÜHRUNGSEMPFINDLICHE BEDIENFELDER

MENU - Durch Drücken auf MENU gelangen Sie in das Hauptmenü. Durch nochmaliges bzw. wiederholtes Drücken gelangen Sie zurück zur Hauptanzeige.

▲ und ▼ - Wählen Sie die Menüpunkte im Hauptmenü (DMX-Adresse, Betriebsart usw.) und in den Untermenüs mit Hilfe von ▲ und ▼ aus. Ändern Sie Wert bzw. Status in einem Menüpunkt, z.B. DMX-Adresse.

ENTER - Durch Drücken auf ENTER gelangen Sie auf die Menüebene um Wert- bzw. Statusänderungen vornehmen zu können und um eines der Untermenüs zu erreichen. Bestätigen Sie Wert- bzw. Statusänderungen durch Drücken auf ENTER.



- Vergewissern Sie sich vor dem Navigieren im Gerätemenü, dass die Bedieneinheit trocken und sauber ist, damit ihre Funktionalität nicht beeinträchtigt wird.
- Wasser auf der Bedieneinheit kann z.B. im Outdoor-Betrieb zu Fehlbedienung des Scheinwerfers führen. Aktivieren Sie daher nach der Konfiguration des Scheinwerfers die Lock-Funktion, um eine Fehlbedienung durch Wasser zu verhindern (Settings -> Display -> Autolock). Lock-Funktion deaktivieren: ▲ und ▼ gleichzeitig für ca. 5 Sekunden drücken.

DRUCKAUSGLEICHSELEMENT

Das Druckausgleichselement zur Vermeidung von Kondenswasserbildung im Gehäuseinneren befindet sich im hinteren Teil des Gerätekopfs. Um die einwandfreie Funktion zu gewährleisten, ist das Element vor Verschmutzung zu schützen.

W-DMX™ ANTENNE

Die Antenne für die Steuerung per W-DMX™ befindet sich im Inneren der Gerätebasis.



ACHTUNG: Um den Spritzwasserschutz nach Schutzart IP65 bei den DMX- und Netzbuchsen zu gewährleisten, müssen die speziellen Eingangs- und Ausgangsbuchsen korrekt mit den IP65 Spezialsteckern verschlossen sein, bzw. die Gummidichtkappen zum Verschließen verwendet werden. Die Netzbuchsen POWER IN und POWER OUT sind in korrekt gestecktem Zustand spritzwassergeschützt nach IP65, ebenso bei korrekter Verwendung der Gummidichtkappen.



Das batteriegespeiste Display lässt sich aktivieren, selbst wenn das Gerät nicht am Stromnetz angeschlossen ist. Drücken und halten Sie hierfür MENU für die Dauer von circa 10 Sekunden. Sie können nun netzunabhängig Geräteinformationen auslesen und Systemeinstellungen ändern und abspeichern. Die externe Steuerung des Scheinwerfers wird in diesem Fall nicht aktiviert. Aus diesem Grund wird, auch wenn ein Steuersignal am Gerät anliegt, im Display angezeigt, dass kein Steuersignal anliegt.

BEDIENUNG

HINWEISE

- Sobald der Scheinwerfer korrekt am Stromnetz angeschlossen ist, wird während des Startvorgangs und des Motoren-Resets „Software Update ...please wait“, die Software-Version, „Welcome to Cameo“ und „...RESET“ im Display angezeigt. Nach diesem Vorgang ist der Scheinwerfer betriebsbereit und die Betriebsart, die zuvor aktiviert war, wird gestartet.
- Die Hauptanzeige wird automatisch aktiviert, wenn innerhalb von circa 30 Sekunden keine Eingabe erfolgt.

DISPLAY HAUPTANZEIGE

Die Display Hauptanzeige zeigt in den verschiedenen Betriebsarten unterschiedliche, Betriebsart relevante Informationen an.

Betriebsarten DMX und W-DMX

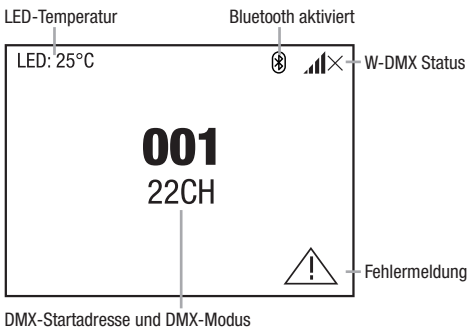

Betriebsarten Artnet und sACN

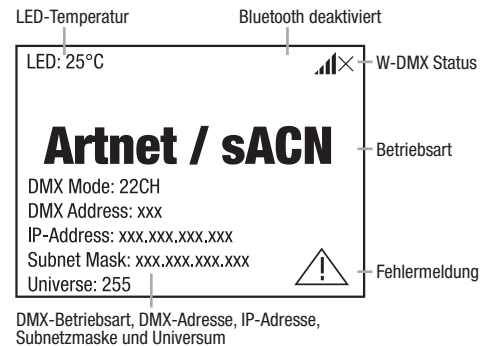

Betriebsart Artnet + DMX

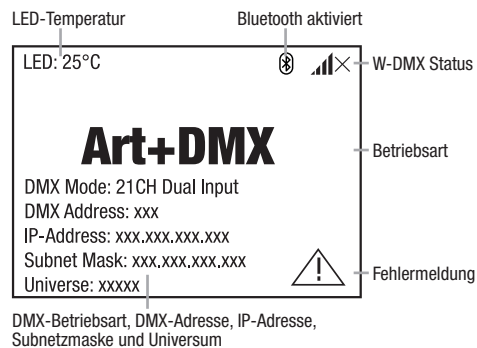

Betriebsart sACN + DMX

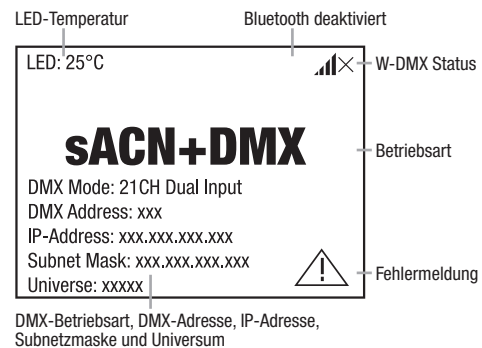

Stand-Alone-Betriebsarten

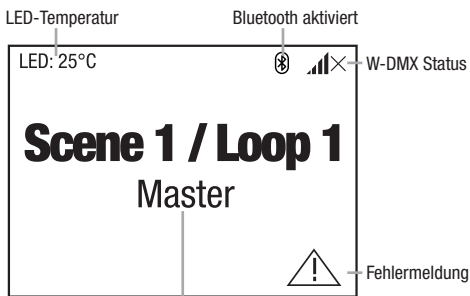

Szene bzw. Loop und Signalausgabe

Betriebsart Slave

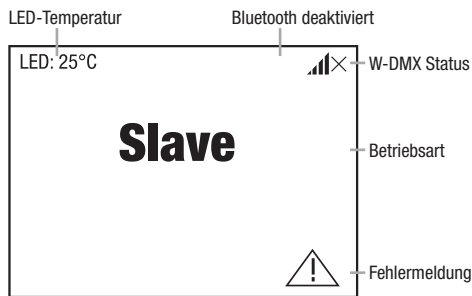

Hinweis zur Hauptanzeige in den Betriebsarten mit externer Steuerung: Sobald das Steuer-Signal unterbrochen wird, beginnen die Zeichen in der Mitte des Displays zu blinken, liegt das Steuer-Signal wieder an, stoppt das Blinken.

Fehlermeldung: Erscheint das Warnsymbol (Dreieck mit Ausrufezeichen) im Display, liegt bei einer oder mehreren Komponenten des Geräts ein Fehler vor. Welche Komponenten dabei betroffen sind, kann im **System Info-Menü** unter **Error Info** eingesehen werden. Falls sich der Fehler nicht durch einen Neustart bzw. Reset beheben lässt, wenden Sie sich bitte an ein autorisiertes Service-Center.

WIRELESS DMX

Zum Koppeln eines Wireless DMX Receivers (Empfänger) mit einem Wireless DMX Transmitter (Sender) muss im entsprechenden Menüpunkt ein Reset (**Unlink**) durchgeführt werden. Der Receiver befindet sich nun in Koppelbereitschaft und wartet auf die Kopplungsanfrage eines Transmitters. Starten Sie die Kopplung, indem Sie im Menü des Transmitters **Link** bzw. **Force to pair** auswählen und bestätigen, die Kopplung erfolgt nun automatisch. Es können auf die gleiche Weise auch mehrere Receiver gleichzeitig oder nacheinander mit einem Transmitter gekoppelt werden (z.B. für den Master/Slave-Betrieb). Eine Wireless DMX-Verbindung bleibt grundsätzlich so lange erhalten, bis die Verbindung durch den Reset-Befehl im Receiver oder den Unlink-Befehl im Transmitter getrennt wird, unabhängig davon, ob ein Gerät zwischenzeitlich von der Spannungsversorgung getrennt wird.

WIRELESS DMX STATUS

W-DMX deaktiviert	W-DMX als Receiver aktiviert, nicht gekoppelt	W-DMX als Receiver aktiviert und gekoppelt, Transmitter abgeschaltet oder außer Reichweite	W-DMX als Receiver aktiviert und gekoppelt, kein DMX-Signal	W-DMX als Receiver aktiviert und gekoppelt, DMX-Signal liegt an	W-DMX als Transmitter aktiviert

KONTROLLMENÜ (Control)

Das Kontrollmenü ermöglicht die Auswahl der verschiedenen Betriebsarten und deren Einstelloptionen in den entsprechenden Untermenüs.

DMX-STARTADRESSE EINSTELLEN (DMX Address)

Ausgehend von der Hauptanzeige gelangen Sie durch Drücken auf MENU in das Hauptmenü (Main Menu). Wählen Sie mit Hilfe von ▲ und ▼ das Kontrollmenü **Control** aus und drücken auf ENTER. Wählen Sie nun den Menüpunkt **DMX Address** aus und bestätigen abermals. Stellen Sie den gewünschten Wert mit ▲ und ▼ ein und bestätigen mit ENTER.

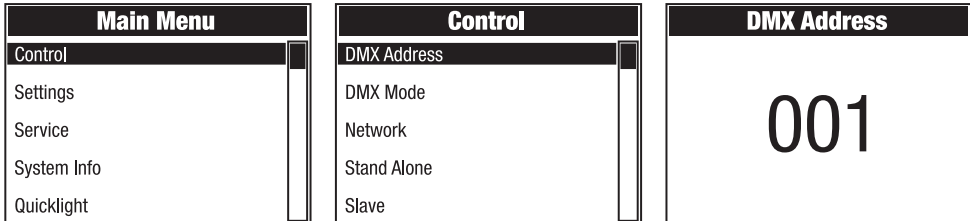

DMX-BETRIEBSART EINSTELLEN (DMX Mode)

Ausgehend von der Hauptanzeige gelangen Sie durch Drücken auf MENU in das Hauptmenü (Main Menu). Wählen Sie mit Hilfe von ▲ und ▼ das Kontrollmenü **Control** aus und drücken auf ENTER. Wählen Sie nun den Menüpunkt **DMX Mode** aus und bestätigen abermals. Wählen Sie die gewünschte DMX-Betriebsart mit ▲ und ▼ aus und bestätigen mit ENTER. DMX-Tabellen mit den Kanalbelegungen finden Sie in dieser Anleitung unter DMX STEUERUNG.

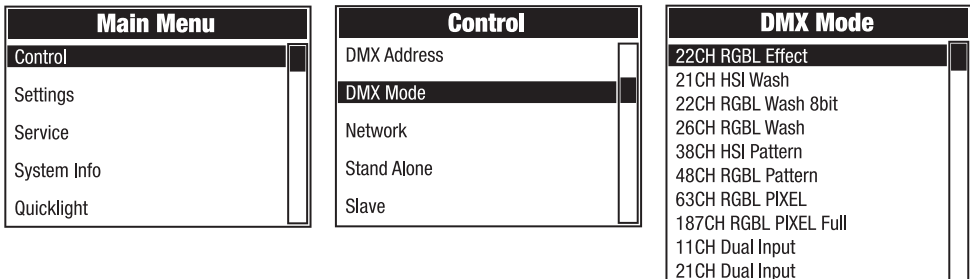

NETZWERK (Network)

Ausgehend von der Hauptanzeige gelangen Sie durch Drücken auf MENU in das Hauptmenü (Main Menu). Wählen Sie mit Hilfe von ▲ und ▼ das Kontrollmenü Control aus und drücken auf ENTER. Wählen Sie nun den Menüpunkt Network aus und bestätigen abermals.

Main Menu
Control
Settings
Service
System Info
Quicklight

Control
DMX Address
DMX Mode
Network
Stand Alone
Slave

Network
Protocol
Universe
IP Address
Subnet Mask
Dual Input Modes
Signal Routing

Informationen zu den Untermenüpunkten im Stand-Alone-Menü und den entsprechenden Einstelloptionen finden Sie in untenstehender Tabelle (Auswahl mit ▲ und ▼, bestätigen mit ENTER, Wert bzw. Status ändern mit ▲ und ▼, bestätigen mit ENTER).

Network Artnet			
Protocol	Artnet	Steuerung per Artnet	
	sACN	Steuerung per sACN	
Universe	Absolute Universe	Einstellen des absoluten Artnet Universums	Abhängig von Net, Subnet und Universe
	Net	Einstellen des Artnet Netzes	
	Subnet	Einstellen des Artnet Subnetzes	Abhängig von Absolute Univ.
	Universe	Einstellen des Artnet Universums	
IP Address	xxx.xxx.xxx.xxx	Einstellen der IP-Adresse: 1. Block einstellen, bestätigen, 2. Block einstellen, bestätigen...	
Subnet Mask	xxx.xxx.xxx.xxx	Einstellen der Subnetzmaske: 1. Block einstellen, bestätigen, 2. Block einstellen, bestätigen...	
Dual Input Modes	Pixel Address	Einstellen der Pixel Startadresse von 001 bis 4xx	
	Signal Setup	Pixel via Network	Pixelansteuerung per Netzwerk
		Pixel via DMX	Pixelansteuerung per DMX
Signal Routing	Send to XLR	Weiterleiten des Steuersignals an XLR Out	
	Backup by XLR	Ansteuerung per XLR bei Netzwerk Signalunterbrechung	
	Receive only	Keine Verbindung zwischen Netzwerksignal und XLR-Anschlüssen	

Network sACN			
Protocol	Artnet	Steuerung per Artnet	
	sACN	Steuerung per sACN	
Universe	Absolute Univ.	Einstellen des sACN Universums	
IP Address	xxx.xxx.xxx.xxx	Einstellen der IP-Adresse: 1. Block einstellen, bestätigen, 2. Block einstellen, bestätigen...	
Subnet Mask	xxx.xxx.xxx.xxx	Einstellen der Subnetzmaske: 1. Block einstellen, bestätigen, 2. Block einstellen, bestätigen...	
Dual Input Modes	Pixel Address	Einstellen der Pixel Startadresse von 001 bis 4xx	
	Signal Setup	Pixel via Network	Pixelansteuerung per Netzwerk
		Pixel via DMX	Pixelansteuerung per DMX
Signal Routing	Send to XLR	Weiterleiten des Steuersignals an XLR Out	
	Backup by XLR	Ansteuerung per XLR bei Netzwerk Signalunterbrechung	
	Receive only	Keine Verbindung zwischen Netzwerksignal und XLR-Anschlüssen	

STAND-ALONE-MENÜ (Stand Alone)

In den Stand-Alone-Betriebsarten Play Scene und Play Loop kann das Steuersignal der entsprechenden Betriebsart via XLR an Slave-Einheiten ausgegeben werden (Master/Alone -> Master). Ist die Ausgabe des Steuersignals nicht gewünscht, deaktivieren Sie die Ausgabe (Master/Alone -> Alone).

Aktivieren Sie eine der acht verfügbaren Szenen (Scene 1 - 8) oder einen der acht verfügbaren Loops (Loop 1 - 8). Die Szenen und Loops sind vorprogrammiert, können aber individuell gestaltet werden (Edit Scene / Edit Loop).

Ausgehend von der Hauptanzeige gelangen Sie durch Drücken auf MENU in das Hauptmenü. Mit Hilfe der von ▲ bzw. ▼ wählen Sie den Menüpunkt **Control** aus und bestätigen mit ENTER. Wählen Sie nun den Menüpunkt **Stand Alone** aus und bestätigen abermals.

Main Menu
Control
Settings
Service
System Info
Quicklight

Control
DMX Address
DMX Mode
Network
Stand Alone
Slave

Stand Alone
Master/Alone
Play Scene/Loop
Edit Scene
Edit Loop

Informationen zu den Untermenüpunkten im Stand-Alone-Menü und den entsprechenden Einstelloptionen finden Sie in untenstehender Tabelle (Auswahl mit ▲ und ▼, bestätigen mit ENTER, Wert bzw. Status ändern mit ▲ und ▼, bestätigen mit ENTER).

Stand Alone				
Master/Alone	Master	Steuersignal wird via DMX OUT weitergeleitet		
	Alone	Steuersignal wird nicht weitergeleitet		
Play Scene/ Loop	Scene	Scene 1 - 8	Auswahl und Aktivierung der gewünschten Szene	
	Loop	Loop 1 - 8	Auswahl und Aktivierung des gewünschten Loops	
Edit Scene	Scene 1 - 8	Pan	Stellen Sie jede Szene individuell ein. Szenen werden durch Anwahl aktiviert.	
		Tilt		
		Dimmer		
		...		
Edit Loop	Loop 1- 8	Step	1 - 8	Auswahl des Schritts 1 - 8
		t-Step	0s - 20min	Einstellen der Schrittdauer
		t-Fade	0s - 20 min	Einstellen der Überblendzeit
		User Scene	1 - 8	Auswahl der Szene 1 - 8
		Skip Step	No / Yes	Schritt überspringen Nein / Ja

SLAVE-BETRIEB (Slave)

Ausgehend von der Hauptanzeige gelangen Sie durch Drücken auf MENU in das Hauptmenü. Mit Hilfe von ▲ und ▼ wählen Sie nun den Menüpunkt **Control** aus und bestätigen mit ENTER. Wählen Sie dann **Slave** aus und bestätigen abermals. Aktivieren Sie die Ausgabe des Steuersignals in der Master-Einheit (Control -> Stand Alone -> Master/Alone -> Master). Verbinden Sie die Slave- und die Master-Einheit (gleiches Modell, gleicher Softwarestand) mit Hilfe eines DMX-Kabels oder stellen die Verbindung via W-DMX her und aktivieren in der Master-Einheit die Stand-Alone Betriebsart Play Scene oder Play Loop. Nun folgt die Slave-Einheit exakt der Master-Einheit.

Main Menu
Control
Settings
Service
System Info
Quicklight

Control
DMX Address
DMX Mode
Network
Stand Alone
Slave

SYSTEMEINSTELLUNGEN (Settings)

Ausgehend von der Hauptanzeige gelangen Sie durch Drücken auf MENU in das Hauptmenü (Main Menu). Wählen Sie mit Hilfe von ▲ und ▼ **Settings** aus und bestätigen mit ENTER.

Main Menu	
Control	
Settings	
Service	
System Info	
Quicklight	

Settings	
Wireless	
Display	
Dimmer	
Color Calibration	
Movement	
Fan	
Signal Fail	
Pixel Mirror	
Store Default	

Informationen zu den Untermenüpunkten im Settings-Menü und den entsprechenden Einstelloptionen finden Sie in untenstehender Tabelle (Auswahl mit ▲ und ▼, bestätigen mit ENTER, Wert bzw. Status ändern mit ▲ und ▼, bestätigen mit ENTER).

Settings (Fettdruck = Werkseinstellung)						
Wireless	Drahtloseinstellungen	State	On	Drahtlosmodul aktiviert		
			Off	Drahtlosmodul deaktiviert		
		Operating Mode	RX	Drahtlosmodul = Empfänger		
			TX CRMX	Drahtlosmodul = Sender mit CRMX Sendestandard		
			TX G3	Drahtlosmodul = Sender mit G3 Sendestandard		
		Linking	TX G4s	Drahtlosmodul = Sender mit G4s Sendestandard		
			Link	Koppeln mit kompatiblen, koppelbereiten Drahtlos-Geräten		
		Linking Key	Unlink	Wireless-DMX Verbindungen trennen und in Koppelbereitschaft versetzen		
			Linking Key	Einstellen des Verbindungsschlüssels		
			CRMX Mode (nur verfügbar, wenn Operating Mode = RX)	CRMX	Empfangsstandard = CRMX	
				CRMX2	Empfangsstandard = CRMX2	
		CRMX Universe	A - H	Auswahl CRMX Universum A bis H		
		Universe Metadata	RGB Color Code	Red, Orange, Yellow, Green, Cyan, Blue, Purple, White	RGB-Code zur farblichen Darstellung des Universums	

Wireless	Drahtloseinstellungen	Universe Metadata	Universe Name	Eine 16-stellige Zeichenkette mit einem individuell einstellbaren Namen, der das Universum identifiziert	
		Bluetooth	State	On	Bluetooth eingeschaltet
				Off	Bluetooth ausgeschaltet
			Pin	On	PIN-Abfrage eingeschaltet (Werkseinstellung 081569)
		Off		PIN-Abfrage ausgeschaltet	
		Signal Routing	Send to XLR	Weiterleiten des Steuersignals an XLR (DMX OUT)	
			Backup by XLR	Ansteuerung per XLR (DMX IN) bei Wireless Signalunterbrechung	
			Receive only	Keine Verbindung zwischen Wireless-DMX Signal und XLR-Anschlüssen	
		Display	Display-Einstellungen	Reverse	On
Off	Keine Drehung der Display-Anzeige				
Auto	Automatische Lageerkennung (stehend / Kopfübermontage)				
Off Timer	Always On			Permanent an	
	Off after 20s			Deaktivierung nach ca. 20 Sekunden Inaktivität	
Autolock	On after 60s			Bedienelemente nach ca. 60 Sekunden ohne Eingabe gesperrt (LOCKED). Entsperren: Ca. 5 Sekunden lang UP und DOWN gleichzeitig drücken.	
	Off			Autolock-Funktion deaktiviert	
Dimmer	Dimmer-Einstellungen	Curve	Linear	Die Lichtintensität steigt linear mit dem DMX-Wert an	
			Exponential	Die Lichtintensität lässt sich im unteren DMX-Wertbereich fein und im oberen DMX-Wertbereich grob einstellen	
			Logarithmic	Die Lichtintensität lässt sich im unteren DMX-Wertbereich grob und im oberen DMX-Wertbereich fein einstellen	
			S-Curve	Die Lichtintensität lässt sich im unteren und oberen DMX-Wertbereich fein und im mittleren DMX-Wertbereich grob einstellen	

Dimmer	Dimmer-Einstellungen	PWM Frequency	650Hz, 1530Hz, 3600Hz, 12kHz, 18.9kHz, 25kHz	Auswählen der LED PWM Frequenz
		Response	LED	Der Scheinwerfer reagiert abrupt auf Änderungen des DMX-Werts
			Halogen	Der Scheinwerfer verhält sich ähnlich einem Halogenstrahler mit sanften Helligkeitsänderungen
		Redshift	Dim to Warm	Simuliert die Farbdrift beim Dimmen eines Halogenscheinwerfers. Beim Herunterdimmen des Scheinwerfers verändert sich die Farbtemperatur automatisch zunehmend zu wärmeren Weißtönen und Amber (und umgekehrt)
Off	Funktion deaktiviert			
Color Calibration	Farbkalibrierung	User		Individuelle Farb-Kalibrierung. Helligkeitseinstellung von Red, Green, Blue und Lime mit Werten von 0 - 255
		Smart		Werkseinstellung
Movement	Kopfbewegungen einstellen	Pan Reverse	On	Umkehrung der Pan Bewegungsrichtung
			Off	Keine Umkehrung der Pan Bewegungsrichtung
		Tilt Reverse	On	Umkehrung der Tilt Bewegungsrichtung
			Off	Keine Umkehrung der Tilt Bewegungsrichtung
		Pan Angle	540°	Pan Winkel 540°
			630°	Pan Winkel 630°
		Position Feedback	On	Automatische Positionskorrektur aktiviert
			Off	Automatische Positionskorrektur deaktiviert
		Move in Black	On	Blackout bei Kopfbewegung
			Off	Kein Blackout bei Kopfbewegung
Silent Movement	On	Verlangsamte Motorbewegungen für leiseren Betrieb		
	Off	Funktion deaktiviert		

Fan	Lüftereinstellungen	Auto	Automatische Lüftersteuerung
		Silent	Besonders leises Lüftergeräusch bei reduzierter Helligkeit, falls notwendig
		Constant Low	Konstant niedrige Lüftergeschwindigkeit bei reduzierter Helligkeit, falls notwendig
		Constant Mid	Konstant mittlere Lüftergeschwindigkeit bei reduzierter Helligkeit, falls notwendig
		Constant High	Konstant hohe Lüftergeschwindigkeit
Signal Fail	Betriebszustand bei DMX-Signal-Unterbrechung	Hold	Letzter Befehl wird gehalten
		Last Stand Alone	Die zuletzt ausgewählte Stand Alone Betriebsart wird aktiviert
		Fade to Black (10s)	10 Sekunden Fade zu Blackout
		Blackout	Aktiviert Blackout
		Full	Full on
Pixel Mirror	Pixel spiegeln	Off	Off
		Horizontal	Pixel horizontal spiegeln
		Vertical	Pixel vertikal spiegeln
		Horizontal & Vertical	Pixel horizontal und vertikal spiegeln
Store Default	Einstellungen in 3 individuellen Presets speichern	User A	Alle aktuellen Einstellungen als Benutzer-Preset A speichern
		User B	Alle aktuellen Einstellungen als Benutzer-Preset B speichern
		User C	Alle aktuellen Einstellungen als Benutzer-Preset C speichern

SERVICE-MENÜ (Service)

Ausgehend von der Hauptanzeige gelangen Sie durch Drücken auf MENU in das Hauptmenü (Main Menu). Wählen Sie mit Hilfe von ▲ und ▼ **Service** aus und bestätigen mit ENTER.

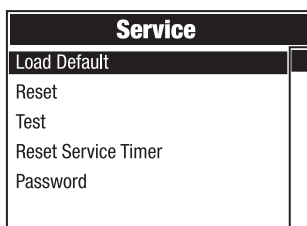
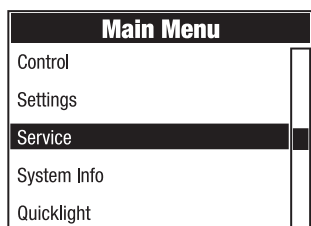

Informationen zu den Untermenüpunkten im Service-Menü und den entsprechenden Optionen finden Sie in untenstehender Tabelle (Auswahl mit ▲ und ▼, bestätigen mit ENTER, Wert bzw. Status ändern mit ▲ und ▼, bestätigen mit ENTER).

Service		
Load Default	Factory Default	Zurücksetzen auf Werkseinstellung
	User A	Zurücksetzen auf User A Werte (User Werte speichern: Settings -> Store Default)
	User B	Zurücksetzen auf User B Werte (User Werte speichern: Settings -> Store Default)
	User C	Zurücksetzen auf User C Werte (User Werte speichern: Settings -> Store Default)
Reset	Pan/Tilt	Pan/Tilt Motoren zurücksetzen
	Head	Motoren im Gerätekopf zurücksetzen
	All	Alle Motoren zurücksetzen
Test	Test Sequence	Vorprogrammierte Sequenz zum Testen aller Komponenten
	Stress Test	Vorprogrammierte Sequenz zum Testen aller Komponenten unter Maximallast
	Motor Test	Alle Motoren einzeln mit Werten von 000 bis 255 ansteuern
Reset Service Timer	Back	Service-Betriebszeit nicht zurücksetzen
	Reset Now	Service-Betriebszeit zurücksetzen
Password	Nur für Service-Zwecke	

SYSTEMINFORMATIONEN (System Info)

Ausgehend von der Hauptanzeige gelangen Sie durch Drücken auf MENU in das Hauptmenü (Main Menu). Wählen Sie mit Hilfe von ▲ und ▼ **System Info** aus und bestätigen mit ENTER.

Main Menu	System Info
Control	Firmware
Settings	Wireless
Service	Temperature
System Info	Fan Speed
Quicklight	Runtime
	MAC Address
	RDM UID
	DMX Values
	Error Info
	DMX Table

Informationen zu den Untermenüpunkten im System-Info-Menü und den entsprechenden Optionen finden Sie in untenstehender Tabelle (Auswahl mit ▲ und ▼, bestätigen mit ENTER).

System Info			
Firmware	DISP	Vx.x.x	Anzeige der Firmware-Version der entsprechenden Komponente
	XY	Vx.x.x	
	LED1	Vx.x.x	
	...	Vx.x.x	

Wireless	Module	TimoTwo	Drahtlosmodul Modell
	Device Name	OTOSW3-xxxx	Gerätename
	Version	HW (Hardware) SW (Software)	Hardware-Versionsnummer Software-Versionsnummer
	Link Quality	%	Verbindungsqualität in Prozent
	Data Source	None / DMX / Wireless Link / SPI / BLE	Informationen zur Datenquelle
Status	Operational: DMX Data: RDM Identify: RF Link: Link State:	Statusinformationen	
Temperature	LED	xxx °C/°F	Anzeige der Temperatur der entsprechenden Komponente
	Base	xxx °C/°F	
	Temperature Unit	°C °F	Einstellen der Temperatureinheit (zum Ändern ENTER drücken)
Fan Speed	xxxx RPM	Anzeige der Drehzahl des entsprechenden Lüfters	
Runtime	Total	xxxx h : xx m	Gesamtbetriebszeit
	Operation	xxxx h : xx m	Nutzzeit
	LED	xxxx h : xx m	Betriebszeit des Leuchtmittels
	Service	xxxx h : xx m	Betriebszeit nach dem Zurücksetzen der Service-Betriebszeit
MAC Address	xx:xx:xx:xx- :xx:xx	MAC-Adresse	
RDM UID	RDM Unique Identifier (eindeutige Kennung)		
DMX Values	Anzeige der anliegenden DMX-Werte		
Error Info	Fehleranzeige im Fehlerfall		
DMX Table	Anzeige der Tabellen der DMX-Modi		

QUICKLIGHT (Quicklight)

Stellen Sie eine Szene mit den Basisfunktionen des Moving Heads ohne externen Controller schnell und unkompliziert ein. Ausgehend von der Hauptanzeige gelangen Sie durch Drücken auf MENU in das Hauptmenü (Main Menu). Wählen Sie mit Hilfe von ▲ und ▼ **Quicklight** aus und bestätigen mit ENTER. Die Auswahl des gewünschten Menüpunkts erfolgt mit ▲ und ▼, die Bestätigung mit ENTER, die Wertänderung mit ▲ und ▼ und die Bestätigung der Wertänderung mit ENTER.

Main Menu	
Control	
Settings	
Service	
System Info	
Quicklight	

Quicklight	
Pan	0 - 255
Tilt	0 - 255
Dimmer	0 - 255
Hue	0 - 255
Saturation	0 - 255
Zoom	0 - 255

Wenn die Betriebsart Quicklight aktiviert ist, wechselt die Anzeige nicht automatisch zur Hauptanzeige. Beim Verlassen des Quicklight-Menüs wird die Quicklight-Betriebsart automatisch beendet. Die Einstellungen im Quicklight-Menü bleiben auch nach einem Neustart des Scheinwerfers erhalten.

AUFSTELLUNG UND MONTAGE



GEFAHR: Überkopfmontage erfordert umfassende Erfahrung, einschließlich der Berechnung der Grenzwerte für die Arbeitslast, des verwendeten Installationsmaterials und der regelmäßigen Sicherheitsüberprüfung aller Installationsmaterialien und Scheinwerfer. Wenn Sie diese Qualifikationen nicht haben, versuchen Sie nicht, eine Installation selbst durchzuführen, sondern nutzen Sie die Hilfe von professionellen Unternehmen. Es besteht die Gefahr, dass sich nicht korrekt montierte und gesicherte Geräte lösen und herabfallen. Dadurch können Personen schwer verletzt oder getötet werden.

Dank der integrierten Gummifüße kann der Scheinwerfer an einer geeigneten Stelle auf eine ebene Fläche gestellt werden. Die Montage an einer Traverse erfolgt mit Hilfe zweier Omega-Bügel, die an der Gerätebasis befestigt werden (A). Bei Bedarf können die beiden Omega-Bügel auch um 90° gedreht an der Gerätebasis montiert werden. Zwei Omega-Bügel sind im Lieferumfang enthalten, geeignete Traversenklemmen sind optional erhältlich. Sorgen Sie für feste Verbindungen und sichern Sie den Scheinwerfer mit einem geeigneten Sicherungsseil an der dafür vorgesehene Stelle (B).

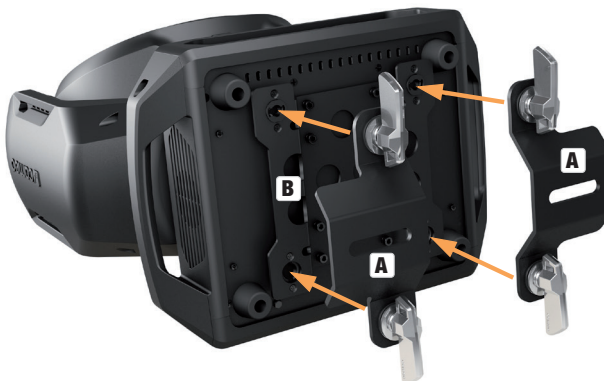

PFLEGE, WARTUNG UND REPARATUR

Um die einwandfreie Funktion des Geräts auf Dauer zu gewährleisten, muss es regelmäßig gepflegt und bei Bedarf gewartet werden. Der Pflege- bzw. Wartungsbedarf steht in Abhängigkeit der Nutzungsintensität und -umgebung.

Wir empfehlen generell eine Sichtprüfung vor jeder Inbetriebnahme. Weiterhin empfehlen wir alle 500 Betriebsstunden, oder bei geringerer Nutzungsintensität spätestens nach Ablauf eines Jahres alle unten genannten und zutreffenden Pflegemaßnahmen durchzuführen. Bei Mängeln, die auf eine unzureichende Pflege zurückzuführen sind, kann es zu Einschränkungen der Garantieansprüche kommen.

PFLEGE (vom Anwender durchführbar)



WARNUNG! Vor jeglichen Pflegemaßnahmen müssen die Spannungsversorgung und sofern möglich sämtliche Geräteverbindungen getrennt werden.



HINWEIS! Unsachgemäße Pflege kann zu Beeinträchtigung des Gerätes führen bis hin zur Zerstörung.

1. Gehäuseoberflächen müssen mit einem sauberen, feuchten Tuch gereinigt werden. Dabei ist darauf zu achten, dass keine Feuchtigkeit in das Gerät eindringen kann.
2. Luft Ein- und Austrittsöffnungen müssen regelmäßig von Staub und Schmutz befreit werden. Im Fall des Einsatzes von Druckluft ist darauf zu achten, dass Beschädigungen am Gerät verhindert werden (z.B. müssen Lüfter für diesen Fall blockiert werden, da sie sonst überdrehen könnten).
3. Leitungen und Steckkontakte sind regelmäßig zu reinigen und von Staub und Schmutz zu befreien.
4. Es dürfen generell keine Reinigungsmittel oder Mittel mit schleifender Wirkung zur Pflege verwendet werden, andernfalls ist mit Beeinträchtigung der Oberflächenbeschaffenheit zu rechnen.
5. Geräte sind generell trocken zu lagern und vor Staub und Verschmutzung zu schützen.
6. Um den korrekten und sicheren Betrieb zu gewährleisten, müssen sämtliche zugängliche oder herausnehmbare Linsen und Lichtaustrittsöffnungen regelmäßig gereinigt werden.

WARTUNG UND REPARATUR (nur durch Fachpersonal)



GEFAHR! Im Gerät befinden sich Spannungsführende Bauteile. Auch nach Trennung der Netzverbindung kann noch Restspannung im Gerät vorhanden sein, z.B. durch geladene Kondensatoren.



HINWEIS! Wartungs- und Reparaturmaßnahmen dürfen nur von ausreichend qualifiziertem Fachpersonal durchgeführt werden. Im Zweifel wenden Sie sich an eine Fachwerkstatt.



HINWEIS! Unsachgemäß ausgeführte Wartungsarbeiten können den Gewährleistungsanspruch beeinträchtigen.



HINWEIS! Bei vom Hersteller vorgesehenen Um- oder Nachrüstsets beachten Sie unbedingt die beiliegende Einbauanleitung.

ABMESSUNGEN (mm)

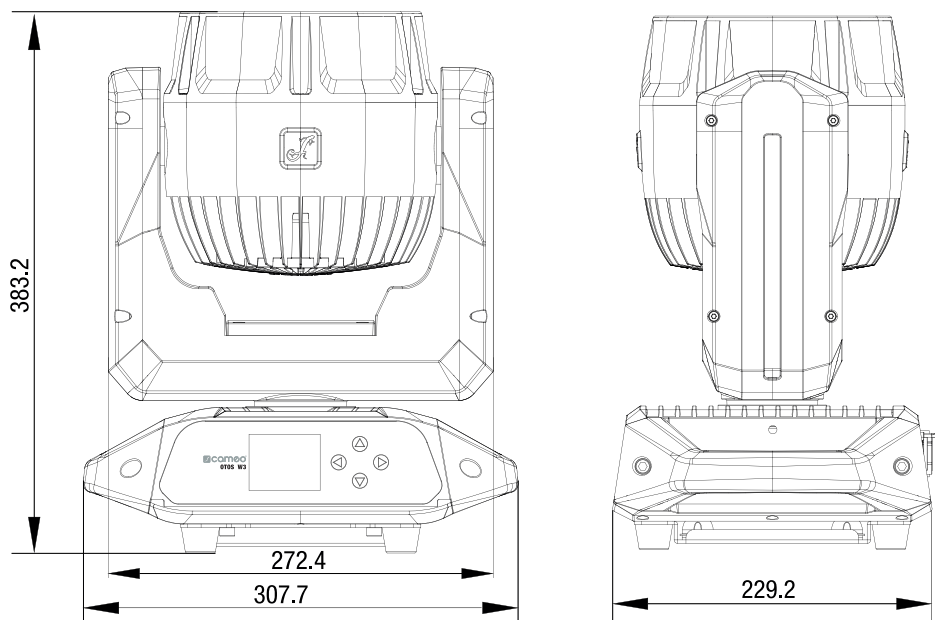

TECHNISCHE DATEN

Artikelnummer	CLOTOSW3
Produktkategorie	LED Wash Moving Light
Typ	Moving Head
Center LEDs	7 x 50 W LED
Farbmischung Center LEDs	RGBL
Anzahl der Ringsegmente	46
Farbmischung Ring LEDs	RGB
Pan-winkel	Einstellbar: 630°/540°
Tilt-winkel	241°
LED PWM	650 Hz; 1530 Hz; 3600 Hz; 12 kHz; 18,9 kHz; 25 kHz
Auflösung des Dimmers	16-bit
Dimmerkurven	Linear; Exponentiell; Logarithmisch; S-Kurve
Kalibrierung	Ja
CRI	>85
Lichtstrom	4000 lm

ENGLISH	Beleuchtungsstärke	5000 lx (10 m, schmal)
	Abstrahlwinkel / Feldwinkel	4-45° / 10-60°
	CCT	1800 K - 10000 K
	Kontrollprotokolle	DMX; RDM; W-DMX; CRMX
	Datenverbindungen	5pin XLR männlich + weiblich; 2x RJ45
DEUTSCH	DMX Modi	22CH RGBL Effect
		21CH HSI Wash
		22CH RGBL Wash 8bit
		26CH RGBL Wash
		38CH HSI Pattern
		48CH RGBL Pattern
		63CH RGBL Pixel
		187CH RGBL Pixel Full
		11CH Dual Input
		21CH Dual Input
FRANCAIS		Pan (fine); Tilt (fine); Dimmer (fine); Strobe functions, RGBL (fine); Hue (fine); Saturation; Colour Temperature; Tint; Color Presets; Color Crossfade; Ring Dimmer; Ring RGB; Ring Strobe, Ring Pattern Selection; Ring Pattern Speed; Pattern Folder; Pattern Selection; Pattern Position & Speed; Pattern Transition; Pattern Fade/Wake Effect; Background Dimmer (fine); Background Strobe; Background RGBL; Background Hue (fine); Background Saturation; Background Colour Temperature; Background Tint; Background Colour Presets; Background Colour Crossfade; Zoom; LED Control Crossfade; Device Settings; RGBL; Ring RGB
ESPAÑOL	DMX Funktionen	
POLSKI	Stand alone	Szene; Loop
	Systemeinstellungen	Anzeige; Dimmer; Farbkalibrierung; Bewegung; Lüfter; Signalfehler; Pixelspiegel
	Display / Anzeigen	LCD
ITALIANO	Schutzart	IP65 für den temporären Außeneinsatz
	Umgebungstemperaturbereich	-10° - 40° C
	Kühlsystem	Temperaturgesteuerte Lüfter
	Betriebsspannung	100 - 240 V AC / 50-60 Hz
	Max. Leistungsaufnahme	350 W
	Sicherung	T4 A / 250 V
DMX	Power-Eingang	TrueOne kompatibel
	Power-Ausgang	TrueOne kompatibel
	Max. Ausgangsleistung (110V)	11 A
	Max. Ausgangsleistung (230V)	13 A
	Mindestabstand zur beleuchteten Fläche	3 m

Mindestabstand zu normal entflammaren Materialien	0.5 m
Risikogruppe	RG1
Gehäuse	Metall
Abmessungen (B x H x T)	308 x 383 x 229 mm
Gewicht	10.9 kg

ERLÄUTERUNGEN ZUR IP-SCHUTZART

1. Eine IP-Schutzart gibt ausschließlich den Schutz gegen feste Gegenstände, sowie Wasser wieder. Sie beschreibt keine allgemeine Witterungsbeständigkeit, wie beispielsweise Schutz gegen UV-Strahlung und Temperatureinflüsse etc.
2. Die erste Kennziffer bezeichnet den Schutz gegen Staub, feste Gegenstände und Berührung:

IP2X	Geschützt gegen feste Fremdkörper mit Durchmesser ≥ 12.5 mm
IP3X	Geschützt gegen feste Fremdkörper mit Durchmesser ≥ 2.5 mm
IP4X	Geschützt gegen feste Fremdkörper mit Durchmesser ≥ 1.0 mm
IP5X	Geschützt gegen Staub in schädigender Menge und vollständig gegen Berührung geschützt
IP6X	Sind Staubdicht und vollständig gegen Berührung geschützt

3. Die zweite Kennziffer bezeichnet den Schutz gegen Wasser:

IPX0	kein Schutz
IPX1	Schutz gegen Tropfwasser
IPX2	Schutz gegen fallendes Tropfwasser, wenn das Gerät bis zu 15° geneigt ist
IPX3	Schutz gegen fallendes Sprühwasser bis 60° gegen die Senkrechte
IPX4	Schutz gegen allseitiges Spritzwasser
IPX5	Schutz gegen Strahlwasser (Düse) aus beliebigem Winkel
IPX6	Schutz gegen starkes Strahlwasser
IPX7	Schutz gegen zeitweiliges Untertauchen

4. Weiterhin sind teilweise gerätespezifische Maßnahmen wie Abdeckungen und Verschlusskappen notwendig um die angegebene Schutzart zu erreichen (z.B. Schutzkappen an nicht verwendeten Anschlüssen).



Die IP-Schutzart des Produkts finden Sie in den technischen Daten und als Aufdruck auf dem Gerät.

MINDESTABSTAND ZUR BELEUCHTETEN FLÄCHE

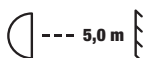

Dieses Symbol mit Entfernungsangabe in Metern (m) gibt den Mindestabstand des Leuchtkörpers zur beleuchteten Fläche an. In diesem Beispiel beträgt der Abstand 5 m. Den für dieses Gerät gültigen Wert entnehmen Sie bitte den technischen Daten in dieser Anleitung und dem Aufdruck auf dem Gerätegehäuse!

MINDESTABSTAND ZU NORMAL ENTLAMMBAREN MATERIALIEN



Dieses Symbol mit Entfernungswangabe in Metern (m) gibt den Mindestabstand des Geräts zu normal entflammabaren Materialien an. In diesem Beispiel beträgt der Abstand 0,5 m. Den für dieses Gerät gültigen Wert entnehmen Sie bitte den technischen Daten in dieser Anleitung!

ENTSORGUNG



Verpackung:

1. Verpackungen können über die üblichen Entsorgungswege dem Wertstoffkreislauf zugeführt werden.
2. Bitte trennen Sie die Verpackung entsprechend der Entsorgungsgesetze und Wertstoffverordnungen in Ihrem Land.



Gerät:

1. Dieses Gerät unterliegt der europäischen Richtlinie für Elektro- und Elektronik-Altgeräte in der jeweils geltenden aktuellen Fassung. WEEE-Richtlinie Waste Electrical and Electronical Equipment. Altgeräte gehören nicht in den Hausmüll. Das Altgerät muss über einen zugelassenen Entsorgungsbetrieb oder eine kommunale Entsorgungseinrichtung entsorgt werden. Bitte beachten Sie geltende Vorschriften in Ihrem Land!
2. Beachten Sie alle in Ihrem Land geltenden Entsorgungsgesetze.
3. Als Privatkunde erhalten Sie Informationen zu umweltfreundlichen Entsorgungsmöglichkeiten über den Händler, bei dem das Produkt erworben wurde, oder über die entsprechenden regionalen Behörden.

HERSTELLERERKLÄRUNGEN

Herstellergarantie & Haftungsbeschränkung

Adam Hall GmbH, Adam-Hall-Straße 1, D-61267 Neu Anspach

E-Mail: info@adamhall.com / +49 (0)6081 / 9419-0

Unsere aktuellen Garantiebedingungen und Haftungsbeschränkung finden Sie unter:

https://cdn-shop.adamhall.com/media/pdf/Manufacturers-Declarations-CAMEO_DE_EN_ES_FR.pdf

Im Servicefall wenden Sie sich an Ihren Vertriebspartner.

CE-Konformität

Hiermit erklärt die Adam Hall GmbH, dass dieses Produkt folgender Richtlinie entspricht (soweit zutreffend):

Niederspannungsrichtlinie (2014/35/EU)

EMV-Richtlinie (2014/30/EU)

RoHS (2011/65/EU)

RED (2014/53/EU)

CE-Konformitätserklärung

Konformitätserklärungen für Produkte, die der LVD, EMC, RoHS-Richtlinie unterliegen, können unter info@adamhall.com angefragt werden.

Konformitätserklärungen für Produkte, die der RED-Richtlinie unterliegen, können unter www.adamhall.com/compliance/ heruntergeladen werden.

Druckfehler und Irrtümer, sowie technische oder sonstige Änderungen sind vorbehalten!

VOUS AVEZ FAIT LE BON CHOIX !

Cet appareil a été développé et fabriqué selon les normes de qualité les plus élevées afin de garantir de nombreuses années de fonctionnement sans problème. Veuillez lire attentivement ce manuel d'utilisation afin de pouvoir utiliser rapidement et de manière optimale votre nouveau produit Cameo Light. De plus amples informations sur Cameo Light sont disponibles sur notre site web **CAMEOLIGHT.COM**

INFORMATIONS SUR CE MANUEL D'UTILISATION

- Lisez attentivement les consignes de sécurité et l'ensemble du manuel avant d'utiliser l'appareil. Respectez les avertissements figurant sur l'appareil et dans le manuel d'utilisation.
- Gardez toujours le manuel d'utilisation à portée de main.
- Si vous vendez ou transmettez l'appareil, il est important d'inclure également ce manuel d'utilisation, car il fait partie intégrante du produit.

UTILISATION PRÉVUE

Ce produit est un appareil pour technologie événementielle.

Ce produit a été développé pour une utilisation professionnelle dans le domaine de la technologie événementielle et ne convient pas à un usage domestique.

En outre, ce produit est exclusivement destiné à des utilisateurs qualifiés possédant des connaissances spécialisées en matière de technologie événementielle!

Fonctionnement temporaire ! Les équipements événementiels sont généralement conçus pour un fonctionnement temporaire et ne sont pas destinés à un fonctionnement permanent ou à une installation permanente !

L'utilisation du produit en dehors des données techniques et des conditions de fonctionnement spécifiées est considérée comme une exploitation inappropriée.

Toute responsabilité relative aux dommages et aux dégâts causés par des tiers aux personnes et aux biens suite à une utilisation inappropriée est exclue.

Le produit ne convient pas :

- À une utilisation par des personnes (notamment les enfants) possédant des capacités physiques, sensorielles ou mentales limitées ou manquant d'expérience et de connaissances.
- Aux enfants (les enfants doivent être informés qu'ils ne doivent pas jouer avec l'appareil).

EXPLICATION DES TERMES ET PICTOGRAMMES

1. **DANGER** : Le mot DANGER, éventuellement associé à un pictogramme, indique des situations ou des conditions immédiatement dangereuses pour la vie et l'intégrité physique.
2. **AVERTISSEMENT** : Le mot AVERTISSEMENT, parfois utilisé en combinaison avec un pictogramme, fait référence à des situations potentiellement dangereuses ou pouvant présenter un risque pour la vie ou l'intégrité physique.
3. **MISE EN GARDE** : Le terme MISE EN GARDE, éventuellement associé à un pictogramme, est utilisé pour indiquer des situations ou des conditions pouvant entraîner des blessures.

4. **ATTENTION** : Le mot ATTENTION, éventuellement associé à un pictogramme, fait référence à des situations ou à des conditions qui peuvent entraîner des dommages matériels et/ou environnementaux.



Ce pictogramme identifie les dangers qui peuvent causer un choc électrique.



Ce pictogramme identifie les zones ou les situations dangereuses.



Ce pictogramme indique les dangers occasionnés par les surfaces portées à haute température.



Ce pictogramme indique qu'il faut éviter de regarder ou de fixer la source lumineuse.



Ce pictogramme indique que l'appareil ne contient aucune pièce remplaçable par l'utilisateur.



Ce pictogramme indique des informations supplémentaires concernant le fonctionnement du produit.

CONSIGNES DE SÉCURITÉ



DANGER :

1. N'ouvrez pas l'appareil et n'effectuez aucune modification.
2. Si votre appareil ne fonctionne plus correctement, si des liquides ou des objets ont pénétré à l'intérieur ou s'il a été endommagé de toute autre manière, éteignez-le immédiatement et débranchez-le du secteur. L'appareil ne peut être réparé que par des techniciens de service après-vente agréés.
3. Pour les appareils de la classe de protection 1, le conducteur de protection (mise à la terre) doit être connecté correctement. Ne coupez jamais le conducteur de protection. Les appareils de classe de protection 2 ne disposent pas d'un conducteur de protection.
4. Assurez-vous que les câbles sous tension ne sont pas tordus, pincés ou endommagés mécaniquement.
5. Ne contournez jamais le fusible de l'appareil.



AVERTISSEMENT :

1. L'appareil ne doit pas être utilisé s'il présente des signes évidents de dommages.
2. L'appareil doit être installé uniquement alors qu'il se trouve hors tension.
3. Si le câble d'alimentation de l'appareil est endommagé, n'utilisez pas l'appareil.
4. Les cordons secteur captifs ne peuvent être remplacés que par une personne qualifiée.

**ATTENTION :**

1. Ne mettez pas immédiatement l'appareil en service s'il a été exposé à d'importantes variations de température (par exemple, juste après le transport). L'humidité et la condensation internes peuvent endommager l'appareil. Ne mettez l'appareil en marche que lorsqu'il a atteint la température ambiante.
2. Assurez-vous que la tension et la fréquence du secteur correspondent aux valeurs indiquées sur l'appareil. Si l'appareil dispose d'un sélecteur de tension, ne connectez pas l'appareil avant de l'avoir réglé correctement. N'utilisez que des câbles secteur adaptés.
3. Pour déconnecter l'appareil du réseau sur tous les contacts, il ne suffit pas d'appuyer sur l'interrupteur marche/arrêt de l'appareil.
4. Assurez-vous que le fusible installé correspond au type imprimé sur l'appareil.
5. Assurez-vous que des mesures appropriées ont été prises contre les surtensions (par exemple, la foudre).
6. Respectez l'intensité de sortie maximale spécifiée sur les appareils pourvus d'un renvoi secteur (Power Out). Vérifiez que la consommation totale de tous les appareils connectés ne dépasse pas la valeur indiquée.
7. Remplacez les câbles secteur enfichables uniquement par des câbles d'origine.

**DANGER :**

1. Danger d'asphyxie/étouffement ! Les sacs en plastique et les petites pièces doivent être conservés hors de portée des personnes (y compris les enfants) aux capacités physiques, sensorielles ou intellectuelles réduites.
2. Danger en cas de chute de l'appareil ! Vérifiez que l'appareil est correctement installé et ne peut pas tomber. Utilisez uniquement des supports ou des fixations appropriés (en particulier pour les installations fixes). Vérifiez que les accessoires sont correctement installés et fixés. Veillez à ce que les règles de sécurité applicables soient respectées.

**AVVERTISSEMENT :**

1. N'utilisez l'appareil que conformément à l'usage prévu.
2. N'utilisez avec l'appareil que des accessoires recommandés et prévus par le fabricant.
3. Lors de l'installation, respectez les règles de sécurité en vigueur dans votre pays.
4. Après avoir connecté l'appareil, vérifiez tous les passages de câbles afin d'éviter tout dommage ou accident, par exemple en cas de risque de trébuchement.
5. Respectez toujours la distance minimale spécifiée par rapport aux matériaux inflammables ordinaires. Sauf mention explicite, la distance minimale est de 0,3 m.
6. Respectez toujours la distance minimale par rapport à la surface éclairée indiquée sur l'appareil.



MISE EN GARDE :

1. Les composants mobiles tels que les supports de montage ou d'autres composants mobiles peuvent se coincer.
2. Dans le cas d'appareils comportant des composants motorisés, il existe un risque de blessure dû au mouvement de l'appareil. Un mouvement brusque de l'appareil peut provoquer des réactions de choc.



3. La surface du boîtier de l'appareil peut devenir très chaude en cours de fonctionnement normal. Veillez à ce qu'il ne soit pas possible de toucher accidentellement le boîtier. Laissez toujours l'appareil refroidir suffisamment avant de le déplacer, d'effectuer des travaux d'entretien, de le recharger, etc.



ATTENTION :

1. N'installez pas et n'utilisez pas l'appareil à proximité de radiateurs, d'accumulateurs, de poêles ou d'autres sources de chaleur. Veillez toujours à ce que l'appareil soit installé de manière à ce qu'il soit suffisamment refroidi et ne puisse pas surchauffer.
2. Ne placez pas de flammes nues, par exemple des bougies allumées, à proximité de l'appareil.
3. Les ouvertures de ventilation ne doivent pas être couvertes et les ventilateurs ne doivent pas être bloqués.
4. Pour le transport, utilisez l'emballage d'origine ou l'emballage fourni par le fabricant.
5. Évitez les chocs ou les impacts sur l'appareil.
6. Respectez la classe de protection IP ainsi que les conditions ambiantes telles que la température et l'humidité spécifiées dans les caractéristiques.
7. Les appareils font en permanence l'objet d'améliorations. En cas d'informations divergentes sur les conditions de fonctionnement, les performances ou d'autres propriétés de l'appareil entre le manuel d'utilisation et l'étiquetage de l'appareil, les informations figurant sur l'appareil sont toujours prioritaires.
8. L'appareil n'est pas adapté aux climats tropicaux ni à un fonctionnement à plus de 2000 m au-dessus du niveau de la mer.
9. Sauf indication expresse, l'appareil ne convient pas à un fonctionnement en milieu marin.



ATTENTION !

PRÉCISIONS IMPORTANTES À PROPOS DES PRODUITS D'ÉCLAIRAGE

1. Ce dispositif est un dispositif de groupe de risque 1. Ne fixez pas la source lumineuse ! Ne regardez pas directement la source lumineuse avec un instrument optique, tel qu'une loupe ou des jumelles.
2. Les effets stroboscopiques peuvent provoquer des crises d'épilepsie chez les personnes sensibles.
3. Ces projecteurs sont équipés de sources lumineuses installées de manière permanente. Elles ne peuvent pas être remplacées par l'utilisateur. Les sources lumineuses contenues dans ce projecteur ne peuvent être remplacées que par le fabricant, son partenaire de service ou une personne de qualification similaire.





TRANSMISSION DE SIGNAUX PAR RADIO (PAR EXEMPLE, W-DMX OU SYSTÈMES AUDIO SANS FIL) :

La qualité et les performances des transmissions de signaux sans fil dépendent généralement des conditions environnantes.

Par exemple, les facteurs suivants peuvent avoir un impact sur la portée et la qualité du signal :

Absorption/blindage (par exemple, maçonnerie, structures métalliques, eau)

Utilisation intensive du spectre HF (par exemple, réseaux locaux sans fil de grande puissance)

Interférences

Rayonnement électromagnétique (par exemple, écrans vidéo LED, gradateurs)

Toutes les valeurs de portée se réfèrent à une utilisation en champ libre avec un contact visuel entre émetteur et récepteur, et en l'absence d'interférences.

L'exploitation des systèmes de transmission radio est soumise à des réglementations officielles. Ces réglementations peuvent varier d'une région/d'un pays à l'autre et doivent être vérifiées par l'opérateur avant la mise en service (par exemple, fréquence radio et puissance de l'émetteur).



AVERTISSEMENT : Les appareils avec transmission de signaux sans fil ne conviennent pas à une utilisation dans des zones sensibles où le fonctionnement de la radio peut entraîner des interactions potentiellement préjudiciables. Citons notamment :

- Hôpitaux, centres de santé ou autres établissements de soins de santé qui fournissent un traitement au patient avec du personnel et des équipements qualifiés.
- Zones dangereuses de classe I, II et III
- Zones d'accès restreint
- Installations militaires
- Avions ou véhicules
- Zones où l'utilisation des téléphones portables est interdite



TRANSMISSION VIA W-DMX

AVERTISSEMENT : En général, la transmission DMX sans fil ne doit pas être utilisée pour des applications impliquant des facteurs liés à la sécurité qui pourraient entraîner des blessures ou des dommages matériels en cas de défaillance.

Ceci s'applique en particulier aux scènes et structures mobiles, aux moteurs/ascenseurs ou dispositifs de levage commandés par DMX pour contrôle de plates-formes élévatrices, de systèmes hydrauliques ou de dispositifs mobiles similaires.

En outre, la transmission DMX sans fil ne doit pas être utilisée pour déclencher des dispositifs générateurs de flammes ou pyrotechniques, des effets à explosion ou pour contrôler des effets de gaz ou de liquides. Ces dispositifs peuvent être des canons à CO₂, des canons à confettis, des machines à effets d'eau ou autres.



ATTENTION :

DOMMAGES POTENTIELS CAUSÉS PAR DES SOURCES LUMINEUSES EXTERNES

Le rayonnement solaire, les rayons laser et les faisceaux lumineux d'autres projecteurs peuvent endommager le boîtier et les composants internes tels que les filtres, les roues de gobos et de couleurs, les moteurs, les câbles, les courroies, etc. ainsi que les sources lumineuses.

Ne pas exposer l'appareil, et en particulier l'ouverture de la lentille, à la lumière directe du soleil, aux rayons laser et aux faisceaux lumineux d'autres projecteurs lors du déballage, de l'installation, de l'inutilisation prolongée et de l'utilisation. Lorsque l'appareil n'est pas utilisé, orientez toujours l'ouverture de la lentille vers le sol. Les dommages causés par des sources lumineuses externes sont exclus de la garantie du fabricant.

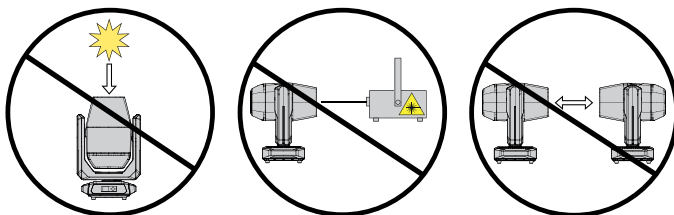

REMARQUES À PROPOS DES APPAREILS PORTABLES POUR EXTÉRIEUR

1. Utilisation temporaire ! Le matériel événementiel est généralement conçu pour une utilisation temporaire.
2. Un fonctionnement continu ou une installation structurelle permanente – en particulier à l'extérieur – peut altérer le fonctionnement, détériorer les surfaces et les joints et accélérer la fatigue des matériaux.
3. Un revêtement de surface endommagé peut dégrader la protection anti-corrosion de l'appareil. Les revêtements de surface endommagés (par exemple les rayures) doivent être rapidement réparés à l'aide de mesures appropriées.

CONTENU DU CARTON

Sortez le produit du carton et retirez tous les matériaux d'emballage.

Veuillez vérifier l'intégralité et l'intégrité de la livraison et informer votre partenaire de distribution immédiatement après l'achat si la livraison n'est pas complète ou si elle est endommagée.

Le carton d'emballage du produit contient les éléments suivants :

- ▶ 1 x Lyre asservie Wash OTOS W3
- ▶ 1 x Câble secteur
- ▶ 2 x Supports en oméga
- ▶ Manuel de l'utilisateur

INTRODUCTION

LYRE ASSERVIE WASH PROFESSIONNELLE À LED POUR L'EXTÉRIEUR
CLOTOSW3

FONCTIONS DE CONTRÔLE DISPONIBLES :

11 canaux Dual Output, 21 canaux Dual Output, 22 canaux RGLB effet, 21 canaux HSI, 22 canaux RGLB Wash, 26 canaux RGLB, 38 canaux HSI, 48 canaux RGLB, 63 canaux RGLB, 187 canaux RGLB Full

Mode maître/esclave

Mode autonome

Art-Net

sACN

Wireless DMX

POINTS FORTS :

Classe de protection IP65. 7 LED RGLB de 50 W et anneau LED (46 LED RGB de 0,5 W). DMX512. Wireless DMX. Art-Net et sACN. Connecteurs DMX de type XLR 5 broches. Fonction Zoom, 2 supports de montage en oméga livrés Tension secteur : 100-240 V.

Le projecteur est compatible avec le protocole RDM (Remote Device Management). Ce protocole de gestion à distance permet à l'utilisateur de contrôler l'état et la configuration des appareils RDM à l'aide d'un contrôleur compatible RDM, tel que le Cameo UNICON disponible en option (référence CLIREMOTE).

CONNECTEURS, CONTRÔLES ET INDICATEURS

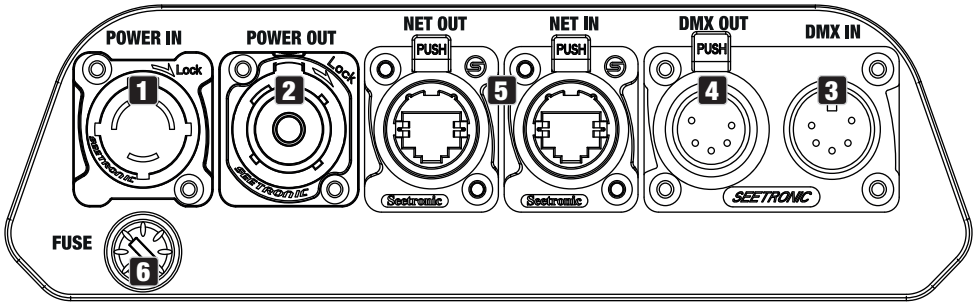

1 EMBASE SECTEUR (POWER IN)

Embase secteur IP65 avec capuchon d'étanchéité en caoutchouc. Tension secteur : 100-240 V, 50-60 Hz. Utilisez le câble secteur fourni pour le branchement (lorsque l'appareil n'est pas utilisé, il faut toujours protéger l'embase avec le capuchon d'étanchéité en caoutchouc).

2 RENVOI SECTEUR (POWER OUT)

Embase secteur IP65 avec capuchon d'étanchéité en caoutchouc. Permet d'alimenter d'autres projecteurs CAMEO. Assurez-vous que l'intensité totale consommée par tous les projecteurs connectés en cascade ne dépasse pas la valeur spécifiée sur l'appareil en ampères (A) (lorsque le renvoi secteur n'est pas utilisé, protégez-le toujours avec le capuchon d'étanchéité en caoutchouc).

3 ENTRÉE DMX IN

Connecteur XLR mâle IP65 à 5 broches pour le raccord d'un contrôleur DMX (p. ex. console DMX ; en cas de non-utilisation, protégez-le toujours avec le capuchon d'étanchéité en caoutchouc).

4 RENVOI DMX OUT

Connecteur XLR femelle IP65 à 5 broches pour renvoi du signal DMX entrant (en cas de non-utilisation, protégez-le toujours avec le capuchon d'étanchéité en caoutchouc).

5 NET IN / NET OUT

Ports réseau RJ45 pour la connexion à un réseau Art-Net ou sACN et pour la transmission du signal de commande (fermez toujours le capuchon d'étanchéité en caoutchouc en cas de non-utilisation). Utilisez des câbles CAT 5e ou supérieur, certifiés IP65, pour configurer le réseau.

6 FUSIBLE

Porte-fusible IP65 pour fusibles 5 x 20 mm. **REMARQUE IMPORTANTE :** Ne remplacez le fusible que par un fusible de même type et de même valeur. Refermez soigneusement le porte-fusible pour garantir l'étanchéité IP65. En cas de défaillance persistante du fusible, veuillez prendre contact avec un centre de service autorisé.

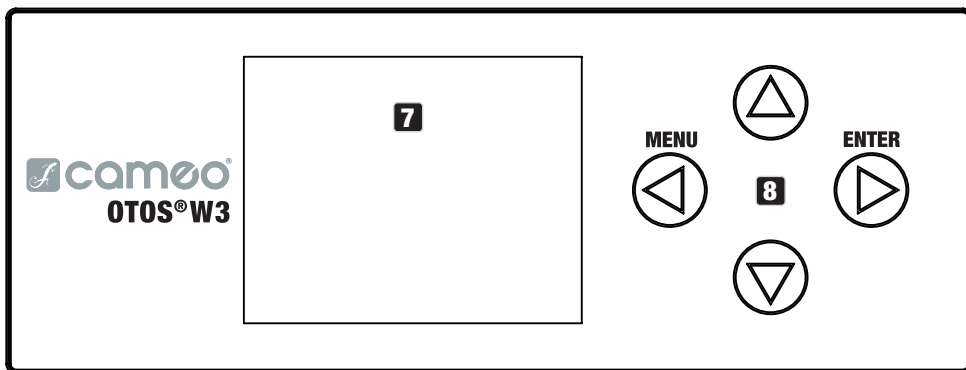

7 ÉCRAN À CRISTAUX LIQUIDES

L'écran à cristaux liquides rétro-éclairé indique le mode actuellement activé (écran principal), les éléments du menu principal et des sous-menus, ainsi que la valeur numérique ou l'état dans certains éléments du menu. Si aucun signal de contrôle n'est envoyé à l'appareil, les caractères au centre de l'écran se mettent à clignoter ; le clignotement s'arrête dès qu'un signal de contrôle est disponible (W-DMX, DMX et fonctionnement en mode esclave).

8 COMMANDES TACTILES

MENU – Appuyez sur MENU pour accéder au menu principal. Appuyez de nouveau, une ou plusieurs fois, pour revenir à l'écran principal.

▲ et ▼ – Utilisez ▲ et ▼ pour sélectionner les éléments du menu principal (par exemple, l'adresse DMX, le mode de fonctionnement) et des sous-menus. Modifier la valeur ou l'état d'un élément de menu, par exemple l'adresse DMX.

ENTER – Appuyez sur ENTER pour accéder au niveau du menu permettant d'effectuer des modifications de valeur ou d'état, et pour accéder à l'un des sous-menus. ENTER sert également à confirmer les changements de valeur ou d'état.



- Avant de naviguer dans le menu de l'appareil, assurez-vous que les commandes tactiles sont sèches et propres, afin que leur fonctionnement ne soit pas altéré.
- La présence d'humidité sur le panneau de commande peut entraîner un mauvais fonctionnement du projecteur, par exemple dans des conditions extérieures. Par conséquent, après avoir configuré le projecteur, activez la fonction de verrouillage pour empêcher toute modification accidentelle provoquée par la présence d'eau (Settings -> Display -> Autolock). Pour désactiver la fonction de verrouillage : appuyez simultanément sur les touches ▲ et ▼ pendant environ 5 secondes.

ÉLÉMENT DE COMPENSATION DE LA PRESSION

L'élément de compensation de la pression, destiné à éviter toute condensation à l'intérieur du boîtier, se trouve à l'arrière du projecteur. Pour assurer son bon fonctionnement, cet élément doit être protégé de toute obstruction.

ANTENNE W-DMX™

L'antenne pour le contrôle W-DMX™ est située à l'intérieur de la base de l'appareil.



ATTENTION : Afin d'assurer une protection efficace contre les projections d'eau, conformément à la classe de protection IP65, les embases d'entrée et de sortie DMX doivent être utilisées avec des connecteurs XLR spéciaux IP65, ou elles doivent être scellées à l'aide des capuchons d'étanchéité en caoutchouc. Lorsqu'elles sont connectées correctement, ou scellées avec les capuchons d'étanchéité en caoutchouc, les embases POWER IN et POWER OUT sont protégées contre les projections d'eau, conformément à l'indice de protection IP65.



Alimenté par batterie, l'écran peut être activé même si l'appareil n'est pas branché sur le secteur. Pour ce faire, appuyez sur la touche MENU et maintenez-la enfoncée pendant environ 10 secondes. Vous pouvez alors accéder aux informations de l'appareil pour modifier et enregistrer les paramètres du système sans connexion au secteur. Le contrôle externe du projecteur n'est pas disponible dans ce cas. Pour cette raison, l'écran indique l'absence de signal de contrôle, même si un signal de contrôle arrive sur l'appareil.

UTILISATION

REMARQUES

- Lorsque le projecteur est correctement branché sur le secteur, les mentions "Software update ... please wait", la version du logiciel, "Welcome to Cameo", et "... RESET" s'affichent à l'écran pendant le démarrage et la réinitialisation du moteur. Le projecteur est ensuite prêt à fonctionner, dans le dernier mode activé avant extinction.
- Si aucune entrée n'est effectuée dans un délai d'environ 30 secondes, l'écran principal s'affiche automatiquement.

ÉCRAN PRINCIPAL

Selon le mode de fonctionnement activé, l'écran principal affiche des informations différentes, pertinentes au du mode de fonctionnement en cours.

Modes de fonctionnement DMX et W-DMX

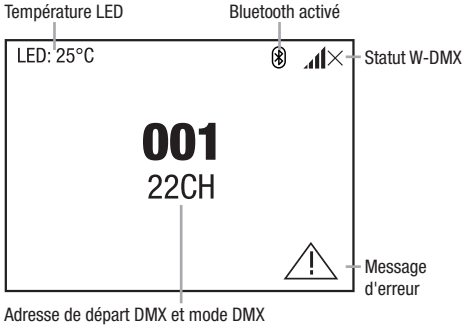

Modes de fonctionnement Art-Net et sACN

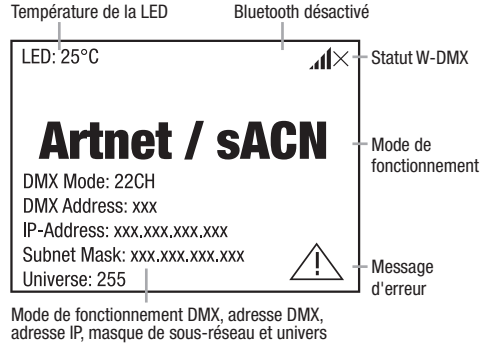

Mode de fonctionnement Art-Net + DMX

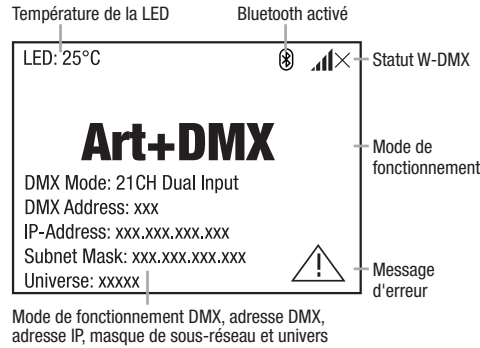

Mode de fonctionnement sACN + DMX

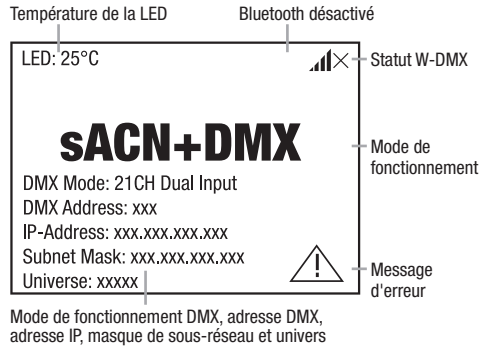

Modes de fonctionnement autonomes (Stand Alone)

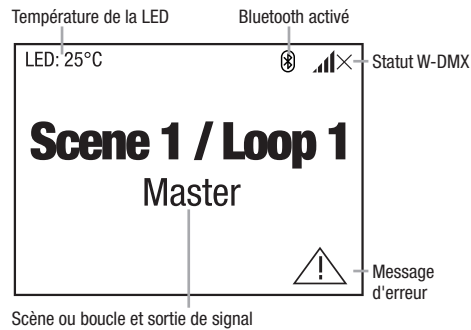

Mode de fonctionnement esclave (Slave)

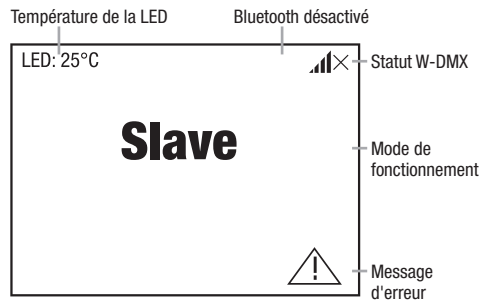







Note sur l'écran principal dans les modes de fonctionnement avec contrôle externe : en cas d'interruption du signal de contrôle, les caractères au centre de l'écran se mettent à clignoter ; le clignotement s'arrête dès le retour du signal de contrôle.

Message d'erreur : si le symbole d'avertissement (triangle avec point d'exclamation) apparaît à l'écran, cela signifie qu'un ou plusieurs composants de l'appareil sont défectueux. Les composants concernés apparaissent dans le menu **System Info**, élément **Error Info**. Si l'erreur subsiste après redémarrage ou réinitialisation, veuillez contacter un centre de service agréé.

WIRELESS DMX

Pour coupler un récepteur DMX sans fil avec un émetteur DMX sans fil, l'élément de menu correspondant doit être réinitialisé (**Unlink**). Le récepteur passe alors en attente d'appairage, et attend une demande d'appairage de la part d'un émetteur. Pour lancer le processus d'appairage, sélectionnez **Link** ou **Force to pair** dans le menu de l'émetteur et confirmez ; les appareils sont alors appariés automatiquement. L'appairage simultané ou consécutif de plusieurs récepteurs à un émetteur (par exemple, pour un fonctionnement maître/esclave) peut également être réalisé de la même manière. La connexion W-DMX est toujours maintenue jusqu'à sa désactivation, que ce soit au moyen de la commande Reset dans le récepteur ou de la commande Unlink dans l'émetteur, qu'un appareil ait été débranché ou non entre-temps.

STATUT WIRELESS DMX

					
W-DMX désactivé	W-DMX activé en tant que récepteur ; non appairé	W-DMX activé en tant que récepteur et appairé ; l'émetteur est éteint ou hors de portée	W-DMX activé en tant que récepteur et appairé ; pas de signal DMX	W-DMX activé en tant que récepteur et appairé ; signal DMX présent	W-DMX activé en tant qu'émetteur

MENU DE CONTRÔLE (Control)

Le menu de contrôle permet de sélectionner les différents modes de fonctionnement et leurs options de réglage dans les sous-menus correspondants.

RÉGLAGE DE L'ADRESSE DE DÉPART DMX (DMX Address)

En partant de l'écran principal, appuyez sur MENU pour accéder au menu principal. En utilisant ▲ et ▼, sélectionnez le menu **Control** et appuyez sur ENTER. Sélectionnez ensuite l'élément de menu **DMX Address** et confirmez à nouveau. Utilisez ▲ et ▼ pour régler la valeur souhaitée et appuyez sur ENTER pour confirmer.

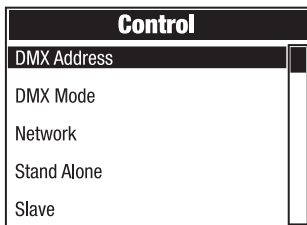
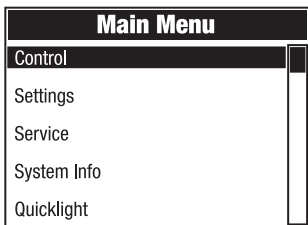

RÉGLAGE DU MODE DE FONCTIONNEMENT DMX (DMX Mode)

En partant de l'écran principal, appuyez sur MENU pour accéder au menu principal. En utilisant ▲ et ▼, sélectionnez le menu **Control** et appuyez sur ENTER. Sélectionnez ensuite l'élément de menu **DMX Mode** et confirmez à nouveau. Utilisez ▲ et ▼ pour régler le mode de fonctionnement DMX souhaité et appuyez sur ENTER pour confirmer. Vous trouverez les tableaux DMX avec l'affectation des canaux dans la section CONTRÔLE DMX de ce manuel d'utilisation.

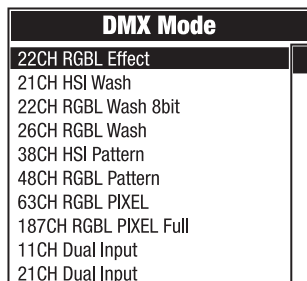
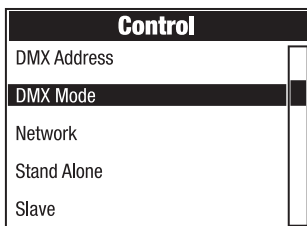
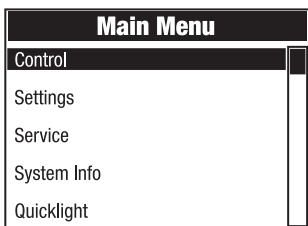

RÉSEAU (Network)

En partant de l'écran principal, appuyez sur MENU pour accéder au menu principal. En utilisant ▲ et ▼ sélectionnez le menu Control et appuyez sur ENTER. Sélectionnez ensuite l'élément de menu Network et confirmez à nouveau.

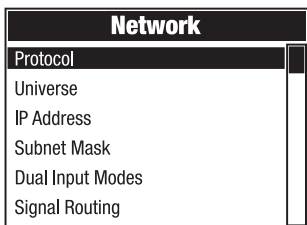
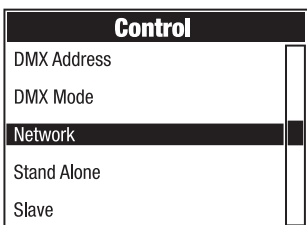
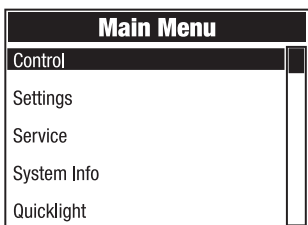

Vous trouverez dans le tableau ci-dessous des informations sur les sous-menus du menu Stand Alone et les options de réglage correspondantes (sélectionnez avec ▲ et ▼, confirmez avec ENTER, modifiez la valeur ou l'état avec ▲ et ▼, confirmez avec ENTER).

Réseau Art-Net			
Protocol	Artnet	Contrôle via Art-Net	
	sACN	Contrôle via sACN	
Universe	Absolute Universe	Configuration de l'univers absolu Art-Net	Dépend du réseau, du sous-réseau et de l'univers
	Net	Configuration du réseau Art-Net	Dépend de l'univers absolu
	Subnet	Configuration du sous-réseau Art-Net	
	Universe	Configuration de l'univers Art-Net	
IP Address	xxx.xxx.xxx.xxx	Réglage de l'adresse IP : réglez le premier bloc, confirmez, réglez le deuxième bloc, confirmez...	
Subnet Mask	xxx.xxx.xxx.xxx	Réglage du masque de sous-réseau : réglez le premier bloc, confirmez, réglez le deuxième bloc, confirmez...	
Dual Input Modes	Pixel Address	Réglage de l'adresse de départ du pixel de 001 à 4xx	
	Signal Setup	Pixel via network	Contrôle des pixels via le réseau
		Pixel via DMX	Contrôle des pixels via DMX
Signal Routing	Send to XLR	Renvoi du signal de contrôle vers la sortie XLR	
	Backup by XLR	Contrôle via XLR en cas d'interruption du signal réseau	
	Receive only	Pas de connexion entre le signal réseau et les connecteurs XLR	

Réseau sACN		
Protocol	Artnet	Contrôle via Art-Net
	sACN	Contrôle via sACN
Universe	Absolute Univ.	Configuration de l'univers Art-Net
IP Address	xxx.xxx.xxx.xxx	Réglage de l'adresse IP : réglez le premier bloc, confirmez, réglez le deuxième bloc, confirmez...
Subnet Mask	xxx.xxx.xxx.xxx	Réglage du masque de sous-réseau : réglez le premier bloc, confirmez, réglez le deuxième bloc, confirmez...

Dual Input Modes	Pixel Address	Réglage de l'adresse de départ de pixel de 001 à 4xx	
	Signal Setup	Pixel via network	Contrôle des pixels via le réseau
		Pixel via DMX	Contrôle des pixels via DMX
Signal Routing	Send to XLR	Renvoi du signal de contrôle vers la sortie XLR	
	Backup by XLR	Contrôle via XLR en cas d'interruption du signal réseau	
	Receive only	Pas de connexion entre le signal réseau et les connecteurs XLR	

MENU FONCTIONNEMENT AUTONOME (Stand Alone)

Dans les modes de fonctionnement autonomes "Play Scene" et "Play Loop", le signal de contrôle du mode correspondant peut être transmis aux projecteurs esclaves via XLR (Master/Alone -> Master). Si vous ne souhaitez pas renvoyer le signal de contrôle, désactivez la sortie (Master/Alone -> Alone). Activez l'une des huit scènes disponibles (Scene 1 - 8) ou l'une des huit boucles disponibles (Loop 1 - 8). Les scènes et les boucles sont préprogrammées, mais peuvent être personnalisées (Edit Scene / Edit Loop).

En partant de l'écran principal, appuyez sur MENU pour accéder au menu principal. A l'aide des ◀ ▶ ▲ et ▼ sélectionnez l'élément de menu **Control** et confirmez avec la touche ENTER. Sélectionnez ensuite l'élément de menu **Stand Alone** et confirmez à nouveau.

Main Menu	Control	Stand Alone
Control	DMX Address	Master/Alone
Settings	DMX Mode	Play Scene/Loop
Service	Network	Edit Scene
System Info	Stand Alone	Edit Loop
Quicklight	Slave	

Vous trouverez dans le tableau ci-dessous des informations sur les sous-menus du menu Stand Alone et les options de réglage correspondantes (sélectionnez avec ▲ et ▼, confirmez avec ENTER, modifiez la valeur ou l'état avec ▲ et ▼, confirmez avec ENTER).

Stand Alone			
Master/Alone	Master	Le signal de contrôle est renvoyé sur la sortie DMX OUT	
	Alone	Le signal de contrôle n'est pas renvoyé	
Play Scene/Loop	Scene	Scene 1 - 8	Sélectionne et active la scène souhaitée
	Loop	Loop 1 - 8	Sélectionne et active la boucle souhaitée
Edit Scene	Scene 1 - 8	Pan	Réglage individuel de chaque scène. Pour activer les scènes, il suffit de les sélectionner.
		Tilt	
		Dimmer	
		...	

Edit Loop	Loop 1 - 8	Step	1 - 8	Sélection du pas 1-8
		t-Step	0s - 20min	Réglage de la durée du pas
		t-Fade	0s - 20 min	Réglage de la durée de fondu (Fade)
		User Scene	1 - 8	Sélection de la scène 1-8
		Skip Step	No / Yes	Sauter le pas : No/Yes

MODE ESCLAVE (Slave)

En partant de l'écran principal, appuyez sur MENU pour accéder au menu principal. A l'aide des touches ▲ et ▼, sélectionnez l'élément de menu **Control** et confirmez avec la touche ENTER. Sélectionnez ensuite l'élément de menu **Slave** et confirmez à nouveau. Activez la sortie du signal de commande dans l'appareil maître (Control -> Stand Alone -> Master/Alone -> Master). Connectez le projecteur esclave et le projecteur maître (même modèle, même version de logiciel) à l'aide d'un câble DMX ou via W-DMX™ et activez le mode autonome "Play Scene" ou "Play Loop" sur le projecteur maître. Le projecteur esclave suit dès lors le projecteur maître.

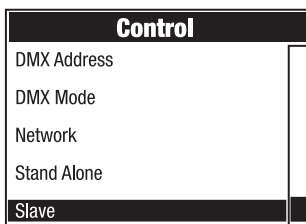
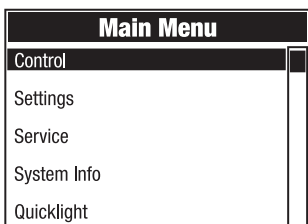

PARAMÈTRES SYSTÈME (Settings)

En partant de l'écran principal, appuyez sur MENU pour accéder au menu principal. Sélectionnez Settings à l'aide de ▲ et ▼ et confirmez avec ENTER.

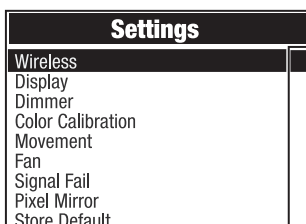
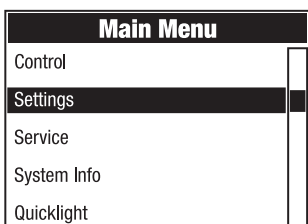

Vous trouverez dans le tableau ci-dessous des informations sur les sous-menus du menu Settings et les options de réglage correspondantes (sélectionnez avec ▲ et ▼, confirmez avec ENTER, modifiez la valeur ou l'état avec ▲ et ▼, confirmez avec ENTER).

Réglages (en gras = réglage d'usine)

ENGLISH	Wireless	Paramètres sans fil	State	On	Module Wireless DMX activé		
				Off	Module Wireless DMX désactivé		
			Operating Mode		RX	Module Wireless DMX = récepteur	
					TX CRMX	Module sans fil = émetteur avec émetteur standard CRMX	
					TX G3	Module sans fil = émetteur avec émetteur standard G3	
			Linking		Link	Appairage avec des appareils sans fil compatibles et prêts à être appariés	
					Unlink	Désactive les connexions DMX sans fil et met le projecteur en mode d'attente d'appairage	
			Linking Key		Linking Key	Réglage de la clé de connexion	
					CRMX Mode (disponible uniquement en mode de fonctionnement RX)	CRMX	Récepteur standard = CRMX
						CRMX2	Récepteur standard = CRMX2
			CRMX Universe	A - H	Sélection de l'univers CRMX A à H		
			Universe Metadata	RGB Color Code	Red, Orange, Yellow, Green, Cyan, Blue, Purple, White	Code RGB pour l'affichage des couleurs de l'univers	
			Universe Metadata	Universe Name	Chaîne de 16 caractères avec un nom personnalisable identifiant l'univers		
			Bluetooth	State	On	Bluetooth activé	
					Off	Bluetooth désactivé	
				Pin	On	Demande de code PIN activée (réglage d'usine 081569)	
			Off		Demande de code PIN désactivée		
			Signal Routing	Send to XLR	Transmission du signal de contrôle vers la sortie XLR (DMX OUT)		
				Backup by XLR	Contrôle via XLR (DMX IN) en cas d'interruption du signal sans fil		
				Receive only	Pas de connexion entre le signal W-DMX et les connecteurs XLR		

ENGLISH

DEUTSCH

FRANCAIS

ESPAÑOL

POLSKI

ITALIANO

DMX

Display	Paramètres de l'écran	Reverse	On	Rotation de l'affichage de 180° (par exemple pour une installation en hauteur)
			Off	Pas de rotation de l'affichage
			Auto	Détection automatique de la position (montage vertical/vertical)
		Off Timer	Always On	Allumé en permanence
			Off after 20s	Désactivation après environ 20 secondes d'inactivité
		Autolock	On after 60s	Les contrôles sont verrouillés après environ 60 secondes sans saisie (LOCKED). Pour déverrouiller : appuyez simultanément sur les touches UP et DOWN pendant environ 5 secondes
Off	Fonction Autolock désactivée			
Dimmer	Réglages du variateur	Curve	Linear	L'intensité lumineuse augmente linéairement avec la valeur DMX
			Exponential	L'intensité lumineuse varie finement pour les valeurs DMX basses, et plus grossièrement pour les valeurs DMX élevées
			Logarithmic	L'intensité lumineuse varie grossièrement pour les valeurs DMX basses et finement pour les valeurs DMX élevées
			S-Curve	L'intensité lumineuse varie finement pour les valeurs DMX basses et élevées, et plus grossièrement pour les valeurs DMX intermédiaires
		PWM Frequency	650Hz, 1530Hz, 3600Hz, 12kHz, 18.9kHz, 25kHz	Sélection de la fréquence PWM (modulation de largeur d'impulsion) des LED
		Response	LED	Le projecteur réagit immédiatement aux changements de la valeur DMX
			Halogen	Le projecteur se comporte de la même manière qu'un projecteur halogène, avec des changements progressifs de luminosité

Dimmer	Réglages du variateur	Redshift	Dim to Warm	Simule la dérive des couleurs lors de la gradation d'un projecteur halogène. Lors de la gradation du projecteur, la température de couleur passe automatiquement à des tons blancs de plus en plus chauds et à l'ambre (et vice versa).
			Off	Fonction désactivée
Color Calibration	Calibration des couleurs	User		Étalonnage personnalisé des couleurs. Réglage de la luminosité rouge, vert, bleu et lime avec des valeurs comprises entre 0 et 255
		Smart		Réglages d'usine
Movement	Paramètres des mouvements de la lyre	Pan Reverse	On	Inversion du sens de panoramique
			Off	Pas d'inversion du sens de panoramique
		Tilt Reverse	On	Inversion du sens d'inclinaison
			Off	Pas d'inversion du sens d'inclinaison
		Pan Angle	540°	Angle panoramique 540°
			630°	Angle panoramique 630°
		Position Feedback	On	Activation de la correction automatique de position
			Off	Désactivation de la correction automatique de position
		Move in Black	On	Noir (blackout) lorsque la lyre bouge
			Off	Pas de noir lorsque la lyre bouge
Silent Movement	On	Ralentissement des mouvements du moteur pour un fonctionnement plus silencieux		
	Off	Fonction désactivée		
Fan	Réglage du ventilateur	Auto	Contrôle automatique du ventilateur	
		Silent	Ventilateur particulièrement silencieux lorsque la luminosité est réduite, si nécessaire	
		Constant Low	Vitesse du ventilateur constante et faible, luminosité réduite si nécessaire	
		Constant Mid	Vitesse constante et moyenne du ventilateur, luminosité réduite si nécessaire	
		Constant High	Vitesse constante et élevée du ventilateur	

Signal Fail	Choix du comportement en cas de défaillance du signal DMX	Hold	Maintien de la dernière commande reçue
		Last Stand Alone	Le dernier mode de fonctionnement autonome sélectionné est activé
		Fade to Black (10s)	Fondu au noir de 10 secondes
		Blackout	Active le noir (blackout)
		Full	Plein feu
Pixel Mirror	Pixels en miroir	Off	Off
		Horizontal	Pixels en miroir horizontal
		Vertical	Pixels en miroir vertical
		Horizontal & Vertical	Pixels en miroir horizontal et vertical
Store Default	Sauvegarde des paramètres dans 3 préréglages personnalisés	User A	Sauvegarde de tous les réglages actuels en tant que préréglage utilisateur A
		User B	Sauvegarde de tous les réglages actuels en tant que préréglage utilisateur B
		User C	Sauvegarde de tous les réglages actuels en tant que préréglage utilisateur C

MENU SERVICE (Service)

En partant de l'écran principal, appuyez sur MENU pour accéder au menu principal. Sélectionnez **Service** à l'aide de ▲ et ▼ et confirmez avec ENTER.

Main Menu	
Control	
Settings	
Service	
System Info	
Quicklight	

Service	
Load Default	
Reset	
Test	
Reset Service Timer	
Password	

Vous trouverez dans le tableau ci-dessous des informations sur les sous-menus du menu Service et les options de réglage correspondantes (sélectionnez avec ▲ et ▼, confirmez avec ENTER, modifiez la valeur ou l'état avec ▲ et ▼, confirmez avec ENTER).

Service		
Load Default	Factory Default	Rétablir les réglages d'usine
	User A	Rétablir les valeurs du preset utilisateur A (pour sauvegarder les valeurs de l'utilisateur : Settings -> Store Default)

Load Default	User B	Rétablir les valeurs du preset utilisateur B (pour sauvegarder les valeurs de l'utilisateur : Settings -> Store Default)
	User C	Rétablir les valeurs du preset utilisateur C (pour sauvegarder les valeurs de l'utilisateur : Settings -> Store Default)
Reset	Pan/Tilt	Réinitialisation des moteurs de panoramique et d'inclinaison
	Head	Réinitialisation des moteurs de la lyre
	All	Réinitialisation de tous les moteurs
Test	Test Sequence	Séquence préprogrammée pour tester tous les composants
	Stress Test	Séquence préprogrammée pour tester tous les composants sous charge maximale
	Motor Test	Activation individuelle de tous les moteurs avec des valeurs de 000 à 255
Reset Service Timer	Back	Pas de réinitialisation de la valeur de la durée de fonctionnement
	Reset Now	Réinitialisation de la valeur de la durée de fonctionnement
Password		Pour technicien de service uniquement

INFORMATIONS SYSTÈME (System Info)

En partant de l'écran principal, appuyez sur MENU pour accéder au menu principal. Sélectionnez **System Info** à l'aide de ▲ et ▼ et confirmez avec ENTER.

Main Menu	System Info
Control	Firmware
Settings	Wireless
Service	Temperature
System Info	Fan Speed
Quicklight	Runtime
	MAC Address
	RDM UID
	DMX Values
	Error Info
	DMX Table

Vous trouverez dans le tableau ci-dessous des informations sur les sous-menus du menu System Info et les options de réglage correspondantes (sélectionnez avec ▲ et ▼, confirmez avec ENTER).

System info			
Firmware	DISP	Vx.x.x	Affichage de la version du micrologiciel de l'appareil
	XY	Vx.x.x	
	LED1	Vx.x.x	
	...	Vx.x.x	

Wireless	Module	TimoTwo	Modèle de module Wireless DMX
	Device Name	OTOSW3-xxxx	Nom de l'appareil
	Version	HW (Hardware) SW (Software)	Numéro de version du matériel Numéro de version du logiciel
	Link Quality	%	Qualité de la connexion en pourcentage
	Data Source	None / DMX / Wireless Link / SPI / BLE	Informations sur la source des données
	Status	Operational: DMX Data: RDM Identify: RF Link: Link State:	Informations sur le statut
Temperature	LED	xxx °C/°F	Affichage de la température du composant correspondant
	Base	xxx °C/°F	
	Temperature Unit	°C °F	Réglage de l'unité de température (appuyez sur ENTER pour modifier)
Fan Speed	xxxx RPM	Affichage de la vitesse des ventilateurs correspondants	
Runtime	Total	xxxx h : xx m	Durée totale de fonctionnement
	Operation	xxxx h : xx m	Durée d'utilisation
	LED	xxxx h : xx m	Durée de fonctionnement de la lampe/LED
	Service	xxxx h : xx m	Temps de fonctionnement depuis la dernière réinitialisation de la durée de fonctionnement
MAC Address	xx:xx:xx:xx- :xx:xx	Adresse MAC	
RDM UID	Identifiant unique en mode RDM		
DMX Values	Affichage des valeurs DMX présentes		
Error Info	Affichage des erreurs en cas de dysfonctionnement		
DMX Table	Affichage des tableaux des modes DMX		

MODE QUICKLIGHT (Quicklight)

Créez une scène rapidement et facilement en utilisant les fonctions de base de la lyre, sans contrôleur externe. En partant de l'écran principal, appuyez sur MENU pour accéder au menu principal. Sélectionnez **Quicklight** avec ▲ et ▼ et confirmez avec ENTER. Sélectionnez l'élément de menu souhaité avec ▲ et ▼, confirmez avec ENTER, modifiez la valeur avec ▲ et ▼, et confirmez la modification de la valeur avec ENTER.

Main Menu	
Control	
Settings	
Service	
System Info	
Quicklight	

Quicklight	
Pan	0 - 255
Tilt	0 - 255
Dimmer	0 - 255
Hue	0 - 255
Saturation	0 - 255
Zoom	0 - 255

Si le mode Quicklight est activé, l'écran ne revient pas automatiquement à l'écran principal. Le mode Quicklight est automatiquement annulé lorsque vous quittez le menu Quicklight. Les réglages du menu Quicklight sont conservés même après le redémarrage du projecteur

MONTAGE ET INSTALLATION



DANGER : Le montage au plafond nécessite une grande expérience, notamment pour calculer les valeurs limites de charge du matériel d'installation et vérifier régulièrement la sécurité de tous les matériaux d'installation et des projecteurs. Si vous ne possédez pas ces qualifications, n'essayez pas d'effectuer l'installation vous-même. Adressez-vous plutôt à un professionnel qualifié. Des appareils mal montés et mal sécurisés risquent de se détacher et de tomber. Cela peut entraîner des blessures graves, voire mortelles.

Grâce à ses pieds en caoutchouc intégrés, le projecteur peut être placé à un endroit approprié sur une surface plane. Il peut être monté sur une structure métallique à l'aide de deux supports en oméga, qui sont fixés à la base du projecteur (A). Si nécessaire, les deux supports en oméga peuvent également être montés sur la base de l'appareil et tournés de 90°. Le carton d'emballage contient deux supports en oméga. Des pinces pour structure adaptées sont disponibles en option. Vérifiez que les connecteurs sont solidement en place et fixez le projecteur à la languette de fixation (B) à l'aide d'un câble de sécurité approprié.

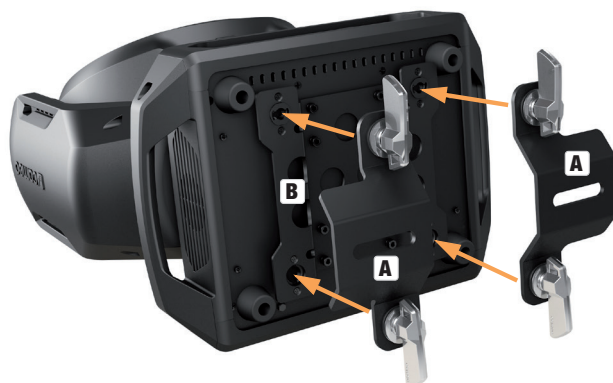

ENTRETIEN, MAINTENANCE ET RÉPARATION

Afin de garantir son bon fonctionnement à long terme, l'appareil doit être régulièrement nettoyé et, si nécessaire, passer en maintenance. Le besoin d'entretien et de maintenance dépend de l'intensité de l'utilisation et de l'environnement dans lequel l'appareil est utilisé.

Nous vous recommandons de procéder à une inspection visuelle avant chaque utilisation. En outre, nous recommandons d'effectuer toutes les mesures de maintenance applicables spécifiées ci-dessous une fois toutes les 500 heures de fonctionnement ou, en cas d'intensité d'utilisation moindre, au plus tard après un an. Les réclamations au titre de la garantie peuvent être limitées en cas de défauts résultant d'un entretien et d'une maintenance inadéquats.

ENTRETIEN (effectué par l'utilisateur)



AVERTISSEMENT ! Avant d'effectuer toute opération d'entretien ou de maintenance, il faut débrancher l'alimentation électrique et, si possible, toutes les connexions de l'appareil.



À NOTER : Un entretien inadéquat peut entraîner une dégradation de l'appareil pouvant aller jusqu'à sa destruction.

1. Les surfaces du boîtier doivent être nettoyées avec un chiffon propre et humide. Veillez à éviter toute infiltration d'humidité dans l'appareil.
2. Les entrées et sorties d'air doivent être régulièrement débarrassées de la poussière et des saletés. Si vous utilisez de l'air comprimé, veillez à ne pas endommager l'appareil (dans ce cas, il faut bloquer les ventilateurs avant d'envoyer l'air comprimé).
3. Les câbles et les contacts des connecteurs doivent être nettoyés régulièrement et la poussière et la saleté doivent être éliminées.
4. De façon générale, n'utilisez aucun produit de nettoyage agressif ou substance abrasive, sous peine d'endommager la finition de surface de l'appareil.
5. Les appareils doivent être stockés dans un environnement sec et protégés de la poussière et de la saleté.
6. Toutes les lentilles accessibles ou amovibles et les ouvertures émettant de la lumière doivent être nettoyées régulièrement pour garantir un fonctionnement correct et sûr.

MAINTENANCE ET RÉPARATION (uniquement par du personnel qualifié)



DANGER L'appareil contient des composants sous tension. Même après avoir débranché la fiche de la prise secteur, il peut subsister une tension résiduelle dans l'appareil, par exemple en raison de condensateurs chargés.



À NOTER Les travaux d'entretien et de réparation ne peuvent être effectués que par du personnel spécialisé suffisamment qualifié. En cas de doute, adressez-vous à un atelier spécialisé.



À NOTER Les travaux de maintenance effectués de façon non conforme peuvent affecter les demandes de garantie.



À NOTER Pour les kits ou accessoires de conversion ou d'adaptation fournis par le fabricant, il est essentiel de respecter les instructions fournies.

DIMENSIONS (mm)

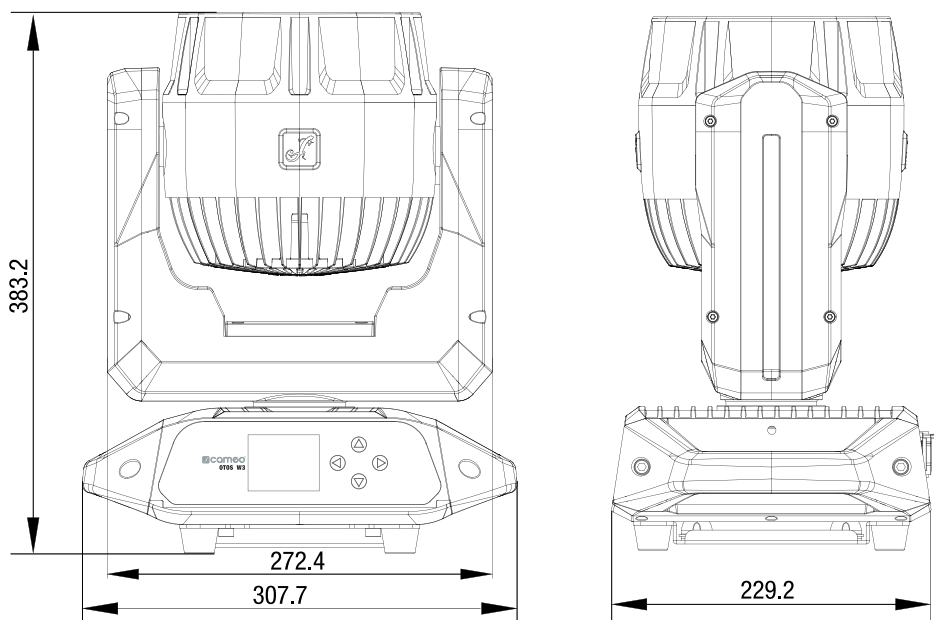

CARACTÉRISTIQUES TECHNIQUES

Référence produit	CLOTOSW3
Catégorie de produit	Lyre asservie type Wash à LED
Type	Projecteur asservi
LED de la source lumineuse centrale	7 LED, puissance 50 W
Mélange de couleurs des LED centrales	RGBL
Nombre de segments de l'anneau	46
LED de l'anneau de mélange de couleurs	RGB
Angle de panoramique	Réglable : 630°/540°
Angle d'inclinaison	241°

Fréquence de modulation de largeur d'impulsion (PWM)	650 Hz ; 1 530 Hz ; 3 600 Hz ; 12 kHz ; 18.9 kHz / 25 kHz
Résolution du gradateur	16 bits
Courbes de gradateur	Linéaire, exponentielle, courbe en S, logarithmique
Calibration	Oui
IRC	> 85
Flux lumineux	4 000 lm
Intensité lumineuse	5 000 lx (à 10 m, étroit)
Angle de faisceau/angle de champ	4 - 45° / 10 - 60°
CCT	1 800 K-10 000 K
Protocoles de contrôle	DMX ; RDM ; W-DMX ; CRMX
Connecteurs de données	XLR mâle à 5 broches ; 2 x RJ45
Modes DMX	"22-CH RGBL effet 21-CH HSI Wash 22-CH RGBL Wash 8 bits 26-CH RGBL Wash 38-CH Motif HSI 48-CH Motif RGBL 63-CH Pixel RGBL 187-CH RGBL pixel Full 11-CH Dual Input 21-CH Dual Input"
Fonctions DMX :	Pan (fin) ; Tilt (fin) ; Dimmer (fin) ; Fonctions stroboscopiques, RGBL (fin) ; Teinte (fin) ; Saturation ; Température de couleur ; Teinte ; Préréglages de couleur ; Fondu enchaîné de couleur ; Ring dimmer ; Ring RGB ; Ring stroboscopique, Sélection du motif de l'anneau ; Vitesse du motif de l'anneau ; Dossier du motif ; Sélection du motif ; Position et vitesse du motif ; Transition du motif ; Effet de fondu/réveil du motif ; Variateur d'arrière-plan (fin) ; Stroboscope d'arrière-plan ; RGBL d'arrière-plan ; Teinte d'arrière-plan (fin) ; Saturation d'arrière-plan ; Température de couleur d'arrière-plan ; Teinte d'arrière-plan ; Préréglages de couleur d'arrière-plan ; Fondu enchaîné de couleur d'arrière-plan ; Zoom ; Fondu enchaîné de commande des LED ; Réglages de l'appareil ; RGBL ; Anneau RGB
Mode autonome (Stand Alone)	Scène ; Boucle
Paramètres système	Affichage ; gradateur ; étalonnage des couleurs ; mouvement ; ventilateur ; défaillance du signal ; miroir de pixels
Affichage et indicateurs	Écran cristaux liquides
Indice IP	IP65 pour une utilisation temporaire à l'extérieur
Température ambiante minimale	-10°C à 40°C

Système de refroidissement	Ventilateur thermocontrôlé
Tension d'alimentation	100 à 240 V / 50/60 Hz
Consommation électrique max.	350 W
Fusible	T4 A / 250 V
Embase secteur	Compatible TrueOne
Renvoi secteur	Compatible TrueOne

Intensité maximale de renvoi (110 V)	11 A
Intensité maximale de renvoi (230 V)	13 A

Distance minimale par rapport à la surface éclairée 3 m

Distance minimale par rapport aux matériaux inflammables ordinaires 0,5 m

Groupe de risque RG1

Boîtier Métal

Dimensions 308 x 383 x 229 mm

Masse 10,9 kg

EXPLICATION DE LA CLASSE DE PROTECTION IP

1. Un indice IP décrit uniquement la protection contre les objets solides et l'eau. Il ne décrit pas la résistance générale aux intempéries, comme la protection contre les rayons UV et les influences thermiques, etc.
2. Le premier chiffre de l'indice correspond à la protection contre la poussière, les objets solides et le contact :

IP2X	Protégé contre les corps étrangers solides $\geq 12,5$ mm de diamètre
IP3X	Protégé contre les corps étrangers solides $\geq 2,5$ mm de diamètre
IP4X	Protégé contre les corps étrangers solides $\geq 1,0$ mm de diamètre
IP5X	Protégé contre la poussière en quantités dangereuses et complètement protégé contre le contact
IP6X	Étanche à la poussière et complètement protégé contre le contact

3. Le deuxième chiffre indique la protection contre l'eau :

IPX0	Pas de protection
IPX1	Protection contre les gouttes d'eau
IPX2	Protection contre les gouttes d'eau lorsque l'appareil est incliné jusqu'à 15°
IPX3	Protection contre la chute d'eau pulvérisée jusqu'à 60° par rapport à la verticale
IPX4	Protection contre les projections d'eau sur tous les côtés
IPX5	Protection contre les jets d'eau (émis par une buse) sous tous les angles
IPX6	Protection contre les jets d'eau puissants
IPX7	Protection contre l'immersion temporaire

4. En outre, certaines mesures spécifiques à l'appareil, telles que couvercles et capuchons d'étanchéité, sont nécessaires pour atteindre la classe de protection spécifiée (par exemple, placer des capuchons de protection sur les connecteurs inutilisés).



L'indice IP du produit figure dans les caractéristiques techniques et il est imprimé sur l'appareil.

DISTANCE MINIMALE PAR RAPPORT À LA SURFACE ÉCLAIRÉE



Ce pictogramme, accompagné de la distance en mètres (m), indique la distance minimale entre le projecteur et la surface éclairée. Dans cet exemple, la distance est de 5 m. Pour connaître la valeur applicable à ce projecteur, veuillez vous référer aux spécifications techniques de ce manuel et aux indications figurant sur l'appareil.

DISTANCE MINIMALE PAR RAPPORT AUX MATÉRIEAUX INFLAMMABLES ORDINAIRES



Ce pictogramme, accompagné de la distance en mètres (m) indique la distance minimale de l'appareil par rapport aux matériaux inflammables ordinaires. Dans cet exemple, la distance est de 0,5 m. Pour connaître la valeur applicable à ce projecteur, veuillez vous référer aux spécifications techniques de ce manuel et aux indications figurant sur l'appareil.

MISE AU REBUT



Emballage :

1. Les emballages peuvent être introduits dans le cycle des matériaux réutilisables en utilisant les méthodes d'élimination habituelles.
2. Veillez à trier les emballages conformément aux lois sur la mise au rebut et aux réglementations sur le recyclage en vigueur dans votre pays.



Appareil :

1. Cet appareil relève de la directive européenne sur les déchets d'équipements électriques et électroniques, telle que modifiée. Directive DEEE relative aux déchets d'équipements électriques et électroniques. Les appareils en fin de vie ne font pas partie des ordures ménagères. L'appareil en fin de vie doit être éliminé par une entreprise d'élimination des déchets agréée ou un centre d'élimination dans une déchetterie municipale. Veillez à respecter les réglementations en vigueur dans votre pays.
2. Respectez toutes les lois sur l'élimination des déchets applicables dans votre pays.
3. En tant que particulier, vous pouvez obtenir des informations sur les options d'élimination respectueuses de l'environnement auprès du vendeur du produit ou des autorités régionales compétentes.

DÉCLARATIONS DU FABRICANT

Garantie et limitation de responsabilité du fabricant

Adam Hall GmbH, Adam-Hall-Str. 1, D-61267 Neu Anspach

Courriel : Info@adamhall.com / +49 (0)6081 9419-0

Nos conditions de garantie et notre limitation de responsabilité actuelles peuvent être consultées en ligne à l'adresse suivante :

https://cdn-shop.adamhall.com/media/pdf/Manufacturers-Declarations-CAMEO_DE_EN_ES_FR.pdf

En cas de recours au service après-vente, veuillez contacter votre distributeur.

Conformité CE

Adam Hall GmbH confirme par la présente que ce produit est conforme aux directives suivantes (le cas échéant) :

Directive basse tension (2014/35/UE)

Directive CEM (2014/30/UE)

RoHS (2011/65/EU)

RED (2014/53/EU)

Déclaration de conformité CE

Les déclarations de conformité pour les produits soumis aux directives LVD, EMC, RoHS peuvent être demandées à info@adamhall.com

Les déclarations de conformité des produits soumis à la directive RED peuvent être téléchargées sur www.adamhall.com/compliance/

Sous réserve de fautes d'impression et d'erreurs, ainsi que de modifications techniques ou autres !

HA TOMADO LA DECISIÓN CORRECTA.

Este equipo ha sido desarrollado y fabricado siguiendo las normas de calidad más exigentes para garantizarle muchos años de funcionamiento sin problemas. Lea atentamente este manual de usuario para poder utilizar su nuevo producto Cameo Light de forma rápida y óptima. Encontrará más información sobre Cameo Light en nuestra página web **CAMEOLIGHT.COM**

INFORMACIÓN SOBRE ESTE MANUAL DEL USUARIO

- Lea atentamente las instrucciones de seguridad y todo el manual antes de utilizar el equipo.
- Respete los indicadores de advertencia que aparecen en el equipo y en las instrucciones de uso.
- Tenga siempre a mano el manual de usuario.
- Si vende o cede el aparato, es importante que incluya también este manual del usuario, ya que forma parte integrante del producto.

USO PREVISTO

¡Este producto es un equipo para eventos!

Este producto ha sido desarrollado para su uso profesional en el ámbito de la tecnología de eventos y no es apto para su uso como iluminación doméstica

Además, este producto está destinado únicamente a usuarios cualificados con conocimientos especializados en eventos.

Funcionamiento temporal Por lo general, los equipos para eventos sólo están diseñados para un funcionamiento temporal y no están destinados a un funcionamiento permanente ni a una instalación permanente.

Cualquier uso de este producto que no tenga en cuenta los datos técnicos y las condiciones de funcionamiento especificados se considera un uso inadecuado.

El uso inadecuado de este producto exime de toda responsabilidad por daños personales y materiales, incluso de terceros.

El producto no es adecuado para:

- Personas (incluidos niños) con capacidades físicas, sensoriales o mentales reducidas o con falta de experiencia y conocimientos.
- Niños (los niños deben recibir instrucciones de no jugar con este dispositivo).

EXPLICACIONES DE TÉRMINOS Y SÍMBOLOS

1. **PELIGRO:** La palabra PELIGRO, posiblemente en combinación con un símbolo, indica una situación o condición inminentemente peligrosa para la vida y la integridad física.
2. **ADVERTENCIA:** La palabra ADVERTENCIA, posiblemente en combinación con un símbolo, indica una situación o condición potencialmente peligrosa para la vida y la integridad física.
3. **PRECAUCIÓN:** La palabra PRECAUCIÓN, posiblemente en combinación con un símbolo, indica situaciones o condiciones que pueden provocar lesiones.
4. **ATENCIÓN:** La palabra ATENCIÓN, posiblemente en combinación con un símbolo, indica situaciones o condiciones que pueden provocar daños a la propiedad y/o al medioambiente.



Este símbolo indica peligro de descarga eléctrica.



Este símbolo identifica las zonas o situaciones peligrosas.



Este símbolo indica peligro por superficie a alta temperatura.



Este símbolo indica que debe evitarse mirar o fijar la vista en la fuente de luz.



Este símbolo indica que el equipo no contiene piezas que el usuario pueda sustituir.



Este símbolo indica información adicional sobre el funcionamiento del equipo.

INSTRUCCIONES DE SEGURIDAD



PELIGRO:

1. No abra el equipo ni intente modificarlo.
2. Si el equipo deja de funcionar correctamente, si han entrado líquidos u objetos en el interior del equipo o si este ha sufrido algún otro desperfecto, apáguelo inmediatamente y desconéctelo de la corriente eléctrica. Este equipo solo puede ser reparado por un técnico autorizado.
3. Para los equipos de la clase de protección 1, el conductor de protección debe estar conectado correctamente. No desconecte nunca el conductor de protección. Los equipos de la clase de protección 2 no tienen conductor de protección a tierra.
4. Asegúrese de que los cables con tensión no estén doblados ni dañados mecánicamente de alguna forma.
5. No puentee nunca el fusible del equipo.



ADVERTENCIA:

1. El equipo no debe ponerse en funcionamiento si presenta daños evidentes.
2. El equipo solo debe instalarse cuando esté desenchufado de la corriente eléctrica.
3. Si el cable eléctrico está dañado, no ponga en funcionamiento el equipo.
4. Los cables eléctricos fijos solo deben ser sustituidos por una persona cualificada.



ATENCIÓN:

1. Si el equipo ha estado expuesto a un cambio brusco de temperatura (por ejemplo, después del transporte), no lo encienda inmediatamente. La condensación o la humedad podrían dañar el equipo. No encienda el equipo hasta que haya alcanzado la temperatura ambiente.
2. Asegúrese de que la tensión y la frecuencia de la red eléctrica coinciden con los valores indicados en el equipo. Si el equipo dispone de un selector de tensión, antes de enchufarlo a la red eléctrica, asegúrese de que el valor seleccionado es correcto. Utilice solo cables eléctricos adecuados.
3. Para desconectar completamente el equipo de la red eléctrica, no es suficiente con pulsar el interruptor de encendido/apagado del equipo.
4. Asegúrese de que el fusible utilizado corresponde al tipo especificado en el equipo.
5. Asegúrese de que se han tomado las medidas necesarias contra las sobretensiones (por ejemplo, si cae un rayo).
6. Respete la corriente de salida máxima especificada en los equipos con salida eléctrica en paralelo. Asegúrese de que el consumo total de corriente de todos los equipos conectados no supera el valor especificado.
7. Sustituya los cables eléctricos solo por otros cables originales.



PELIGRO:

1. ¡Peligro de asfixia! Las bolsas de plástico y las piezas pequeñas deben mantenerse fuera del alcance de las personas (incluidos los niños) con capacidades físicas, sensoriales o mentales reducidas.
2. ¡Peligro por caída del equipo! Asegúrese de que el equipo está bien instalado y no se puede caer. Utilice únicamente soportes y anclajes adecuados (especialmente en instalaciones fijas). Asegúrese de que los accesorios están correctamente instalados y bien fijados. Asegúrese de que se cumplen las normas de seguridad pertinentes.



ADVERTENCIA:

1. Utilice el equipo únicamente según la finalidad prevista.
2. Utilice solo los accesorios recomendados por el fabricante para el equipo.
3. Durante la instalación, respete las normas de seguridad de su país.
4. Después de conectar el equipo, compruebe todas las tiradas de cable para evitar daños o accidentes, por ejemplo, por riesgo de tropiezo.
5. ¡Es esencial respetar la distancia mínima especificada a los materiales normalmente inflamables! Si no se indica explícitamente, la distancia mínima es de 0,3 m.
6. Respete siempre la distancia mínima a la superficie iluminada que está indicada en el equipo.

**PRECAUCIÓN:**

1. En el caso de los componentes móviles, como los soportes de montaje, existe la posibilidad de que se atasquen.
2. En el caso de los equipos con componentes accionados por motor, existe riesgo de lesiones por el movimiento del equipo. Un movimiento brusco del aparato puede provocar lesiones por impacto.
3. La superficie exterior del equipo puede calentarse mucho durante el funcionamiento regular. Asegúrese de que no sea posible tocar accidentalmente la carcasa. Deje siempre que el equipo se enfríe lo suficiente antes de desmontarlo, realizar trabajos de mantenimiento, recarga, etc.

**ATENCIÓN:**

1. No instale ni opere el equipo cerca de radiadores, salidas de calefacción, estufas u otras fuentes de calor. Asegúrese siempre de que el equipo está instalado de forma que esté suficientemente refrigerado y no pueda sobrecalentarse.
2. No coloque ninguna fuente de llama desprotegida, como una vela encendida, cerca del equipo.
3. Las rejillas de ventilación no deben estar cubiertas; los ventiladores no deben estar bloqueados.
4. Utilice el embalaje original u otro embalaje suministrado por el fabricante para el transporte.
5. Evite los golpes o impactos en el equipo.
6. Respete la clase de protección IP, así como las condiciones ambientales, como la temperatura y la humedad, de acuerdo con las especificaciones.
7. Los equipos pueden perfeccionarse constantemente. En caso de que la información sobre las condiciones de funcionamiento, el rendimiento u otras propiedades del aparato especificada en el manual del usuario difiera de la información del etiquetado del aparato, siempre tendrá prioridad la información del aparato.
8. El equipo no es adecuado para climas tropicales ni para funcionar a más de 2.000 m sobre el nivel del mar.
9. A menos que se indique explícitamente, el equipo no es adecuado para su uso en entornos marinos.

**¡PRECAUCIÓN!****INFORMACIÓN IMPORTANTE SOBRE LOS PRODUCTOS DE ILUMINACIÓN**

1. Este equipo pertenece al grupo de riesgo 1. ¡No se quede mirando la fuente de luz! No mire directamente a la lámpara utilizando instrumentos ópticos, como una lupa o unos prismáticos.
2. ¡Los efectos estroboscópicos pueden provocar ataques epilépticos en individuos susceptibles!





3. Estos equipos de iluminación integran lámparas de instalación permanente que no pueden ser sustituidas por el usuario. Las lámparas de este equipo de iluminación solo pueden ser sustituidas por el fabricante, su servicio técnico o una persona con cualificación similar.



TRANSMISIÓN DE SEÑALES POR RADIO (COMO W-DMX O SISTEMAS DE AUDIO POR RADIO):

La calidad y las prestaciones de las transmisiones de señales inalámbricas suelen depender de las condiciones ambientales.

Por ejemplo, los siguientes factores pueden influir en el alcance y la calidad de la señal: Apantallamiento (como muros, estructuras metálicas, agua).

Saturación del espectro de radio (redes inalámbricas potentes).

Interferencias

Radiación electromagnética (videowalls LED, reguladores de intensidad de luces).

Todas las especificaciones sobre el alcance se refieren a la operación en campo libre con línea directa visual y sin interferencias.

El funcionamiento de los transmisores de radio está sujeto a la normativa oficial. Esta puede variar de una región a otra y el operador debe verificarla antes del uso (como la frecuencia de radio y la potencia de transmisión).



ADVERTENCIA: Los transmisores inalámbricos no deben utilizarse en zonas sensibles donde la radio puede provocar interferencias. Entre las zonas sensibles están:

- Hospitales, centros de salud u otros centros de atención sanitaria que prestan atención al paciente con personal y equipos especializados.
- Zonas peligrosas de clase I, II y III.
- Zonas restringidas.
- Instalaciones militares.
- Aviones y vehículos.
- Zonas en las que está prohibido el uso de teléfonos móviles.



TRANSMISIÓN POR W-DMX

ADVERTENCIA: En general, la transmisión DMX inalámbrica no debe utilizarse en aplicaciones que impliquen factores relacionados con la seguridad que puedan provocar lesiones personales o daños materiales en caso de fallo.

Esto se aplica en particular a las estructuras móviles de escena o trusses, motores/elevadores controlados por DMX o equipos de elevación que accionan por DMX plataformas elevadoras controladas, sistemas hidráulicos o componentes móviles similares.

Además, la transmisión DMX inalámbrica no debe utilizarse para controlar dispositivos de llama o pirotécnicos, efectos accionados por explosiones o efectos de gas o líquidos. Estos incluyen cañones de CO₂, lanzadores de confeti, efectos de agua o similares.



¡ATENCIÓN! POSIBLES DAÑOS POR FUENTES DE LUZ EXTERNAS

La radiación solar, la radiación láser y los haces de luz agrupados de otros focos pueden dañar la carcasa y los componentes internos, como los filtros, las ruedas de gobos y colores, los motores, los cables, las correas, así como las fuentes de luz! No exponga el aparato, y en especial la abertura del objetivo, a la luz solar directa, a la radiación láser ni a los haces de luz de otros focos durante el desembalaje, la instalación, la inactividad prolongada y el funcionamiento. Cuando no utilice el equipo, dirija siempre la abertura del objetivo hacia el suelo. Los daños causados por fuentes de luz externas quedan excluidos de la garantía del fabricante.

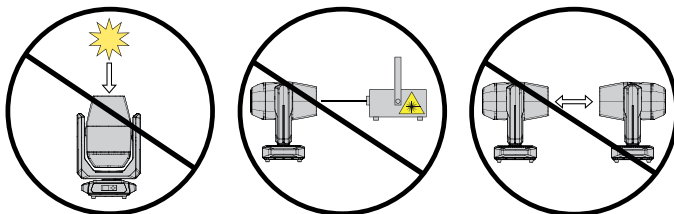

NOTAS SOBRE LOS DISPOSITIVOS PORTÁTILES DE EXTERIOR

1. ¡Funcionamiento temporal! Los equipos para eventos suelen estar diseñados solo para un uso temporal.
2. El funcionamiento continuo o la instalación permanente, sobre todo en el exterior, pueden deteriorar el funcionamiento, las superficies y las juntas, y acelerar la fatiga del material.
3. Los daños en el revestimiento de la superficie pueden mermar la protección anticorrosión del equipo. Los revestimientos superficiales dañados (por ejemplo, arañazos) deben repararse rápidamente con medidas adecuadas.

CONTENIDO DEL EMBALAJE

Saque el producto del envase y retire todo el material de embalaje.

Compruebe que la entrega está completa e intacta y notifique a su distribuidor inmediatamente después de la compra si la entrega no está completa o está dañada.

Contenido del embalaje del producto:

- ▶ 1 × Cabeza móvil wash OTOS W3
- ▶ 1 × Cable eléctrico
- ▶ 2 × Soportes en omega
- ▶ Manual de usuario

INTRODUCCIÓN

CABEZA MÓVIL PROFESIONAL LED WASH PARA EXTERIORES
CLOTOSW3

FUNCIONES DE CONTROL:

11CH Dual, 21CH Dual, 22CH RGLB Effect, 21CH HSI, 22CH RGLB Wash, 26CH RGLB, 38CH HSI, 48CH RGLB, 63CH RGLB, 187CH RGLB Full

Funcionamiento Maestro/Esclavo

Modo Autónomo

Art-Net

sACN

DMX inalámbrico

CARACTERÍSTICAS:

Clase de protección IP65. 7 LED RGLB de 50 W más anillo LED (46 LED RGB de 0,5 W). DMX512. DMX inalámbrico. Art-Net y sACN. Conectores DMX de 5 pines. Función de zoom, 2 soportes de montaje en omega incluidos. Tensión operativa: 100-240 Vca.

El foco es compatible con el estándar RDM (Remote Device Management). La gestión remota de dispositivos permite consultar el estado los dispositivos RDM conectados y configurarlos mediante un controlador compatible RDM, como el Cameo UNICON (disponible como opción, ref.: CLIRE-MOTE).

CONEXIONES, MANDOS E INDICADORES

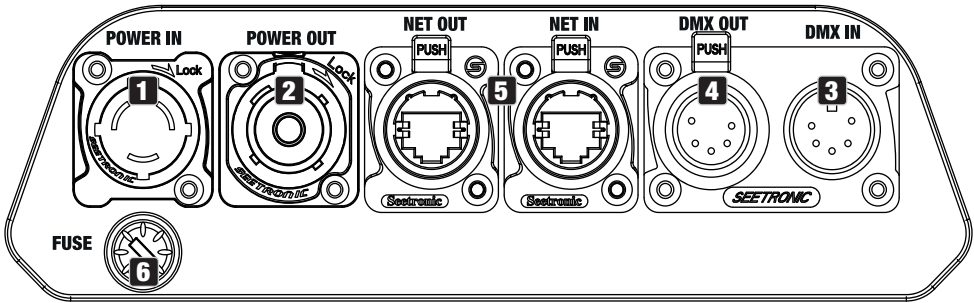

1 POWER IN

Entrada de alimentación eléctrica IP65 con tapón protector de goma. Tensión operativa: 100-240 Vca, 50/60 Hz. Cable de alimentación suministrado (cuando no se utilice, cierre siempre el conector con su tapón protector de goma).

2 POWER OUT

Salida de alimentación eléctrica IP65 con tapón protector de goma. Permite la alimentación de otros focos CAMEO. Asegúrese de que el consumo total de corriente de todas las unidades conectadas no supere el valor especificado en amperios (A) en el equipo (cuando no se utilice, cierre siempre el conector con su tapón protector de goma).

3 DMX IN

XLR macho IP65 de 5 pines para conectar un controlador DMX (como una mesa DMX). Cuando no se utilice, cierre siempre el conector con su tapón protector de goma.

4 DMX OUT

XLR hembra IP65 de 5 pines para enviar la señal de control DMX (cuando no se utilice, cierre siempre el conector con su tapón protector de goma).

5 NET IN / OUT

Conexiones de red RJ45 para la conexión a una red Art-Net o sACN y para el reenvío de la señal de control (cuando no se utilice, cierre siempre el conector con su tapón de goma). Utilice cables IP65 y cat 5e o superior para la conexión a la red.

6 FUSE

Portafusibles IP65 para fusibles de 5 × 20 mm. **NOTA IMPORTANTE:** Sustituya el fusible por otro del mismo tipo y valor. Vuelva a cerrar con cuidado el portafusibles para seguir manteniendo la estanquidad IP65. Si el fusible se fundiera varias veces, póngase en contacto con un servicio técnico autorizado.

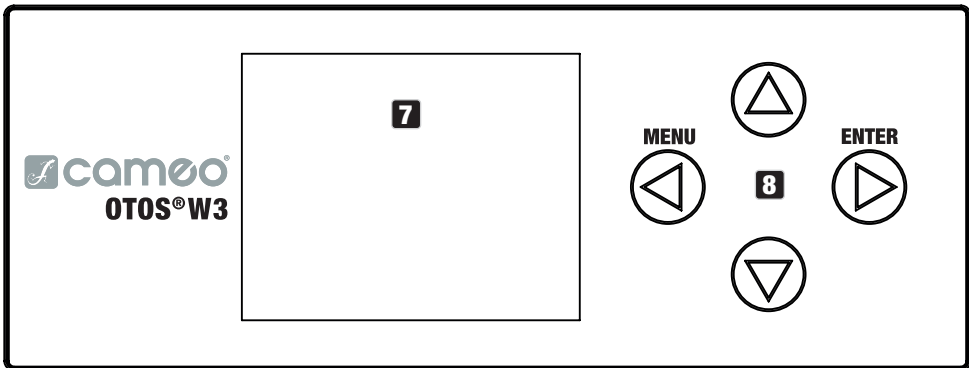

7 PANTALLA LCD

La pantalla iluminada muestra el modo activo actual (pantalla principal), los elementos del menú principal y de los submenús, así como el valor numérico o el estado en determinados elementos del menú. Si no hay señal de control conectada al equipo, los caracteres del centro de la pantalla parpadearán; el parpadeo se detendrá en cuanto haya una señal de control (W-DMX, DMX y modo Esclavo).

8 CONTROLES TÁCTILES

MENU: Pulse MENU para entrar al menú principal. Pulse de nuevo o varias veces para volver a la pantalla principal.

▲ y ▼. Utilice ▲ y ▼ para seleccionar los elementos del menú principal (como la dirección DMX o el modo operativo) y en los submenús. Cambie el valor o el estado de un elemento del menú, como la dirección DMX.

ENTER: Pulse ENTER para entrar al menú para cambiar el valor o el estado, y entrar a uno de los submenús. Pulse ENTER para confirmar el valor o el estado.



- Antes de desplazarse por el menú del equipo, asegúrese de que el panel de control está seco y limpio para que funcione correctamente.
- La humedad en el panel de control puede provocar un funcionamiento incorrecto del foco, por ejemplo, en exteriores. Por lo tanto, después de configurar el foco, active la función de bloqueo para evitar un funcionamiento incorrecto por efecto del agua (Settings > Display > Autolock). Para desactivar la función de bloqueo, pulse ▲ y ▼ a la vez durante unos 5 segundos.

ELEMENTO DE IGUALACIÓN DE PRESIONES

El elemento de igualación de presiones evita la condensación en el interior del equipo y se encuentra en la parte trasera del equipo. Para garantizar su correcto funcionamiento, el elemento debe protegerse de la suciedad.

ANTENA W-DMX™

La antena para el control por W-DMX™ se encuentra en el interior del equipo.



ATENCIÓN: Para proteger los conectores DMX y de red de las salpicaduras de agua de acuerdo con el grado de protección IP65, deben utilizarse conectores de entrada y salida especiales con grado de protección IP65, o bien taparlos con tapones de goma. Cuando se conectan correctamente o cuando se cierran bien con los tapones protectores de goma, los conectores POWER IN y POWER OUT están protegidos de las salpicaduras de agua según la norma IP65.



La pantalla alimentada a batería puede funcionar aunque el equipo no esté conectado al suministro eléctrico. Para ello, mantenga pulsado MENU durante unos 10 segundos. Ahora podrá acceder a la información del equipo para cambiar y guardar los ajustes del sistema sin estar enchufado a la red eléctrica. En este caso, no es posible el control externo del foco. Por esta razón, la pantalla indica que no hay señal de control aunque en realidad sí haya una señal de control conectada al equipo.

FUNCIONAMIENTO

NOTAS

- Cuando el foco está correctamente conectado a la red eléctrica, en la pantalla se mostrará «Software update ... please wait», la versión del software, «Welcome to Cameo», y «... RESET» durante el encendido del equipo y el reinicio de motores. Tras este proceso, el foco está listo para funcionar y se activa el último modo operativo que estuviera activado.
- La pantalla principal se muestra de forma automática si no se realiza ninguna operación en unos 30 segundos.

PANTALLA PRINCIPAL

En los distintos modos operativos, la pantalla principal mostrará información diferente y relevante para el modo operativo.

Modos operativos DMX y W-DMX

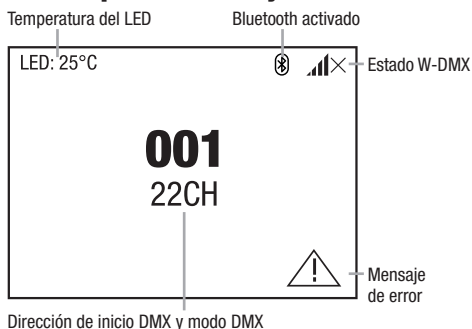

Modos operativos Art-Net y sACN

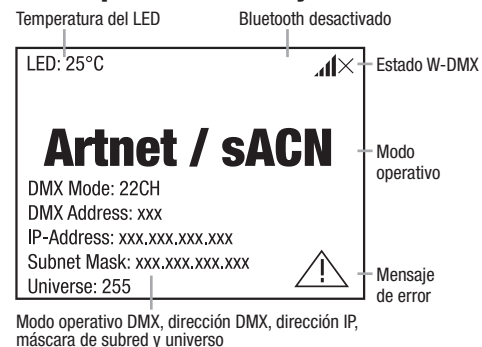

Modo operativo Art-Net + DMX

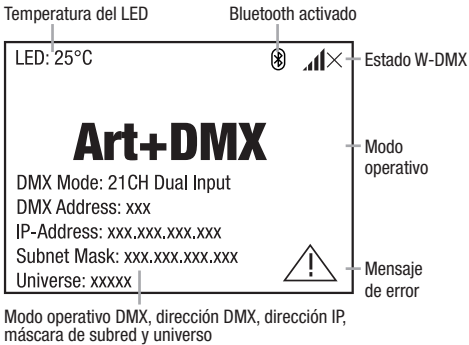

Modo operativo sACN + DMX

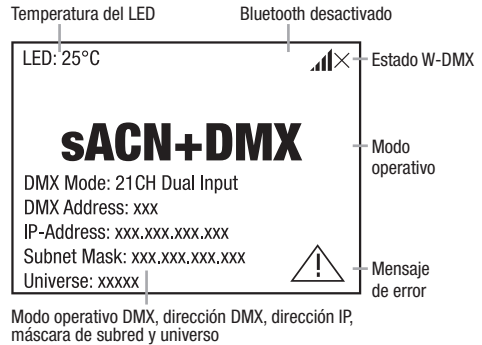

Modos operativos Autónomo

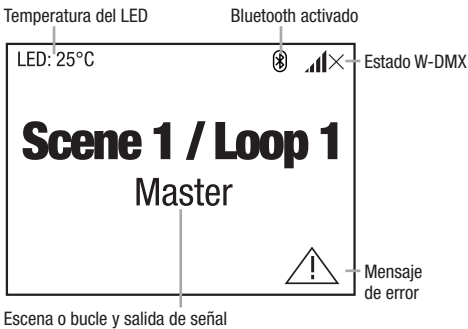

Modo operativo Esclavo

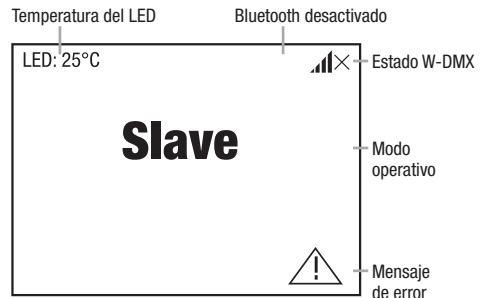

Nota sobre la pantalla principal en los modos operativos con control externo: Si se desconecta la señal de control del equipo, los caracteres del centro de la pantalla empezarán a parpadear; el parpadeo se detendrá en cuanto haya una señal de control.







Mensaje de error: Si en la pantalla aparece el símbolo de advertencia (un triángulo con el signo de exclamación), significa que hay un error en uno o varios componentes del equipo. En el menú **System Info > Error Info** se pueden consultar los componentes afectados. Si el error no se soluciona mediante un ciclo de apagado/encendido ni con un restablecimiento de ajustes, póngase en contacto con un servicio técnico autorizado.

DMX INALÁMBRICO

Para emparejar un receptor DMX inalámbrico con un transmisor DMX inalámbrico, debe restablecerse la opción de menú correspondiente (**Unlink**). El receptor está ahora listo para emparejarse y espera a que un transmisor envíe una solicitud de emparejamiento. Para iniciar el proceso de emparejamiento, seleccione **Link** o **Force to pair** en el menú del transmisor y confirme; los dispositivos se emparejarán automáticamente. De la misma forma, también puede hacerse el emparejamiento simultáneo o consecutivo de varios receptores a un transmisor (por ejemplo, para un funcionamiento Maestro/Esclavo). Una conexión DMX inalámbrica se mantiene activa hasta

que se desconecta mediante un comando «Reset» en el receptor o «Unlink» en el transmisor, sin importar si el equipo se ha desenchufado de la red eléctrica.

ESTADO DEL DMX INALÁMBRICO

					
W-DMX desactivado	W-DMX activado como receptor; no emparejado	W-DMX activado como receptor y emparejado; transmisor apagado o fuera de alcance	W-DMX activado como receptor y emparejado; sin señal DMX	W-DMX activado como receptor y emparejado; señal DMX presente	W-DMX activado como transmisor

MENÚ DE CONTROL (Control)

El menú Control permite seleccionar los distintos modos operativos y las opciones de ajuste en los submenús.

CONFIGURACIÓN DE LA DIRECCIÓN DE INICIO DMX (DMX Address)

Desde la pantalla principal, pulse MENU para entrar en el menú principal. Con ▲ y ▼, seleccione el menú **Control** y pulse ENTER. Seleccione ahora la opción de menú **DMX Address** y confirme de nuevo. Utilice ▲ y ▼ para cambiar el valor y pulse ENTER para confirmar.

Main Menu	Control	DMX Address
Control Settings Service System Info Quicklight	DMX Address DMX Mode Network Stand Alone Slave	001

AJUSTE DEL MODO OPERATIVO DMX (DMX Mode)

Desde la pantalla principal, pulse MENU para entrar en el menú principal. Con ▲ y ▼, seleccione el menú **Control** y pulse ENTER. Seleccione ahora la opción de menú **DMX Mode** y confirme de nuevo. Utilice ▲ y ▼ para seleccionar el modo operativo DMX y pulse ENTER para confirmar. Las tablas DMX con las asignaciones de los canales se encuentran en la sección CONTROL DMX de este manual de usuario.

Main Menu	
Control	
Settings	
Service	
System Info	
Quicklight	

Control	
DMX Address	
DMX Mode	
Network	
Stand Alone	
Slave	

DMX Mode	
22CH RGBL Effect	
21CH HSI Wash	
22CH RGBL Wash 8bit	
26CH RGBL Wash	
38CH HSI Pattern	
48CH RGBL Pattern	
63CH RGBL PIXEL	
187CH RGBL PIXEL Full	
11CH Dual Input	
21CH Dual Input	

RED (Network)

Desde la pantalla principal, pulse MENU para entrar en el menú principal. Utilice ▲ y ▼ para seleccionar el menú **Control** y pulse ENTER. Seleccione ahora la opción de menú **Network** y confirme de nuevo.

Main Menu	
Control	
Settings	
Service	
System Info	
Quicklight	

Control	
DMX Address	
DMX Mode	
Network	
Stand Alone	
Slave	

Network	
Protocol	
Universe	
IP Address	
Subnet Mask	
Dual Input Modes	
Signal Routing	

En la siguiente tabla encontrará información sobre los submenús del menú Stand Alone y las opciones de ajuste correspondientes (seleccione con ▲ y ▼, confirme con ENTER, cambie el valor o el estado con ▲ y ▼, y confirme con ENTER).

Red Art-Net			
Protocol	Artnet	Control por Art-Net	
	sACN	Control por sACN	
Universe	Absolute Universe	Ajuste del universo absoluto Art-Net	Depende de la red, la subred y el universo
	Net	Ajuste de la red Art-Net	En función del universo absoluto
	Subnet	Configurar la subred Art-Net	
	Universe	Configurar el universo Art-Net	
IP Address	xxx.xxx.xxx.xxx	Configurar la dirección IP: Configurar bloque 1, confirmar; configurar bloque 2, confirmar.	
Subnet Mask	xxx.xxx.xxx.xxx	Configurar la máscara de subred: Configurar bloque 1, confirmar; configurar bloque 2, confirmar.	
Dual Input Modes	Pixel Address	Ajuste de la dirección de inicio del píxel de 001 a 4xx	
	Signal Setup	Píxel por la red	Control de píxel por la red
		Píxel por DMX	Control de píxel por DMX

Signal Routing	Send to XLR	Reenviar la señal de control por la salida XLR
	Backup by XLR	Control por XLR si se corta la señal de red
	Receive only	Sin conexión entre la señal de red y los conectores XLR

Red sACN			
Protocol	Artnet	Control por Art-Net	
	sACN	Control por sACN	
Universe	Absolute Univ.	Configurar el universo sACN	
IP Address	xxx.xxx.xxx.xxx	Configurar la dirección IP: Configurar bloque 1, confirmar; configurar bloque 2, confirmar.	
Subnet Mask	xxx.xxx.xxx.xxx	Configurar la máscara de subred: Configurar bloque 1, confirmar; configurar bloque 2, confirmar.	
Dual Input Modes	Pixel Address	Ajuste de la dirección de inicio del píxel de 001 a 4xx	
	Signal Setup	Píxel por la red	Control de píxel por la red
		Píxel por DMX	Control de píxel por DMX
Signal Routing	Send to XLR	Reenviar la señal de control por la salida XLR	
	Backup by XLR	Control por XLR si se corta la señal de red	
	Receive only	Sin conexión entre la señal de red y los conectores XLR	

MENÚ AUTÓNOMO (Stand Alone)

En los modos operativos autónomos «Play Scene» y «Play Loop», la señal de control del modo operativo correspondiente puede reenviarse a los equipos esclavos a través del conector XLR (Master/Alone > Master). Si no desea reenviar la señal de control, desactive la salida (Master/Alone > Alone).

Active una de las ocho escenas disponibles (Scene 1-8) o uno de los ocho bucles disponibles (Loop 1-8). Las escenas y los bucles están preprogramados, pero pueden personalizarse (Edit Scene / Edit Loop).

Desde la pantalla principal, pulse MENU para entrar en el menú principal. Con ▲ y ▼, seleccione la opción de menú **Control** y confirme con ENTER. Seleccione ahora la opción de menú **Stand Alone** y confirme de nuevo.

Main Menu	
Control	
Settings	
Service	
System Info	
Quicklight	

Control	
DMX Address	
DMX Mode	
Network	
Stand Alone	
Slave	

Stand Alone	
Master/Alone	
Play Scene/Loop	
Edit Scene	
Edit Loop	

En la siguiente tabla encontrará información sobre los submenús del menú Stand Alone y las op-

ciones de ajuste correspondientes (seleccione con ▲ y ▼, confirme con ENTER, cambie el valor o el estado con ▲ y ▼, y confirme con ENTER).

Stand Alone				
Master/Alone	Master	La señal de control se envía por DMX OUT		
	Alone	La señal de control no se reenvía		
Play Scene/ Loop	Scene	Scene 1 - 8	Selección y activación de la escena	
	Loop	Loop 1 - 8	Selección y activación del bucle	
Edit Scene	Scene 1 - 8	Pan	Ajustar cada escena individualmente. Las escenas se activan al seleccionaras.	
		Tilt		
		Dimmer		
		...		
Edit Loop	Loop 1- 8	Step	1 - 8	Seleccionar el paso 1-8
		t-Step	0s - 20min	Ajustar la duración de paso
		t-Fade	0s - 20 min	Ajustar el tiempo de fundido
		User Scene	1 - 8	Seleccionar la escena 1-8
		Skip Step	No / Yes	Saltar paso: No/Sí

MODULO ESCLAVO (Slave)

Desde la pantalla principal, pulse MENU para entrar en el menú principal. Con ▲ y ▼, seleccione la opción de menú **Control** y confirme con ENTER. Seleccione ahora la opción de menú **Slave** y confirme de nuevo. Active la salida de la señal de control en el equipo maestro (Control > Stand Alone > Master/Alone > Master). Conecte los equipos maestro y esclavo (mismo modelo y misma versión de software) con un cable DMX o por W-DMX™ y active el modo autónomo «Play Scene» o «Play Loop» en el equipo maestro. Ahora, el equipo esclavo seguirá al el equipo maestro.

Main Menu	
Control	█
Settings	
Service	
System Info	
Quicklight	

Control	
DMX Address	
DMX Mode	
Network	
Stand Alone	
Slave	█

AJUSTES DEL SISTEMA (Settings)

Desde la pantalla principal, pulse MENU para entrar en el menú principal. Utilice ▲ y ▼ para seleccionar **Settings** y confirme con ENTER.

Main Menu	Settings
Control	Wireless
Settings	Display
Service	Dimmer
System Info	Color Calibration
Quicklight	Movement
	Fan
	Signal Fail
	Pixel Mirror
	Store Default

En la siguiente tabla encontrará información sobre los submenús del menú Settings y las opciones de ajuste correspondientes (seleccione con ▲ y ▼, confirme con ENTER, cambie el valor o el estado con ▲ y ▼, y confirme con ENTER).

Settings (negrita = ajuste de fábrica)						
Wireless	Ajustes inalámbricos	State	On	Módulo inalámbrico activado		
			Off	Módulo inalámbrico desactivado		
		Operating Mode	RX	Módulo inalámbrico = receptor		
			TX CRMX	Módulo inalámbrico = transmisor con estándar CRMX		
			TX G3	Módulo inalámbrico = transmisor con estándar G3		
		Linking	TX G4s	Módulo inalámbrico = transmisor con estándar G4s		
			Linking	Link	Emparejarse con dispositivos inalámbricos compatibles y listos para emparejarse	
		Linking Key		Unlink	Cerrar las conexiones DMX inalámbricas y ponerlas en modo En espera de emparejamiento	
			Linking Key	Linking Key	Ajustar clave de conexión	
				CRMX Mode (disponible solo con modo operativo = RX)	CRMX	Estándar de receptor = CRMX
					CRMX2	Estándar de receptor = CRMX2
			CRMX Universe	A - H	Seleccionar universo CRMX A a H	

Wireless	Ajustes inalámbricos	Universe Metadata	RGB Color Code	Red, Orange, Yellow, Green, Cyan, Blue, Purple, White	Código RGB para representación cromática del universo	
			Universe Name	Cadena de 16 caracteres con nombre personalizable que identifica el universo		
		Bluetooth	State	On	Bluetooth activado	
				Off	Bluetooth desactivado	
			Pin	On	Solicitud de PIN activada (por defecto, 081569)	
		Off		Solicitud de PIN desactivada		
		Signal Routing	Send to XLR	Reenviar la señal de control por XLR (DMX OUT)		
			Backup by XLR	Utilizar la señal de control del conector XLR (DMX IN) si se corta la señal inalámbrica		
			Receive only	Sin conexión entre la señal DMX inalámbrica y los conectores XLR		
		Display	Ajustes de pantalla	Reverse	On	Girar 180° la pantalla (p. e., para instalación suspendida)
Off	No girar la pantalla					
Auto	Detección automática de la posición (montaje vertical/suspendido)					
Off Timer	Always On			Siempre encendido		
	Off after 20s			Desactivar al cabo de unos 20 segundos de inactividad		
Autolock	On after 60s			Controles bloqueados después de unos 60 segundos sin entrada (LOCKED). Desbloquear: Pulse a la vez UP y DOWN durante unos 5 segundos.		
	Off	Bloqueo automático desactivado				
Dimmer	Ajustes del regulador de intensidad	Curve	Linear	La intensidad luminosa aumenta de forma lineal con el valor DMX		
			Exponential	Ajustar la intensidad luminosa con precisión en los valores DMX bajos y de forma más brusca en los valores DMX altos		

Dimmer	Ajustes del regulador de intensidad	Curve	Logarithmic	Ajustar la intensidad luminosa de forma más brusca en los valores DMX bajos y con precisión en los valores DMX altos
			S-Curve	Ajustar la intensidad luminosa con precisión en los valores DMX altos y bajos, y de forma más amplia en los valores DMX intermedios
		PWM Frequency	650Hz, 1530Hz, 3600Hz, 12kHz, 18.9kHz, 25kHz	Seleccionar la frecuencia PWM del LED
		Response	LED	La luz responde de forma instantánea a los cambios en el valor DMX
			Halogen	El foco reacciona como una lámpara halógena, con suaves cambios de intensidad
		Redshift	Dim to Warm	Simula la transición de color que ocurre al atenuar un foco halógeno. Al atenuar el foco, la temperatura de color cambia de forma gradual y automática a un blanco cada vez más cálido y ámbar (y viceversa).
		Redshift	Off	Función desactivada
Color Calibration	Calibración de color	User	Calibración personalizada de color. Ajustar el brillo del rojo, verde, azul y lima de 0 a 255	
		Smart	Ajustes de fábrica	
Movement	Ajustes de los movimientos de la cabeza	Pan Reverse	On	Giro horizontal invertido
			Off	Giro horizontal no invertido
		Tilt Reverse	On	Giro vertical invertido
			Off	Giro vertical no invertido
		Pan Angle	540°	Giro horizontal 540°
			630°	Giro horizontal 630°
		Position Feedback	On	Corrección automática de la posición
			Off	Sin corrección automática de la posición
		Move in Black	On	Oscurecimiento durante el movimiento de la cabeza
			Off	Sin oscurecimiento durante el movimiento de la cabeza

Movement	Ajustes de los movimientos de la cabeza	Silent Movement	On	Movimiento más lento del motor para un funcionamiento más silencioso
			Off	Función desactivada
Fan	Ajustes del ventilador	Auto	Control automático del ventilador	
		Silent	Ruido del ventilador especialmente silencioso con luminosidad reducida, si es necesario	
		Constant Low	Velocidad baja y constante del ventilador con brillo reducido, si fuese necesario	
		Constant Mid	Velocidad intermedia y constante del ventilador con brillo reducido, si fuese necesario	
		Constant High	Velocidad alta y constante del ventilador	
Signal Fail	Estado operativo con fallo de señal DMX	Hold	Se conserva el último comando	
		Last Stand Alone	Se activa el último modo operativo autónomo seleccionado	
		Fade to Black (10s)	Desvanecimiento de 10 segundos hasta oscurecimiento	
		Blackout	Oscurecimiento	
		Full	Máxima intensidad	
Pixel Mirror	Píxeles espejo	Off	Desactivado	
		Horizontal	Reflejar píxeles horizontalmente	
		Vertical	Reflejar píxeles verticalmente	
		Horizontal & Vertical	Reflejar píxeles horizontal y verticalmente	
Store Default	Guardar los ajustes en 3 preajustes distintos	User A	Guarda todos los ajustes actuales como preajuste de usuario A	
		User B	Guarda todos los ajustes actuales como preajuste de usuario B	
		User C	Guarda todos los ajustes actuales como preajuste de usuario C	

MENÚ DE MANTENIMIENTO (Service)

Desde la pantalla principal, pulse MENU para entrar en el menú principal. Utilice ▲ y ▼ para seleccionar **Service** y confirme con ENTER.

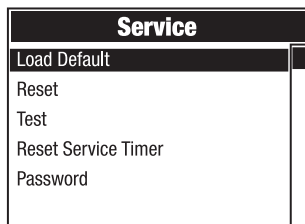
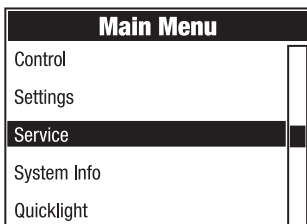

En la siguiente tabla encontrará información sobre los submenús del menú Service y las opciones correspondientes (seleccione con ▲ y ▼, confirme con ENTER, cambie el valor o el estado con

▲ y ▼, y confirme con ENTER).

Service		
Load Default	Factory Default	Restablecer los ajustes de fábrica
	User A	Restablecer valores del usuario A (guardar valores de usuario: Settings > Store Default)
	User B	Restablecer valores del usuario B (guardar valores de usuario: Settings > Store Default)
	User C	Restablecer valores del usuario C (guardar valores de usuario: Settings > Store Default)
Reset	Pan/Tilt	Reiniciar los motores de giro horizontal/vertical
	Head	Reiniciar los motores de la cabeza del equipo
	All	Reiniciar todos los motores
Test	Test Sequence	Secuencia preprogramada para probar todos los componentes
	Stress Test	Secuencia preprogramada para probar todos los componentes con carga máxima
	Motor Test	Activar cada uno de los motores con valores de 000 a 255
Reset Service Timer	Back	No restablecer las horas de funcionamiento
	Reset Now	Restablecer las horas de funcionamiento
Password	Solo para fines de mantenimiento	

INFORMACIÓN DEL SISTEMA (System Info)

Desde la pantalla principal, pulse MENU para entrar en el menú principal. Utilice ▲ y ▼ para seleccionar **System Info** y confirme con ENTER.

Main Menu
Control
Settings
Service
System Info
Quicklight

System Info
Firmware
Wireless
Temperature
Fan Speed
Runtime
MAC Address
RDM UID
DMX Values
Error Info
DMX Table

En la siguiente tabla encontrará información sobre los elementos del submenú del menú System Info y las opciones correspondientes (seleccione con ▲ y ▼, y confirme con ENTER).

System Info

Firmware	DISP	Vx.x.x	Mostrar la versión de firmware del equipo
	XY	Vx.x.x	
	LED1	Vx.x.x	
	...	Vx.x.x	
Wireless	Module	TimoTwo	Modelo del módulo inalámbrico
	Device Name	OTOSW3-xxxx	Nombre del equipo
	Version	HW (Hardware)	Número de versión del hardware
		SW (Software)	Número de versión del software
	Link Quality	%	Calidad de la conexión (en porcentaje)
	Data Source	None / DMX / Wireless Link / SPI / BLE	Información sobre la fuente de datos
Status	Operational: DMX Data: RDM Identify: RF Link: Link State:	Información de estado	
Temperature	LED	xxx °C/°F	Mostrar la temperatura del equipo
	Base	xxx °C/°F	
	Temperature Unit	°C	Unidad para la temperatura (pulse ENTER para cambiar)
		°F	
Fan Speed	xxxx RPM	Mostrar la velocidad de los ventiladores	
Runtime	Total	xxxx h : xx m	Horas totales de funcionamiento
	Operation	xxxx h : xx m	Tiempo operativo útil
	LED	xxxx h : xx m	Horas de funcionamiento de la lámpara
Runtime	Service	xxxx h : xx m	Horas de funcionamiento desde el último restablecimiento del tiempo de mantenimiento
MAC Address	xx:xx:xx:xx- :xx:xx	Dirección MAC	
RDM UID	RDM Unique Identifier (identificador único)		
DMX Values	Indicación de los valores DMX presentes		
Error Info	Indicar el error en caso de avería		
DMX Table	Mostrar las tablas de los modos DMX		

QUICKLIGHT (Quicklight)

Configure una escena de forma rápida y sencilla utilizando las funciones básicas de la cabeza

móvil sin necesidad de un controlador externo. Desde la pantalla principal, pulse MENU para entrar en el menú principal. Utilice ▲ y ▼ para seleccionar **Quicklight** y confirme con ENTER. Seleccione la opción de menú deseada con ▲ y ▼, confirme con ENTER, cambie el valor con ▲ y ▼, y confirme el cambio de valor con ENTER.

Main Menu	
Control	
Settings	
Service	
System Info	
Quicklight	

Quicklight	
Pan	0 - 255
Tilt	0 - 255
Dimmer	0 - 255
Hue	0 - 255
Saturation	0 - 255
Zoom	0 - 255

Si se activa el modo operativo Quicklight, la pantalla no cambiará automáticamente a la pantalla principal. El modo Quicklight se cancela automáticamente al salir del menú Quicklight. Los ajustes del menú Quicklight se conservan incluso después de apagar y encender el foco.

INSTALACIÓN Y MONTAJE



PELIGRO: El montaje en suspensión requiere mucha experiencia, lo que incluye el cálculo del valor máximo de carga del material utilizado en el montaje, así como la inspección periódica de seguridad de todos los elementos y focos de la instalación. Si no tiene estos conocimientos, no intente realizar la instalación usted mismo. En cambio, diríjase a un profesional cualificado. Existe el riesgo de que los equipos mal montados y asegurados se suelten y caigan. Esto puede causar lesiones graves o incluso la muerte.

Gracias a los pies de goma integrados, el foco puede colocarse en un lugar adecuado sobre una superficie nivelada. El montaje en truss se realiza fijando dos soportes de montaje en omega a la base del equipo (A). Si es necesario, los dos soportes en omega también pueden montarse en la base del equipo girados 90°. Se suministran dos soporte en omega. Las abrazaderas para truss se pueden pedir por separado. Asegúrese de que las conexiones sean firmes y fije el foco a la argolla (B) con un cable de seguridad adecuado.

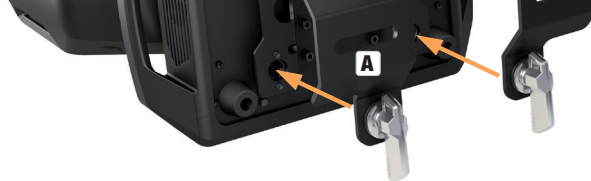

CUIDADO, MANTENIMIENTO Y REPARACIÓN

Para garantizar el buen funcionamiento del equipo a largo plazo, hay que limpiarlo con regularidad y, si es necesario, hacerle las revisiones necesarias. Los requisitos de limpieza y mantenimiento dependen de la intensidad de uso y del entorno en el que se utilice.

Se recomienda una inspección visual antes de cada puesta en marcha. Además, recomendamos llevar a cabo todas las medidas de mantenimiento aplicables que se especifican a continuación una vez cada 500 horas de funcionamiento o, en caso de uso menos intensivo, al cabo de un año como máximo. Las reclamaciones de garantía pueden estar limitadas en caso de defectos debidos a un mantenimiento inadecuado.

LIMPIEZA (llevada a cabo por el usuario)



¡ADVERTENCIA! Antes de realizar cualquier trabajo de limpieza y mantenimiento, debe desenchufarse del suministro eléctrico y, si es posible, quitar todas las conexiones del equipo.



NOTA: Un cuidado inadecuado puede deteriorar el equipo o incluso destruirlo.

1. Las superficies de la carcasa deben limpiarse con un paño limpio y húmedo. Asegúrese de que la humedad no pueda penetrar en el dispositivo.
2. Las entradas y salidas de aire deben limpiarse regularmente para eliminar el polvo y la suciedad. Si se utiliza aire comprimido, hay que tener cuidado de no dañar el equipo (por ejemplo, los ventiladores deben estar bloqueados para que no se sobrerevolucionen).
3. Los cables y los conectores deben limpiarse regularmente para eliminar el polvo y la suciedad.
4. En general, no deben utilizarse productos de limpieza ni agentes abrasivos, ya que de lo contrario podría dañarse el acabado de la superficie.
5. Los equipos deben guardarse en un lugar seco y protegido del polvo y la suciedad.
6. Para garantizar un funcionamiento correcto y seguro, es necesario limpiar con regularidad todas las lentes accesibles o extraíbles y las aberturas emisoras de luz.

MANTENIMIENTO Y REPARACIÓN (solo por personal cualificado)



¡PELIGRO! Dentro del equipo hay componentes con tensión. Incluso después de desenchufar el equipo del suministro eléctrico, puede haber tensiones residuales dentro del equipo, por ejemplo, en los condensadores.



NOTA: Los trabajos de mantenimiento y reparación solo podrán ser realizados por personal especializado suficientemente cualificado. En caso de duda, consulte a un taller especializado.



NOTA: Los trabajos de mantenimiento realizados de forma incorrecta pueden comprometer el derecho a la garantía.



NOTA: Si utiliza kits de conversión/adaptación proporcionados por el fabricante, asegúrese de seguir las instrucciones de instalación suministradas.

DIMENSIONES (mm)

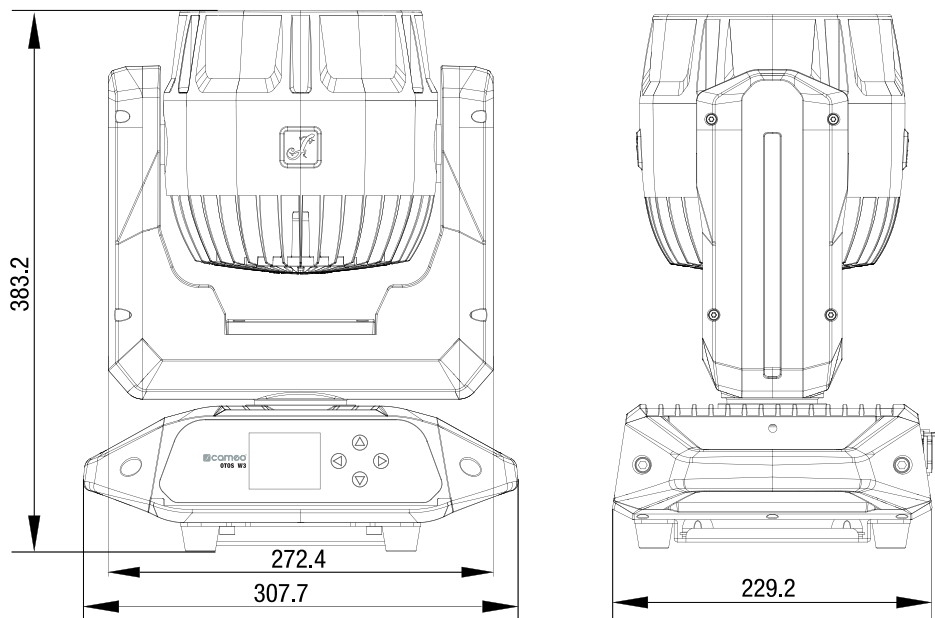

DATOS TÉCNICOS

Referencia	CLOTOSW3
Categoría de producto	Cabeza móvil LED wash
Tipo	Cabeza móvil
LED centrales	7 LED de 50 W
Colores LED centrales	RGBL
Número de segmentos del anillo	46
Mezcla de colores en los LED del anillo	RGB
Giro horizontal	Ajustable: 630°/540°
Giro vertical	241°
PWM del LED	650 Hz, 1.530 Hz, 3.600 Hz, 12 kHz, 18,9 kHz, 25 kHz
Resolución del atenuador	16 bits

Curvas de atenuación	Lineal, exponencial, logarítmica, curva en S
Calibración	Sí
IRC	> 85
Flujo luminoso	4.000 lm
Iluminancia	5.000 lx (10 m, estrecho)
Ángulo de haz / ángulo de campo	4°-45° / 10°-60°
CCT	1.800 K-10.000 K
Protocolos de control	DMX, RDM, W-DMX, CRMX
Conectores de datos	XLR macho y hembra de 5 pines, 2 RJ45
Modos DMX	"22CH RGBL Effect 21CH HSI Wash 22CH RGBL Wash 8bit 26CH RGBL Wash 38CH HSI Pattern 48CH RGBL Pattern 63CH RGBL Pixel 187CH RGBL Pixel Full 11CH Dual Input 21CH Dual Input"
Funciones DMX:	Pan (fine), Tilt (fine), Dimmer (fine), Strobe, RGBL (fine), Hue (fine), Saturation, Colour Temperature, Tint, Colour Presets, Colour Crossfade, Ring Dimmer, Ring RGB, Ring Strobe, Ring Pattern Selection, Ring Pattern Speed, Pattern Folder, Pattern Selection, Pattern Position + Speed, Pattern Transition, Pattern Fade/Wake Effect, Background Dimmer (fine), Background Strobe, Background RGBL, Background Hue (fine), Background Saturation, Background Colour Temperature, Background Tint, Background Colour Presets, Background Colour Crossfade, Zoom, LED Control Crossfade, Device Settings, RGBL, Ring RGB
Autónomo	Scene, Loop
Ajustes del sistema	Display, Dimmer, Colour Calibration, Movement, Fan, Signal Fail, Pixel Mirror
Pantalla/indicadores	Pantalla LCD
Clasificación IP	IP65 para uso temporal en exteriores
Temperatura ambiente	-10 °C-+40 °C
Refrigeración	Ventiladores controladores por temperatura
Tensión de funcionamiento	100-240 Vca, 50/60 Hz
Consumo máximo	350 W
Fusible	T4 A, 250 V
Conector eléctrico	Compatible con TrueOne
Conexión eléctrica en cadena	Compatible con TrueOne
Corriente máx. de salida (110 V)	11 A

Corriente máx. de salida (230 V) 13 A

Distancia mínima a la superficie iluminada 3 m

Distancia mínima a materiales normalmente inflamables 0,5 m

Grupo de riesgo RG1

Carcasa Metal

Dimensiones 308 x 383 x 229 mm

Peso 10,9 kg

EXPLICACIÓN DE LA CLASE DE PROTECCIÓN IP

1. La protección IP solo refleja la protección contra objetos sólidos y el agua. No describe la resistencia general a la intemperie, como la protección contra la radiación UV ni la temperatura.

2. El primer número indica la protección contra polvo, objetos sólidos y contacto directo:

IP2X	Protegido contra cuerpos extraños sólidos $\geq 12,5$ mm de diámetro
IP3X	Protegido contra cuerpos extraños sólidos $\geq 2,5$ mm de diámetro
IP4X	Protegido contra cuerpos extraños sólidos $\geq 1,0$ mm de diámetro
IP5X	Protegido contra la entrada de polvo en cantidades dañinas y completamente protegido contra el contacto
IP6X	Son estancos al polvo y están completamente protegidos contra el contacto

3. El segundo número indica la protección contra el agua:

IPX0	Sin protección
IPX1	Protección contra goteo de agua
IPX2	Protección contra el goteo de agua cuando el equipo se inclina hasta 15°
IPX3	Protección contra la caída de agua pulverizada hasta 60° de la vertical
IPX4	Protección contra salpicaduras de agua en todos los lados
IPX5	Protección contra chorros de agua (boquilla) desde cualquier ángulo
IPX6	Protección contra fuertes chorros de agua
IPX7	Protección contra inmersión temporal

4. Además, para alcanzar la clase de protección especificada son necesarias algunas medidas específicas del equipo, como cubiertas y tapones de sellado (por ejemplo, tapones de protección en las conexiones no utilizadas).



El grado de protección IP del producto figura en los datos técnicos y está impreso en el equipo.

DISTANCIA MÍNIMA A LA SUPERFICIE ILUMINADA

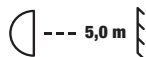

Este símbolo con la especificación de la distancia en metros (m) indica la distancia mínima entre el foco y la superficie iluminada. En este ejemplo, la distancia es de 5 m. ¡El valor correcto para este equipo se encuentra en la sección de características técnicas de este manual y está impreso en el equipo!

DISTANCIA MÍNIMA A MATERIALES NORMALMENTE INFLAMABLES



Este símbolo con la especificación de la distancia en metros (m) indica la distancia mínima entre el foco y los materiales normalmente inflamables. En este ejemplo, la distancia es de 0,5 m. Consulte las características técnicas de este manual para conocer el valor válido de este equipo.

RECICLAJE



Embalaje:

1. El embalaje puede reciclarse a través de los métodos habituales de eliminación de residuos.
2. Por favor, separe el embalaje de acuerdo con las normas de eliminación de residuos y las normas de reciclaje de su país.



Aparato:

1. Este aparato está sujeto a la Directiva Europea aplicable a los residuos de aparatos eléctricos y electrónicos, en su versión modificada. Directiva RAEE sobre residuos de aparatos eléctricos y electrónicos. Los aparatos usados no deben eliminarse con la basura doméstica. Los equipos desechados deben eliminarse a través de un servicio de eliminación de residuos autorizado o de una instalación municipal de eliminación de residuos. Respete la normativa vigente en su país.
2. Respeta todas las leyes de eliminación aplicables en tu país.
3. Como cliente particular, puede obtener información sobre las opciones de eliminación respetuosas con el medioambiente en el establecimiento donde ha adquirido el producto o de las autoridades regionales competentes.

DECLARACIÓN DEL FABRICANTE

Garantía del fabricante y limitación de responsabilidad

Adam Hall GmbH, Adam-Hall-Str. 1, D-61267 Neu-Anspach

Correo electrónico: info@adamhall.com / +49 (0)6081 9419 0

Puede consultar nuestras condiciones de garantía y la limitación de responsabilidad vigentes en:

https://cdn-shop.adamhall.com/media/pdf/Manufacturers-Declarations-CAMEO_DE_EN_ES_FR.pdf

Para cualquier tarea de mantenimiento o reparación, póngase en contacto con su distribuidor.

Conformidad CE

Por la presente, Adam Hall GmbH declara que este producto cumple las siguientes directrices (si procede):

Directiva de baja tensión (2014/35/UE)

Directiva EMC (2014/30/UE)

RoHS (2011/65/UE)

RED (2014/53/UE)

Declaración de conformidad CE

Las declaraciones de conformidad de los productos sujetos a las directivas LVD, EMC y RoHS pueden solicitarse a info@adamhall.com

Las declaraciones de conformidad de los productos sujetos a la RED pueden descargarse de www.adamhall.com/compliance/

¡Sujeto a erratas y errores, así como a modificaciones técnicas o de otro tipo!

DOKONALI PAŃSTWO WŁAŚCIWEGO WYBORU!

To urządzenie zostało opracowane i wyprodukowane zgodnie z najwyższymi standardami jakości, aby zapewnić wiele lat bezproblemowej pracy. Proszę uważnie przeczytać niniejszą instrukcję obsługi, aby móc szybko optymalnie wykorzystać swój nowy produkt Cameo Light. Więcej informacji na temat Cameo Light znajdują Państwo na naszej stronie internetowej **CAMEOLIGHT.COM**

INFORMACJE NA TEMAT NINIEJSZEJ INSTRUKCJI OBSŁUGI

- Przed rozpoczęciem korzystania z urządzenia należy uważnie przeczytać instrukcje dotyczące bezpieczeństwa oraz całą instrukcję obsługi.
- Należy przestrzegać ostrzeżeń umieszczonych na urządzeniu i w instrukcji obsługi.
- Instrukcję obsługi należy zawsze przechowywać w zasięgu ręki.
- Jeżeli sprzedają Państwo lub przekazują urządzenie, ważne jest, aby dołączyli Państwo również niniejszą instrukcję obsługi, ponieważ stanowi ona integralną część produktu.

ZAMIERZONE ZASTOSOWANIE

Ten produkt to urządzenie do technologii eventowej!

Ten produkt został opracowany do użytku profesjonalnego w dziedzinie techniki eventowej i nie nadaje się do użytku jako oświetlenie domowe!

Ponadto produkt ten przeznaczony jest wyłącznie dla wykwalifikowanych użytkowników posiadających specjalistyczną wiedzę z zakresu techniki eventowej!

Praca tymczasowa! Sprzęt do obsługi imprez jest zasadniczo przeznaczony wyłącznie do pracy tymczasowej i nie jest przeznaczony do pracy stałej ani instalacji na stałe!

Użytkowanie produktu poza określonymi danymi technicznymi i warunkami eksploatacji jest uważane za niezgodne z przeznaczeniem!

Odpowiedzialność jest wyłączona, gdy szkody i szkody osób trzecich na osobach i mieniu są spowodowane niewłaściwym użytkowaniem!

Produkt nie jest odpowiedni dla:

- Użytkowania przez osoby (w tym dzieci) o ograniczonych zdolnościach fizycznych, sensorycznych lub umysłowych lub nieposiadające doświadczenia i wiedzy.
- Dzieci (dzieci należy pouczyć, aby nie bawiły się urządzeniem).

OBJAŚNIENIA TERMINÓW I SYMBOLI

1. **NIEBEZPIECZEŃSTWO:** Słowo NIEBEZPIECZEŃSTWO, ewentualnie w połączeniu z symbolem, wskazuje na sytuacje lub warunki bezpośrednio zagrażające życiu i zdrowiu.
2. **OSTRZEŻENIE:** Słowo OSTRZEŻENIE, ewentualnie w połączeniu z symbolem, wskazuje na potencjalnie niebezpieczne sytuacje lub warunki dla życia i zdrowia.
3. **PRZESTROGA:** Słowo PRZESTROGA, ewentualnie w połączeniu z symbolem, jest używane do wskazania sytuacji lub warunków, które mogą prowadzić do obrażeń.
4. **UWAGA:** Słowo UWAGA, ewentualnie w połączeniu z symbolem, odnosi się do sytuacji lub warunków, które mogą prowadzić do uszkodzenia mienia i/lub środowiska.



Ten symbol wskazuje na zagrożenia, które mogą spowodować porażenie prądem.



Ten symbol oznacza niebezpieczne obszary lub niebezpieczne sytuacje.



Ten symbol oznacza zagrożenia spowodowane gorącymi powierzchniami.



Ten symbol oznacza, że należy unikać patrzenia lub wpatrywania się w źródło światła.



Ten symbol oznacza urządzenie, w którym nie ma części wymienianych przez użytkownika.



Ten symbol oznacza dodatkowe informacje na temat działania produktu.

INSTRUKCJE BEZPIECZEŃSTWA



NIEBEZPIECZEŃSTWO:

1. Proszę nie otwierać urządzenia i nie wprowadzać żadnych modyfikacji.
2. Jeśli urządzenie przestanie działać prawidłowo, jeśli do jego wnętrza dostaną się płyny lub przedmioty lub jeśli zostanie ono uszkodzone w jakikolwiek inny sposób, należy je natychmiast wyłączyć i odłączyć od zasilania. Urządzenie może być naprawiane wyłącznie przez autoryzowanych serwisantów.
3. W przypadku urządzeń klasy ochrony 1 przewód ochronny musi być prawidłowo podłączony. Nigdy nie odłączać przewodu ochronnego. Urządzenia klasy ochrony 2 nie posiadają przewodu ochronnego.
4. Upewnić się, że przewody pod napięciem nie są zagięte lub w inny sposób uszkodzone mechanicznie.
5. Nigdy nie należy omijać bezpiecznika urządzenia.



OSTRZEŻENIE!

1. Urządzenie nie może być używane, jeśli wykazuje wyraźne oznaki uszkodzenia.
2. Urządzenie może być instalowane wyłącznie w stanie beznapięciowym.
3. Jeśli kabel zasilający urządzenia jest uszkodzony, nie należy używać urządzenia.
4. Kable zasilające podłączone na stałe mogą być wymieniane wyłącznie przez wykwalifikowany personel.



UWAGA:

1. Nie należy używać urządzenia, jeśli było ono narażone na duże wahania temperatury (na przykład po transporcie). Wilgoć i kondensacja mogą uszkodzić urządzenie. Urządzenie należy włączyć dopiero po osiągnięciu temperatury otoczenia.
2. Proszę upewnić się, że napięcie i częstotliwość sieci zasilającej odpowiadają wartościom podanym na urządzeniu. Jeżeli urządzenie posiada przełącznik wyboru napięcia, nie należy podłączać urządzenia, dopóki nie zostanie on prawidłowo ustawiony. Stosować tylko odpowiednie kable sieciowe.
3. Aby odłączyć urządzenie od sieci na wszystkich biegunach, nie wystarczy nacisnąć włącznik/wyłącznik na urządzeniu.
4. Proszę upewnić się, że używany bezpiecznik odpowiada typowi podanemu na urządzeniu.
5. Proszę upewnić się, że podjęto odpowiednie środki zapobiegające przepięciom (np. uderzeniom pioruna).
6. Proszę przestrzegać podanego maksymalnego prądu wyjściowego w urządzeniach z wyjściem Power Out. Należy upewnić się, że całkowity pobór prądu wszystkich podłączonych urządzeń nie przekracza podanej wartości.
7. Wtykowe kable zasilające należy wymieniać wyłącznie na oryginalne.



NIEBEZPIECZEŃSTWO:

1. Niebezpieczeństwo uduszenia/zadławienia! Plastikowe torby i małe części muszą być przechowywane poza zasięgiem osób (w tym dzieci) o ograniczonych zdolnościach fizycznych, sensorycznych lub umysłowych.
2. Niebezpieczeństwo spowodowane przez spadające urządzenie! Proszę upewnić się, że urządzenie jest bezpiecznie zamontowane i nie może spaść. Należy używać wyłącznie odpowiednich stojaków lub uchwytów (szczególnie w przypadku instalacji stałych). Upewnić się, że akcesoria są prawidłowo zamontowane i zabezpieczone. Zapewnić przestrzeganie obowiązujących przepisów bezpieczeństwa.



OSTRZEŻENIE:

1. Z urządzenia należy korzystać wyłącznie w zalecany sposób.
2. Urządzenie należy użytkować wyłącznie z akcesoriami zalecanymi i przeznaczonymi przez producenta.
3. Podczas instalacji należy przestrzegać przepisów bezpieczeństwa obowiązujących w Państwie kraju.
4. Po podłączeniu urządzenia należy sprawdzić wszystkie trasy kabli, aby uniknąć uszkodzeń lub wypadków, np. z powodu ryzyka potknięcia.
5. Proszę zawsze przestrzegać podanej minimalnej odległości od normalnie łatwopalnych materiałów! Jeśli nie jest to wyraźnie określone, minimalna odległość wynosi 0,3 m.
6. Proszę zawsze przestrzegać minimalnej odległości od oświetlanej powierzchni podanej na urządzeniu!

**PRZESTROGA!**

1. Ruchome elementy, takie jak wsporniki montażowe lub inne ruchome elementy mogą ulec zakleszczeniu.
2. W przypadku urządzeń z elementami napędzanymi silnikiem istnieje ryzyko obrażeń spowodowanych ruchem urządzenia. Nagły ruch urządzenia może spowodować reakcje wstrząsowe.



3. Zewnętrzna powierzchnia urządzenia może stać się bardzo gorąca podczas regularnej pracy. Upewnić się, że przypadkowe dotknięcie obudowy nie jest możliwe. Przed demontażem, pracami konserwacyjnymi, ładowaniem itp. należy zawsze odczekać, aż urządzenie wystarczająco ostygnie.

**UWAGA:**

1. Nie należy instalować ani używać urządzenia w pobliżu grzejników, akumulatorów ciepła, pieców lub innych źródeł ciepła. Należy zadbać o to, aby urządzenie było zawsze zainstalowane w taki sposób, aby było wystarczająco chłodzone i nie mogło się przegrzać.
2. W pobliżu urządzenia nie należy umieszczać źródeł zapłonu, takich jak płonące świece.
3. Nie wolno zakrywać otworów wentylacyjnych i blokować wentylatorów.
4. Do transportu należy używać oryginalnego opakowania lub opakowania dostarczonego przez producenta.
5. Należy unikać wstrząsów lub uderzeń w urządzenie.
6. Należy przestrzegać stopnia ochrony IP oraz warunków otoczenia, takich jak temperatura i wilgotność zgodnie ze specyfikacją.
7. Urządzenia mogą być stale rozwijane. W przypadku rozbieżnych informacji dotyczących warunków pracy, wydajności lub innych właściwości urządzenia pomiędzy instrukcją obsługi a etykietą urządzenia, pierwszeństwo mają zawsze informacje na urządzeniu.
8. Urządzenie nie nadaje się do pracy w klimacie tropikalnym i na wysokości powyżej 2000 m nad poziomem morza.
9. O ile nie zaznaczono inaczej, urządzenie nie nadaje się do pracy w warunkach morskich.

**PRZESTROGA! WAŻNE UWAGI DOTYCZĄCE PRODUKTÓW OŚWIETLENIOWYCH!**

1. To urządzenie należy do grupy ryzyka 1. Proszę nie wpatrywać się w źródło światła! Nie należy patrzeć bezpośrednio w lampę za pomocą jakichkolwiek przyrządów optycznych, takich jak lupy lub lornetki!



2. Efekty stroboskopowe mogą powodować napady padaczkowe u podatnych osób!



3. Te urządzenia oświetleniowe wyposażone zostały w źródła światła zainstalowane na stałe. Nie mogą one zostać wymieniane przez użytkownika. Lampy zawarte w tej jednostce oświetleniowej mogą być wymieniane wyłącznie przez producenta, jego partnera serwisowego lub podobnie wykwalifikowaną osobę.



TRANSMISJA SYGNAŁU DROGĄ RADIOWĄ (NP. W-DMX LUB SYSTEMY RADIOWE AUDIO):

Jakość i wydajność transmisji sygnału bezprzewodowego zasadniczo zależy od warunków otoczenia.

Na przykład, następujące czynniki mogą mieć wpływ na zasięg i jakość sygnału:

Ekranowanie (np. mur, konstrukcje metalowe, woda)

Duże natężenie ruchu radiowego (np. silne bezprzewodowe sieci LAN)

Zakłócenia

Promieniowanie elektromagnetyczne (np. ekrany wideo LED, ściemniacze)

Wszystkie specyfikacje zasięgu odnoszą się do zastosowań dla wolnego pola widzenia bez zakłóceń!

Działanie systemów transmisji radiowej podlega oficjalnym przepisom. Mogą się one różnić w zależności od regionu i muszą zostać sprawdzone przez operatora przed użyciem (np. częstotliwość radiowa i moc transmisji).



OSTRZEŻENIE: Urządzenia z bezprzewodową transmisją sygnału nie nadają się do użytku w obszarach wrażliwych, w których działanie fal radiowych może prowadzić do potencjalnie szkodliwych interakcji. Należą do nich np:

- Szpitale, ośrodki zdrowia lub inne placówki opieki zdrowotnej, które zapewniają leczenie pacjentów wykwalifikowanym personelem i sprzętem
- Obszary niebezpieczne klasy I, II i III
- Obszary o ograniczonym dostępie
- Obiekty wojskowe
- Samoloty lub pojazdy
- Obszary, w których zabronione jest używanie telefonów komórkowych



TRANSMISJA PRZEZ W-DMX

PRZESTROGA Ogólnie rzecz biorąc, bezprzewodowa transmisja DMX nie może być używana do zastosowań związanych z czynnikami bezpieczeństwa, które mogą skutkować obrażeniami ciała lub uszkodzeniem mienia w przypadku awarii.

Dotyczy to w szczególności ruchomych konstrukcji scen lub trawersów, silników/podnośników sterowanych przez DMX lub urządzeń podnoszących do obsługi podnośników platformowych sterowanych przez DMX, systemów hydraulicznych lub porównywalnych ruchomych elementów.

Ponadto, bezprzewodowa transmisja DMX nie może być używana do sterowania urządzeniami generującymi płomienie lub pirotechnicznymi, efektami eksplozji lub efektami gazowymi lub płynnymi. Należą do nich armatki CO₂, miotacze konfetti, efekty wodne itp.



UWAGA: POTENCJALNE USZKODZENIE PRZEZ ZEWNĘTRZNE ŹRÓDŁA ŚWIATŁA!

Promieniowanie słoneczne, promieniowanie laserowe i wiązki światła z innych reflektorów mogą uszkodzić obudowę i elementy wewnętrzne, takie jak filtry, gobo i koła kolorów, silniki, kable, paski itp. oraz źródła światła!

Proszę nie wystawiać urządzenia, a zwłaszcza otworu obiektywu, na bezpośrednie działanie promieni słonecznych, promieniowania laserowego i wiązek światła z innych reflektorów podczas rozpakowywania, instalacji, długotrwałego nieużywania i eksploatacji! Gdy urządzenie nie jest używane, należy zawsze kierować otwór obiektywu w stronę podłoża! Uszkodzenia spowodowane przez zewnętrzne źródła światła nie są objęte gwarancją producenta!

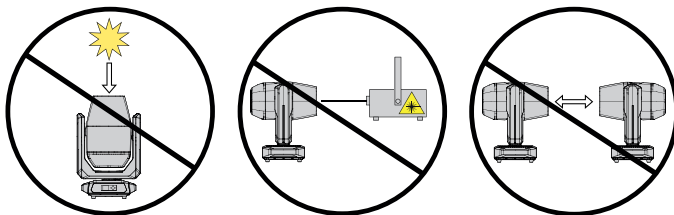

UWAGI DOTYCZĄCE PRZENOŚNYCH URZĄDZEŃ DO ZASTOSOWAŃ ZEWNĘTRZNYCH

1. Działanie tymczasowe! Sprzęt eventowy jest zazwyczaj przeznaczony wyłącznie do pracy tymczasowej.
2. Ciągła eksploatacja lub stała instalacja strukturalna - szczególnie na zewnątrz - może pogorszyć działanie, powierzchnie i uszczelki oraz spowodować przedwczesne zmęczenie materiału.
3. Uszkodzenie powłoki powierzchniowej może osłabić ochronę antykorozyjną urządzenia. Uszkodzona powłoka powierzchni (np. zadrapania) musi zostać niezwłocznie naprawiona przy użyciu odpowiednich środków.

ZAWARTOŚĆ OPAKOWANIA

Wyjąć produkt z opakowania i usunąć wszystkie materiały opakowaniowe.

Proszę sprawdzić kompletność i integralność dostawy i niezwłocznie po zakupie powiadomić sprzedawcę, jeśli dostawa nie jest kompletna lub jest uszkodzona.

Zawartość opakowania produktu obejmuje:

- ▶ 1 × OTOS W3 ruchoma głowica typu wash
- ▶ 1 × Kabel sieciowy
- ▶ 2 × Wsporniki omega
- ▶ Instrukcja użytkownika

WPROWADZENIE

PROFESJONALNA RUCHOMA GŁOWICA LED WASH DO ZASTOSOWAŃ ZEWNĘTRZNYCH
CLOTOSW3

FUNKCJE KONTROLNE:

11-kanałowy podwójny, 21-kanałowy podwójny, 22-kanałowy efekt RGBL, 21-kanałowy HSI, 22-kanałowy RGBL wash, 26-kanałowy RGBL, 38-kanałowy HSI, 48-kanałowy RGBL, 63-kanałowy RGBL, 187-kanałowy RGBL pełny

Praca w trybie Master/Slave

Praca w trybie Stand-alone

Art-Net

sACN

Bezprzewodowy DMX

CECHY:

Stopień ochrony IP65. 7× 50 W diody LED RGBL plus pierścień LED (46× 0,5 W diody LED RGB). DMX512. Wireless DMX. Art-Net i sACN. 5-pinowe złącza DMX. Funkcja Zoom. 2 wsporniki montażowe Omega w zestawie. Napięcie robocze: 100 - 240 V AC.

Reflektor obsługuje standard RDM (Remote Device Management). Zdalne zarządzanie urządzeniami pozwala użytkownikowi monitorować stan i konfigurację urządzeń RDM za pomocą kontrolera obsługującego RDM, takiego jak opcjonalnie dostępny Cameo UNICON (numer artykułu CLIREMOTE).

PRZYŁĄCZA, ELEMENTY OBSŁUGI I WSKAŹNIKI

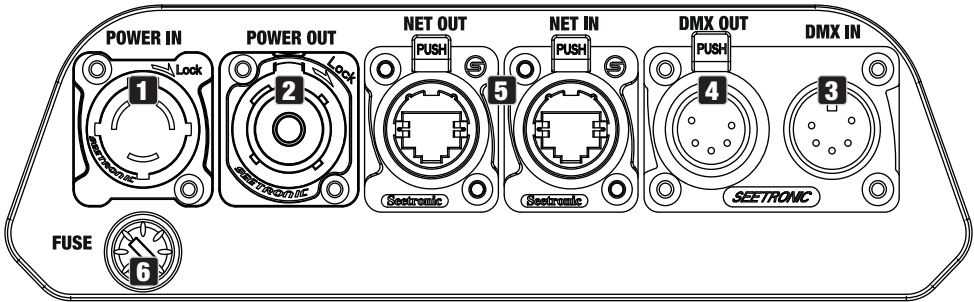

1 POWER IN

Gniazdo wejściowe IP65 z gumową zaślepką. Napięcie robocze 100 - 240 V AC / 50 - 60 Hz. Podłączenie za pomocą dostarczonego kabla zasilającego (gdy urządzenie nie jest używane, gniazdo należy zawsze zamykać gumową zaślepką).

2 POWER OUT

Gniazdo wyjściowe IP65 z gumową zaślepką. Umożliwia zasilanie innych reflektorów CAMEO. Upewnij się, że całkowity pobór prądu przez wszystkie podłączone urządzenia nie przekracza wartości podanej na urządzeniu w amperach (A) (gdy urządzenie nie jest używane, gniazdo należy zawsze zamykać gumową zaślepką).

3 DMX IN

Męskie 5-pinowe gniazdo XLR IP65 do podłączenia urządzenia sterującego DMX (np. konsoli DMX; gdy nie jest używane, należy zawsze zamykać gumową zaślepką).

4 DMX OUT

Żeńskie IP65 5-pinowe gniazdo XLR do przesyłania sygnału sterującego DMX (gdy nie jest używane, należy zawsze zamykać gumową zaślepką).

5 NET IN / OUT

Złącza sieciowe RJ45 do podłączenia do sieci Art-Net lub sACN w celu przekazywania sygnału sterującego (gdy nie są używane, należy je zawsze zamykać gumową zaślepką). Do konfiguracji sieci należy używać kabli o stopniu ochrony IP65 oraz kabli CAT 5e lub lepszych.

6 FUSE

Uchwyt o stopniu ochrony IP65 na bezpieczniki 5 x 20 mm. **WAŻNA UWAGA:** Bezpiecznik należy wymieniać wyłącznie na bezpiecznik tego samego typu i o tej samej wartości. Ostrożnie ponownie zamknąć oprawkę bezpiecznika, aby zapewnić szczelność IP65. W przypadku ponownego zadziałania bezpiecznika należy skontaktować się z autoryzowanym centrum serwisowym.

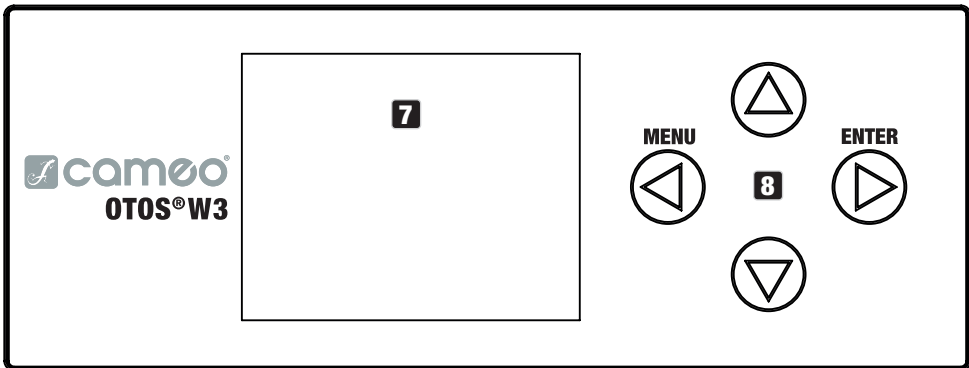

7 LC DISPLAY

Podświetlany wyświetlacz pokazuje aktualnie aktywny tryb (wyświetlacz główny), pozycje menu w menu głównym i podmenu oraz wartość liczbową lub stan w niektórych pozycjach menu. Jeśli do urządzenia nie dociera sygnał sterujący, znaki na środku wyświetlacza zaczynają migać; miganie ustaje, gdy tylko dostępny jest sygnał sterujący (W-DMX, DMX i tryb slave).

8 DOTYKOWE ELEMENTY STERUJĄCE

MENU - Proszę nacisnąć MENU, aby uzyskać dostęp do menu głównego. Proszę nacisnąć ponownie lub kilkakrotnie, aby powrócić do ekranu głównego.

▲ i ▼ - Proszę użyć ▲ i ▼, aby wybrać pozycje menu w menu głównym (np. adres DMX, tryb pracy) i w podmenu. Zmiana wartości lub stanu pozycji menu, np. adresu DMX.

ENTER - Proszę nacisnąć ENTER, aby uzyskać dostęp do poziomu menu w celu dokonania zmian wartości lub statusu oraz w celu uzyskania dostępu do jednego z podmenu. Proszę potwierdzić zmianę wartości lub statusu, naciskając przycisk ENTER.



- Przed przejściem do nawigowania w menu urządzenia należy upewnić się, że panel sterowania jest suchy i czysty, aby nie wpływać negatywnie na jego funkcjonalność.
- Wilgoć na panelu sterowania może prowadzić do nieprawidłowego działania reflektora, np. w warunkach zewnętrznych. Dlatego po skonfigurowaniu reflektora należy aktywować funkcję blokady, aby zapobiec nieprawidłowemu działaniu z powodu obecności wody (Settings -> Display -> Autolock). Dezaktywacja funkcji blokady: proszę nacisnąć jednocześnie ▲ i ▼ przez około 5 sekund.

ELEMENT WYRÓWNUJĄCY CIŚNIENIE

Element wyrównujący ciśnienie, zapobiegający tworzeniu się skroplin wewnątrz obudowy, znajduje się z tyłu urządzenia. Aby zapewnić prawidłowe działanie, element ten musi być chroniony przed zanieczyszczeniem.

ANTENA W-DMX™

Antena do sterowania W-DMX™ znajduje się wewnątrz podstawy urządzenia.



UWAGA: Aby zapewnić ochronę przed strumieniami wody zgodnie ze stopniem ochrony IP65, specjalne gniazda wejściowe i wyjściowe DMX muszą być używane ze specjalnymi złączami XLR o stopniu ochrony IP65 lub muszą być uszczelnione za pomocą gumowych zaślepek. Po prawidłowym podłączeniu lub po prawidłowym uszczelnieniu gumowymi zaślepkami gniazda POWER IN i POWER OUT są chronione przed strumieniami wody zgodnie z IP65.



Wyświetlacz zasilany bateryjnie można aktywować, nawet jeśli urządzenie nie jest podłączone do sieci elektrycznej. Aby to zrobić, proszę nacisnąć i przytrzymać MENU przez około 10 sekund. Teraz mogą Państwo uzyskać dostęp do informacji o urządzeniu oraz zmieniać i zapisywać ustawienia systemowe bez podłączenia do sieci. W tym przypadku zewnętrzne sterowanie oświetleniem nie jest aktywowane. Z tego powodu wyświetlacz pokazuje, że nie ma sygnału sterującego, nawet jeśli urządzenie ma sygnał sterujący.

OBSŁUGA

UWAGI

- Po prawidłowym podłączeniu reflektora do źródła zasilania, na wyświetlaczu pojawią się komunikaty "Aktualizacja oprogramowania ... proszę czekać", wersja oprogramowania, "Witamy w Cameo" i "... RESET" podczas uruchamiania i resetowania silnika. Po zakończeniu tego procesu reflektor jest gotowy do pracy i uruchamiany jest wcześniej aktywowany tryb pracy.
- Główny wyświetlacz jest aktywowany automatycznie, jeśli w ciągu około 30 sekund nie została wprowadzona żadna informacja.

WYŚWIETLACZ GŁÓWNY

W różnych trybach pracy główny wyświetlacz pokazuje różne informacje, które są istotne dla danego trybu pracy.

Tryby pracy DMX i W-DMX

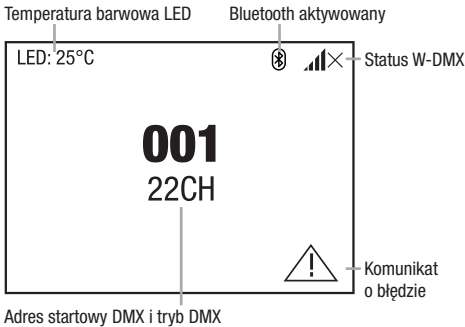

Tryby pracy Art-Net i sACN

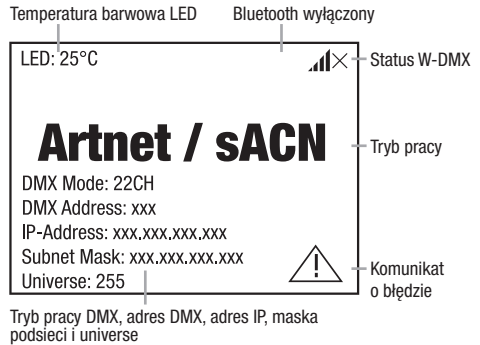

Tryb pracy Art-Net + DMX

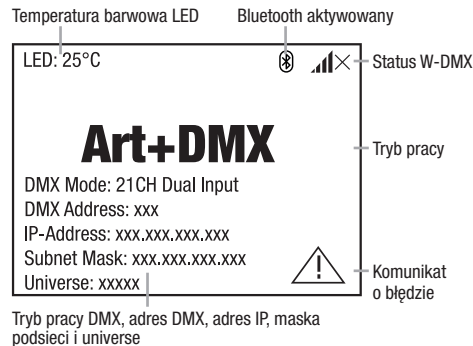

Tryb pracy sACN + DMX

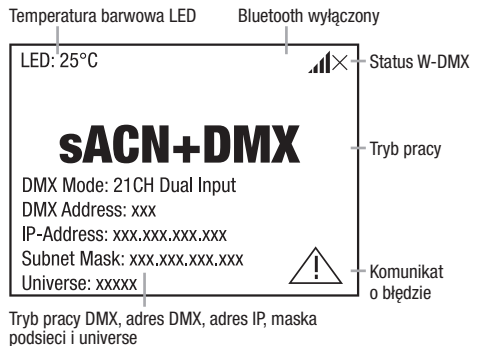

Tryb pracy Stand-alone

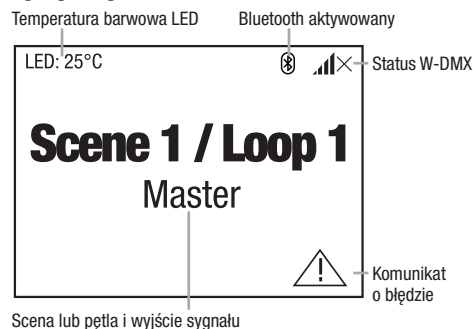

Tryb pracy Slave

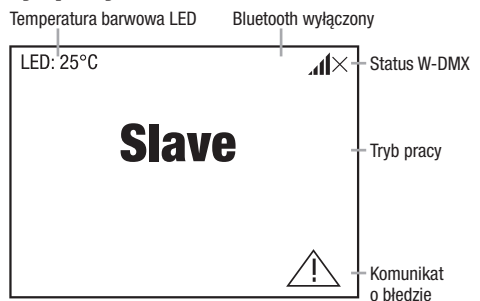

Uwaga na ekranie głównym w trybach pracy ze sterowaniem zewnętrznym: W przypadku przerwania sygnału sterującego znaki na wyświetlaczu zaczynają migać; po ponownym pojawieniu się sygnału sterującego miganie ustaje.

Komunikat o błędzie: Jeśli na wyświetlaczu pojawi się symbol ostrzeżenia (trójkąt z wykrzyknikiem), oznacza to, że wystąpił błąd w jednym lub kilku komponentach urządzenia. Których komponentów dotyczy problemem, można zobaczyć w menu **System Info Menu** w sekcji **Error Info**. Jeśli restart lub reset nie usunie błędu, proszę skontaktować się z autoryzowanym centrum serwisowym.

WIRELESS DMX

Aby sparować bezprzewodowy odbiornik DMX z bezprzewodowym nadajnikiem DMX, należy zresetować odpowiednią pozycję menu (**Unlink**). Odbiornik jest teraz gotowy do parowania i oczekuje na żądanie parowania z nadajnika. Aby rozpocząć proces parowania, proszę wybrać **Link** lub **Force to pair** w menu nadajnika i potwierdzić; urządzenia zostaną sparowane automatycznie. Równoczesne lub kolejne parowanie kilku odbiorników z nadajnikiem (na przykład do pracy w trybie master/slave) można również wykonać w ten sam sposób. Bezprzewodowe połączenie DMX jest zawsze utrzymywane do momentu jego rozłączenia za pomocą komendy Reset w odbiorniku lub komendy Unlink w nadajniku, niezależnie od tego, czy urządzenie zostało w międzyczasie odłączone od zasilania.

WIRELESS DMX STATUS

					
W-DMX wyłączony	W-DMX aktywowany jako odbiornik; nie sparowany	W-DMX aktywowany jako odbiornik i sparowany; nadajnik jest wyłączony lub poza zasięgiem	W-DMX aktywowany jako odbiornik i sparowany; brak sygnału DMX	W-DMX aktywowany jako odbiornik i sparowany; sygnał DMX obecny	W-DMX aktywowany jako nadajnik

MENU STEROWANIA (Control)

Menu sterowania służy do wybierania różnych trybów pracy i ustawiania ich opcji w odpowiednich podmenu.

USTAWIANIE ADRESU STARTOWEGO DMX (DMX Address)

Zaczynając od ekranu głównego, proszę nacisnąć MENU, aby uzyskać dostęp do menu głównego. Korzystając z ▲ i ▼, wybierz menu **Control** i naciśnij ENTER. Teraz proszę wybrać pozycję menu **DMX Address** i ponownie potwierdzić. Proszę zastosować ▲ i ▼, aby ustawić żądaną wartość i proszę nacisnąć ENTER, aby potwierdzić.

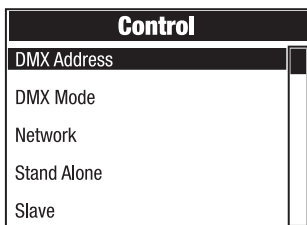
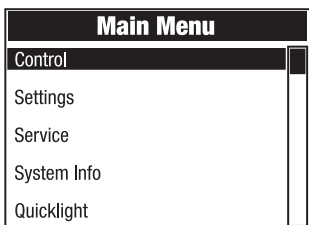

USTAWIANIE TRYBU PRACY DMX (DMX Mode)

Zaczynając od ekranu głównego, proszę nacisnąć MENU, aby uzyskać dostęp do menu głównego. Korzystając z ▲ i ▼, wybierz menu **Control** i naciśnij ENTER. Teraz proszę wybrać pozycję menu **DMX Mode** i ponownie potwierdzić. Korzystając z ▲ i ▼, wybierz żądany tryb pracy DMX i naciśnij ENTER aby potwierdzić. Tabele DMX z przypisaniami kanałów można znaleźć w sekcji DMX CONTROL niniejszej instrukcji obsługi.

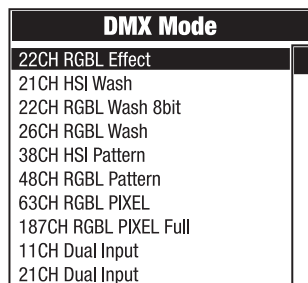
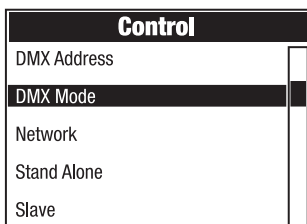
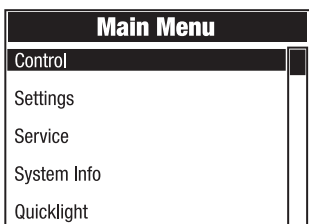

USTAWIENIA SIECIOWE (Network)

Zaczynając od ekranu głównego, proszę nacisnąć MENU, aby uzyskać dostęp do menu głównego. Korzystając z ▲ i ▼, wybierz menu Control i naciśnij ENTER. Teraz proszę wybrać pozycję menu Network i ponownie potwierdzić.

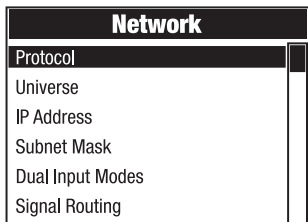
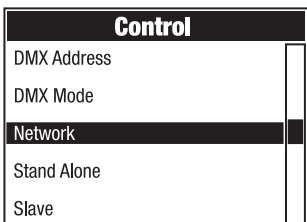
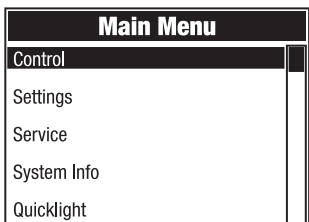

Informacje o pozycjach podmenu w menu serwisowym i odpowiadających im opcjach można znaleźć w poniższej tabeli (wybór za pomocą przycisków ▲ i ▼, potwierdzenie za pomocą przycisku ENTER, zmiana wartości lub stanu za pomocą przycisków ▲ i ▼, potwierdzenie za pomocą przycisku ENTER).

Network Art-Net			
Protocol	Artnet	Sterowanie przez Art-Net	
	sACN	Sterowanie przez sACN	
Universe	Absolute Universe	Ustawienie obszaru absolutnego Art-Net universe	Zależy od sieci, podsieci i obszaru universe
	Net	Ustawienie sieci Art-Net	W zależności od obszaru absolute universe
	Subnet	Ustawienie podsieci Art-Net	
	Universe	Ustawienie obszaru Art-Net universe	
IP Address	xxx.xxx.xxx.xxx	Ustawianie adresu IP: ustawić pierwszy blok, potwierdzić, ustawić drugi blok, potwierdzić.	
Subnet Mask	xxx.xxx.xxx.xxx	Ustawienie maski podsieci: ustaw pierwszy blok, potwierdź, ustaw drugi blok, potwierdź.	
Dual Input Modes	Pixel Address	Ustawianie adresu początkowego piksela od 001 do 4xx	
	Signal Setup	Pixel via network	Kontrola piksel przez sieć
		Pixel via DMX	Kontrola piksel przez DMX
Signal Routing	Send to XLR	Przekazywanie sygnału sterującego do wyjścia XLR	
	Backup by XLR	Sterowanie przez XLR z przerwaniem sygnału sieciowego	
	Receive only	Brak połączenia między sygnałem sieci a złączami XLR	

Network sACN			
Protocol	Artnet	Sterowanie przez Art-Net	
	sACN	Sterowanie przez sACN	
Universe	Absolute Univ.	Ustawianie obszaru sACN universe	
IP Address	xxx.xxx.xxx.xxx	Ustawianie adresu IP: ustawić pierwszy blok, potwierdzić, ustawić drugi blok, potwierdzić.	
Subnet Mask	xxx.xxx.xxx.xxx	Ustawienie maski podsieci: ustaw pierwszy blok, potwierdź, ustaw drugi blok, potwierdź.	
Dual Input Modes	Pixel Address	Ustawianie adresu początkowego piksela od 001 do 4xx	
	Signal Setup	Pixel via network	Kontrola piksel przez sieć
		Pixel via DMX	Kontrola piksel przez DMX

Signal Routing	Send to XLR	Przekazywanie sygnału sterującego do wyjścia XLR
	Backup by XLR	Sterowanie przez XLR z przerwaniem sygnału sieciowego
	Receive only	Brak połączenia między sygnałem sieci a złączami XLR

MENU STAND-ALONE (Stand Alone)

W samodzielnych trybach pracy „Play Scene” i „Play Loop” sygnał sterujący odpowiedniego trybu pracy może być wysyłany do jednostek podrzędnych poprzez złącze XLR (Master/Alone -> Master). Jeśli nie chcą Państwo wysyłać sygnału sterującego, należy dezaktywować wyjście (Master/Alone -> Alone).

Proszę aktywować jedną z ośmiu dostępnych scen (Scene 1 - 8) lub jedną z ośmiu dostępnych pętli (Loop 1 - 8). Sceny i pętle są wstępnie zaprogramowane, ale można je dostosować (Edit Scene / Edit Loop).

Zaczynając od ekranu głównego, proszę nacisnąć MENU, aby uzyskać dostęp do menu głównego. Korzystając z ▲ i ▼ proszę wybrać menu **Control** i potwierdzić przyciskiem ENTER. Teraz proszę wybrać pozycję menu **Stand Alone** i ponownie potwierdzić.

Main Menu	
Control	<input type="checkbox"/>
Settings	<input type="checkbox"/>
Service	<input type="checkbox"/>
System Info	<input type="checkbox"/>
Quicklight	<input type="checkbox"/>

Control	
DMX Address	<input type="checkbox"/>
DMX Mode	<input type="checkbox"/>
Network	<input type="checkbox"/>
Stand Alone	<input checked="" type="checkbox"/>
Slave	<input type="checkbox"/>

Stand Alone	
Master/Alone	<input type="checkbox"/>
Play Scene/Loop	<input type="checkbox"/>
Edit Scene	<input type="checkbox"/>
Edit Loop	<input type="checkbox"/>

Informacje o pozycjach podmenu w menu serwisowym i odpowiadających im opcjach można znaleźć w poniższej tabeli (wybór za pomocą przycisków ▲ i ▼, potwierdzenie za pomocą przycisku ENTER, zmiana wartości lub stanu za pomocą przycisków ▲ i ▼, potwierdzenie za pomocą przycisku ENTER).

Stand alone			
Master/Alone	Master	Sygnał sterujący jest przesyłany przez wyjście DMX OUT	
	Alone	Sygnał sterujący nie jest przekazywany	
Play Scene/Loop	Scene	Scene 1 - 8	Wybór i aktywacja żądanej sceny
	Loop	Loop 1 - 8	Wybór i aktywacja żądanej pętli
Edit Scene	Scene 1 - 8	Pan	Proszę ustawić każdą scenę indywidualnie. Sceny są aktywowane poprzez ich wybranie.
		Tilt	
		Dimmer	
		...	

Edit Loop	Loop 1 - 8	Step	1 - 8	Wybór kroku 1-8
		t-Step	0s - 20min	Ustawienie czasu kroku
		t-Fade	0s - 20 min	Ustawienie czasu zanikania
		User Scene	1 - 8	Wybór sceny 1-8
		Skip Step	No / Yes	Pominięcie kroku: Nie/Tak

TRYB SLAVE (Slave)

Zaczynając od ekranu głównego, proszę nacisnąć MENU, aby uzyskać dostęp do menu głównego. Korzystając z ▲ and ▼ proszę wybrać menu **Control** i potwierdzić przyciskiem ENTER. Teraz proszę wybrać pozycję menu **Slave** i ponownie potwierdzić. Proszę aktywować wyjście sygnału sterującego w urządzeniu głównym (Control -> Stand Alone -> Master/Alone -> Master). Połącz urządzenia podrzędne i nadrzędne (ten sam model, ta sama wersja oprogramowania) za pomocą kabla DMX lub poprzez W-DMX™ i aktywuj autonomiczny tryb pracy „Play Scene” lub „Play Loop” w jednostce nadrzędnej. Jednostka podrzędna będzie teraz podążać za jednostką nadrzędną.

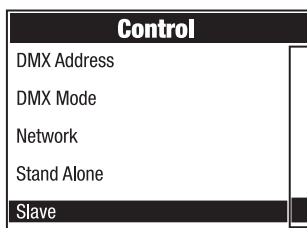
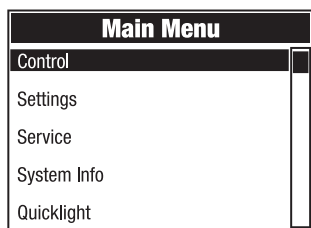

USTAWIENIA SYSTEMOWE (Settings)

Zaczynając od ekranu głównego, proszę nacisnąć MENU, aby uzyskać dostęp do menu głównego. Korzystając z ▲ and ▼ proszę wybrać menu **Settings** i potwierdzić przyciskiem ENTER.

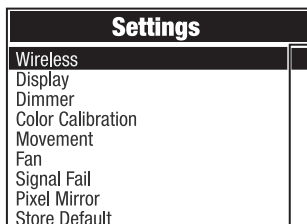
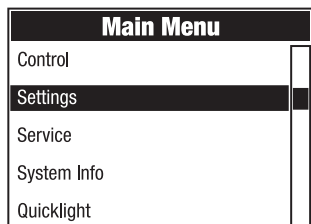

Informacje o pozycjach podmenu w menu serwisowym i odpowiadających im opcjach można znaleźć w poniższej tabeli (wybór za pomocą przycisków ▲ i ▼, potwierdzenie za pomocą przycisku ENTER, zmiana wartości lub stanu za pomocą przycisków ▲ i ▼, potwierdzenie za pomocą przycisku ENTER).

Ustawienia (pogrubione = ustawienie fabryczne)					
Wireless	Ustawienia bezprzewodowe	State	On	Moduł bezprzewodowy aktywowany	
			Off	Moduł bezprzewodowy dezaktywowany	
		Operating Mode	RX	Moduł bezprzewodowy = odbiornik	
			TX CRMX	Moduł bezprzewodowy = nadajnik ze standardowym nadajnikiem CRMX	
			TX G3	Moduł bezprzewodowy = nadajnik ze standardowym nadajnikiem G3	
			TX G4s	Moduł bezprzewodowy = nadajnik ze standardowym nadajnikiem G4s	
		Linking	Link	Parowanie z kompatybilnymi, gotowymi do sparowania urządzeniami bezprzewodowymi	
			Unlink	Odłączenie wszystkich połączeń bezprzewodowego DMX i ustawienie w trybie gotowości do parowania	
		Linking Key	Linking Key	Ustawienie klucza połączenia	
			CRMX Mode (dostępne tylko w trybie pracy = RX)	CRMX	Standard odbiornika = CRMX
				CRMX2	Standard odbiornika = CRMX2
		Universe Metadata	RGB Color Code	Red, Orange, Yellow, Green, Cyan, Blue, Purple, White	Kod RGB do wyświetlania kolorów uniwersum
				CRMX Universe	A - H
		Universe Metadata	Universe Name	16-znakowy ciąg znaków z konfigurowalną nazwą identyfikującą uniwersum	
		Bluetooth	State	On	Bluetooth włączony
				Off	Bluetooth wyłączony
Pin	On		Żądanie kodu PIN włączone (ustawienie fabryczne 081569)		
	Off		Żądanie kodu PIN wyłączzone		

Wireless	Ustawienia bezprzewodowe	Signal Routing	Send to XLR	Przekazywanie sygnału sterującego na XLR (DMX OUT)
			Backup by XLR	Sterowanie poprzez XLR (DMX IN) z przerwaniem sygnału bezprzewodowego
			Receive only	Brak połączenia między sygnałem bezprzewodowego DMX a złączami XLR
Display	Ustawienia wyświetlacza	Reverse	On	Obrót wyświetlacza o 180° (np. w przypadku montażu podwieszanego)
			Off	Brak rotacji wyświetlacza
			Auto	Automatyczne wykrywanie położenia (montaż w pozycji pionowej/nad głową)
		Off Timer	Always On	Stale włączone
			Off after 20s	Dezaktywacja po około 20 sekundach braku aktywności
		Autolock	On after 60s	Blokada elementów sterujących po ok. 60 sekundach bez wprowadzania danych (LOCKED). Odblokowanie: Nacisnąć jednocześnie UP i DOWN przez ok. 5 sekund.
Off	Funkcja automatycznej blokady wyłączona			
Dimmer	Ustawienia ściemniacza	Curve	Linear	Intensywność światła wzrasta liniowo wraz z wartością DMX
			Exponential	Intensywność światła może być precyzyjnie regulowana przy niższych wartościach DMX i szeroko regulowana przy wyższych wartościach DMX
			Logarithmic	Intensywność światła można regulować w szerokim zakresie przy niższych wartościach DMX i precyzyjnie przy wyższych wartościach DMX
			S-Curve	Intensywność światła może być precyzyjnie regulowana przy niższych i wyższych wartościach DMX i szeroko regulowana przy średnich wartościach DMX

Dimmer	Ustawienia ściemniacza	PWM Frequency	650Hz, 1530Hz, 3600Hz, 12kHz, 18.9kHz, 25kHz	Wybrać częstotliwość LED PWM	
		Response	LED	Reflektor natychmiast reaguje na zmiany wartości DMX	
			Halogen	Reflektor zachowuje się podobnie do reflektora halogenowego ze stopniowymi zmianami jasności	
		Redshift	Dim to Warm	Symuluje dryf kolorów jak podczas ściemniania jak reflektora halogenowego. Podczas ściemniania reflektora temperatura barwowa zmienia się automatycznie na coraz cieplejsze odcienie bieli i bursztynu (i odwrotnie).	
			Off	Funkcja nieaktywna	
Color Calibration	Kalibracja kolorów	User		Niestandardowa kalibracja kolorów. Ustawienie jasności czerwonej, zielonej, niebieskiej i limonkowej z wartościami od 0 do 255	
		Smart		Ustawienia fabryczne	
Movement	Ustawienia ruchów głowy	Pan Reverse	On	Odwrócony kierunek obrotu	
			Off	Kierunek obrotu nie jest odwrócony	
		Tilt Reverse	On	Odwrócony kierunek pochylenia	
			Off	Kierunek pochylenia nie jest odwrócony	
		Pan Angle	540°	Kąt obrotu 540°	
			630°	Kąt obrotu 630°	
		Position Feedback	On	Automatyczna korekta położenia włączona	
			Off	Automatyczna korekta położenia wyłączona	
		Move in Black	On	Zaciemnienie podczas ruchu głowy	
			Off	Brak zaciemnienia podczas ruchu głowy	
Silent Movement	On	Spowolnione ruchy silnika zapewniają cichszą pracę			
	Off	Funkcja nieaktywna			

Fan	Ustawienie wentylatora	Auto	Automatyczne sterowanie wentylatorem
		Silent	Szczególnie cichy wentylator przy zmniejszonej jasności, jeśli to konieczne
		Constant Low	Stała niska prędkość wentylatora ze zmniejszoną jasnością, jeśli to konieczne
		Constant Mid	Stała średnia prędkość wentylatora ze zmniejszoną jasnością, jeśli to konieczne
		Constant High	Stała wysoka prędkość wentylatora
Signal Fail	Status operacyjny z błędem sygnału DMX	Hold	Zachowywane jest ostatnie polecenie
		Last Stand Alone	Aktywowany jest ostatnio wybrany tryb pracy autonomicznej
		Fade to Black (10s)	10-sekundowe zanikanie do zaciemnienia
		Blackout	Aktywuje zaciemnienie
		Full	Pełna jasność
Pixel Mirror	Lustrzane piksele	Off	Off
		Horizontal	Lustrzane odbicie pikseli w poziomie
		Vertical	Przerzucanie pikseli w pionie
		Horizontal & Vertical	Przerzucanie pikseli w poziomie i w pionie
Store Default	Zapisywanie ustawień w 3 własnych ustawieniach wstępnych	User A	Zapisać wszystkie bieżące ustawienia jako ustawienia użytkownika A
		User B	Zapisuje wszystkie bieżące ustawienia jako ustawienia użytkownika B
		User C	Zapisuje wszystkie bieżące ustawienia jako ustawienia użytkownika C

MENU SERWISOWE (Service)

Zaczynając od ekranu głównego, proszę nacisnąć MENU, aby uzyskać dostęp do menu głównego. Korzystając z ▲ i ▼ proszę wybrać menu **Service** i potwierdzić przyciskiem ENTER.

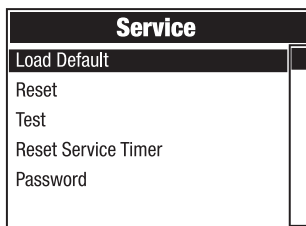
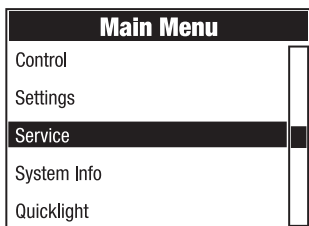

Informacje o pozycjach podmenu w menu serwisowym i odpowiadających im opcjach można znaleźć w poniższej tabeli (wybór za pomocą przycisków ▲ i ▼, potwierdzenie za pomocą przycisku ENTER, zmiana wartości lub stanu za pomocą przycisków ▲ i ▼, potwierdzenie za pomocą przycisku ENTER).

Service		
Load Default	Factory Default	Reset do ustawień fabrycznych
	User A	Przywrócenie wartości użytkownika A (zapisanie wartości użytkownika: Settings -> Set Default)
	User B	Przywrócenie wartości użytkownika B (zapisanie wartości użytkownika: Settings -> Set Default)
	User C	Przywrócenie wartości użytkownika C (zapisanie wartości użytkownika: Settings -> Set Default)
Reset	Pan/Tilt	Resetowanie silników obrotu / pochylenia
	Head	Resetowanie silników w głowicy urządzenia
	All	Resetowanie wszystkich silników
Test	Test Sequence	Wstępnie zaprogramowana sekwencja do testowania wszystkich komponentów
	Stress Test	Wstępnie zaprogramowana sekwencja do testowania wszystkich komponentów pod maksymalnym obciążeniem
	Motor Test	Aktywacja wszystkich silników indywidualnie z wartościami od 000 do 255
Reset Service Timer	Back	Nie resetuj czasu pracy serwisowej
	Reset Now	Resetowanie serwisowego czasu pracy
Password	Wyłącznie do celów serwisowych	

INFORMACJE O SYSTEMIE (System info)

Zaczynając od ekranu głównego, proszę nacisnąć MENU, aby uzyskać dostęp do menu głównego. Korzystając z ▲ i ▼ proszę wybrać menu **System Info** i potwierdzić przyciskiem ENTER.

Main Menu
Control
Settings
Service
System Info
Quicklight

System Info
Firmware
Wireless
Temperature
Fan Speed
Runtime
MAC Address
RDM UID
DMX Values
Error Info
DMX Table

Informacje o pozycjach podmenu w menu System Info i odpowiadających im opcjach można znaleźć w poniższej tabeli (wybór za pomocą ▲ i ▼, potwierdzenie za pomocą ENTER).

System info			
Firmware	DISP	Vx.x.x	Wyświetla wersję oprogramowania sprzętowego odpowiedniego komponentu
	XY	Vx.x.x	
	LED1	Vx.x.x	
	...	Vx.x.x	

Wireless	Module	TimoTwo	Model modułu bezprzewodowego
	Device Name	OTOSW3-xxxx	Nazwa urządzenia
	Version	HW (Hardware) SW (Software)	Numer wersji sprzętu Numer wersji oprogramowania
	Link Quality	%	Jakość połączenia w procentach
	Data Source	None / DMX / Wireless Link / SPI / BLE	Informacje o źródle danych
Status	Operational: DMX Data: RDM Identify: RF Link: Link State:	Wskazanie statusu	
Temperature	LED	xxx °C/°F	Wyświetla temperaturę odpowiedniego komponentu
	Base	xxx °C/°F	
	Temperature Unit	°C °F	Ustawienie jednostki temperatury (proszę nacisnąć ENTER, aby zmienić)
Fan Speed	xxxx RPM	Wyświetlenie prędkości odpowiednich wentylatorów	
Runtime	Total	xxxx h : xx m	Całkowity czas pracy
	Operation	xxxx h : xx m	Czas użytkowania
	LED	xxxx h : xx m	Czas pracy lampy
	Service	xxxx h : xx m	Czas pracy od ostatniego serwisowego zresetowania czasu pracy
MAC Address	xx:xx:xx:xx- :xx:xx	Adres MAC	
RDM UID	Unikalny identyfikator RDM		
DMX Values	Wyświetlanie obecnych wartości DMX		
Error Info	Wyświetlanie błędów w przypadku awarii		
DMX Table	Wyświetlanie tabel trybów DMX		

QUICKLIGHT (Quicklight)

Ustawienie sceny szybko i łatwo przy użyciu podstawowych funkcji urządzenia bez zewnętrznego kontrolera. Zaczynając od ekranu głównego, proszę nacisnąć MENU, aby uzyskać dostęp do menu głównego. Korzystając z ▲ i ▼ proszę wybrać **Quicklight** i potwierdzić przyciskiem ENTER.

Wybrać żądaną pozycję menu za pomocą ▲ i ▼, potwierdzić za pomocą ENTER, zmienić wartość za pomocą ▲ i ▼, a następnie potwierdzić zmianę wartości za pomocą ENTER.

Main Menu	
Control	
Settings	
Service	
System Info	
Quicklight	

Quicklight	
Pan	0 - 255
Tilt	0 - 255
Dimmer	0 - 255
Hue	0 - 255
Saturation	0 - 255
Zoom	0 - 255

Jeśli włączony jest tryb Quicklight, wyświetlacz nie powraca automatycznie do ekranu głównego. Tryb Quicklight jest automatycznie anulowany po wyjściu z menu Quicklight. Ustawienia w menu Quicklight są zachowywane nawet po ponownym uruchomieniu lampy.

KONFIGURACJA I INSTALACJA



NIEBEZPIECZEŃSTWO: Montaż podwieszany wymaga dużego doświadczenia, w tym obliczania wartości granicznych obciążenia sprzętu montażowego i regularnej kontroli bezpieczeństwa wszystkich materiałów instalacyjnych i reflektorów. Jeśli nie posiadają Państwo takich kwalifikacji, proszę nie podejmować prób samodzielnej instalacji. Należy zwrócić się do wykwalifikowanego specjalisty. Istnieje ryzyko, że nieprawidłowo zamontowane i zabezpieczone urządzenia mogą się poluzować i spaść. Może to spowodować poważne obrażenia lub śmierć.

Dzięki zintegrowanym gumowym nóżkom reflektor można umieścić w odpowiednim miejscu na równej powierzchni. Można go zamontować na kratownicy za pomocą dwóch wsporników Omega, które są przymocowane do podstawy urządzenia (A). W razie potrzeby dwa wsporniki omega można również zamontować na podstawie urządzenia obróconej o 90°. Dwa wsporniki omega znajdują się w zawartości opakowania. Odpowiednie zaciski kratownicowe są dostępne jako opcja. Proszę upewnić się, że połączenia są trwałe i przymocować reflektor do uchwytu zabezpieczającego (B) za pomocą odpowiedniej linki zabezpieczającej.

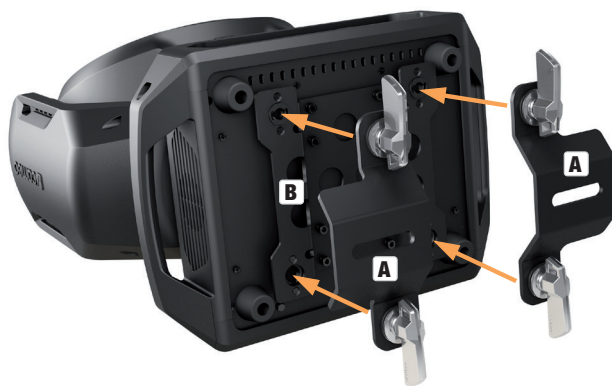

PIELĘGNACJA, KONSERWACJA I NAPRAWA

Aby zapewnić długotrwałe i prawidłowe działanie urządzenia, należy je regularnie czyścić i w razie potrzeby serwisować. Potrzeba przeprowadzania konserwacji zależy od intensywności użytkownika i środowiska, w którym urządzenie jest używane.

Zalecamy kontrolę wzrokową przed każdym uruchomieniem. Ponadto zalecamy przeprowadzanie wszystkich wymienionych poniżej czynności konserwacyjnych raz na 500 godzin pracy lub, w przypadku mniejszej intensywności użytkownika, najpóźniej po roku. Roszczenia gwarancyjne mogą być ograniczone, jeśli wady wynikają z nieodpowiedniego serwisu i konserwacji.

PIELĘGNACJA (przeprowadzana przez użytkownika)



OSTRZEŻENIE! Przed przystąpieniem do jakichkolwiek czynności konserwacyjnych należy odłączyć zasilanie i, jeśli to możliwe, wszystkie połączenia urządzenia.



UWAGA: Niewłaściwe obchodzenie się z urządzeniem może doprowadzić do jego uszkodzenia, a nawet zniszczenia.

1. Powierzchnie obudowy należy czyścić czystą, wilgotną szmatką. Proszę upewnić się, że do urządzenia nie przedostanie się wilgoć.
2. Wloty i wyloty powietrza muszą być regularnie czyszczone z kurzu i brudu. Jeśli używane jest sprężone powietrze, należy upewnić się, że urządzenie nie zostanie uszkodzone (np. wentylatory muszą być zablokowane, ponieważ w przeciwnym razie mogą się nadmiernie obracać).
3. Kable i złącza muszą być regularnie czyszczone, a kurz i brud usuwane.
4. Zasadniczo nie wolno stosować żadnych środków czyszczących ani ściernych, w przeciwnym razie wykończenie powierzchni może zostać uszkodzone.
5. Urządzenia muszą być przechowywane w suchym miejscu i chronione przed kurzem i brudem.
6. Aby zapewnić prawidłowe i bezpieczne działanie, wszystkie dostępne lub wyjmowane soczewki i otwory emitujące światło muszą być regularnie czyszczone.

KONSERWACJA I NAPRAWA (tylko przez wykwalifikowany personel)



NIEBEZPIECZEŃSTWO! W urządzeniu znajdują się elementy pod napięciem. Nawet po odłączeniu od sieci, w urządzeniu może nadal występować napięcie szczątkowe, np. z powodu naładowanych kondensatorów.



UWAGA! Prace konserwacyjne i naprawcze mogą być wykonywane wyłącznie przez odpowiednio wykwalifikowany personel specjalistyczny. W razie wątpliwości proszę skonsultować się ze specjalistycznym serwisem.



UWAGA! Nieprawidłowo wykonane prace konserwacyjne mogą mieć wpływ na roszczenia gwarancyjne.



UWAGA! W przypadku zestawów do konwersji lub modernizacji dostarczonych przez producenta, należy bezwzględnie przestrzegać dołączonych instrukcji montażu.

WYMIARY (mm)

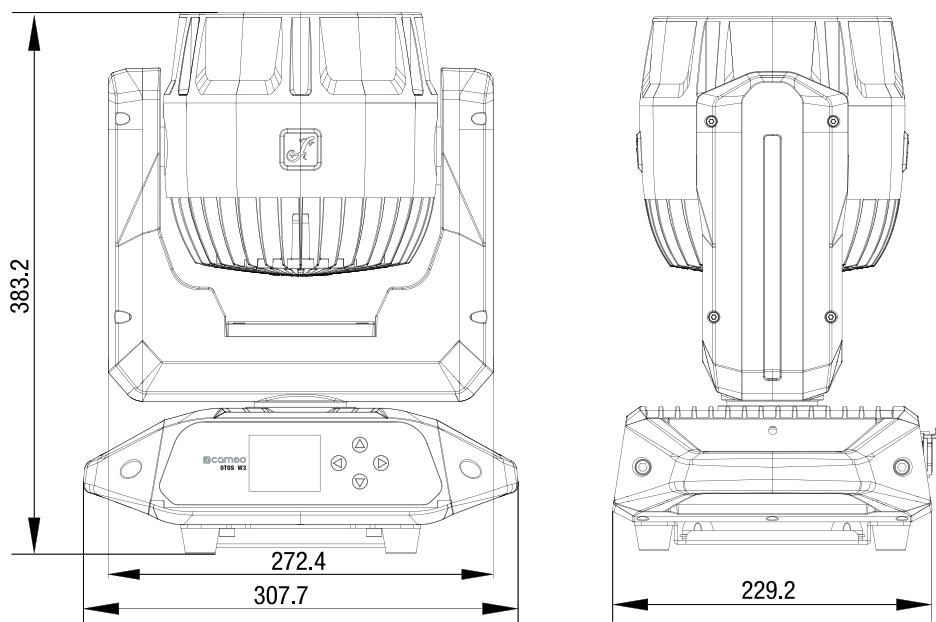

DANE TECHNICZNE

Numer produktu	CLOTOSW3
Kategoria produktu	Ruchome światło LED wash
Typ	Głowica ruchoma
Centralne źródło światła LED	7 × 50 W LED
Tryb mieszania kolorów dla centralnych LED	RGBL
Liczba segmentów pierścienia	46
Tryb mieszania kolorów dla pierścienia LED	RGB
Kąt obrotu PAN	Regulacja: 630°/540°
Kąt pochylenia TILT	241°
LED PWM	650 Hz; 1,530 Hz; 3,600 Hz; 12 kHz; 18.9 kHz; 25 kHz
Rozdzielczość ściemniania	16-bitowa
Krzywe ściemniania	Liniowa; wykładnicza; logarytmiczna; krzywa-S
Kalibracja	Tak
CRI	> 85
Strumień świetlny	4000 lm
Natężenie oświetlenia	5000 lx (10 m, wąski)
Kąt wiązki / kąt pola	4–45° / 10–60°
CCT	1.800 K–10.000 K

ENGLISH

DEUTSCH

FRANCAIS

ESPAÑOL

POLSKI

ITALIANO

DMX

ENGLISH	Protokoły kontroli	DMX; RDM; W-DMX; CRMX
	Połączenia transmisji danych	5-pinowy XLR męski + żeński; 2 × RJ45
DEUTSCH	Tryby DMX	"22-CH RGLB efekt 21-CH HSI wash 22-CH RGLB wash 8 bit 26-CH RGLB wash 38-CH HSI wzór 48-CH RGLB wzór 63-CH RGLB piksel 187-CH RGLB piksel pełny 11-CH podwójne wejście 21-CH podwójne wejście"
FRANCAIS	Funkcje DMX:	Pan (precyzyjnie); Tilt (precyzyjnie); Dimmer (precyzyjnie); Funkcje stroboskopowe, RGLB (precyzyjnie); Hue (precyzyjnie); Saturation; Colour temperature; Tint; Colour presets; Colour crossfade; Ring dimmer; Ring RGB; Ring strobe; Ring pattern selection; Ring pattern speed; Pattern folder; Pattern selection; Pattern position and speed; Pattern transition; Ściemniacz tła (precyzyjny); Stroboskop tła; Tło RGLB; Barwa tła (precyzyjna); Nasycenie tła; Temperatura koloru tła; Odcień tła; Wstępne ustawienia koloru tła; Przejście koloru tła; Zoom; Przejście sterowania LED; Ustawienia urządzenia; RGLB; Pierścień RGB
ESPAÑOL	Tryb Stand alone	Scena; Pętla
POLSKI	Ustawienia systemu	Wyświetlacz; Ściemniacz; Kalibracja kolorów; Ruch; Wentylator; Błąd sygnału; Lustro pikseli
	Wyświetlacz / wskaźniki	Wyświetlacz LC
	Stopień ochrony IP	IP65 do tymczasowego użytku na zewnątrz
	Znamionowa temperatura otoczenia	-10°C-40°C
	System chłodzenia	Wentylatory kontrolowane temperaturowo
	Napięcie robocze	100 - 240V AC / 50 - 60Hz
	Maks. pobór mocy	350 W
ITALIANO	Bezpiecznik	T4 A / 250 V
	Podłączenie zasilania	Kompatybilny z TrueOne
	Łączenie zasilania	Kompatybilny z TrueOne
	Maks. moc wyjściowa (110 V)	11 A
	Maks. moc wyjściowa (230 V)	13 A
DMX	Minimalna odległość od oświetlanej powierzchni	3 m
	Minimalna odległość od normalnie łatwopalnych materiałów	0,5 m
	Grupa ryzyka	RG1
	Obudowa	Metal

Wymiary	308 x 383 x 229 mm
Waga	10,9 kg

WYJAŚNIENIE KLASY OCHRONY IP

1. Stopień ochrony IP odzwierciedla jedynie ochronę przed ciałami stałymi i wodą. Nie opisuje ogólnej odporności na warunki atmosferyczne, takiej jak ochrona przed promieniowaniem UV i temperaturą.
2. Pierwsza cyfra identyfikacyjna oznacza ochronę przed pyłem, ciałami stałymi i kontaktem:

IP2X	Ochrona przed ciałami stałymi o średnicy $\geq 12,5$ mm
IP3X	Ochrona przed ciałami stałymi o średnicy $\geq 2,5$ mm
IP4X	Ochrona przed ciałami stałymi o średnicy $\geq 1,0$ mm
IP5X	Chronione przed pyłem w szkodliwych ilościach i całkowicie chronione przed kontaktem
IP6X	Są pyłoszczelne i całkowicie zabezpieczone przed kontaktem

3. Druga cyfra oznacza ochronę przed wodą:

IPX0	Brak ochrony
IPX1	Ochrona przed kapiącą wodą
IPX2	Ochrona przed kapiącą wodą, gdy urządzenie jest przechylone o maksymalnie 15°
IPX3	Ochrona przed spadającym strumieniem wody do 60° od pionu
IPX4	Ochrona przed bryzgami wody ze wszystkich stron
IPX5	Ochrona przed strumieniem wody (dysza) pod dowolnym kątem
IPX6	Ochrona przed silnymi strumieniami wody
IPX7	Ochrona przed tymczasowym zanurzeniem

4. Ponadto, niektóre środki specyficzne dla urządzenia, takie jak osłony i zaślepki uszczelniające, są niezbędne do osiągnięcia określonej klasy ochrony (np. zaślepki ochronne na nieużywanych połączeniach).



Stopień ochrony IP produktu można znaleźć w specyfikacji technicznej i jest wydrukowany na urządzeniu.

MINIMALNA ODLEGŁOŚĆ OD OŚWIETLANEJ POWIERZCHNI



Ten symbol z odległością podaną w metrach (m) oznacza minimalną odległość oprawy oświetleniowej od oświetlanej powierzchni. W tym przykładzie odległość wynosi 5 m. Wartość obowiązującą dla tego urządzenia można znaleźć w specyfikacjach technicznych w niniejszej instrukcji i jest wydrukowana na obudowie urządzenia!

MINIMALNA ODLEGŁOŚĆ OD NORMALNIE ŁATWOPALNYCH MATERIAŁÓW

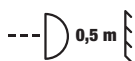

Ten symbol z odległością podaną w metrach (m) wskazuje minimalną odległość urządzenia od normalnie łatwopalnych materiałów. W tym przykładzie odległość wynosi 0,5 m. Wartość obowiązującą dla tego urządzenia można znaleźć w specyfikacjach technicznych w niniejszej instrukcji!

UTYLIZACJA



Opakowanie:

1. Opakowania można wprowadzić do cyklu materiałów do ponownego wykorzystania przy użyciu standardowych metod utylizacji.
2. Prosimy o oddzielenie opakowania zgodnie z przepisami dotyczącymi utylizacji i recyklingu obowiązującymi w danym kraju.



Urządzenie:

1. Niniejsze urządzenie podlega europejskiej dyrektywie w sprawie zużytego sprzętu elektrycznego i elektronicznego, z późniejszymi zmianami. Dyrektywa WEEE Zużyty Sprzęt Elektryczny i Elektroniczny. Zużyty sprzęt nie należy do odpadów domowych. Zużyte urządzenie lub baterie należy zutylizować za pośrednictwem autoryzowanej firmy zajmującej się utylizacją odpadów lub zakładu utylizacji odpadów komunalnych. Należy przestrzegać odpowiednich przepisów obowiązujących w Państwie kraju!
2. Należy przestrzegać wszystkich przepisów dotyczących utylizacji obowiązujących w Państwie kraju.
3. Jako klient prywatny mogą Państwo uzyskać informacje na temat przyjaznych dla środowiska opcji utylizacji od sprzedawcy produktu lub odpowiednich władz regionalnych.

DEKLARACJE PRODUCENTA

GWARANCJA PRODUCENTA I OGRANICZENIE ODPOWIEDZIALNOŚCI

Adam Hall GmbH, Adam-Hall-Str. 1, 61267 Neu Anspach

E-mail: Info@adamhall.com / +49 (0)6081 / 9419-0

Nasze aktualne warunki gwarancji i ograniczenia odpowiedzialności można znaleźć na stronie:

https://cdn-shop.adamhall.com/media/pdf/Manufacturers-Declarations-CAMEO_DE_EN_ES_FR.pdf

W sprawie zgłoszeń serwisowych prosimy kontaktować się ze sprzedawcą.

Zgodność z CE

Adam Hall GmbH niniejszym potwierdza, że niniejszy produkt spełnia następujące wytyczne (w stosownych przypadkach):

Dyrektywa niskonapięciowa (2014/35/EU)

Dyrektywa EMC (2014/30/EU)

RoHS (2011/65/EU)

RED (2014/53/EU)

Deklaracja zgodności EC

Deklaracje zgodności dla produktów podlegających dyrektywie LVD, EMC, RoHS można zamówić pod adresem info@adamhall.com

Deklaracje zgodności dla produktów podlegających RED można pobrać ze strony www.adamhall.com/compliance/

Zastrzega się możliwość wystąpienia błędów w druku i pomyłek, a także zmian technicznych i innych!

OTTIMA SCELTA!

Questo dispositivo è stato sviluppato e prodotto secondo i più alti standard di qualità, per garantire molti anni di funzionamento senza problemi. Leggere attentamente questo Manuale di istruzioni per iniziare rapidamente a utilizzare al meglio il prodotto Cameo Light. Ulteriori informazioni su Cameo Light sono disponibili sul nostro sito web **CAMEOLIGHT.COM**

INFORMAZIONI SU QUESTO MANUALE DI ISTRUZIONI

- Prima di utilizzare il dispositivo, leggere attentamente le istruzioni di sicurezza e l'intero manuale.
- Rispettare le avvertenze riportate sul dispositivo e nel manuale d'istruzioni.
- Tenere sempre a portata di mano il manuale d'istruzioni.
- Se si vende o si cede il dispositivo, è importante accludere anche questo manuale d'istruzioni perché è parte integrante del prodotto.

USO PREVISTO

Questo prodotto è un dispositivo per la tecnologia degli eventi.

Questo prodotto è stato sviluppato per l'uso professionale nel campo della tecnologia degli eventi e non è adatto per l'illuminazione domestica.

Questo prodotto, inoltre, è destinato esclusivamente a utenti qualificati e con conoscenze specialistiche in materia di tecnologia degli eventi!

Funzionamento temporaneo! Le apparecchiature per eventi sono generalmente progettate solo per il funzionamento temporaneo e non sono destinate al funzionamento permanente o all'installazione permanente!

Utilizzare il prodotto senza attenersi ai dati tecnici e alle condizioni di esercizio specificate è considerato uso improprio.

È esclusa la responsabilità per danni e danni causati da terzi a persone e cose per uso improprio. Il prodotto non è adatto a:

- Utilizzo da parte di persone (compresi i bambini) con capacità fisiche, sensoriali o mentali limitate o mancanza di esperienza e conoscenza.
- Bambini (ai bambini deve essere insegnato a non giocare con il dispositivo).

SPIEGAZIONI DI TERMINI E SIMBOLI

1. **PERICOLO:** la parola PERICOLO, eventualmente abbinata a un simbolo, indica situazioni o condizioni di pericolo imminente per la vita e l'incolumità delle persone.
2. **AVVERTENZA:** la parola AVVERTENZA, eventualmente abbinata a un simbolo, indica situazioni o condizioni potenzialmente pericolose per la vita e l'incolumità delle persone.
3. **CAUTELA:** la parola CAUTELA, eventualmente abbinata a un simbolo, viene utilizzata per indicare situazioni o condizioni che possono provocare lesioni.
4. **ATTENZIONE:** la parola ATTENZIONE, eventualmente abbinata a un simbolo, indica situazioni o condizioni che possono causare danni alle cose e/o all'ambiente.



Questo simbolo identifica pericoli che possono causare scosse elettriche.



Questo simbolo identifica aree o situazioni pericolose.



Questo simbolo indica pericoli causati da superfici calde.



Questo simbolo indica che non si deve guardare o fissare la sorgente luminosa.



Questo simbolo denota un dispositivo che non contiene parti soggette a manutenzione da parte dell'utente.



Questo simbolo indica informazioni aggiuntive sul funzionamento del prodotto.

ISTRUZIONI DI SICUREZZA



PERICOLO

1. Non aprire il dispositivo e non effettuare modifiche.
2. Se il dispositivo non funziona più correttamente, se liquidi o oggetti sono penetrati al suo interno o se il dispositivo è stato danneggiato in qualsiasi altro modo, spegnerlo immediatamente e staccarlo dall'alimentazione di rete. Il dispositivo può essere riparato unicamente da tecnici autorizzati alla riparazione.
3. Per i dispositivi di classe di protezione 1, il conduttore di protezione deve essere collegato correttamente. Non scollegare mai il conduttore di protezione. I dispositivi della classe di protezione 2 non hanno il conduttore di protezione.
4. Verificare che i cavi sotto tensione non siano piegati o riportino altri danni meccanici.
5. Non bypassare mai il fusibile del dispositivo.



AVVERTENZA

1. Il dispositivo non deve essere utilizzato se presenta evidenti segni di danneggiamento.
2. Il dispositivo può essere installato solo se a tensione zero.
3. Non mettere in funzione il dispositivo se il cavo di rete dello stesso è danneggiato.
4. I cavi di alimentazione fissi possono essere sostituiti solo da una persona qualificata.



ATTENZIONE

1. Non utilizzare il dispositivo se è stato esposto a forti oscillazioni di temperatura (ad esempio, dopo il trasporto). L'umidità e la condensa possono danneggiare il dispositivo. Accendere il dispositivo solo quando ha raggiunto la temperatura ambiente.
2. Verificare che la tensione e la frequenza dell'alimentazione di rete corrispondano ai valori indicati sul dispositivo. Se il dispositivo è dotato di un selettore di tensione, non collegare il dispositivo finché non è impostato correttamente. Usare solo cavi di alimentazione adatti.
3. Per scollegare il dispositivo dalla rete elettrica su tutti i poli, non basta premere l'interruttore di accensione/spegnimento del dispositivo.
4. Verificare che il fusibile utilizzato corrisponda al tipo indicato sul dispositivo.
5. Accertarsi che siano state adottate misure appropriate contro gli sbalzi di tensione (per es. fulmini).
6. Attenersi alla corrente di uscita massima specificata sui dispositivi con connessione Power Out (potenza in uscita). Assicurarsi che il consumo totale di corrente di tutti i dispositivi collegati non superi il valore specificato.
7. Sostituire i cavi di rete collegabili solo con cavi originali.



PERICOLO

1. Pericolo di soffocamento! I sacchetti di plastica e le piccole parti devono essere tenuti fuori dalla portata di persone (compresi i bambini) con ridotte capacità fisiche, sensoriali o mentali.
2. Pericolo da caduta del dispositivo! Assicurarsi che il dispositivo sia installato in modo sicuro e non possa cadere. Utilizzi solo stativi o supporti adatti (in particolare per le installazioni fisse). Assicurarsi che gli accessori siano installati e fissati correttamente. Aver cura di rispettare le norme di sicurezza applicabili.



AVVERTENZA

1. Usare il dispositivo solo per lo scopo per cui è previsto.
2. Utilizzare il dispositivo solo con gli accessori raccomandati e previsti dal produttore.
3. Durante l'installazione, osservare le norme di sicurezza vigenti nel proprio Paese.
4. Dopo aver collegato l'unità, controllare tutti i percorsi dei cavi per evitare danni o incidenti, ad esempio per il rischio di inciampare.
5. Rispettare sempre la distanza minima dai materiali normalmente infiammabili specificata! Se non esplicitamente indicato, la distanza minima è di 0,3 metri.
6. Rispettare sempre la distanza minima dalla superficie illuminata indicata sul dispositivo.



CAUTELA

1. I componenti mobili, come le staffe di montaggio o altri componenti amovibili, possono incepparsi.
2. Nel caso di dispositivi dotati di componenti a motore, sussiste il rischio di lesioni provocate dal movimento del dispositivo. Il movimento improvviso del dispositivo può provocare shock.



3. La superficie esterna del dispositivo può diventare molto calda durante il normale funzionamento. Accertarsi che non sia possibile toccare l'alloggiamento accidentalmente. Attendere sempre che il dispositivo si sia raffreddato a sufficienza prima di rimuoverlo, sottoporlo a manutenzione, ricaricarlo ecc.



ATTENZIONE

1. Non installare o utilizzare l'apparecchio vicino a radiatori, accumulatori, stufe o altre fonti di calore. Assicurarsi sempre che il dispositivo sia installato in modo che possa raffreddarsi a sufficienza e non si surriscaldi.
2. Non collocare vicino al dispositivo fonti di accensione come candele accese.
3. Le aperture di ventilazione non devono essere coperte e le ventole non devono essere bloccate.
4. Utilizzare l'imballaggio originale o l'imballaggio fornito dal produttore per il trasporto.
5. Evitare urti o colpi al dispositivo.
6. Rispettare la classe di protezione IP e le condizioni ambientali, come temperatura e umidità, indicate nelle specifiche.
7. I dispositivi possono essere ulteriormente perfezionati. In caso di discrepanza delle informazioni inerenti alle condizioni di esercizio, alle prestazioni o ad altre caratteristiche del dispositivo, tra il manuale d'istruzioni e l'etichettatura sul dispositivo, hanno sempre la priorità le informazioni sul dispositivo.
8. L'unità non è adatta ai climi tropicali e al funzionamento sopra i 2000 metri sul livello del mare.
9. Se non esplicitamente indicato, il dispositivo non è adatto al funzionamento in ambiente marino.



CAUTELA! NOTE IMPORTANTI SUI PRODOTTI DI ILLUMINAZIONE

1. Questo è un dispositivo della classe di rischio 1. Non fissare la sorgente luminosa! Non guardare direttamente nella lampada con strumenti ottici, come lenti d'ingrandimento o binocoli.



2. In persone sensibili, gli effetti stroboscopici possono causare crisi epilettiche.



3. In questi dispositivi di illuminazione sono montate lampade fisse che non possono essere sostituite dall'utente. Le lampade di questa sorgente luminosa possono essere sostituite solo dal fabbricante, dal suo partner di assistenza o da una persona con analogha qualifica.



TRASMISSIONE DI SEGNALI VIA RADIO (AD ESEMPIO, SISTEMI RADIO W-DMX O AUDIO):

La qualità e la performance delle trasmissioni di segnali wireless generalmente dipendono dalle condizioni ambientali.

Sulla portata e sulla stabilità del segnale possono influire i seguenti fattori, per esempio: Schermatura (come muratura, strutture metalliche, acqua)

Volume di traffico radio elevato (come reti LAN wireless potenti)

Interferenza

Radiazioni elettromagnetiche (come schermi video a LED, dimmer)

Tutte le specifiche della portata si riferiscono ad applicazioni in campo libero con visuale in linea retta senza interferenze.

Il funzionamento dei sistemi di trasmissione radio è soggetto a regolamenti ufficiali. Tali regolamenti possono variare da una regione all'altra e devono essere verificati dall'operatore prima dell'uso (per es. radiofrequenza e potenza di trasmissione).



AVVERTENZA: I dispositivi con trasmissione del segnale wireless non sono adatti all'utilizzo in zone sensibili dove il funzionamento via radio può causare effetti potenzialmente dannosi. Queste zone includono:

- Ospedali, centri sanitari o altre strutture sanitarie che forniscono trattamenti ai pazienti con personale e attrezzature qualificate.
- Zone pericolose di classe I, II e III
- Zone ad accesso ristretto
- Strutture militari
- Aerei o veicoli
- Aree in cui è vietato l'uso di telefoni cellulari



TRASMISSIONE VIA W-DMX

AVVERTENZA: In generale, la trasmissione DMX wireless non deve essere utilizzata per applicazioni che comportano fattori rilevanti per la sicurezza e che, in caso di guasto, potrebbero causare lesioni alle persone o danni alle cose.

Questo vale in particolare per le scenografie mobili o le strutture a traliccio, per motori o elevatori controllati via DMX, per i dispositivi di sollevamento di ascensori da palcoscenico azionati via DMX, per sistemi idraulici o analoghi componenti mobili.

La trasmissione DMX wireless non deve essere utilizzata per controllare dispositivi a fiamma, dispositivi pirotecnici, effetti a rischio di esplosione, effetti a gas o liquidi, quali cannoni CO₂, spara-coriandoli giochi d'acqua o simili.



ATTENZIONE! POTENZIALI DANNI DA FONTI DI LUCE ESTERNE!

Le radiazioni solari, le radiazioni laser e i fasci di luce di altri fari possono danneggiare l'alloggiamento e i componenti interni, come filtri, gobo e ruote di colori, motori, cavi, cinghie, ma anche le sorgenti luminose.

Non esporre il dispositivo, e in particolare l'apertura delle lenti, alla luce solare diretta, alle radiazioni laser e ai fasci di luce di altri fari, né quando viene disimballato, installato e utilizzato, né in caso di non utilizzo prolungato. Quando non è in uso, puntare sempre l'apertura della lente verso terra. I danni causati da fonti di luce esterne sono esclusi dalla garanzia del produttore!

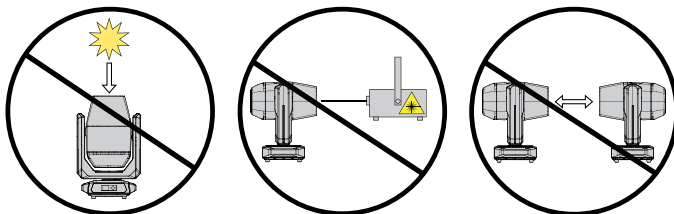

NOTE SUI DISPOSITIVI PORTATILI PER ESTERNI

1. Funzionamento temporaneo! Le attrezzature per eventi sono generalmente progettate solo per il funzionamento temporaneo.
2. Il funzionamento continuo o l'installazione strutturale permanente (soprattutto all'aperto) possono pregiudicare il funzionamento, le superfici e le guarnizioni, e causare il precoce affaticamento del materiale.
3. I danni al rivestimento superficiale possono compromettere la protezione anticorrosione del dispositivo. Il rivestimento della superficie danneggiato (per esempio da graffi) deve essere riparato tempestivamente con interventi adeguati.

CONTENUTO DELL'IMBALLAGGIO

Estrarre il prodotto dalla confezione ed eliminare tutto il materiale di imballaggio.

Controllare che la consegna sia completa e intatta, e informare il partner di distribuzione immediatamente dopo l'acquisto se non è completa o è danneggiata.

Il contenuto della confezione del prodotto comprende:

- ▶ 1 x Testa mobile wash OTOS W3
- ▶ 1 x Cavo di rete
- ▶ 2 x Staffe Omega
- ▶ Manuale di istruzioni

INTRODUZIONE

TESTA MOBILE WASH A LED PROFESSIONALE PER ESTERNI
CLOTOSW3

FUNZIONI DI CONTROLLO

11CH Dual, 21CH Dual, 22CH RGLB Effect, 21CH HSI, 22CH RGLB Wash, 26CH RGLB, 38CH HSI, 48CH RGLB, 63CH RGLB, 187CH RGLB Full

Funzionamento master/slave

Funzionamento stand-alone

Art-Net

sACN

DMX wireless

CARATTERISTICHE

Classe di protezione IP65. 7 LED RGLB da 50 W più anello LED (46 LED RGB da 0,5 W). DMX512. DMX wireless. Art-Net e sACN. Connessioni DMX a 5 poli. Funzione zoom. 2 staffe di montaggio Omega in dotazione. Tensione di esercizio: 100-240 V CA.

Il faro ottempera lo standard RDM (Remote Device Management). La funzionalità RDM (gestione remota dei dispositivi) consente di consultare lo stato dei dispositivi RDM collegati e di configurarli mediante un controller compatibile con RDM, per esempio il Cameo UNICON, disponibile come optional: CLIREMOTE).

COLLEGAMENTI ED DISPLAY ELEMENTI DI COMANDO

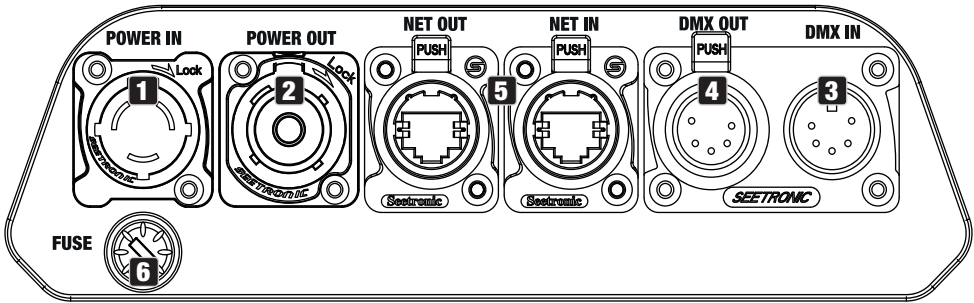

1 POWER IN

Presa di ingresso di rete IP65 con coperchio ermetico in gomma. Tensione di esercizio 100-240 V CA/50-60 Hz. Collegamento con cavo di rete in dotazione (chiudere sempre con il coperchio in gomma quando non si usa).

2 POWER OUT

Presa di uscita di rete IP65 con coperchio ermetico in gomma. Consente di alimentare altri fari CAMEO. Assicurarsi che il consumo totale di corrente di tutti i dispositivi collegati non superi il valore specificato in ampere (A) riportato sul dispositivo (chiudere sempre con il coperchio in gomma quando non si usa).

3 DMX IN

Presa XLR maschio IP65 a 5 pin per il collegamento di un dispositivo di controllo DMX (ad esempio, console DMX). Chiudere sempre con il coperchio in gomma quando non si usa).

4 DMX OUT

Presa XLR femmina IP65 a 5 pin per l'invio di segnale di controllo DMX (ad esempio, console DMX). Chiudere sempre con il coperchio in gomma quando non si usa).

5 NET IN / OUT

Connessioni di rete RJ45 per il collegamento a una rete Art-Net o sACN e per l'inoltro del segnale di controllo (chiudere sempre con il coperchio in gomma quando non si usa). Usare cavi con protezione IP65 e CAT 5e o migliori per configurare la rete.

6 FUSE

Portafusibili IP65 per fusibili 5 × 20 mm. **NOTA IMPORTANTE:** sostituire il fusibile solo con un fusibile dello stesso tipo e con gli stessi valori. Richiudere con cura il portafusibili per garantire l'ermeticità IP65. In caso di guasti ripetuti ai fusibili, rivolgersi a un centro di assistenza autorizzato.

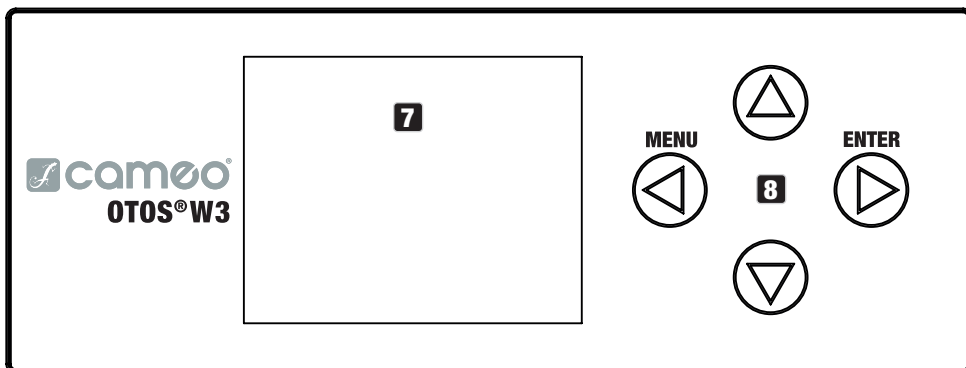

7 DISPLAY LCD

Il display illuminato mostra la modalità in uso (display principale), le voci del menu principale e dei sottomenu e il valore numerico o lo stato di alcune voci di menu. In assenza del segnale di controllo al dispositivo, i caratteri al centro del display iniziano a lampeggiare; il lampeggiamento si interrompe non appena il segnale di controllo è disponibile (funzionamento W-DMX, DMX e slave).

8 COMANDI A SFIORAMENTO

MENU – Premere MENU per accedere al menu principale. Premere di nuovo o ripetutamente per tornare al display principale.

▲ e ▼ – Usare ▲ e ▼ per selezionare le voci del menu principale (per es. indirizzo DMX, modalità operativa) e dei sottomenu. Modificare il valore o lo stato di una voce di menu, per esempio l'indirizzo DMX.

ENTER – Premere ENTER per accedere al livello del menu e modificare il valore o lo stato, e per accedere a un sottomenu. Premere ENTER per confermare le modifiche di valore o di stato.



- Prima di passare al menu del dispositivo, verificare che il pannello di controllo sia asciutto e pulito per non comprometterne il funzionamento.
- La presenza di umidità sul pannello di controllo può pregiudicare il funzionamento del faro, per esempio in esterni. Dopo aver configurato il faro, attivare quindi la funzione di blocco per evitare malfunzionamenti causati dall'acqua (Settings -> Display -> Autolock). Disattivare la funzione di blocco: premere contemporaneamente i tasti freccia ▲ e ▼ per circa 5 secondi.

ELEMENTO DI EQUALIZZAZIONE DELLA PRESSIONE

L'elemento di equalizzazione della pressione, che impedisce la formazione di condensa nell'alloggiamento, si trova sul retro del dispositivo. Per garantirne il corretto funzionamento, questo componente deve essere protetto dallo sporco.

ANTENNA W-DMX™

L'antenna per il controllo W-DMX™ si trova nella base del dispositivo.



ATTENZIONE: per proteggere le prese DMX e di rete dagli spruzzi d'acqua in conformità alla classe di protezione IP65, le prese di ingresso e di uscita devono essere utilizzate con connettori speciali aventi grado di protezione IP65, oppure devono essere chiuse con tappi di gomma. Quando sono collegate correttamente oppure chiuse correttamente con i coperchi ermetici in gomma, le prese di rete POWER IN e POWER OUT sono protette dagli spruzzi d'acqua in conformità alla normativa IP65.



Il display a batteria può essere attivato anche se il dispositivo non è collegato alla rete elettrica. Per procedere, tenere premuto MENU per circa 10 secondi. Ora è possibile accedere alle informazioni del dispositivo per modificare e salvare le impostazioni del sistema senza collegamento alla rete elettrica. Il controllo esterno del faro in questo caso non si attiva, perciò, il display indica assenza di segnale di controllo anche se sul dispositivo un segnale di controllo è effettivamente disponibile.

FUNZIONAMENTO

NOTE

- Quando l'apparecchio è correttamente collegato alla rete elettrica, durante la procedura di avvio e il reset del motore sul display appaiono il messaggio "Software Update ... please wait", la versione del software e i messaggi "Welcome to Cameo" e "... RESET". Al termine della procedura, il faro è pronto per essere usato e si avvia la modalità operativa attivata in precedenza.
- Il display principale si attiva automaticamente se entro circa 30 secondi non vengono effettuati inserimenti.

DISPLAY PRINCIPALE

Il display principale mostra informazioni diverse, secondo la modalità operativa pertinente.

Modalità operative DMX e W-DMX

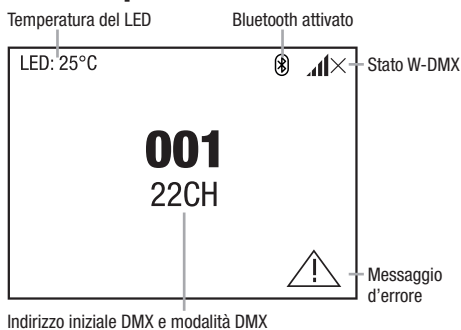

Modalità operative Art-Net e sACN

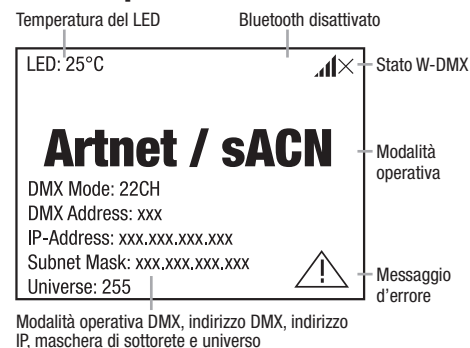

Modalità operativa Art-Net e DMX

Temperatura del LED

Bluetooth attivato

Modalità operativa DMX, indirizzo DMX, indirizzo IP, maschera di sottorete e universo

Modalità operativa sACN e DMX

Temperatura del LED

Bluetooth disattivato

Modalità operativa DMX, indirizzo DMX, indirizzo IP, maschera di sottorete e universo

Modalità operativa Stand Alone

Temperatura del LED

Bluetooth attivato

Scena o loop e uscita del segnale

Modalità operativa Slave

Temperatura del LED

Bluetooth disattivato

Nota sul display principale nelle modalità operative con controllo esterno: non appena il segnale di controllo si interrompe, i caratteri al centro del display iniziano a lampeggiare e smettono non appena è presente un segnale di controllo.

Messaggio d'errore: se sul display appare il simbolo di avvertenza (triangolo con punto esclamativo), significa che in uno o più componenti del dispositivo c'è un errore. I componenti interessati possono essere visualizzati nel menu **System Info** alla voce **Error Info**. Se l'errore non si risolve con il riavvio o il reset del dispositivo, rivolgersi a un centro di assistenza autorizzato.

DMX WIRELESS

Per accoppiare un ricevitore DMX wireless con un trasmettitore DMX wireless, occorre resettare la voce di menu corrispondente (**Unlink**). Il ricevitore ora è pronto per l'accoppiamento e attende la richiesta di accoppiamento da un trasmettitore. Per avviare il processo di accoppiamento, selezionare **Link** o **Force to pair** nel menu del trasmettitore e confermare. Ora i dispositivi si accoppiano automaticamente. Allo stesso modo si può eseguire anche l'accoppiamento simultaneo o consecutivo di più ricevitori a un trasmettitore (per esempio, per il funzionamento in modalità master/slave). Una connessione DMX wireless rimane sempre attiva finché non viene scollegata con il comando "Reset" nel ricevitore o con il comando "Unlink" nel trasmettitore, anche se nel frattempo un dispositivo è stato scollegato dall'alimentatore.

STATO DEL DMX WIRELESS

W-DMX disattivato	W-DMX attivato come ricevitore; non accoppiato	W-DMX attivato come ricevitore e accoppiato; il trasmettitore è spento o fuori portata	W-DMX attivato come ricevitore e accoppiato; nessun segnale DMX	W-DMX attivato come ricevitore e accoppiato; segnale DMX presente	W-DMX attivato come trasmettitore

MENU DI CONTROLLO (Control)

Il menu Control si utilizza per selezionare le varie modalità operative e impostare le relative opzioni nei sottomenu corrispondenti.

IMPOSTAZIONE DELL'INDIRIZZO DMX INIZIALE (DMX Address)

Iniziando dal display principale, premere MENU per accedere al menu principale. Utilizzando ▲ e ▼, selezionare il menu **Control** e premere ENTER. Ora selezionare l'elemento del menu **DMX Address** e confermare di nuovo. Utilizzare ▲ e ▼ per impostare il valore desiderato e premere ENTER per confermare.

Main Menu	Control	DMX Address
Control Settings Service System Info Quicklight	DMX Address DMX Mode Network Stand Alone Slave	001

IMPOSTAZIONE DELLA MODALITÀ OPERATIVA DMX (DMX Mode)

Iniziando dal display principale, premere MENU per accedere al menu principale. Utilizzando ▲ e ▼, selezionare il menu **Control** e premere ENTER. Ora selezionare l'elemento del menu **DMX Mode** e confermare di nuovo. Utilizzando ▲ e ▼, selezionare la modalità operativa DMX desiderata e premere ENTER per confermare. Le tabelle DMX con le assegnazioni dei canali si trovano nella sezione COMANDO DMX di questo manuale d'istruzioni.

Main Menu	Control	DMX Mode
Control Settings Service System Info Quicklight	DMX Address DMX Mode Network Stand Alone Slave	22CH RGBL Effect 21CH HSI Wash 22CH RGBL Wash 8bit 26CH RGBL Wash 38CH HSI Pattern 48CH RGBL Pattern 63CH RGBL PIXEL 187CH RGBL PIXEL Full 11CH Dual Input 21CH Dual Input

RETE (Network)

Iniziando dal display principale, premere MENU per accedere al menu principale. Utilizzando ▲ e ▼, selezionare il menu **Control** e premere ENTER. Ora selezionare l'elemento del menu **Network** e confermare di nuovo.

Main Menu	
Control	
Settings	
Service	
System Info	
Quicklight	

Control	
DMX Address	
DMX Mode	
Network	
Stand Alone	
Slave	

Network	
Protocol	
Universe	
IP Address	
Subnet Mask	
Dual Input Modes	
Signal Routing	

Le informazioni sulle voci di sottomenu del menu Stand Alone e le corrispondenti opzioni di impostazione sono riportate nella tabella seguente (selezionare con ▲ e ▼, confermare con ENTER, modificare il valore o lo stato con ▲ e ▼, confermare con ENTER).

Rete Art-Net			
Protocol	Artnet	Controllo tramite Art-Net	
	sACN	Controllo tramite sACN	
Universe	Absolute Universe	Impostazione dell'universo assoluto Art-Net	Dipende da rete, sottorete e universo
	Net	Impostazione della rete Art-Net	Dipende dall'universo assoluto
	Subnet	Impostazione della sottorete Art-Net	
	Universe	Impostazione dell'universo Art-Net	
IP Address	xxx.xxx.xxx.xxx	Impostazione dell'indirizzo IP: impostare il primo blocco, confermare, impostare il secondo blocco, confermare.	
Subnet Mask	xxx.xxx.xxx.xxx	Impostazione della maschera di sottorete: impostare il primo blocco, confermare, impostare il secondo blocco, confermare.	
Dual Input Modes	Pixel Address	Impostazione dell'indirizzo iniziale pixel da 001 a 4xx	
	Signal Setup	Pixel tramite rete	Controllo pixel tramite rete
Pixel tramite DMX		Controllo pixel tramite DMX	
Signal Routing	Send to XLR	Reinvio del segnale di controllo a XLR Out	
	Backup by XLR	Controllo tramite XLR in caso di interruzione del segnale di rete	
	Receive only	Nessun collegamento tra segnale di rete e connettori XLR	

Rete sACN			
Protocol	Artnet	Controllo tramite Art-Net	
	sACN	Controllo tramite sACN	
Universe	Absolute Univ.	Impostazione dell'universo sACN	
IP Ad- dress	xxx.xxx.xxx.xxx	Impostazione dell'indirizzo IP: impostare il primo blocco, confermare, impostare il secondo blocco, confermare.	
Subnet Mask	xxx.xxx.xxx.xxx	Impostazione della maschera di sottorete: impostare il primo blocco, confermare, impostare il secondo blocco, confermare.	
Dual Input Modes	Pixel Address	Impostazione dell'indirizzo iniziale pixel da 001 a 4xx	
	Signal Setup	Pixel tramite rete	Controllo pixel tramite rete
		Pixel tramite DMX	Controllo pixel tramite DMX
Signal Routing	Send to XLR	Reinvio del segnale di controllo a XLR Out	
	Backup by XLR	Controllo tramite XLR in caso di interruzione del segnale di rete	
	Receive only	Nessun collegamento tra segnale di rete e connettori XLR	

MENU STAND-ALONE (Stand Alone)

Nelle modalità operative stand-alone “Play Scene” e “Play Loop”, il segnale di controllo della modalità operativa corrispondente può essere reinviato alle unità slave tramite XLR (Master/Alone -> Master). Se non si vuole reinviare il segnale di controllo, disattivare l'uscita (Master/Alone -> Alone).

Attivare una delle otto scene disponibili (Scene 1-8) o uno degli otto loop disponibili (Loop 1-8). Le scene e i loop sono pre-programmati, ma possono essere personalizzati (Edit Scene / Edit Loop).

Iniziando dal display principale, premere MENU per accedere al menu principale. Utilizzando ▲ e ▼, selezionare la voce di menu **Control** e confermare con ENTER. Selezionare ora la voce di menu **Stand Alone** e confermare di nuovo.

Main Menu	
Control	<input type="checkbox"/>
Settings	<input type="checkbox"/>
Service	<input type="checkbox"/>
System Info	<input type="checkbox"/>
Quicklight	<input type="checkbox"/>

Control	
DMX Address	<input type="checkbox"/>
DMX Mode	<input type="checkbox"/>
Network	<input type="checkbox"/>
Stand Alone	<input checked="" type="checkbox"/>
Slave	<input type="checkbox"/>

Stand Alone	
Master/Alone	<input type="checkbox"/>
Play Scene/Loop	<input type="checkbox"/>
Edit Scene	<input type="checkbox"/>
Edit Loop	<input type="checkbox"/>

Le informazioni sulle voci di sottomenu del menu Stand Alone e le corrispondenti opzioni di impostazione sono riportate nella tabella seguente (selezionare con ▲ e ▼, confermare con ENTER, modificare il valore o lo stato con ▲ e ▼, confermare con ENTER).

Stand Alone				
Master/Alone	Master	Il segnale di controllo viene reinviato tramite DMX OUT		
	Alone	Il segnale di controllo non viene reinviato		
Play Scene/ Loop	Scene	Scene 1 - 8	Selezione e attivazione della scena desiderata	
	Loop	Loop 1 - 8	Selezione e attivazione del loop desiderato	
Edit Scene	Scene 1 - 8	Pan	Impostare ogni scena individualmente. Le scene si attivano quando vengono selezionate.	
		Tilt		
		Dimmer		
		...		
Edit Loop	Loop 1- 8	Step	1 - 8	Selezionare passo 1-8
		t-Step	0s - 20min	Impostazione della durata del passo
		t-Fade	0s - 20 min	Impostazione del tempo di dissolvenza
		User Scene	1 - 8	Selezionare scena 1-8
		Skip Step	No / Yes	Saltare passo: No/Sì

MODO SLAVE (Slave)

Iniziando dal display principale, premere MENU per accedere al menu principale. Utilizzando ▲ e ▼, selezionare la voce di menu **Control** e confermare con ENTER. Selezionare ora la voce di menu **Slave** e confermare di nuovo. Attivare l'uscita del segnale di controllo nell'unità master (Control -> Stand Alone -> Master/Alone -> Master). Collegare le unità slave e master (stesso modello, stessa versione software) utilizzando un cavo DMX oppure tramite W-DMX™ e attivare la modalità stand-alone "Play Scene" o "Play Loop" nell'unità master. L'unità slave ora seguirà l'unità master.

Main Menu	Control
Control	DMX Address
Settings	DMX Mode
Service	Network
System Info	Stand Alone
Quicklight	Slave

IMPOSTAZIONI DI SISTEMA (Settings)

Iniziando dal display principale, premere MENU per accedere al menu principale. Utilizzando ▲ e ▼, selezionare **Settings** e confermare con ENTER.

Main Menu	Settings
Control	Wireless
Settings	Display
Service	Dimmer
System Info	Color Calibration
Quicklight	Movement
	Fan
	Signal Fail
	Pixel Mirror
	Store Default

Le informazioni sulle voci di sottomenu del menu Settings e le corrispondenti opzioni di impostazione sono riportate nella tabella seguente (selezionare con ▲ e ▼, confermare con ENTER, modificare il valore o lo stato con ▲ e ▼, confermare con ENTER).

Settings (grassetto = impostazioni di fabbrica)						
Wireless	Impostazioni wireless	State	On	Modulo wireless attivato		
			Off	Modulo wireless disattivato		
		Operating Mode	RX	Modulo wireless = ricevitore		
			TX CRMX	Modulo wireless = trasmettitore con trasmettitore CRMX standard		
			TX G3	Modulo wireless = trasmettitore con trasmettitore G3 standard		
		Linking	TX G4s	Modulo wireless = trasmettitore con trasmettitore G4s standard		
			Link	Accoppiamento con dispositivi wireless compatibili e pronti per l'accoppiamento		
		Linking Key	Unlink	Scollegare le connessioni DMX wireless e metterle in modalità "In attesa di accoppiamento"		
			Linking Key	Impostazione della chiave di connessione		
			CRMX Mode (disponibile solo con modalità operativa RX)	CRMX	Standard del ricevitore = CRMX	
				CRMX2	Standard del ricevitore = CRMX2	
			CRMX Universe	A - H	Selezione dell'universo CRMX da A a H	

Wireless	Impostazioni wireless	Universe Metadata	RGB Color Code	Red, Orange, Yellow, Green, Cyan, Blue, Purple, White	Codice RGB per la visualizzazione dei colori dell'universo	
		Universe Metadata	Universe Name	Una stringa di 16 caratteri con un nome personalizzabile che identifica l'universo		
		Bluetooth	State	On	Bluetooth acceso	
				Off	Bluetooth spento	
			Pin	On	Richiesta PIN attivata (impostazioni di fabbrica 081569)	
		Off		Richiesta PIN disattivata		
		Signal Routing	Send to XLR	Reinvio del segnale di controllo a XLR (DMX OUT)		
			Backup by XLR	Controllo tramite XLR (DMX IN) con interruzione del segnale wireless		
Receive only	Nessun collegamento tra segnale DMX wireless e connettori XLR					
Display	Impostazioni del display	Reverse	On	Rotazione del display di 180° (per esempio, per installazione a soffitto)		
			Off	Nessuna rotazione del display		
			Auto	Rilevamento automatico della posizione (montaggio verticale o a soffitto)		
		Off Timer	Always On	Sempre acceso		
			Off after 20s	Disattivazione dopo circa 20 secondi di inattività		
		Autolock	On after 60s	I controlli si bloccano dopo circa 60 secondi senza input (LOCKED). Per sbloccare: premere contemporaneamente i tasti freccia UP e DOWN per circa 5 secondi.		
Off	Funzione di blocco automatico disattivata					
Dimmer	Impostazioni del dimmer	Curve	Linear	L'intensità della luce aumenta in modo lineare con il valore DMX		
			Exponential	L'intensità della luce può essere regolata con precisione a valori DMX più bassi e ampiamente regolata a valori DMX più elevati		

Dimmer	Impostazioni del dimmer	Curve	Logarithmic	L'intensità della luce può essere ampiamente regolata a valori DMX più bassi e regolata con precisione a valori DMX più elevati
			S-Curve	L'intensità della luce può essere regolata con precisione a valori DMX più bassi e più alti e ampiamente regolata a valori DMX medi
		PWM Frequency	650Hz, 1530Hz, 3600Hz, 12kHz, 18.9kHz, 25kHz	Selezione della frequenza PWM del LED
		Response	LED	Il faro risponde immediatamente alle variazioni del valore DMX
			Halogen	Il faro si comporta come una lampada alogena, con variazioni graduali della luminosità
		Redshift	Dim to Warm	Simula la transizione del colore che si ottiene quando si attenua una lampada alogena. Con il dimming del faro, la temperatura del colore vira automaticamente verso tonalità bianche più calde e ambrate (e viceversa).
Off	Funzione disattivata			
Color Calibration	Calibrazione del colore	User		Calibrazione del colore personalizzata. Impostazione della luminosità dei colori rosso, verde, blu e lima su valori compresi tra 0 e 255
		Smart		Impostazioni di fabbrica
Movement	Impostazioni dei movimenti della testa	Pan Reverse	On	Giro orizzontale (pan) invertito
			Off	Giro orizzontale (pan) non invertito
		Tilt Reverse	On	Giro verticale (tilt) invertito
			Off	Giro verticale (tilt) non invertito
		Pan Angle	540°	Angolo orizzontale (pan) 540°
			630°	Angolo orizzontale (pan) 630°
Position Feedback	On	Correzione automatica della posizione attivata		
	Off	Correzione automatica della posizione disattivata		
Move in Black	On	Blackout durante il movimento della testa		

Movement	Impostazioni dei movimenti della testa	Move in Black	Off	Nessun blackout durante il movimento della testa
		Silent Movement	On	Movimenti del motore rallentati per un funzionamento più silenzioso
			Off	Funzione disattivata
Fan	Impostazione della ventola	Auto	Controllo automatico della ventola	
		Silent	Rumore della ventola particolarmente silenzioso a luminosità ridotta, se necessario	
		Constant Low	Bassa velocità costante della ventola a luminosità ridotta, se necessario	
		Constant Mid	Velocità media costante della ventola a luminosità ridotta, se necessario	
		Constant High	Alta velocità costante della ventola	
Signal Fail	Stato di funzionamento con guasto del segnale DMX	Hold	L'ultimo comando viene mantenuto	
		Last Stand Alone	Viene attivata l'ultima modalità operativa stand-alone selezionata	
		Fade to Black (10s)	Dissolvenza di 10 secondi fino all'oscuramento	
		Blackout	Attiva l'oscuramento	
		Full	Massima intensità	
Pixel Mirror	Pixel specchio	Off	Disattivato	
		Horizontal	Specchiare i pixel in orizzontale	
		Vertical	Specchiare i pixel in verticale	
		Horizontal & Vertical	Specchiare i pixel in orizzontale e in verticale	
Store Default	Salvare le impostazioni in tre preset personalizzati	User A	Salvare tutte le attuali impostazioni come preset utente A	
		User B	Salvare tutte le attuali impostazioni come preset utente B	
		User C	Salvare tutte le attuali impostazioni come preset utente C	

MENU SERVICE (Service)

Iniziando dal display principale, premere MENU per accedere al menu principale. Utilizzando ▲ e ▼, selezionare **Service** e confermare con ENTER.

Main Menu
Control
Settings
Service
System Info
Quicklight

Service
Load Default
Reset
Test
Reset Service Timer
Password

Le informazioni sulle voci di sottomenu del menu Service e le corrispondenti opzioni di impostazione sono riportate nella tabella seguente (selezionare con ▲ e ▼, confermare con ENTER, modificare il valore o lo stato con ▲ e ▼, confermare con ENTER).

Service		
Load Default	Factory Default	Ripristino delle impostazioni di fabbrica
	User A	Ripristino dei valori utente A (salvare i valori dell'utente: Settings -> Store Default)
	User B	Ripristino dei valori utente B (salvare i valori dell'utente: Settings -> Store Default)
	User C	Ripristino dei valori utente C (salvare i valori dell'utente: Settings -> Store Default)
Reset	Pan/Tilt	Reset dei motori pan/tilt
	Head	Resetta i motori nella testa del dispositivo
	All	Reset di tutti i motori
Test	Test Sequence	Sequenza pre-programmata per testare tutti i componenti
	Stress Test	Sequenza pre-programmata per testare tutti i componenti sotto il carico massimo
	Motor Test	Attiva tutti i motori individualmente con valori da 000 a 255
Reset Service Timer	Back	Non resettare il tempo di funzionamento del servizio
	Reset Now	Resettare il tempo di funzionamento del servizio
Password	Solo per scopi di manutenzione	

INFORMAZIONI DI SISTEMA (System Info)

Iniziando dal display principale, premere MENU per accedere al menu principale. Utilizzando ▲ e ▼, selezionare **System Info** e confermare con ENTER.

Main Menu	System Info
Control	Firmware
Settings	Wireless
Service	Temperature
System Info	Fan Speed
Quicklight	Runtime
	MAC Address
	RDM UID
	DMX Values
	Error Info
	DMX Table

Le informazioni sulle voci di sottomenu del menu "System Info" e le corrispondenti opzioni di impostazione sono riportate nella tabella seguente (selezionare con ▲ e ▼, confermare con ENTER).

System Info			
Firmware	DISP	Vx.x.x	Visualizzazione della versione del firmware del componente corrispondente
	XY	Vx.x.x	
	LED1	Vx.x.x	
	...	Vx.x.x	
Wireless	Module	TimoTwo	Modello di modulo wireless
	Device Name	OTOSW3-xxxx	Nome del dispositivo
	Version	HW (Hardware)	Numero di versione hardware
		SW (Software)	Numero di versione software
	Link Quality	%	Qualità della connessione in percentuale
	Data Source	None / DMX / Wireless Link / SPI / BLE	Informazioni sulla fonte dei dati
Status	Operational: DMX Data: RDM Identify: RF Link: Link State:	Informazioni sullo stato	
Temperature	LED	xxx °C/°F	Visualizzazione della temperatura del componente corrispondente
	Base	xxx °C/°F	
	Temperature Unit	°C °F	Impostazione dell'unità di temperatura (premere ENTER per cambiare)
Fan Speed	xxxx RPM	Visualizzazione della velocità delle ventole corrispondenti	
Runtime	Total	xxxx h : xx m	Tempo di funzionamento totale
	Operation	xxxx h : xx m	Tempo di utilizzo
	LED	xxxx h : xx m	Tempo di funzionamento della lampada
	Service	xxxx h : xx m	Tempo di funzionamento dall'ultimo ripristino del tempo di servizio
MAC Address	xx:xx:xx:xx- :xx:xx	MAC Address	
RDM UID	Identificatore RDM univoco		
DMX Values	Visualizzazione dei valori DMX presenti		
Error Info	Visualizzazione degli errori in caso di malfunzionamento		
DMX Table	Visualizzazione delle tabelle delle modalità DMX		

QUICKLIGHT (Quicklight)

Configurare una scena in modo rapido e semplice con le funzioni base della testa mobile senza controller esterno. Iniziando dal display principale, premere MENU per accedere al menu principale. Utilizzando ▲ e ▼, selezionare **Quicklight** e confermare con ENTER. Selezionare la voce di

menu desiderata con ▲ e ▼, confermare con ENTER, modificare il valore con ▲ e ▼ e confermare la modifica del valore con ENTER.

Main Menu	
Control	
Settings	
Service	
System Info	
Quicklight	

Quicklight	
Pan	0 - 255
Tilt	0 - 255
Dimmer	0 - 255
Hue	0 - 255
Saturation	0 - 255
Zoom	0 - 255

Se la modalità Quicklight è attivata, il display non torna automaticamente alla display principale. La modalità Quicklight viene annullata automaticamente quando si esce dal menu Quicklight. Le impostazioni del menu Quicklight vengono mantenute anche dopo aver spento e riacceso il faro.

INSTALLAZIONE E MONTAGGIO



PERICOLO: Per il montaggio a soffitto è necessaria molta esperienza; occorre, tra l'altro, saper calcolare i valori limite di carica del materiale di montaggio e saper condurre l'ispezione di sicurezza periodica di tutti i materiali di installazione e dei fari. Non cercare di eseguire l'installazione per conto proprio se non si hanno queste competenze, ma affidarsi a imprese professioniste. I dispositivi non correttamente montati e fissati possono allentarsi e cadere. Le conseguenze possono essere lesioni gravi o morte.

Grazie ai piedini in gomma integrati, il faro può essere posizionato in un luogo adatto su una superficie piana. Il montaggio su truss può essere effettuato utilizzando due staffe Omega che vengono fissate alla base del dispositivo (A). Se necessario, le due staffe Omega possono anche essere montate alla base dell'apparecchio ruotate di 90°. Le due staffe Omega sono fornite in dotazione, mentre i morsetti adatti per le traverse sono disponibili come opzione. Verificare che i collegamenti siano ben saldi e fissare il faro al punto previsto (B) con una corda di sicurezza adeguata.

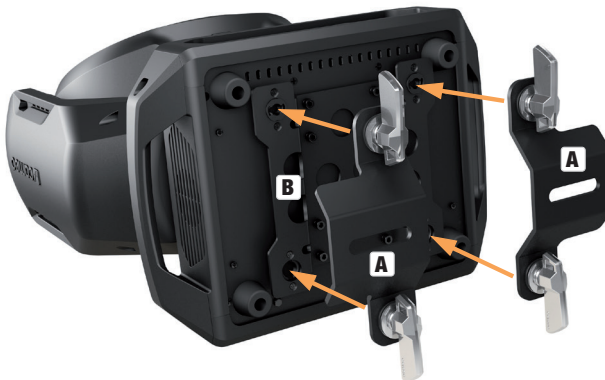

CURA, MANUTENZIONE E RIPARAZIONE

Per garantire il funzionamento corretto nel lungo termine del dispositivo, è necessario effettuare la pulizia e, se necessario, la manutenzione regolarmente. I requisiti di cura e manutenzione richiesti dipendono dall'intensità e dall'ambiente di utilizzo.

Raccomandiamo un'ispezione visiva prima di ogni utilizzo. Consigliamo inoltre di eseguire tutti i pertinenti interventi di manutenzione indicati di seguito ogni 500 ore di esercizio o, in caso di uso meno intensivo, al massimo dopo un anno. I diritti di garanzia possono essere limitati in caso di difetti derivanti da manutenzione inadeguata.

CURA (effettuata dall'utente)



AVVERTENZA! Prima di effettuare qualsiasi intervento di cura o manutenzione, è necessario scollegare l'alimentatore e, se possibile, staccare tutti i collegamenti del dispositivo.



NOTA! Una cura inadeguata può comportare il danneggiamento e addirittura la distruzione del dispositivo.

1. Le superfici dell'alloggiamento devono essere deterse con un panno umido pulito. Assicurarsi che l'umidità non possa penetrare nel dispositivo.
2. Gli ingressi e le uscite dell'aria devono essere puliti regolarmente da polvere e sporcizia. Se si utilizza aria compressa, prestare la massima cura per non danneggiare il dispositivo (in questo caso, per esempio, le ventole devono essere bloccate per evitare che vadano in sovravelocità).
3. I cavi e i connettori devono essere puliti regolarmente, e polvere e sporcizia devono essere rimossi.
4. In generale non devono essere utilizzati detersivi o agenti abrasivi, altrimenti la finitura della superficie potrebbe esserne danneggiata.
5. In generale, i dispositivi devono essere conservati in un luogo asciutto e protetto da polvere e sporcizia.
6. Per garantire un funzionamento corretto e sicuro, tutte le lenti accessibili o rimovibili e le aperture di emissione della luce devono essere pulite regolarmente.

MANUTENZIONE E RIPARAZIONE (solo da parte di personale qualificato)



PERICOLO! Nel dispositivo sono presenti componenti sotto tensione. Anche dopo la disconnessione dalla rete elettrica, nel dispositivo potrebbe permanere della tensione residua, ad esempio a causa di condensatori carichi.



NOTA! Gli interventi di manutenzione e riparazione devono essere eseguiti solo da personale specializzato con sufficienti qualifiche. In caso di dubbio, rivolgersi a un'officina specializzata.



NOTA! Gli interventi di manutenzione eseguiti in modo improprio possono inficiare il diritto di garanzia.



NOTA! Per i set di conversione o retrofit forniti dal produttore, è essenziale osservare le istruzioni di installazione accluse.

DIMENSIONI (mm)

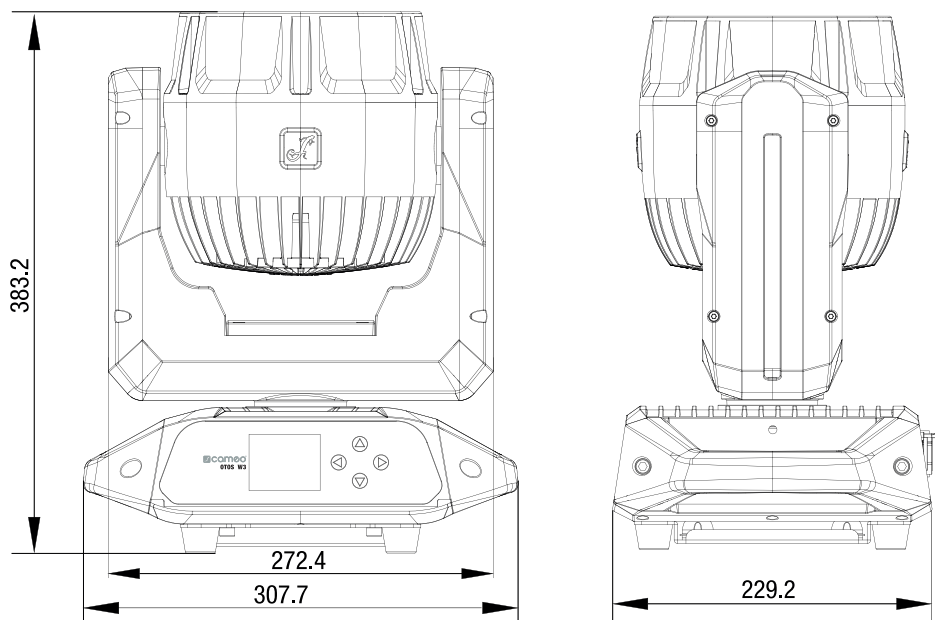

DATI TECNICI

Codice prodotto	CLOTOSW3
Categoria di prodotto	Testa mobile wash a LED
Tipo	Testa mobile
Centrali LED	7 LED da 50 W
Colori LED centrali	RGBL
Numero di segmenti dell'anello	46
Mix colori nei LED dell'anello	RGB
Angolo orizzontale	Regolabile: 630°/540°
Giro verticale	241°
PWM del LED	650 Hz; 1530 Hz; 3600 Hz; 12 kHz; 18,9 kHz; 25 kHz
Risoluzione dimmer	16 bit
Curve dimmer	Lineare, esponenziale, logaritmica, curva a S
Calibrazione	Sì
IRC	> 85
Flusso luminoso	4.000 lm

ENGLISH	Luminanza	5.000 lx (10 m, stretto)
	Angolo del fascio/angolo di campo	4-45°/10-60°
	CCT	1.800 K-10.000 K
DEUTSCH	Protocolli di controllo	DMX; RDM; W-DMX; CRMX
	Connessioni dati	Connettore XLR maschio e femmina a 5 poli; 2 RJ45
	Modalità DMX	"22-CH RGBL Effect
		21-CH HSI Wash
		22-CH RGBL Wash 8 bit
		26-CH RGBL Wash
		38-CH HSI Pattern
		48-CH RGBL Pattern
		63-CH RGBL Pixel
		187-CH RGBL Pixel Full
11-CH Dual Input		
21-CH Dual Input"		
FRANCAIS	Funzioni DMX:	Pan (fine), Tilt (fine), Dimmer (fine), Strobe, RGBL (fine), Hue (fine), Saturation, Colour Temperature, Tint, Colour Presets, Colour Crossfade, Ring Dimmer, Ring RGB, Ring Strobe, Ring Pattern Selection, Ring Pattern Speed, Pattern Folder, Pattern Selection, Pattern Position + Speed, Pattern Transition, Pattern Fade/Wake Effect, Background Dimmer (fine), Background Strobe, Background RGBL, Background Hue (fine), Background Saturation, Background Colour Temperature, Background Tint, Background Colour Presets, Background Colour Crossfade, Zoom, LED Control Crossfade, Device Settings, RGBL, Ring RGB
	Stand Alone	Scene, Loop
	Impostazioni di sistema	Display, Dimmer, Colour Calibration, Movement, Fan, Signal Fail, Pixel Mirror
	Display/spie	Display LCD
	Classificazione IP	IP65 per uso temporaneo in esterni
	Temperatura ambiente nominale	-10 °C-40 °C
	Sistema di raffreddamento	Ventole a temperatura controllata
	Tensione di esercizio	100-240 V CA, 50-60 Hz
	Consumo energetico max	350 W
	Fusibile	T4 A, 250 V
ESPANOL	Collegamento elettrico	Compatibile con TrueOne
	Collegamento alimentazione	Compatibile con TrueOne
	Corrente max in uscita (110 V)	11 A
POLSKI	Corrente max in uscita (230 V)	13 A
	Distanza minima dalla superficie illuminata	3 m
ITALIANO		
DMX		

Distanza minima da materiali normalmente infiammabili	0,5 m
Gruppo di rischio	RG1
Alloggiamento	Metallo
Ingombro	308 x 383 x 229 mm
Peso	10,9 kg

SPIEGAZIONE DELLA CLASSE DI PROTEZIONE IP

1. La classificazione IP si riferisce solo alla protezione da oggetti solidi e dall'acqua. Non descrive la resistenza generale alle intemperie, come raggi UV e temperatura.
2. La prima cifra di identificazione indica la protezione da polvere, oggetti solidi e contatto:

IP2X	Protezione contro corpi estranei solidi con diametro $\geq 12,5$ mm
IP3X	Protezione contro corpi estranei solidi con diametro $\geq 2,5$ mm
IP4X	Protezione contro corpi estranei solidi con diametro $\geq 1,0$ mm
IP5X	Protezione contro la polvere in quantità nocive e protezione completa contro il contatto
IP6X	A tenuta di polvere protezione completa contro il contatto

3. La seconda cifra indica la protezione dall'acqua:

IPX0	Nessuna protezione
IPX1	Protezione dallo sgocciolamento dell'acqua
IPX2	Protezione dallo sgocciolamento dell'acqua con inclinazione del dispositivo fino a 15°
IPX3	Protezione contro la caduta di acqua nebulizzata fino a 60° rispetto alla verticale
IPX4	Protezione da spruzzi d'acqua su tutti i lati
IPX5	Protezione contro i getti d'acqua (ugello) da qualsiasi angolo
IPX6	Protezione contro forti getti d'acqua
IPX7	Protezione contro immersione temporanea

4. Per conseguire la classe di protezione specificata, sono inoltre necessarie apposite misure per il dispositivo, come cappucci e coperchi ermetici (per esempio, tappi di protezione sulle connessioni non utilizzate).



Il grado di protezione IP del prodotto è riportato nei dati tecnici ed è stampato sul dispositivo.

DISTANZA MINIMA DALLA SUPERFICIE ILLUMINATA

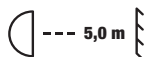

Questo simbolo con l'indicazione della distanza in metri (m) mostra la distanza minima del faro dalla superficie illuminata. In questo esempio, la distanza è 5 m. Il valore applicabile a questo dispositivo è riportato nei dati tecnici del presente manuale ed è stampato sul dispositivo stesso.

DISTANZA MINIMA DA MATERIALI NORMALMENTE INFLAMMABILI



Questo simbolo con l'indicazione della distanza in metri (m) mostra la distanza minima del dispositivo da materiali normalmente infiammabili. In questo esempio, la distanza è di 0,5 m. Il valore applicabile a questo dispositivo è riportato nei dati tecnici del presente manuale.

SMALTIMENTO



Imballaggio

1. Gli imballaggi possono essere immessi nel ciclo dei materiali riutilizzabili attraverso i consueti metodi di smaltimento.
2. Separare l'imballaggio in conformità alle norme sullo smaltimento e alle disposizioni sul riciclaggio vigenti nel proprio Paese.



Dispositivo

1. Questo dispositivo è soggetto alla Direttiva europea sui rifiuti di apparecchiature elettriche ed elettroniche nella versione in vigore. (Direttiva RAEE: Rifiuti di apparecchiature elettriche ed elettroniche). Le apparecchiature a vita non devono essere gettate nei rifiuti domestici. A fine vita, l'apparecchiatura deve essere smaltita tramite un'azienda autorizzata allo smaltimento dei rifiuti o un impianto di smaltimento dei rifiuti urbani. Rispettare le normative in vigore nel proprio Paese!
2. Rispettare tutte le leggi sullo smaltimento vigenti nel proprio Paese.
3. Come cliente privato, è possibile ottenere informazioni sulle opzioni di smaltimento ecologico dal venditore del prodotto o dalle autorità regionali competenti.

DICHIARAZIONI DEL PRODUTTORE

Garanzia del produttore e limitazione di responsabilità

Adam Hall GmbH, Adam-Hall-Str. 1, D-61267 Neu Anspach /

E-mail: info@adamhall.com / +49 (0)6081 9419-0

Le nostre attuali condizioni di garanzia e la limitazione di responsabilità sono reperibili all'indirizzo:

https://cdn-shop.adamhall.com/media/pdf/Manufacturers-Declarations-CAMEO_DE_EN_ES_FR.pdf

Per l'assistenza, contattare il proprio partner di distribuzione.

Conformità CE

Adam Hall GmbH conferma che questo prodotto soddisfa le seguenti linee guida (ove applicabili):

Direttiva LVD (bassa tensione, 2014/35/UE)

Direttiva EMC (2014/30/UE)

RoHS (2011/65/UE)

RED (2014/53/UE)

Dichiarazione di conformità CE

Le dichiarazioni di conformità per i prodotti soggetti alle direttive LVD, CEE e RoHS possono essere richieste a info@adamhall.com

Le dichiarazioni di conformità per i prodotti soggetti alla direttiva RED possono essere scaricate dalla pagina www.adamhall.com/compliance/

Soggetto a refusi ed errori, nonché a modifiche tecniche o di altro tipo.

ENGLISH

DEUTSCH

FRANCAIS

ESPAÑOL

POLSKI

ITALIANO

DMX

**DMX CONTROL / DMX STEUERUNG / PILOTAGE DMX /
CONTROL DMX / STEROWANIE DMX / CONTROLLO DMX**

ENGLISH

DEUTSCH

FRANCAIS

ESPAÑOL

POLSKI

ITALIANO

DMX

	11CH Dual	21CH Dual	63CH RGBL Pixel	187CH RGBL Pixel Full						
	Channel	Channel	Channel	Channel	Function	Values			Subgroup	
	1	1	1	1	Pan	000	-	255	0% to 100%	Pan
	2	2	2	2	Pan fine	000	-	255		
	3	3	3	3	Tilt	000	-	255	0% to 100%	Tilt
	4	4	4	4	Tilt fine	000	-	255		
	5	5	5	5	Dimmer	000	-	255	0% to 100%	Dimmer
	6	6	6	6	Dimmer fine	000	-	255		
	7	7	7	7	Strobe Functions	000	-	005	Open	Multi-functional Strobe
						006	-	010	Closed	
						011	-	022	Ramp up/down slow to fast	
						023	-	033	Ramp up/down random slow to fast	
						034	-	045	Ramp up slow to fast	
						046	-	056	Ramp up random slow to fast	
						057	-	068	Ramp down slow to fast	
						069	-	079	Ramp down random slow to fast	
						080	-	102	Random Strobe effect slow to fast	
						103	-	127	Strobe Break effect 5s to 1s (short burst with break)	
						128	-	250	Strobe slow to fast (<1Hz to 20Hz)	
					251	-	255	Open		
	8		8	Red	000	-	255	0% to 100%	Additive Colour Mixing	

			9	Red fine	000	-	255	0% to 100%	Additive Colour Mixing		
	9		10	Green	000	-	255	0% to 100%			
			11	Green fine	000	-	255				
	10		12	Blue	000	-	255	0% to 100%			
			13	Blue fine	000	-	255				
	11		14	Lime	000	-	255	0% to 100%			
			15	Lime fine	000	-	255				
	12		16	Colour Temperature (affects Colour Mixing)	000	-	005	Off	CCT		
						006	-	006		Warm white	
						007	-	046		Warm white to 2700K	
						047	-	047		Bulb White (2700K)	
						048	-	087		2700K to 3200K	
						088	-	088		Halogen White (3200K)	
						089	-	128		3200K to 4000K	
						129	-	129		Neutral White (4000K)	
						130	-	169		4000K to 5600K	
						170	-	170		Studio White (5600K)	
						171	-	210		5600K to 6500K	
						211	-	211		Daylight White (6500K)	
						212	-	251		6500K to Cold white	
						252	-	255		Cold white	
	13		17	Tint (affects Colour Temperature)	000	-	000	Off	Tint		
						001	-	127		Magenta -> Neutral	
						128	-	128		neutral	
						129	-	255		Neutral -> Green	
8	14	8	18	Ring Dimmer	000	-	255	0% to 100%			
				15		Ring Red	000	-		255	0% to 100%
				16		Ring Green	000	-		255	0% to 100%
				17		Ring Blue	000	-		255	0% to 100%
9	18	9	19	Ring Strobe	000	-	005	Open			
					006	-	010	Closed			
					011	-	022	Ramp up/down slow to fast			
					023	-	033	Ramp up/down random slow to fast			
					034	-	045	Ramp up slow to fast			
					046	-	056	Ramp up random slow to fast			
					057	-	068	Ramp down slow to fast			

ENGLISH	DEUTSCH	FRANCAIS	ESPAÑOL	POLSKI	ITALIANO	DMX	
9	18	9	19	Ring Strobe	069 - 079	Ramp down random slow to fast	
					080 - 102	Random Strobe effect slow to fast	
					103 - 127	Strobe Break effect 5s to 1s (short burst with break)	
					128 - 250	Strobe slow to fast (<1Hz to 20Hz)	
					251 - 255	Open	
10	19	10	20	Zoom	000 - 255	Narrow to Wide	Zoom
	20			LED Control Crossfade	000 - 005	Pixel controlled by channels 8 to 11 and 15 to 17	
					006 - 249	Linear Crossfade to second input	
					250 - 255	Pixel controlled by second protocol	
11	21	11	21	Device settings (all settings executed are after holding value for 3 seconds) (please read remark 1*)	000 - 005	No function	Blackout
					006 - 007	Blackout while P/T moving On	
					008 - 009	Blackout while P/T moving Off	
					010 - 017	No function	Energy Saving
					018 - 019	Sleep Mode On	
					020 - 021	Sleep Mode Off/Wake Up	User Colours
					022 - 024	No function	
					025 - 025	Record User Scene 1	
					026 - 026	Record User Scene 2	
					027 - 027	Record User Scene 3	
					028 - 028	Record User Scene 4	
					029 - 029	Record User Scene 5	
					030 - 030	Record User Scene 6	
					031 - 031	Record User Scene 7	Movement
					032 - 032	Record User Scene 8	
					033 - 041	No function	
					042 - 043	Invert Pan On	
044 - 045	Invert Pan Off						
046 - 047	Invert Tilt On						
048 - 049	Invert Tilt Off						
050 - 051	Pan Angle 540°						
052 - 053	Pan Angle 630°						
054 - 057	No Function						

11	21	11	21	Device settings (all settings executed are after holding value for 3 seconds) (please read remark 1*)	058 - 059	Pixel Mirroring Off	Pixel Mirroring
					060 - 061	Pixel Mirroring Horizontal	
					062 - 063	Pixel Mirroring Vertical	
					064 - 065	Pixel Mirroring Horizontal + Vertical	
					066 - 073	No function	Dimming
					074 - 075	Dimmer Response LED	
					076 - 077	Dimmer Response Halogen	
					078 - 081	No function	
					082 - 083	DTW (Redshift) On	
					084 - 085	DTW (Redshift) Off	Noise Functions
					086 - 093	No function	
					094 - 095	Silent movement On	
					096 - 097	Silent movement Off	
					098 - 099	Fan Auto	
					100 - 101	Fan Silent	
					102 - 103	Fan Constant Low	PWM Frequency
					104 - 105	Fan Constant Medium	
					106 - 107	Fan Constant High	
					108 - 119	No function	
					120 - 121	PWM 1 (650 Hz)	
					122 - 123	PWM 2 (1530 Hz)	Colour Calibration
					124 - 125	PWM 3 (3600 Hz)	
					126 - 127	PWM 4 (12000 Hz)	
					128 - 129	PWM 5 (18900 Hz)	
					130 - 131	PWM 6 (25000 Hz)	Display Functions
					132 - 135	No function	
					136 - 137	User Calibration	
					138 - 139	Smart Calibration	Dimmer Curve
					140 - 141	Display Always On	
					142 - 143	Display Off after 20s	
144 - 163	No function						
164 - 165	Dimmer Curve Linear	Reset					
166 - 167	Dimmer Curve Exponential						
168 - 169	Dimmer Curve Logarithmic						
170 - 171	Dimmer Curve S-Curve						
172 - 221	No function	Reset					
222 - 223	Reset Pan / Tilt						
224 - 233	No function						
234 - 235	Reset Head						
236 - 237	Reset All						
238 - 239	No function						

ENGLISH	11	21	11	21	Device settings (all settings executed are after holding value for 3 seconds) (please read remark 1*)	240	-	241	Load Factory Defaults	Load Default					
						242	-	243	Load Factory Defaults (without User Scenes & Loops)						
						244	-	245	Load User Default A						
						246	-	247	Load User Default B						
						248	-	249	Load User Default C						
DEUTSCH	11	21	11	21	Device settings (all settings executed are after holding value for 3 seconds) (please read remark 1*)	250	-	255	no function	Colour Mixing Pixel 1					
						12	22	12	22		Red 1	000	-	255	0% to 100%
						13	23	13	23		Green 1	000	-	255	0% to 100%
						14	24	14	24		Blue 1	000	-	255	0% to 100%
						15	25	15	25		Lime 1	000	-	255	0% to 100%
FRANCAIS	11	21	11	21	Device settings (all settings executed are after holding value for 3 seconds) (please read remark 1*)	250	-	255	no function	Colour Mixing Pixel 2					
						16	26	16	26		Red 2	000	-	255	0% to 100%
						17	27	17	27		Green 2	000	-	255	0% to 100%
						18	28	18	28		Blue 2	000	-	255	0% to 100%
						19	29	19	29		Lime 2	000	-	255	0% to 100%
ESPANOL	11	21	11	21	Device settings (all settings executed are after holding value for 3 seconds) (please read remark 1*)	250	-	255	no function	Colour Mixing Pixel 3					
						20	30	20	30		Red 3	000	-	255	0% to 100%
						21	31	21	31		Green 3	000	-	255	0% to 100%
						22	32	22	32		Blue 3	000	-	255	0% to 100%
						23	33	23	33		Lime 3	000	-	255	0% to 100%
POLSKI	11	21	11	21	Device settings (all settings executed are after holding value for 3 seconds) (please read remark 1*)	250	-	255	no function	Colour Mixing Pixel 4					
						24	34	24	34		Red 4	000	-	255	0% to 100%
						25	35	25	35		Green 4	000	-	255	0% to 100%
						26	36	26	36		Blue 4	000	-	255	0% to 100%
						27	37	27	37		Lime 4	000	-	255	0% to 100%
ITALIANO	11	21	11	21	Device settings (all settings executed are after holding value for 3 seconds) (please read remark 1*)	250	-	255	no function	Colour Mixing Pixel 5					
						28	38	28	38		Red 5	000	-	255	0% to 100%
						29	39	29	39		Green 5	000	-	255	0% to 100%
						30	40	30	40		Blue 5	000	-	255	0% to 100%
						31	41	31	41		Lime 5	000	-	255	0% to 100%
DMX	11	21	11	21	Device settings (all settings executed are after holding value for 3 seconds) (please read remark 1*)	250	-	255	no function	Colour Mixing Pixel 6					
						32	42	32	42		Red 6	000	-	255	0% to 100%
						33	43	33	43		Green 6	000	-	255	0% to 100%
						34	44	34	44		Blue 6	000	-	255	0% to 100%
	35	45	35	45	Lime 6	000	-	255	0% to 100%						

36	46	36	46	Red 7	000	-	255	0% to 100%	Colour Mixing Pixel 7
37	47	37	47	Green 7	000	-	255	0% to 100%	
38	48	38	48	Blue 7	000	-	255	0% to 100%	
39	49	39	49	Lime 7	000	-	255	0% to 100%	
40	50	40	50	Ring Red 1	000	-	255	0% to 100%	Ring Pixel 1
41	51	41	51	Ring Green 1	000	-	255	0% to 100%	
42	52	42	52	Ring Blue 1	000	-	255	0% to 100%	
43	53	43	53	Ring Red 2	000	-	255	0% to 100%	Ring Pixel 2
44	54	44	54	Ring Green 2	000	-	255	0% to 100%	
45	55	45	55	Ring Blue 2	000	-	255	0% to 100%	
46	56	46	56	Ring Red 3	000	-	255	0% to 100%	Ring Pixel 3
47	57	47	57	Ring Green 3	000	-	255	0% to 100%	
48	58	48	58	Ring Blue 3	000	-	255	0% to 100%	
49	59	49	59	Ring Red 4	000	-	255	0% to 100%	Ring Pixel 4
50	60	50	60	Ring Green 4	000	-	255	0% to 100%	
51	61	51	61	Ring Blue 4	000	-	255	0% to 100%	
52	62	52	62	Ring Red 5	000	-	255	0% to 100%	Ring Pixel 5
53	63	53	63	Ring Green 5	000	-	255	0% to 100%	
54	64	54	64	Ring Blue 5	000	-	255	0% to 100%	
55	65	55	65	Ring Red 6	000	-	255	0% to 100%	Ring Pixel 6
56	66	56	66	Ring Green 6	000	-	255	0% to 100%	
57	67	57	67	Ring Blue 6	000	-	255	0% to 100%	

ENGLISH	58	68	58	68	Ring Red 7	000	-	255	0% to 100%	Ring Pixel 7
	59	69	59	69	Ring Green 7	000	-	255	0% to 100%	
	60	70	60	70	Ring Blue 7	000	-	255	0% to 100%	
DEUTSCH	61	71	61	71	Ring Red 8	000	-	255	0% to 100%	Ring Pixel 8
	62	72	62	72	Ring Green 8	000	-	255	0% to 100%	
	63	73	63	73	Ring Blue 8	000	-	255	0% to 100%	
FRANCAIS	64	74		74	Ring Red 9	000	-	255	0% to 100%	Ring Pixel 9
	65	75		75	Ring Green 9	000	-	255	0% to 100%	
	66	76		76	Ring Blue 9	000	-	255	0% to 100%	
ESPAÑOL	67	77		77	Ring Red 10	000	-	255	0% to 100%	Ring Pixel 10
	68	78		78	Ring Green 10	000	-	255	0% to 100%	
	69	79		79	Ring Blue 10	000	-	255	0% to 100%	
POLSKI	70	80		80	Ring Red 11	000	-	255	0% to 100%	Ring Pixel 11
	71	81		81	Ring Green 11	000	-	255	0% to 100%	
	72	82		82	Ring Blue 11	000	-	255	0% to 100%	
ITALIANO	73	83		83	Ring Red 12	000	-	255	0% to 100%	Ring Pixel 12
	74	84		84	Ring Green 12	000	-	255	0% to 100%	
	75	85		85	Ring Blue 12	000	-	255	0% to 100%	
DMX	76	86		86	Ring Red 13	000	-	255	0% to 100%	Ring Pixel 13
	77	87		87	Ring Green 13	000	-	255	0% to 100%	
	78	88		88	Ring Blue 13	000	-	255	0% to 100%	

79	89		89	Ring Red 14	000	-	255	0% to 100%	Ring Pixel 14
80	90		90	Ring Green 14	000	-	255	0% to 100%	
81	91		91	Ring Blue 14	000	-	255	0% to 100%	
82	92		92	Ring Red 15	000	-	255	0% to 100%	Ring Pixel 15
83	93		93	Ring Green 15	000	-	255	0% to 100%	
84	94		94	Ring Blue 15	000	-	255	0% to 100%	
85	95		95	Ring Red 16	000	-	255	0% to 100%	Ring Pixel 16
86	96		96	Ring Green 16	000	-	255	0% to 100%	
87	97		97	Ring Blue 16	000	-	255	0% to 100%	
88	98		98	Ring Red 17	000	-	255	0% to 100%	Ring Pixel 17
89	99		99	Ring Green 17	000	-	255	0% to 100%	
90	100		100	Ring Blue 17	000	-	255	0% to 100%	
91	101		101	Ring Red 18	000	-	255	0% to 100%	Ring Pixel 18
92	102		102	Ring Green 18	000	-	255	0% to 100%	
93	103		103	Ring Blue 18	000	-	255	0% to 100%	
94	104		104	Ring Red 19	000	-	255	0% to 100%	Ring Pixel 19
95	105		105	Ring Green 19	000	-	255	0% to 100%	
96	106		106	Ring Blue 19	000	-	255	0% to 100%	
97	107		107	Ring Red 20	000	-	255	0% to 100%	Ring Pixel 20
98	108		108	Ring Green 20	000	-	255	0% to 100%	
99	109		109	Ring Blue 20	000	-	255	0% to 100%	

ENGLISH	100	110	110	Ring Red 21	000	-	255	0% to 100%	Ring Pixel 21
	101	111	111	Ring Green 21	000	-	255	0% to 100%	
	102	112	112	Ring Blue 21	000	-	255	0% to 100%	
DEUTSCH	103	113	113	Ring Red 22	000	-	255	0% to 100%	Ring Pixel 22
	104	114	114	Ring Green 22	000	-	255	0% to 100%	
	105	115	115	Ring Blue 22	000	-	255	0% to 100%	
FRANCAIS	106	116	116	Ring Red 23	000	-	255	0% to 100%	Ring Pixel 23
	107	117	117	Ring Green 23	000	-	255	0% to 100%	
	108	118	118	Ring Blue 23	000	-	255	0% to 100%	
ESPAÑOL	109	119	119	Ring Red 24	000	-	255	0% to 100%	Ring Pixel 24
	110	120	120	Ring Green 24	000	-	255	0% to 100%	
	111	121	121	Ring Blue 24	000	-	255	0% to 100%	
POLSKI	112	122	122	Ring Red 25	000	-	255	0% to 100%	Ring Pixel 25
	113	123	123	Ring Green 25	000	-	255	0% to 100%	
	114	124	124	Ring Blue 25	000	-	255	0% to 100%	
ITALIANO	115	125	125	Ring Red 26	000	-	255	0% to 100%	Ring Pixel 26
	116	126	126	Ring Green 26	000	-	255	0% to 100%	
	117	127	127	Ring Blue 26	000	-	255	0% to 100%	
DMX	118	128	128	Ring Red 27	000	-	255	0% to 100%	Ring Pixel 27
	119	129	129	Ring Green 27	000	-	255	0% to 100%	
	120	130	130	Ring Blue 27	000	-	255	0% to 100%	

121	131		131	Ring Red 28	000	-	255	0% to 100%	Ring Pixel 28
122	132		132	Ring Green 28	000	-	255	0% to 100%	
123	133		133	Ring Blue 28	000	-	255	0% to 100%	
124	134		134	Ring Red 29	000	-	255	0% to 100%	Ring Pixel 29
125	135		135	Ring Green 29	000	-	255	0% to 100%	
126	136		136	Ring Blue 29	000	-	255	0% to 100%	
127	137		137	Ring Red 30	000	-	255	0% to 100%	Ring Pixel 30
128	138		138	Ring Green 30	000	-	255	0% to 100%	
129	139		139	Ring Blue 30	000	-	255	0% to 100%	
130	140		140	Ring Red 31	000	-	255	0% to 100%	Ring Pixel 31
131	141		141	Ring Green 31	000	-	255	0% to 100%	
132	142		142	Ring Blue 31	000	-	255	0% to 100%	
133	143		143	Ring Red 32	000	-	255	0% to 100%	Ring Pixel 32
134	144		144	Ring Green 32	000	-	255	0% to 100%	
135	145		145	Ring Blue 32	000	-	255	0% to 100%	
136	146		146	Ring Red 33	000	-	255	0% to 100%	Ring Pixel 33
137	147		147	Ring Green 33	000	-	255	0% to 100%	
138	148		148	Ring Blue 33	000	-	255	0% to 100%	
139	149		149	Ring Red 34	000	-	255	0% to 100%	Ring Pixel 34
140	150		150	Ring Green 34	000	-	255	0% to 100%	
141	151		151	Ring Blue 34	000	-	255	0% to 100%	

ENGLISH	142	152	152	Ring Red 35	000	-	255	0% to 100%	Ring Pixel 35
	143	153	153	Ring Green 35	000	-	255	0% to 100%	
	144	154	154	Ring Blue 35	000	-	255	0% to 100%	
DEUTSCH	145	155	155	Ring Red 36	000	-	255	0% to 100%	Ring Pixel 36
	146	156	156	Ring Green 36	000	-	255	0% to 100%	
	147	157	157	Ring Blue 36	000	-	255	0% to 100%	
FRANCAIS	148	158	158	Ring Red 37	000	-	255	0% to 100%	Ring Pixel 37
	149	159	159	Ring Green 37	000	-	255	0% to 100%	
	150	160	160	Ring Blue 37	000	-	255	0% to 100%	
ESPAÑOL	151	161	161	Ring Red 38	000	-	255	0% to 100%	Ring Pixel 38
	152	162	162	Ring Green 38	000	-	255	0% to 100%	
	153	163	163	Ring Blue 38	000	-	255	0% to 100%	
POLSKI	154	164	164	Ring Red 39	000	-	255	0% to 100%	Ring Pixel 39
	155	165	165	Ring Green 39	000	-	255	0% to 100%	
	156	166	166	Ring Blue 39	000	-	255	0% to 100%	
ITALIANO	157	167	167	Ring Red 40	000	-	255	0% to 100%	Ring Pixel 40
	158	168	168	Ring Green 40	000	-	255	0% to 100%	
	159	169	169	Ring Blue 40	000	-	255	0% to 100%	
DMX	160	170	170	Ring Red 41	000	-	255	0% to 100%	Ring Pixel 41
	161	171	171	Ring Green 41	000	-	255	0% to 100%	
	162	172	172	Ring Blue 41	000	-	255	0% to 100%	

163	173		173	Ring Red 42	000	-	255	0% to 100%	Ring Pixel 42
164	174		174	Ring Green 42	000	-	255	0% to 100%	
165	175		175	Ring Blue 42	000	-	255	0% to 100%	
166	176		176	Ring Red 43	000	-	255	0% to 100%	Ring Pixel 43
167	177		177	Ring Green 43	000	-	255	0% to 100%	
168	178		178	Ring Blue 43	000	-	255	0% to 100%	
169	179		179	Ring Red 44	000	-	255	0% to 100%	Ring Pixel 44
170	180		180	Ring Green 44	000	-	255	0% to 100%	
171	181		181	Ring Blue 44	000	-	255	0% to 100%	
172	182		182	Ring Red 45	000	-	255	0% to 100%	Ring Pixel 45
173	183		183	Ring Green 45	000	-	255	0% to 100%	
174	184		184	Ring Blue 45	000	-	255	0% to 100%	
175	185		185	Ring Red 46	000	-	255	0% to 100%	Ring Pixel 46
176	186		186	Ring Green 46	000	-	255	0% to 100%	
177	187		187	Ring Blue 46	000	-	255	0% to 100%	

	22CH RGBL Effect	21CH HSI Wash	22CH RGBL Wash 8Bit	26CH RGBL Wash						
	Channel	Channel	Channel	Channel	Function	Values			Subgroup	
	1	1	1	1	Pan	000	-	255	0% to 100%	Pan
	2	2	2	2	Pan fine	000	-	255		
	3	3	3	3	Tilt	000	-	255	0% to 100%	Tilt
	4	4	4	4	Tilt fine	000	-	255		
	5	5	5	5	Dimmer	000	-	255	0% to 100%	Dimmer
	6	6	6	6	Dimmer fine	000	-	255		
	7	7	7	7	Strobe Functions	000	-	005	Open	Multi-functional Strobe
						006	-	010	Closed	
						011	-	022	Ramp up/down slow to fast	
						023	-	033	Ramp up/down random slow to fast	
						034	-	045	Ramp up slow to fast	
						046	-	056	Ramp up random slow to fast	
						057	-	068	Ramp down slow to fast	
						069	-	079	Ramp down random slow to fast	
						080	-	102	Random Strobe effect slow to fast	
						103	-	127	Strobe Break effect 5s to 1s (short burst with break)	
	128	-	250	Strobe slow to fast (<1Hz to 20Hz)						
					251	-	255	Open		
	8		8	8	Red	000	-	255	0% to 100%	Additive Colour Mixing
			9	9	Red fine	000	-	255		
	9		9	10	Green	000	-	255	0% to 100%	
			11	11	Green fine	000	-	255		

10		10	12	Blue	000	-	255	0% to 100%	Additive Colour Mixing
			13	Blue fine	000	-	255		
11		11	14	Lime	000	-	255		
			15	Lime fine	000	-	255	0% to 100%	HSI
	8			Hue	000	-	255	0° (Red) to 360°	
	9			Hue Fine	000	-	255		
	10			Satura- tion	000	-	255	0% (White) to 100% (Colour)	CCT
	11	12	16	Colour Temper- ature (affects Colour Mixing)	000	-	005	Off	
					006	-	006	Warm white	
					007	-	046	Warm white to 2700K	
					047	-	047	Bulb White (2700K)	
					048	-	087	2700K to 3200K	
					088	-	088	Halogen White (3200K)	
					089	-	128	3200K to 4000K	
					129	-	129	Neutral White (4000K)	
					130	-	169	4000K to 5600K	
					170	-	170	Studio White (5600K)	
					171	-	210	5600K to 6500K	
					211	-	211	Daylight White (6500K)	
					212	-	251	6500K to Cold white	
					252	-	255	Cold white	
	12	13	17	Tint (affects Colour Tempera- ture)	000	-	000	Off	Tint
					001	-	127	Magenta -> Neutral	
					128	-	128	neutral	
					129	-	255	Neutral -> Green	
	13	14	18	Color Presets (override Color Mixing & Color Temperature)	000	-	005	No function	Colour
					006	-	009	46 Dark Magenta	
					010	-	013	29 Plasa Red	
					014	-	017	26 Bright Red	
					018	-	021	127 Smokey Pink	
					022	-	025	36 Medium Pink	
					026	-	029	19 Fire	
					030	-	033	135 Deep Golden Amber	
					034	-	037	778 Millennium Gold	
					038	-	041	21 Gold Amber	
					042	-	045	157 Pink	
					046	-	049	110 Middle Rose	
					050	-	053	109 Light Salmon	
					054	-	057	35 Light Pink	
	058	-	061	134 Golden Amber					

13

14

18

Color Presets (override Color Mixing &
Color Temperature)

062	-	065	17 Surprise Peach
066	-	069	746 Brown
070	-	073	105 Orange
074	-	077	20 Medium Amber
078	-	081	768 Egg Yolk Yellow
082	-	085	15 Deep Straw
086	-	089	767 Nectarine
090	-	093	101 Yellow
094	-	097	100 Spring Yellow
098	-	101	88 Lime Green
102	-	105	121 LEE Green
106	-	109	738 Jas Green
110	-	113	89 Moss Green
114	-	117	139 Primary Green
118	-	121	124 Dark Green
122	-	125	323 Jade
126	-	129	354 Special Steel Blue
130	-	133	116 Medium Blue-Green
134	-	137	183 Moonlight Blue
138	-	141	132 Medium Blue
142	-	145	119 Dark Blue
146	-	149	716 Mikkell Blue
150	-	153	71 Tokyo Blue
154	-	157	181 Congo Blue
158	-	161	799 Special KH Lavender
162	-	165	707 Ultimate Violet
166	-	169	343 Special Medium Lavender
170	-	173	798 Chrysalis Pink
174	-	177	701 Provence
178	-	181	797 Deep Purple
182	-	185	48 Rose Purple
186	-	189	345 Fuchsia Pink
190	-	193	795 Magical Magenta
194	-	197	128 Bright Pink
198	-	201	2 Rose Pink
202	-	207	User Colour 1
208	-	213	User Colour 2
214	-	219	User Colour 3
220	-	225	User Colour 4
226	-	231	User Colour 5
232	-	237	User Colour 6

Colour

13	14	18	Colour Presets	238 - 243	User Colour 7	Colour	
				244 - 249	User Colour 8		
				250 - 255	No function		
14	15	19	Colour Crossfade (affects HSI, CCT and Colour Presets)	000 - 005	0s (Off)		
				006 - 105	0,1s - 10s (0,1s Steps)		
				106 - 214	11s - 119s (1s Steps)		
				215 - 244	2m - 4m50s (10s Steps)		
				245 - 255	5m - 15m (1m Steps)		
12	15	16	20	Ring Dimmer	000 - 255		0% to 100%
13	16	17	21	Ring Red	000 - 255		0% to 100%
14	17	18	22	Ring Green	000 - 255	0% to 100%	
15	18	19	23	Ring Blue	000 - 255	0% to 100%	
16	19	20	24	Ring Strobe	000 - 005	Open	
					006 - 010	Closed	
					011 - 022	Ramp up/down slow to fast	
					023 - 033	Ramp up/down random slow to fast	
					034 - 045	Ramp up slow to fast	
					046 - 056	Ramp up random slow to fast	
					057 - 068	Ramp down slow to fast	
					069 - 079	Ramp down random slow to fast	
					080 - 102	Random Strobe effect slow to fast	
					103 - 127	Strobe Break effect 5s to 1s (Short burst with break)	
					128 - 250	Strobe slow to fast (<1Hz to 20Hz)	
				251 - 255	Open		
17				Ring Pattern Selection	000 - 005	Off	
					006 - 026	1	
					027 - 047	2	
					048 - 068	3	
					069 - 089	4	
					090 - 110	5	
					111 - 131	6	
				132 - 152	7		

ENGLISH	17			Ring Pattern Selection	153 - 173	8		
					174 - 194	9		
					195 - 215	10		
					216 - 236	11		
					237 - 255	12		
DEUTSCH	18			Ring Pattern Speed	000 - 005	Ring Pattern Speed Stop		
					006 - 063	Ring Pattern Speed slow to fast (Chase)		
					064 - 127	Ring Pattern Speed fast to slow (Chase) (backwards)		
					128 - 127	Ring Pattern Speed slow to fast (Fade)		
					192 - 255	Ring Pattern Speed fast to slow (Fade) (backwards)		
FRANCAIS	19			Pattern Selection (Effect Pattern 1)	000 - 005	Off	Pattern	
					006 - 009	1		
					010 - 013	2		
					014 - 017	3		
					018 - 021	4		
					022 - 025	5		
					026 - 029	6		
					030 - 033	7		
					034 - 037	8		
					038 - 041	9		
					042 - 045	10		
					046 - 229	11 to 49		
230 - 255	50							
ESPAÑOL	20			Pattern Position & Speed	000 - 005	Effect Pattern Speed Stop		
					006 - 127	Effect Pattern Speed slow to fast		
					128 - 255	Effect Pattern Speed fast to slow (backwards)		
POLSKI	21	20	21	25	Zoom	000 - 255	Narrow to Wide	Zoom
ITALIANO								

22	21	22	26	Device settings (all settings executed are after holding value for 3 seconds) (please read remark 1*)	000 - 005	No function	
					006 - 007	Blackout while P/T moving On	Blackout
					008 - 009	Blackout while P/T moving Off	
					010 - 017	No function	
					018 - 019	Sleep Mode On	Energy Saving
					020 - 021	Sleep Mode Off/Wake Up	
					022 - 024	No function	
					025 - 025	Record User Scene 1	User Colours
					026 - 026	Record User Scene 2	
					027 - 027	Record User Scene 3	
					028 - 028	Record User Scene 4	
					029 - 029	Record User Scene 5	
					030 - 030	Record User Scene 6	
					031 - 031	Record User Scene 7	
					032 - 032	Record User Scene 8	
					033 - 041	No function	
					042 - 043	Invert Pan On	Movement
					044 - 045	Invert Pan Off	
					046 - 047	Invert Tilt On	
					048 - 049	Invert Tilt Off	
					050 - 051	Pan Angle 540°	
					052 - 053	Pan Angle 630°	
					054 - 057	No Function	
					058 - 059	Pixel Mirroring Off	Pixel Mirroring
					060 - 061	Pixel Mirroring Horizontal	
					062 - 063	Pixel Mirroring Vertical	
064 - 065	Pixel Mirroring Horizontal + Vertical						
066 - 073	No function						
074 - 075	Dimmer Response LED	Dimming					
076 - 077	Dimmer Response Halogen						
078 - 081	No function						
082 - 083	DTW (Redshift) On						
084 - 085	DTW (Redshift) Off						
086 - 093	No function						
094 - 095	Silent movement On	Noise Functions					
096 - 097	Silent movement Off						
098 - 099	Fan Auto						
100 - 101	Fan Silent						
102 - 103	Fan Constant Low						

22	21	22	26	Device settings (all settings executed are after holding value for 3 seconds) (please read remark 1*)	104 - 105	Fan Constant Medium	Noise Functions
					106 - 107	Fan Constant High	
					108 - 119	No function	PWM Frequency
					120 - 121	PWM 1 (650 Hz)	
					122 - 123	PWM 2 (1530 Hz)	
					124 - 125	PWM 3 (3600 Hz)	
					126 - 127	PWM 4 (12000 Hz)	
					128 - 129	PWM 5 (18900 Hz)	
					130 - 131	PWM 6 (25000 Hz)	Colour Calibration
					132 - 135	No function	
					136 - 137	User Calibration	
					138 - 139	Smart Calibration	Display Functions
					140 - 141	Display Always On	
					142 - 143	Display Off after 20s	Dimmer Curve
					144 - 163	No function	
					164 - 165	Dimmer Curve Linear	
					166 - 167	Dimmer Curve Exponential	
					168 - 169	Dimmer Curve Logarithmic	Reset
					170 - 171	Dimmer Curve S-Curve	
					172 - 221	No function	
					222 - 223	Reset Pan / Tilt	
					224 - 233	No function	Load Default
					234 - 235	Reset Head	
					236 - 237	Reset All	
					238 - 239	No function	
240 - 241	Load Factory Defaults	Load Default					
242 - 243	Load Factory Defaults (without User Scenes & Loops)						
244 - 245	Load User Default A						
246 - 247	Load User Default B						
248 - 249	Load User Default C						
250 - 255	No function						

38CH HSI Pattern	48CH RGBL Pattern						
Channel	Channel	Function	Values				Subgroup
1	1	Pan	000	-	255	0% to 100%	Pan
2	2	Pan fine	000	-	255		
3	3	Tilt	000	-	255	0% to 100%	Tilt
4	4	Tilt fine	000	-	255		
5	5	Dimmer	000	-	255	0% to 100%	Dimmer
6	6	Dimmer fine	000	-	255		
7	7	Strobe Functions	000	-	005	Open	Multi-functional Strobe
			006	-	010	Closed	
			011	-	022	Ramp up/down slow to fast	
			023	-	033	Ramp up/down random slow to fast	
			034	-	045	Ramp up slow to fast	
			046	-	056	Ramp up random slow to fast	
			057	-	068	Ramp down slow to fast	
			069	-	079	Ramp down random slow to fast	
			080	-	102	Random Strobe effect slow to fast	
			103	-	127	Strobe Break effect 5s to 1s (short burst with break)	
			128	-	250	Strobe slow to fast (<1Hz to 20Hz)	
			251	-	255	Open	
	8	Red	000	-	255	0% to 100%	Additive Colour Mixing
	9	Red fine	000	-	255		
	10	Green	000	-	255		
	11	Green fine	000	-	255		
	12	Blue	000	-	255		
	13	Blue fine	000	-	255		
	14	Lime	000	-	255	0% to 100%	Additive Colour Mixing
	15	Lime fine	000	-	255		

ENGLISH	8		Hue	000	-	255	0° (Red) to 360°	HSI
	9		Hue Fine	000	-	255		
	10		Satura- tion	000	-	255		
DEUTSCH	11	16	Colour Temper- ature (affects Colour Mixing)	000	-	005	Off	CCT
				006	-	006	Warm white	
				007	-	046	Warm white to 2700K	
				047	-	047	Bulb White (2700K)	
				048	-	087	2700K to 3200K	
				088	-	088	Halogen White (3200K)	
				089	-	128	3200K to 4000K	
				129	-	129	Neutral White (4000K)	
				130	-	169	4000K to 5600K	
				170	-	170	Studio White (5600K)	
				171	-	210	5600K to 6500K	
211	-	211	Daylight White (6500K)					
212	-	251	6500K to Cold white					
252	-	255	Cold white					
FRANCAIS	12	17	Tint (affects Colour Tempera- ture)	000	-	000	Off	Tint
				001	-	127	Magenta -> Neutral	
				128	-	128	neutral	
				129	-	255	Neutral -> Green	
ESPANOL	13	18	Color Presets (override Color Mixing & Color Temperature)	000	-	005	No function	Colour
				006	-	009	46 Dark Magenta	
				010	-	013	29 Plasa Red	
				014	-	017	26 Bright Red	
				018	-	021	127 Smokey Pink	
				022	-	025	36 Medium Pink	
				026	-	029	19 Fire	
				030	-	033	135 Deep Golden Amber	
				034	-	037	778 Millennium Gold	
				038	-	041	21 Gold Amber	
				042	-	045	157 Pink	
				046	-	049	110 Middle Rose	
				050	-	053	109 Light Salmon	
				054	-	057	35 Light Pink	
				058	-	061	134 Golden Amber	
				062	-	065	17 Surprise Peach	
				066	-	069	746 Brown	
070	-	073	105 Orange					
074	-	077	20 Medium Amber					
POLSKI								
ITALIANO								
DMX								

13	18	Color Presets (override Color Mixing & Color Temperature)	078 - 081	768 Egg Yolk Yellow	Colour
			082 - 085	15 Deep Straw	
			086 - 089	767 Nectarine	
			090 - 093	101 Yellow	
			094 - 097	100 Spring Yellow	
			098 - 101	88 Lime Green	
			102 - 105	121 LEE Green	
			106 - 109	738 Jas Green	
			110 - 113	89 Moss Green	
			114 - 117	139 Primary Green	
			118 - 121	124 Dark Green	
			122 - 125	323 Jade	
			126 - 129	354 Special Steel Blue	
			130 - 133	116 Medium Blue-Green	
			134 - 137	183 Moonlight Blue	
			138 - 141	132 Medium Blue	
			142 - 145	119 Dark Blue	
			146 - 149	716 Mikkel Blue	
			150 - 153	71 Tokyo Blue	
			154 - 157	181 Congo Blue	
			158 - 161	799 Special KH Lavender	
			162 - 165	707 Ultimate Violet	
			166 - 169	343 Special Medium Lavender	
			170 - 173	798 Chrysalis Pink	
			174 - 177	701 Provence	
			178 - 181	797 Deep Purple	
			182 - 185	48 Rose Purple	
			186 - 189	345 Fuchsia Pink	
			190 - 193	795 Magical Magenta	
			194 - 197	128 Bright Pink	
			198 - 201	2 Rose Pink	
			202 - 207	User Colour 1	
			208 - 213	User Colour 2	
214 - 219	User Colour 3				
220 - 225	User Colour 4				
226 - 231	User Colour 5				
232 - 237	User Colour 6				
238 - 243	User Colour 7				
244 - 249	User Colour 8				
250 - 255	No function				

ENGLISH	14	19	Colour Crossfade (affects HSI, CCT and Colour Presets)	000 - 005	0s (Off)	Colour
				006 - 105	0,1s - 10s (0,1s Steps)	
				106 - 214	11s - 119s (1s Steps)	
				215 - 244	2m - 4m50s (10s Steps)	
				245 - 255	5m - 15m (1m Steps)	
DEUTSCH	15	20	Ring Dimmer	000 - 255	0% to 100%	
	16	21	Ring Red	000 - 255	0% to 100%	
	17	22	Ring Green	000 - 255	0% to 100%	
	18	23	Ring Blue	000 - 255	0% to 100%	
FRANCAIS	19	24	Ring Strobe	000 - 005	Open	
				006 - 010	Closed	
				011 - 022	Ramp up/down slow to fast	
				023 - 033	Ramp up/down random slow to fast	
				034 - 045	Ramp up slow to fast	
				046 - 056	Ramp up random slow to fast	
				057 - 068	Ramp down slow to fast	
				069 - 079	Ramp down random slow to fast	
				080 - 102	Random Strobe effect slow to fast	
				103 - 127	Strobe Break effect 5s to 1s (short burst with break)	
				128 - 250	Strobe slow to fast (<1Hz to 20Hz)	
251 - 255	Open					
ESPAÑOL	20	25	Ring Pattern Selection	000 - 005	Off	
				006 - 026	1	
				027 - 047	2	
				048 - 068	3	
				069 - 089	4	
				090 - 110	5	
				111 - 131	6	
				132 - 152	7	
				153 - 173	8	
				174 - 194	9	
				195 - 215	10	
				216 - 236	11	
				237 - 255	12	
POLSKI	21	26	Ring Pattern Speed	000 - 005	Ring Pattern Speed Stop	
				006 - 063	Ring Pattern Speed slow to fast (Chase)	
ITALIANO						
DMX						

21	26	Ring Pattern Speed	064 - 127	Ring Pattern Speed fast to slow (Chase) (backwards)	
			128 - 127	Ring Pattern Speed slow to fast (Fade)	
			192 - 255	Ring Pattern Speed fast to slow (Fade) (backwards)	
22	27	Pattern Folder	000 - 005	Off	
			006 - 064	Static Pattern 1	
			065 - 128	Static Pattern 2	
			129 - 192	Effect Pattern 1	
			193 - 255	Effect Pattern 2	
23	28	Pattern Selection	000 - 005	Off	Pattern
			006 - 009	1	
			010 - 013	2	
			014 - 017	3	
			018 - 021	4	
			022 - 025	5	
			026 - 029	6	
			030 - 033	7	
			034 - 037	8	
			038 - 041	9	
			042 - 045	10	
			046 - 229	11 to 49	
230 - 255	50				
24	29	Pattern Position & Speed	000 - 005	Effect Pattern Speed Stop	
			006 - 127	Effect Pattern Speed slow to fast	
			128 - 255	Effect Pattern Speed fast to slow (backwards)	
25	30	Pattern Transition	000 - 005	0s (Off)	Pattern
			006 - 255	0,1s to 5s	
26	31	Pattern Fade/ Wake Effect	000 - 005	off	
			006 - 127	Fade 0% to 100%	
			128 - 255	Wake 0% to 100%	
27	32	Back-ground Dimmer	000 - 255	0% to 100%	Back-ground Dimmer
28	33	Back-ground Dimmer fine	000 - 255		

29	34	Back-ground Strobe	000 - 005	Open	Back-ground Strobe
			006 - 010	Closed	
			011 - 022	Ramp up/down slow to fast	
			023 - 033	Ramp up/down random slow to fast	
			034 - 045	Ramp up slow to fast	
			046 - 056	Ramp up random slow to fast	
			057 - 068	Ramp down slow to fast	
			069 - 079	Ramp down random slow to fast	
			080 - 102	Random Strobe effect slow to fast	
			103 - 127	Strobe Break effect 5s to 1s (short burst with break)	
128 - 250	Strobe slow to fast (<1Hz to 20Hz)				
251 - 255	Open				
	35	Back-ground Red	000 - 255	0% to 100%	Back-ground Colour
	36	Back-ground Red fine	000 - 255		
	37	Back-ground Green	000 - 255	0% to 100%	
	38	Back-ground Green fine	000 - 255		
	39	Back-ground Blue	000 - 255	0% to 100%	
	40	Back-ground Blue fine	000 - 255		
	41	Back-ground Lime	000 - 255	0% to 100%	
	42	Back-ground Lime fine	000 - 255		
30		Back-ground Hue	000 - 255	0° (Red) to 360°	

31		Back-ground Hue fine	000	-	255		Back-ground Colour
32		Back-ground Saturation	000	-	255	0% (White) to 100% (Colour)	
33	43	Background Color Temperature (affects Background Color Mixing)	000	-	005	Off	
			006	-	006	Warm white	
			007	-	046	Warm white to 2700K	
			047	-	047	Bulb White (2700K)	
			048	-	087	2700K to 3200K	
			088	-	088	Halogen White (3200K)	
			089	-	128	3200K to 4000K	
			129	-	129	Neutral White (4000K)	
			130	-	169	4000K to 5600K	
			170	-	170	Studio White (5600K)	
			171	-	210	5600K to 6500K	
			211	-	211	Daylight White (6500K)	
212	-	251	6500K to Cold white				
252	-	255	Cold white				
34	44	Background Tint (affects Background Color Temperature)	000	-	000	Off	
			001	-	127	Magenta -> Neutral	
			128	-	128	neutral	
			129	-	255	Neutral -> Green	

35

45

Background Color Presets (override Back-
ground Color Mixing & Color Temperature)

000	-	005	No function
006	-	009	46 Dark Magenta
010	-	013	29 Plasa Red
014	-	017	26 Bright Red
018	-	021	127 Smokey Pink
022	-	025	36 Medium Pink
026	-	029	19 Fire
030	-	033	135 Deep Golden Amber
034	-	037	778 Millennium Gold
038	-	041	21 Gold Amber
042	-	045	157 Pink
046	-	049	110 Middle Rose
050	-	053	109 Light Salmon
054	-	057	35 Light Pink
058	-	061	134 Golden Amber
062	-	065	17 Surprise Peach
066	-	069	746 Brown
070	-	073	105 Orange
074	-	077	20 Medium Amber
078	-	081	768 Egg Yolk Yellow
082	-	085	15 Deep Straw
086	-	089	767 Nectarine
090	-	093	101 Yellow
094	-	097	100 Spring Yellow
098	-	101	88 Lime Green
102	-	105	121 LEE Green
106	-	109	738 Jas Green
110	-	113	89 Moss Green
114	-	117	139 Primary Green
118	-	121	124 Dark Green
122	-	125	323 Jade
126	-	129	354 Special Steel Blue
130	-	133	116 Medium Blue-Green
134	-	137	183 Moonlight Blue
138	-	141	132 Medium Blue
142	-	145	119 Dark Blue
146	-	149	716 Mikkell Blue
150	-	153	71 Tokyo Blue
154	-	157	181 Congo Blue
158	-	161	799 Special KH Lavender
162	-	165	707 Ultimate Violet
166	-	169	343 Special Medium Lavender

Back-
ground
Colour

35	45	Background Color Presets (override Background Color Mixing & Color Temperature)	170	-	173	798 Chrysalis Pink	Back-ground Colour
			174	-	177	701 Provence	
			178	-	181	797 Deep Purple	
			182	-	185	48 Rose Purple	
			186	-	189	345 Fuchsia Pink	
			190	-	193	795 Magical Magenta	
			194	-	197	128 Bright Pink	
			198	-	201	2 Rose Pink	
			202	-	207	User Colour 1	
			208	-	213	User Colour 2	
			214	-	219	User Colour 3	
			220	-	225	User Colour 4	
			226	-	231	User Colour 5	
			232	-	237	User Colour 6	
			238	-	243	User Colour 7	
244	-	249	User Colour 8				
250	-	255	No function				
36	46	Background Color Crossfade (affects Background HSI, CCT and Color Presets)	000	-	005	0s (Off)	
			006	-	105	0,1s - 10s (0,1s Steps)	
			106	-	214	11s - 119s (1s Steps)	
			215	-	244	2m - 4m50s (10s Steps)	
			245	-	255	5m - 15m (1m Steps)	
37	47	Zoom	000	-	255	Narrow to Wide	Zoom

38

48

Device settings (all settings executed are
after holding value for 3 seconds)
(please read remark 1*)

000	-	005	No function	
006	-	007	Blackout while P/T moving On	Blackout
008	-	009	Blackout while P/T moving Off	
010	-	017	No function	
018	-	019	Sleep Mode On	Energy Saving
020	-	021	Sleep Mode Off/Wake Up	
022	-	024	No function	
025	-	025	Record User Scene 1	User Colours
026	-	026	Record User Scene 2	
027	-	027	Record User Scene 3	
028	-	028	Record User Scene 4	
029	-	029	Record User Scene 5	
030	-	030	Record User Scene 6	
031	-	031	Record User Scene 7	
032	-	032	Record User Scene 8	
033	-	041	No function	
042	-	043	Invert Pan On	Move- ment
044	-	045	Invert Pan Off	
046	-	047	Invert Tilt On	
048	-	049	Invert Tilt Off	
050	-	051	Pan Angle 540°	
052	-	053	Pan Angle 630°	
054	-	057	No Function	
058	-	059	Pixel Mirroring Off	Pixel Mirroring
060	-	061	Pixel Mirroring Horizontal	
062	-	063	Pixel Mirroring Vertical	
064	-	065	Pixel Mirroring Horizontal + Vertical	
066	-	073	No function	
074	-	075	Dimmer Response LED	Dimming
076	-	077	Dimmer Response Halogen	
078	-	081	No function	
082	-	083	DTW (Redshift) On	
084	-	085	DTW (Redshift) Off	
086	-	093	No function	
094	-	095	Silent movement On	Noise Functions
096	-	097	Silent movement Off	
098	-	099	Fan Auto	
100	-	101	Fan Silent	
102	-	103	Fan Constant Low	
104	-	105	Fan Constant Medium	
106	-	107	Fan Constant High	

38	48	Device settings (all settings executed are after holding value for 3 seconds) (please read remark 1*)	108	-	119	No function	
			120	-	121	PWM 1 (650 Hz)	PWM Frequency
			122	-	123	PWM 2 (1530 Hz)	
			124	-	125	PWM 3 (3600 Hz)	
			126	-	127	PWM 4 (12000 Hz)	
			128	-	129	PWM 5 (18900 Hz)	
			130	-	131	PWM 6 (25000 Hz)	
			132	-	135	No function	Colour Calibration
			136	-	137	User Calibration	
			138	-	139	Smart Calibration	Display Functions
			140	-	141	Display Always On	
			142	-	143	Display Off after 20s	
			144	-	163	No function	
			164	-	165	Dimmer Curve Linear	Dimmer Curve
			166	-	167	Dimmer Curve Exponential	
			168	-	169	Dimmer Curve Logarithmic	
			170	-	171	Dimmer Curve S-Curve	
			172	-	221	No function	
			222	-	223	Reset Pan / Tilt	Reset
			224	-	233	No function	
			234	-	235	Reset Head	
			236	-	237	Reset All	
			238	-	239	No function	
			240	-	241	Load Factory Defaults	Load Default
			242	-	243	Load Factory Defaults (without User Scenes & Loops)	
244	-	245	Load User Default A				
246	-	247	Load User Default B				
248	-	249	Load User Default C				
250	-	255	No function				

EN: (1*) After the adjustments have been made, set the value to 000 to avoid disturbance by endless function call.

DE: (1*) Nachdem die Einstellungen vorgenommen wurden, stellen Sie den Wert auf 000 ein, um Störungen durch endlosen Funktionsaufruf zu vermeiden.

FR: (1*) Une fois les ajustements effectués, réglez la valeur sur 000 pour éviter les perturbations par appel de fonction sans fin.

ES: (1*) Después de realizar los ajustes, establezca el valor en 000 para evitar perturbaciones mediante una llamada de función sin fin.

PL: (1*) Po dokonaniu ustawień ustaw wartość na 000, aby uniknąć zakłóceń przez niekończące się wywołanie funkcji.

IT: (1*) Dopo aver effettuato le regolazioni, impostare il valore su 000 per evitare disturbi causati da una chiamata a funzione infinita.

ENGLISH

DEUTSCH

FRANCAIS

ESPAÑOL

POLSKI

ITALIANO

DMX



CAMEOLIGHT.COM

Adam Hall GmbH

Adam-Hall-Str. 1 | 61267 Neu-Anspach | Germany

Phone: +49 6081 9419-0 | adamhall.com

Adam Hall Ltd. | The Seedbed Business Centre | SS3 9QY Essex | United Kingdom



REV: 01