

USER'S MANUAL
BEDIENUNGSANLEITUNG
MANUEL D'UTILISATION
MANUAL DE USUARIO
INSTRUKCJA OBSŁUGI
MANUALE D' USO

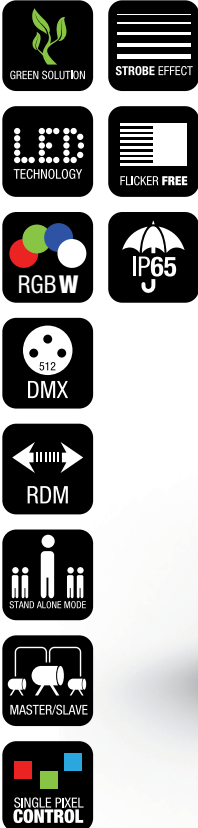

PIXBAR[®] SMD SHORT IP G2

IP65 SMD-LED BAR SHORT
CLPBSMDSIPG2

CONTENTS / INHALTSVERZEICHNIS / CONTENU / CONTENIDO / TREŚĆ / CONTENUTO

ENGLISH

INFORMATION ON THIS USER MANUAL	6
INTENDED USE	6
EXPLANATIONS OF TERMS AND SYMBOLS	6
SAFETY INSTRUCTIONS	7
NOTES ON PORTABLE OUTDOOR DEVICES	10
PACKAGING CONTENT	10
INTRODUCTION	11
CONNECTIONS AND OPERATING/DISPLAY ELEMENTS	12
OPERATION	13
INSTALLATION	23
FROST FILTER	27
GLARE SHIELD	27
CARE, MAINTENANCE, AND REPAIR	28
OPTIONAL ACCESSORIES	29
DIMENSIONS	29
TECHNICAL DATA	30
EXPLANATION OF IP PROTECTION CLASS	32
MINIMUM DISTANCE TO ILLUMINATED SURFACE	32
MINIMUM DISTANCE TO NORMALLY FLAMMABLE MATERIALS	32
DISPOSAL	33
MANUFACTURER'S DECLARATIONS	33

DEUTSCH

INFORMATIONEN ZU DIESER BEDIENUNGSANLEITUNG	34
BESTIMMUNGSGEMÄSSER GEBRAUCH	34
BEGRIFFS- UND SYMBOLERKLÄRUNGEN	34
SICHERHEITSHINWEISE	35
HINWEISE FÜR ORTSVERÄNDERLICHE OUTDOOR-GERÄTE	39
LIEFERUMFANG	39
EINFÜHRUNG	39
ANSCHLÜSSE, BEDIEN- UND ANZEIGEELEMENTE	41
BEDIENUNG	42
MONTAGE	53
FROSTFILTER	57
BLENDSCHUTZ	57
PFLEGE, WARTUNG UND REPARATUR	58

OPTIONALES ZUBEHÖR	59
ABMESSUNGEN	59
TECHNISCHE DATEN	60
ERLÄUTERUNGEN ZUR IP-SCHUTZART	62
MINDESTABSTAND ZUR BELEUCHTETEN FLÄCHE	63
MINDESTABSTAND ZU NORMAL ENTFLAMMBAREN MATERIALIEN	63
ENTSORGUNG	63
HERSTELLERERKLÄRUNGEN	63

FRANÇAIS

INFORMATIONS SUR CE MANUEL D'UTILISATION	65
UTILISATION CONFORME	65
EXPLICATIONS DES TERMES ET DES PICTOGRAMMES	65
CONSIGNES DE SÉCURITÉ	66
REMARQUES CONCERNANT LES APPAREILS D'EXTÉRIEUR	70
MOBILES	70
CONTENU DU CARTON	70
INTRODUCTION	71
CONNECTEURS, COMMANDES ET INDICATEURS/AFFICHEURS	72
UTILISATION	73
MONTAGE	84
FILTRE FROST	88
COUPE-FLUX	88
ENTRETIEN, MAINTENANCE ET RÉPARATION	89
ACCESSOIRES EN OPTION	90
DIMENSIONS	91
CARACTÉRISTIQUES TECHNIQUES	91
EXPLICATIONS RELATIVES À L'INDICE DE PROTECTION IP	94
DISTANCE MINIMALE PAR RAPPORT À LA SURFACE ÉCLAIRÉE	94
DISTANCE MINIMALE PAR RAPPORT AUX MATÉRIEAUX NORMALEMENT INFLAMMABLES	95
MISE AU REBUT	95
DÉCLARATIONS DU FABRICANT	95

ESPAÑOL

INFORMACIÓN SOBRE ESTE MANUAL DE USUARIO	97
USO PREVISTO	97
DEFINICIONES Y EXPLICACIONES DE LOS SÍMBOLOS	97

INSTRUCCIONES DE SEGURIDAD	98
INDICACIONES PARA EQUIPOS PORTÁTILES DE EXTERIOR	102
ELEMENTOS SUMINISTRADOS	102
INTRODUCCIÓN	102
CONEXIONES, CONTROLES E INDICADORES	104
OPERACIÓN	105
MONTAJE	116
FILTRO DIFUSOR	120
PROTECCIÓN ANTIRREFLEJO	120
CUIDADO, MANTENIMIENTO Y REPARACIÓN	121
ACCESORIOS OPCIONALES	122
DIMENSIONES	123
CARACTERÍSTICAS TÉCNICAS	123
EXPLICACIÓN SOBRE LA CLASE DE PROTECCIÓN IP	125
DISTANCIA MÍNIMA A LA SUPERFICIE ILUMINADA	126
DISTANCIA MÍNIMA A MATERIALES NORMALMENTE INFLAMABLES	126
RECICLAJE	126
DECLARACIÓN DEL FABRICANTE	127

POLSKI

INFORMACJE DOTYCZĄCE NINIEJSZEJ INSTRUKCJI OBSŁUGI	128
UŻYTKOWANIE ZGODNE Z PRZEZNACZENIEM	128
OBJAŚNIENIA TERMINÓW I SYMBOLI	128
ZASADY BEZPIECZEŃSTWA	129
UWAGI DOTYCZĄCE PRZENOŚNEGO SPRZĘTU ZEWNĘTRZNEGO	133
ZAKRES DOSTAWY	133
WPROWADZENIE	133
PRZYŁĄCZA, ELEMENTY OBSŁUGI I WSKAŹNIKI	135
OBSŁUGA	136
MONTAŻ	147
FILTR FROST	151
OSŁONA PRZECIWODBLASKOWA	151
CZYSZCZENIE, KONSERWACJA I NAPRAWY	152
AKCESORIA DODATKOWE	153
WYMIARY	154
DANE TECHNICZNE	154
OBJAŚNIENIA DOTYCZĄCE STOPNIA OCHRONY IP	156

MINIMALNA ODLEGŁOŚĆ OD POWIERZCHNI OŚWIETLANEJ	157
MINIMALNA ODLEGŁOŚĆ OD NORMALNIE ŁATWOPALNYCH MATERIAŁÓW	157
UTYLIZACJA	157
OŚWIADCZENIA PRODUCENTA	158

ITALIANO

INFORMAZIONI SU QUESTO MANUALE D'ISTRUZIONI	159
USO CONFORME	159
SPIEGAZIONE DI TERMINI E SIMBOLI	159
INDICAZIONI SULLA SICUREZZA	160
AVVERTENZE PER DISPOSITIVI PORTATILI PER ESTERNI	164
DOTAZIONE	164
INTRODUZIONE	164
CONNESSIONI, ELEMENTI DI COMANDO E INDICATORI	166
UTILIZZO	167
MONTAGGIO	178
FILTRO FROST	182
PROTEZIONE ANTIRIFLESSO	182
CURA, MANUTENZIONE E RIPARAZIONE	183
ACCESSORI OPZIONALI	184
DIMENSIONI	184
DATI TECNICI	185
SPIEGAZIONI SULLA CLASSE DI PROTEZIONE IP	187
DISTANZA MINIMA DALLA SUPERFICIE ILLUMINATA	188
DISTANZA MINIMA DA MATERIALI NORMALMENTE INFIAMMABILI	188
SMALTIMENTO	188
DICHIARAZIONI DEL FABBRICANTE	188

DMX CONTROL / DMX STEUERUNG / PILOTAGE DMX / CONTROL DMX / STEROWANIE DMX / CONTROLLO DMX	190
---	-----

ENGLISH

You have made the right choice!

This device has been developed and manufactured to the highest quality standards to ensure many years of trouble-free operation. Please read this user manual carefully to be able to quickly put your new Cameo Light product to optimum use. Further information about Cameo Light is available on our website: **CAMEOLIGHT.COM**

INFORMATION ON THIS USER MANUAL

- Carefully read the safety instructions and the entire manual before operating the device.
- Observe the warnings on the device and in the user manual.
- Always keep the user manual within reach.
- If you sell or pass on the device, it is important that you also include this user manual, as it is an integral part of the product.

INTENDED USE

This product is a device for event technology!

This product has been developed for professional use in the field of event technology and is not suitable for use as domestic lighting!

Temporary operation! Event equipment is generally designed for temporary use only and not for continuous operation and fixed installation!

Furthermore, this product is only intended for qualified users with specialist knowledge of event technology!

Use of the product outside the specified technical data and operating conditions is considered improper use!

Liability is exempted when damage and third-party damage to persons and property is caused by inappropriate use!

The product is not suitable for:

- Persons (including children) with limited physical, sensory, or mental abilities or lack of experience and knowledge.
- Children (children must be instructed not to play with the device).

EXPLANATIONS OF TERMS AND SYMBOLS

1. **DANGER:** The word DANGER, possibly in combination with a symbol, indicates immediately hazardous situations or conditions for life and limb.
2. **WARNING:** The word WARNING, possibly in combination with a symbol, indicates potentially hazardous situations or conditions for life and limb.
3. **CAUTION:** The word CAUTION, possibly in combination with a symbol, indicates situations or conditions that may lead to injury.
4. **ATTENTION:** The word ATTENTION, possibly in combination with a symbol, indicates situations or conditions that may lead to damage to property and/or the environment.



This symbol identifies hazards that can cause electric shock.



This symbol indicates hazardous areas or hazardous situations.



This symbol indicates hazards caused by hot surfaces.



This symbol indicates that you must avoid looking or staring at the light source.



This symbol indicates a device in which there are no user-serviceable parts.



This symbol indicates additional information on the operation of the product.

SAFETY INSTRUCTIONS



DANGER:

1. Do not open the device, and do not make any modifications to it.
2. If your device no longer functions properly, if liquids or objects get inside it, or if it has been damaged in any other way, switch it off immediately and disconnect it from the power supply. The device may be repaired only by authorised qualified personnel.
3. For devices of protection class 1, the protective conductor must be connected correctly. Never disconnect the protective conductor. Devices of protection class 2 do not have a protective conductor.
4. Ensure that live cables are not kinked or otherwise mechanically damaged.
5. Never bypass the device fuse.



WARNING:

1. The device may not be operated if it shows obvious signs of damage.
2. The device may only be installed in a voltage-free state.
3. If the device's mains cable is damaged, the device may not be operated.
4. Permanently attached mains cables may only be replaced by a qualified person.



ATTENTION:

1. Do not operate the device if it has been exposed to large temperature fluctuations (for example, after transport). Moisture and condensation may damage the device. Switch on the device only when it has reached ambient temperature.



2. Make sure that the voltage and frequency of the mains correspond to the values specified on the device. If the device has a voltage selector switch, do not connect the device until it has been set correctly. Use only suitable mains cables.
3. To disconnect the device from the mains at all poles, it is not sufficient to press the on/off switch on the device.
4. Make sure that the fuse used corresponds to the type specified on the device.
5. Make sure that appropriate measures have been taken against power surges (for example, lightning strike).
6. Observe the specified maximum output current on devices with Power Out connection. Ensure that the total current consumption of all connected devices does not exceed the specified value.
7. Replace plug-in mains cables only with original cables.

**DANGER:**

1. Danger of suffocation/choking! Plastic bags and small parts must be kept out of reach of persons (including children) with reduced physical, sensory, or mental capabilities.
2. Danger caused by falling device! Make sure that the device is securely installed and cannot fall down. Only use suitable stands or mounts (particularly for fixed installations). Ensure that accessories are properly installed and secured. Ensure that applicable safety regulations are observed.

**WARNING:**

1. Use the device only in the prescribed manner.
2. Operate the device only with the accessories recommended and intended by the manufacturer.
3. During installation, observe the safety regulations applicable in your country.
4. After connecting the device, check all cable routes to avoid damage or accidents, for example, due to tripping hazards.
5. Always observe the specified minimum distance to normally flammable materials! Unless explicitly stated, the minimum distance is 0.3 m.
6. Always observe the minimum distance to the illuminated surface specified on the device!

**CAUTION:**

1. Moving components such as mounting brackets or other movable components may become jammed.
2. Devices with motor-driven components may result in injury from the movement of the device. Sudden movement of the device can cause shock reactions.
3. The exterior surface of the device can become very hot during regular operation. Ensure that accidental touching of the housing is not possible. Always allow the device to cool sufficiently before removal, maintenance work, charging, or similar.





ATTENTION:

1. Do not install or operate the device near any radiators, heat registers, stoves, or other heat sources. Ensure that the device is always installed in such a way that it is sufficiently cooled and cannot overheat.
2. Do not place ignition sources such as burning candles near the device.
3. Ventilation openings must not be covered, and fans must not be blocked.
4. Use the original packaging or packaging provided by the manufacturer for transport.
5. Avoid shock or impact to the device.
6. Observe the IP protection class, as well as the ambient conditions such as temperature and humidity according to the specification.
7. Devices can be constantly further developed. In the event of deviating information on operating conditions, performance, or other device properties between the user manual and the device labelling, the information on the device always takes priority.
8. The device is not suitable for tropical climates and for operation at heights of 2,000 m above sea level or higher.
9. Unless explicitly stated, the device is not suitable for operation in marine conditions.



PLEASE NOTE:

For conversion or retrofit sets or accessories provided by the manufacturer, it is essential to observe the included instructions.



CAUTION! IMPORTANT INFORMATION ON LIGHTING PRODUCTS!

1. This device is a risk group 2 device. Do not stare at the light source! Do not stare at the light beam! Do not look directly into the lamp with optical instruments such as magnifying glasses or binoculars!



2. Stroboscopic effects may cause epileptic seizures in susceptible individuals!



3. Permanently installed lamps are built into these lighting units. These may not be replaced by the user. The lamps contained in this light source may only be replaced by the manufacturer, its service partner, or a similarly qualified person.



RADIO SIGNAL TRANSMISSION AND CONTROL (FOR EXAMPLE, W-DMX OR RADIO-BASED AUDIO SYSTEMS, BLUETOOTH)

The quality and performance of wireless signal transmissions generally depends on the ambient conditions.

For example, the following factors can impact range and signal stability:

Shielding (for example, masonry, metal structures, water)

High volumes of radio traffic (for example, powerful wireless LAN networks)

Interference

Electromagnetic radiation (for example, LED video screens, dimmers)

All range specifications refer to free-field line-of-sight applications without interference!



The operation of radio transmission systems is subject to official regulations. These may vary from region to region and must be checked by the operator before use (for example, radio frequency and transmission power).



WARNING: Devices with wireless signal transmission are not suitable for use in sensitive areas in which radio operation can lead to potentially detrimental interactions. These include:

- Hospitals, health centres, or other healthcare facilities that provide patient treatment with qualified personnel and equipment.
- Class I, II, and III hazardous areas
- Restricted areas
- Military facilities
- Aircraft or vehicles
- Areas where the use of mobile phones is prohibited



TRANSMISSION VIA W-DMX

WARNING: In general, wireless DMX transmission must not be used for applications involving safety-related factors that might result in personal injury or property damage in the event of a failure.

This applies in particular to moving scene or truss structures, DMX-controlled motors/lifts, or lifting devices for operating DMX-operated platform lifts, hydraulic systems, or comparable moving components.

Furthermore, wireless DMX transmission must not be used to control flame or pyrotechnic devices, explosion-driven effects, or gas or liquid effects. These include, for example, CO2 cannons, confetti shooters, water effects, or similar.



NOTES ON PORTABLE OUTDOOR DEVICES

1. Temporary operation! Event equipment is generally only designed for temporary operation.
2. Continuous operation or permanent structural installation – particularly outdoors – can impair the function, surfaces, and seals and cause premature material fatigue.
3. Damage to the surface coating can impair the device's corrosion protection. Damaged surface coating (for example, scratches) must be promptly repaired using suitable measures.

PACKAGING CONTENT

Remove the product from the packaging, and remove all packaging material.

Please check the completeness and integrity of the delivery, and notify your distribution partner immediately after purchase if the delivery is not complete or if it is damaged.

Included with the CLPBSMDSIPG2 product are:

- ▶ 1 × PIXBAR SMD Short IP65 G2 LED Bar
- ▶ 2 × Sliding mounting feet with folding SPIN16® mounting spigot (pre-assembled)
- ▶ 1 × Standard frost filter

- ▶ 1 × Glare shield
- ▶ 1 × Mains cable
- ▶ Safety and compliance information (user manual as a download via QR code)

INTRODUCTION

PIXBAR SMD Short G2 Outdoor LED Bar

CLPBMSDSIPG2 with two 80 3-in-1 RGB SMD LEDs and 96 cool white SMD LEDs

Top: 80 3-in-1 RGB SMD LEDs

(8 segments can be controlled separately)

Centre: 96 cool white SMD LEDs

(8 segments can be controlled separately)

Bottom: 80 3-in-1 RGB SMD LEDs

(8 segments can be controlled separately)

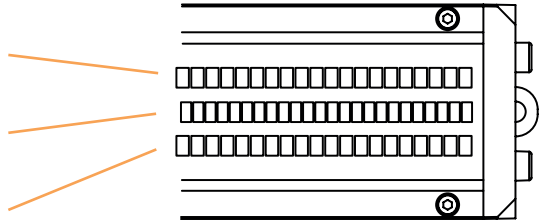

CONTROL FUNCTIONS:

6-channel Direct, 9-channel Strobe, 13-channel Direct, 23-channel Pattern, 29-channel Pattern, 27-channel Strobe RGB Pixel, 32-channel Pixel, 36-channel Pixel Strobe, 41-channel Pixel Strobe, 51-channel Strobe RGB Pixel, 56-channel Pixel, 60-channel Pixel Strobe, 65-channel Pixel Strobe, D7-channel Strobe, and D8-channel Strobe DMX control

RDM

W-DMX®

Master/Slave modes

Stand-alone functions

FEATURES:

- IP65 protection class
- Convection cooling
- Operating voltage: 100–240 VAC

The LED Bar supports the remote device management (RDM) standard. Remote device management allows the user to monitor the status and configuration of RDM devices using an RDM-capable controller, such as the optionally available Cameo UNICON (product number CLIREMOTE). The Cameo UNICON also allows access to the entire light menu.

CONNECTIONS AND OPERATING/DISPLAY ELEMENTS

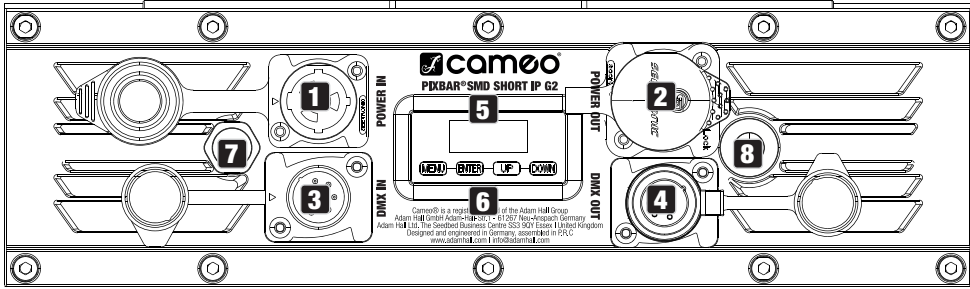

1 POWER IN

IP65 power input socket with rubber sealing cap. Operating voltage 100–240 V AC / 50–60 Hz. Use the supplied power cable (when not in use, always close the rubber sealing cap).

2 POWER OUT

IP65 power output socket with rubber sealing cap. Enables power supply to other CAMEO lights. Ensure that the total current consumption of all connected devices does not exceed the value specified on the device in amperes (A) (when not in use, always close the rubber sealing cap).

3 DMX IN

Male IP65 five-pin XLR socket for connecting a DMX control device (for example, DMX console; when not in use, always close the rubber sealing cap).

4 DMX OUT

Female IP65 five-pin XLR socket for forwarding the DMX control signal (when not in use, always close the rubber sealing cap).

5 OLED DISPLAY

The OLED display shows the currently activated operating mode or the current DMX address (main screen), the menu items in the menu, and the numerical value or operational status of certain menu items.

6 TOUCH-SENSITIVE CONTROLS

MENU- Press MENU to access the main menu. Press again or repeatedly to return to the main screen.

UP and **DOWN** – Select the menu items in the main menu (DMX address, operating mode, etc.) and in the sub-menus using UP and DOWN. Change value or status of a menu item, for example, DMX address. To change a value quickly (for example, the DMX start address), press and hold UP or DOWN.

ENTER – Press ENTER to access the menu level to make value or status changes, and to access one of the sub-menus. Confirm value or status changes by pressing ENTER.

PLEASE NOTE:

- Before navigating the device menu, make sure that the control panel is dry and clean so that its functionality is not impaired.
- Moisture on the control panel can lead to incorrect operation of the light, for example, in outdoor conditions. Therefore, activate the lock function after configuring the light to prevent incorrect operation due to moisture (Settings -> Display -> Autolock).

7 PRESSURE EQUALISATION ELEMENT

Pressure equalisation element to prevent condensation inside the housing. In order to ensure its proper function, the element must be protected from dirt.

8 W-DMX® ANTENNA

Antenna for W-DMX® control.



ATTENTION: In order to provide protection from water sprays in accordance with the IP65 protection class for the DMX and network sockets, the special input and output sockets must be used with special IP65-rated XLR connectors, or they must be sealed using the rubber caps. When connected correctly, or when sealed correctly with the rubber sealing caps, the POWER IN and POWER OUT sockets are protected from water sprays in accordance with IP65.

OPERATION

NOTES

- As soon as the fixture is correctly connected to the mains, the following messages are displayed in succession: “Update wait ...” (for service purposes only), “Welcome to Cameo”, the model name and the software version. After this process, the light is ready for operation and the previously activated operating mode is launched.
- If there is no input for approx. 30 seconds, the display automatically returns to the main screen.
- Note on the main screen in operating modes with external control: In the event that the control signal is interrupted, the characters in the display begin flashing; once the control signal is present again, the flashing stops.
- Briefly pressing UP from the main screen rotates the display by 180°.

SET DMX START ADDRESS(DMX address)

Starting from the main screen, press MENU to enter the main menu. Now use UP and DOWN to select the menu item **DMX Address** and confirm with ENTER. Using the UP and DOWN buttons, configure the desired DMX start address and press ENTER to confirm (the highest possible value depends on the selected DMX mode).

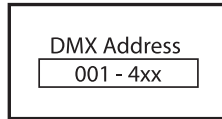
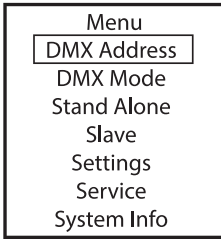

CONFIGURE DMX MODE (DMX Mode)

Starting from the main screen, press MENU to enter the main menu. Now use UP and DOWN to select the menu item **DMX Mode** and confirm with ENTER. Now select the desired DMX mode using UP and DOWN and confirm the selection with ENTER. DMX modes with DMX delay channel and group selection (Group 0–24) are marked with "D". DMX tables with the channel assignments can be found in the DMX CONTROL section of this user manual.

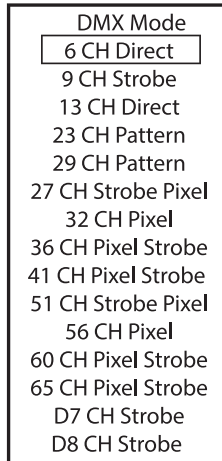
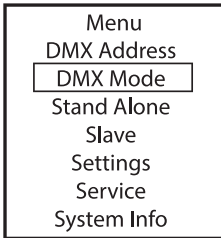

DMX MODES WITH DMX DELAY CHANNEL

The DMX Delay function is a simple way to create a running light effect with a large number of identical light fixtures that are running the same software version, which would otherwise require a suitable DMX controller and extensive programming. All the fixtures used (same models, same software version) are set to the same DMX operating mode with DMX delay channel and controlled via the same DMX start address.

Setting the DMX delay:

Select one of the DMX operating modes with DMX delay channel and confirm the selection (in the example, D7 CH Strobe). Assign the lights to one of up to 24 groups (plus Group 0) according to preference, whereby several light fixtures can be assigned to one group. The group number is also the factor by which the delay time set in the DMX controller is multiplied. Confirm each entry by pressing ENTER.

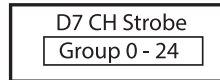
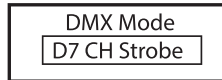
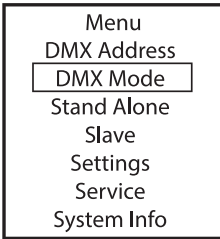

The delay time of the DMX signal is set by means of a DMX controller in the separate DMX delay channel of the corresponding DMX mode (0.0 s to 2.0 s in 0.1 s increments).

Set-up example:

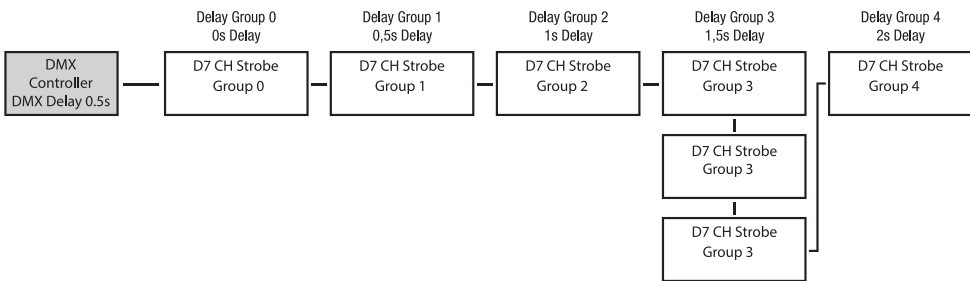

STAND-ALONE MENU MASTER / ALONE

In the stand-alone operating modes Direct LED and Play Scene/Loop, the control signal of the corresponding operating mode can be output to slave units via XLR (DMX OUT) and W-DMX™:

Stand Alone -> Master/Alone -> Master

If you do not want to output the control signal, deactivate the output:

Stand Alone -> Master/Alone -> Alone

A delay can be set for slave units for the time-delayed output of the control signal of the Play Loop stand-alone operating mode.

Starting from the main display, press MENU to enter the main menu. Now select the menu item

Stand Alone, confirm, select **Master/Alone** and confirm again.

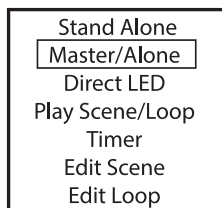
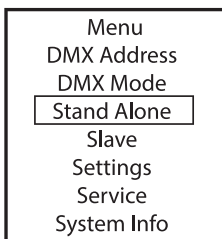

This will take you to the sub-menu for configuring the sub-menu items (see table).

Master	Send to XLR		Control signal is forwarded via DMX OUT
	Send to W-DMX	On	Activate DMX control signal forwarding via W-DMX
		Off	Deactivate DMX control signal forwarding via W-DMX
		Force to pair	Pair with ready-to-pair W-DMX devices
	Unlink All	Disconnect all W-DMX connections	
	DMX Delay		Set DMX delay for slave units: Off, 0.1s–2.0s
Alone			Do not forward control signal

STAND-ALONE DIRECT LED MODE

The stand-alone Direct LED operating mode allows you to set the dimmer, strobe, and R, G, B, and W directly on the device, similar to a DMX control unit. In this way, an individual scene can be created without an additional DMX controller.

Starting from the main screen, press MENU to enter the main menu. Use UP and DOWN to select **Stand Alone**, confirm with ENTER, then select **Direct LED** and confirm again with ENTER. Now select the menu item you want to edit, confirm the selection, set the desired value and confirm the entry.

Menu
DMX Address
DMX Mode
Stand Alone
Slave
Settings
Service
System Info

Stand Alone
Master/Alone
Direct LED
Play Scene/Loop
Timer
Edit Scene
Edit Loop

Direct LED
Dimmer 0% - 100%
Red 0% - 100%
Green 0% - 100%
Blue 0% - 100%
White 0% - 100%
Strobe 0Hz - 20Hz

STAND-ALONE OPERATING MODE PLAY SCENE / LOOP

(scene 1–8 / 8-step colour sequences 1–8)

Both the eight available scenes and the eight available loops are pre-programmed at the factory, but can be customised in the **Edit Scene** or **Edit Loop** menu item.

Starting from the main display, press MENU to enter the main menu. Use the UP and DOWN buttons to select the menu item **Stand Alone** menu item, confirm with ENTER, then select the **Play Scene/Loop** sub-menu item and confirm again. Now select **Scene** or **Loop**, confirm, select the desired scene or loop, and confirm the selection. Set the desired brightness under **Dimmer** and confirm the entry.

Menu
DMX Address
DMX Mode
Stand Alone
Slave
Settings
Service
System Info

Stand Alone
Master/Alone
Direct LED
Play Scene/Loop
Timer
Edit Scene
Edit Loop

Play Scene/Loop
Dimmer 0% - 100%
Scene 1 - 8
Loop 1 - 8

TIMER FUNCTION

The timer function allows the stand-alone mode Direct LED to be timer-controlled in such a way that the fade-in time can be set from 0 to 60 minutes, the dwell time from 1 to 24 hours, and the fade-out time from 0 to 60 minutes. After activation of the timer function, the timer control will be implemented upon the next system start.

Starting from the main screen, press MENU to enter the main menu. Select **Stand Alone**, confirm the selection, then select **Timer** and confirm again. Under **Timer**, select the setting **On** and confirm. For custom timer settings, select **Fade In**, **Dwell Time**, or **Fade Out** and confirm. You can now adjust the respective value as desired. Confirm all entries. To deactivate the timer function, select **Timer->Off** and confirm the entry.

Note: The timer function can be used in master/slave mode via cable and W-DMX™.

Menu DMX Address DMX Mode Stand Alone Slave Settings Service System Info	Stand Alone Master/Alone Direct LED Play Scene/Loop Timer Edit Scene Edit Loop	Timer Timer ON / OFF Fade In 0 - 60min Dwell Time 1 - 24h Fade Out 0 - 60min
--	---	--

EDIT SCENE (Edit Scene)

The eight scenes available in the Play Scene/Loop stand-alone mode can be individually edited. Starting from the main display, press MENU to enter the main menu. Using UP and DOWN, now select the menu item **Stand Alone**, confirm with ENTER, then select **Edit Loop** and confirm once again. Select the desired scene (Scene 1–8) and confirm the selection. Now select the menu item you want to edit, confirm the selection, set the desired value and confirm the entry.

Menu DMX Address DMX Mode Stand Alone Slave Settings Service System Info	Stand Alone Master/Alone Direct LED Play Scene/Loop Timer Edit Scene Edit Loop	Edit Scene Scene 1 Scene 8	Scenex RGB Dimmer 0 - 100% Red 0 - 100% Green 0 - 100% Blue 0 - 100% RGB Strobe 0 - 20Hz Center Dimmer 0 - 100% Center Strobe 0 - 20Hz
--	---	--	---

EDIT LOOP (Edit Loop)

The brightness, step duration, and fade time can be set independently for all eight loops. Starting from the main screen, press MENU to enter the main menu. Using UP and DOWN, now select the menu item **Stand Alone**, confirm with ENTER, then select **Edit Loop** and confirm once again. Now select the desired loop for editing and confirm.

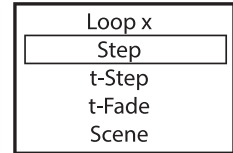
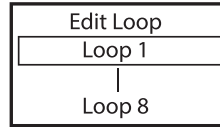
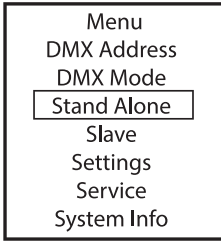

This will take you to the sub-menu for configuring the sub-menu items (see table). The settings for each loop are made independently and are retained even after restarting the device.

Step	1 - 8	Step selection
t-Step	t-Step 0s - 10s = 0,1s steps 10s - 1min = 1s steps 1min - 20min = 1min steps	Set the step duration for the selected step
t-Fade	t-Fade 0s - 10s = 0,1s steps 10s - 1min = 1s steps 1min - 20min = 1min steps	Setting the fade time for the selected step
Scene	Step 1 + 2: Scene 1 - 8 / Blackout	Selection of the scene or blackout for the selected step
	Step 3 - 8: Scene 1 - 8 / Blackout / Skip Step	Select scene or blackout or skip selected step

SLAVE MODE

Standard slave mode: Starting from the main screen, press MENU to enter the main menu. Using UP and DOWN, now select the menu item **Slave**, confirm with ENTER, then select Slave Group 0 (Slave Group 0) and confirm once again. Connect the slave and master units (same model, same software version) using a DMX cable or via W-DMX and activate one of the stand-alone operating modes (Direct LED, Play Scene/Loop) in the master unit. The slave unit will now follow the master unit.

Extended slave operation: If you want to control the slave units by one of the stand-alone modes **Auto Program** or **Play Loop** in master/slave operation, the control signal can be played back with a time delay of up to 24 steps, the delay is set in the **Stand Alone** menu **Master/Alone** in the master unit, the delay factor in the slave menu of the corresponding fixture (Group). This is a simple way to create a running light effect with a large number of identical lights that are running the same software version, which would otherwise require a suitable DMX controller and extensive programming. Connect the slave and master units (same model, same software version) using a DMX cable or via W-DMX.

Menu
DMX Address
DMX Mode
Stand Alone
Slave
Settings
Service
System Info

Slave Group Receive Mode

Group	0 - 24	Set slave group for signal delay	
Re-ceive Mode	XLR (permanently active)		
	Wire-less	On	Activate W-DMX module
		Off	Deactivate W-DMX module
	Un-link	Disconnect all connections and place in pairing standby mode	

Assign the lights to one of up to 24 groups (plus Group 0) according to preference, whereby several lights can be assigned to one group. The group number is also the factor by which the delay time set in the master unit is multiplied.

Set-up example:

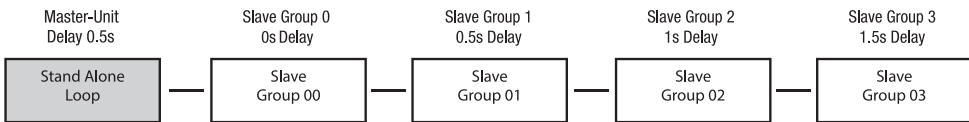

SYSTEM SETTINGS (Settings)

Starting from the main screen, press MENU to enter the main menu. Using the UP and DOWN buttons, select the menu item **Settings** and confirm with ENTER.

Menu
DMX Address
DMX Mode
Stand Alone
Slave
Settings
Service
System Info

This will take you to the sub-menu for setting the sub-menu items (see table, select with UP and DOWN, confirm with ENTER, change value or status with UP and DOWN, confirm with ENTER).

Wireless	=	Wireless settings	W-DMX State	On	W-DMX activated
				Off	W-DMX deactivated
			Operating Mode	Receive	W-DMX mode: Receiver
				Transmit	G3 (G3 transmission standard)
					G4s (G4s transmission standard)
			Linking	Unlink	Unpair all devices and make them ready for pairing
Link/Force to pair	Pair with W-DMX devices. W-DMX must be enabled on all devices, and the pairing with a transmitter be retained (Receive Reset).				

Wireless	=	Wireless settings	Signal Routing	Send to XLR	Send incoming signal to XLR connector
				Backup by XLR	Use the XLR input signal in case the W-DMX signal is lost.
				Receive only	No connection between W-DMX signal and XLR connectors
Display	=	Display settings	Reverse	On	Display is rotated by 180° (for example, for overhead installation)
				Off	No display rotation
			Off Timer	Always On	Display illumination permanently on
				Off after 20s	Deactivate display illumination after approx. 20 seconds of inactivity
			Autolock	Off	Function deactivated
				On after 60s	The controls and display are locked after approx. 60 seconds without any operation. Unlock: Press UP and DOWN simultaneously for approx. 5 seconds
Dimmer	=	Dimming behaviour and PWM frequency	Curve	Linear	Dimmer curve: The light intensity increases linearly with the DMX value
				Exponential	Dimmer curve: The light intensity can be adjusted finely in the lower DMX value range and coarsely in the upper DMX value range
				Logarithmic	Dimmer curve: The light intensity can be adjusted coarsely in the lower DMX value range and finely in the upper DMX value range
				S-Curve	Dimmer curve: Light intensity can be adjusted finely at lower and higher DMX values and coarsely at medium DMX values
			PWM Frequency	650 Hz, 1530 Hz, 3600 Hz, 12 kHz, 18.9 kHz, 25 kHz	Select LED PWM frequency
				Response	LED
Halogen	The light behaves like a halogen light with smooth brightness changes				
Colour Calibration	=	Colour calibration	RAW	R, G, B, and W with maximum value 255	
			User	Individual colour calibration. Cross-mode brightness setting of R, G, B, and W with values from 000–255	

Signal Fail	=	Operational status on control signal interruption	Hold	Last command is retained
			Last Stand Alone	The last selected stand-alone operating mode is activated
			Fade to Black (10s)	10 s fade to blackout
			Blackout	Instant blackout
			Scene 1	Scene 1 is activated (Stand Alone -> Play Scene/Loop)
			Full	Full On
Pixel Mirror	=	Mirror pixels	Off	Function deactivated
			Horizontal	Pixels are mirrored horizontally
			Vertical	Pixels are mirrored vertically
			Horizontal & Vertical	Pixels are mirrored horizontally and vertically
Store Default	=	Store all system settings in 3 custom presets	User A	Store with ENTER
			User B	Store with ENTER
			User C	Store with ENTER

SERVICE MENU (Service)

Starting from the main screen, press MENU to enter the main menu. Select **Service** using UP and DOWN and confirm with ENTER.

Menu
DMX Address
DMX Mode
Stand Alone
Slave
Settings
Service
System Info

Information on the sub-menu items in the service menu and the corresponding options can be found in the table below (select with UP and DOWN, confirm with ENTER, change value or status with UP and DOWN, confirm with ENTER).

Load Default	Factory	Reset to factory setting
	User A	Reset to User A values (Save user values: Settings -> Store Default)
	User B	Reset to User B values (Save user values: Settings -> Store Default)
	User C	Reset to User C values (Save user values: Settings -> Store Default)
Reset Service	No	Cancel operation
Timer	Reset now	Reset service operating time
Password		For service purposes only

SYSTEM INFORMATION (System Info)

Starting from the main display, press MENU to access the main menu. Use UP and DOWN to select **System Info** and confirm with ENTER.

Menu
DMX Address
DMX Mode
Stand Alone
Slave
Settings
Service
System Info

Information on the sub-menu items in the System Info menu and the corresponding options can be found in the table below (select with UP and DOWN, confirm with ENTER, change value or status with UP and DOWN, confirm with ENTER).

Firmware	DISP	Vx.x.x	Display of the firmware version of the corresponding component
	...	Vx.x.x	
Temperature	LED	xxx °C/°F	Display the temperature of the corresponding component
	Temperature Unit	°C °F	Set the temperature unit
Runtime	Total	xxxx h : xx m	Total operating time
	Operation	xxxx h : xx m	Time in use
	LED	xxxx h : xx m	Lamp operating time
	Service	xxxx h : xx m	Operating time since the last reset of the service operating time
RDM-UID	RDM Unique Identifier		

INSTALLATION



DANGER: Installation, especially overhead installation, requires extensive experience, relevant and up-to-date expertise and competence, including the calculation of working load limits, of the installation material used, and regular safety checks of all installation materials and fixtures! If you do not have these qualifications, do not attempt to carry out an installation yourself, but use the help of appropriately qualified specialist companies! There is a risk that devices that are incorrectly mounted and secured may come loose and fall down. This can cause serious injury or death.

Thanks to the adjustable stand or mounting feet, the PIXBAR G2 can be set up in a suitable position on a level floor (for example, as an upright).

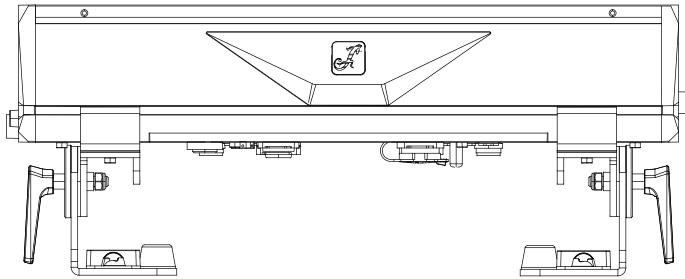

MOUNTING A PIXBAR® ON A TRUSS

Mounting on a truss is done using optionally available truss clamps, which are either attached directly to the mounting feet (1), or to optionally available Omega mounting brackets (product number CLOMEGABRACKET1). The mounting feet can be moved on the housing of the PIXBAR G2. To do this, loosen the middle of the five hexagon socket screws (2), move the foot to the desired position, and tighten the screw again. The beam direction can be adjusted using the tommy screws (3) on the mounting feet. Ensure that the connections are tight and that the PIXBAR G2 cannot come loose. When mounting the PIXBAR G2 overhead, secure it with a suitable safety cable to one of the safety lugs provided (4). When mounting several docked PIXBARs G2 horizontally overhead, each individual PIXBAR G2 must be attached separately to the truss with the mounting feet and secured with a suitable safety cable.

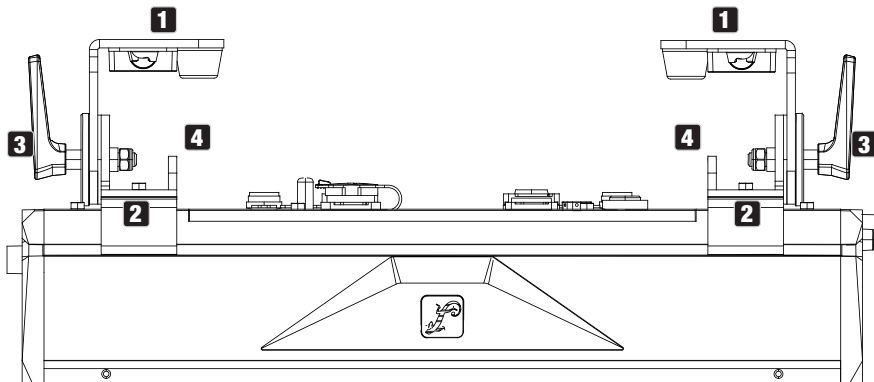

USE SPIN16 TV SPIGOT FOR MOUNTING

The mounting feet of the PIXBAR G2 have 16 mm TV spigots that can be extended and retracted without tools. To unfold a TV spigot, pull the spring-loaded locking bolt out of the locking hole in the direction of the arrow (1), fold the TV spigot forwards, and let the locking bolt engage in the locking hole offset by 90° (2). Use suitable truss clamps for mounting. Ensure that the connections are tight and that the fixture cannot come loose. When mounting the fixture overhead, secure it with a suitable safety cable to one of the safety lugs provided (see marking).

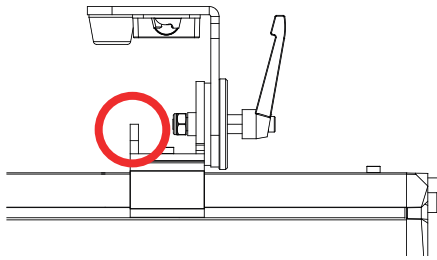
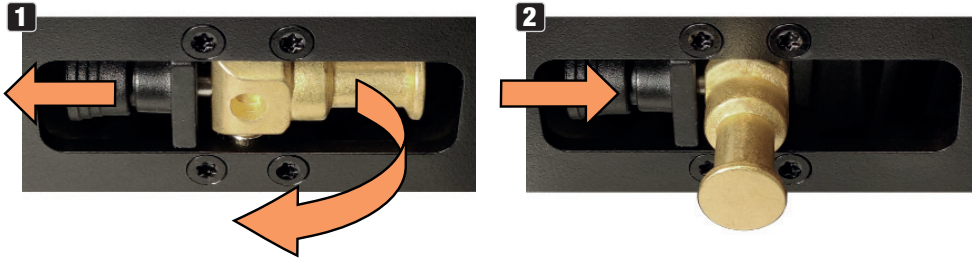

MOUNTING ON A VERTICAL HANGING TRUSS

For vertical hanging mounting, up to three PIXBARs G2 may be connected to each other. The following optionally available products must be used for this:

1. A suitable truss clamp with sufficient load-bearing capacity for the total load (for example, half coupler).
2. One Omega bracket (product number CLOMEGABRACKET1).
3. One stop set (product number CLPBG2VERTIMOUNT).
- 4 One or two connecting elements are needed to connect two or three PIXBARs G2 and to secure the connection (product number CLPBG2STACKKIT).

The safety eyelet of the top foot of the top bar serves as a safety point. Make sure that the safety cable used to secure the bars is suitable for the total weight of the bars.

For optical reasons, the mounting feet can be folded to the side of the housing. A rubber buffer prevents the surface from being damaged.

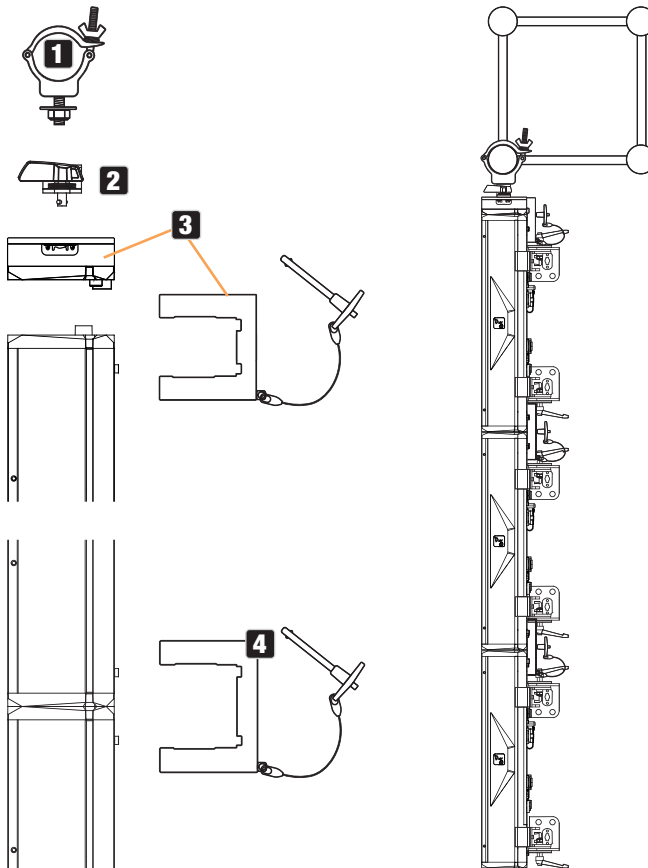

VERTICAL FLOOR MOUNTING

For vertical floor mounting, a maximum of two PIXBARs G2 may be connected to each other. The following optionally available products must be used for this:

1. One connector (product number CLPBG2STACKKIT).
2. One stop set (product number CLPBG2VERTIMOUNT).
3. One M20 connection set (product number CLPBG2M20ADA).
4. A heavy steel stand with M20 thread and sufficient stability for the total load.

The stability in combination with the stand used must be assessed by the user. No additional loads may be introduced.

For optical reasons, the mounting feet can be folded to the side of the housing. A rubber buffer prevents the surface from being damaged.

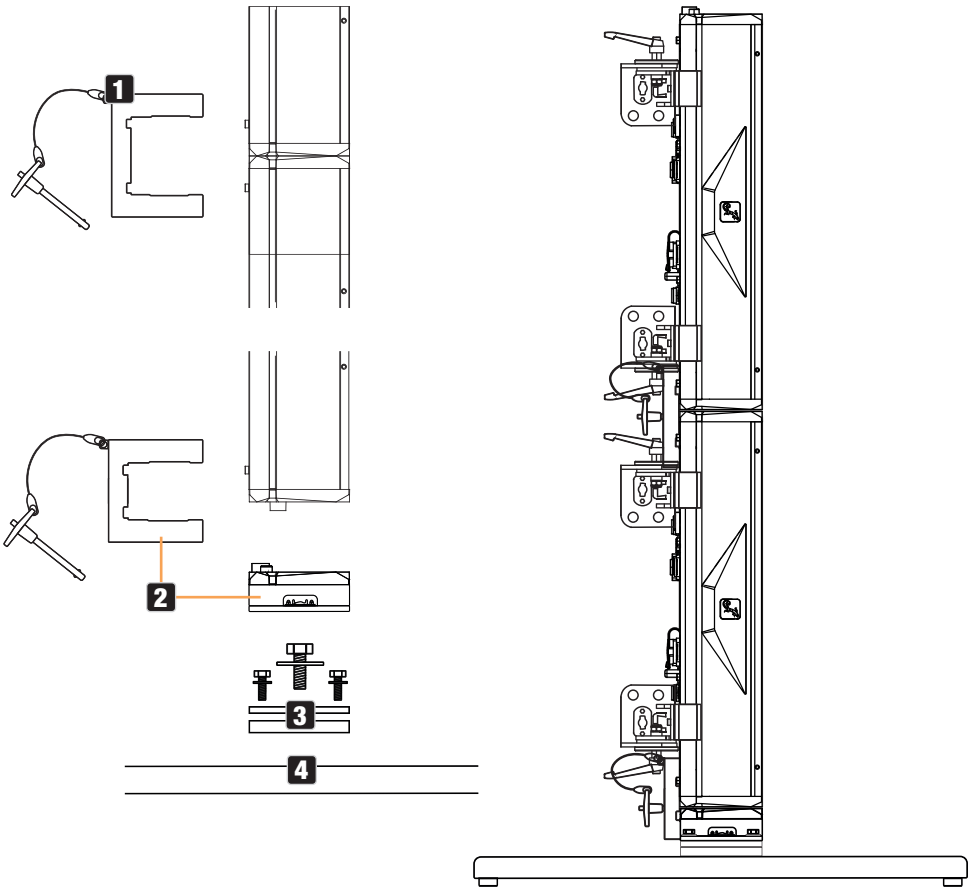

FROST FILTER

A standard frost filter is included in the packaging content of the PIXBAR G2. To insert the frost filter into the provided holder (1) of the bar, open the sliding latch at one end of the bar (2, slide down the handle). After inserting the frost filter into the holder, close the latch again to prevent the filter from falling out.

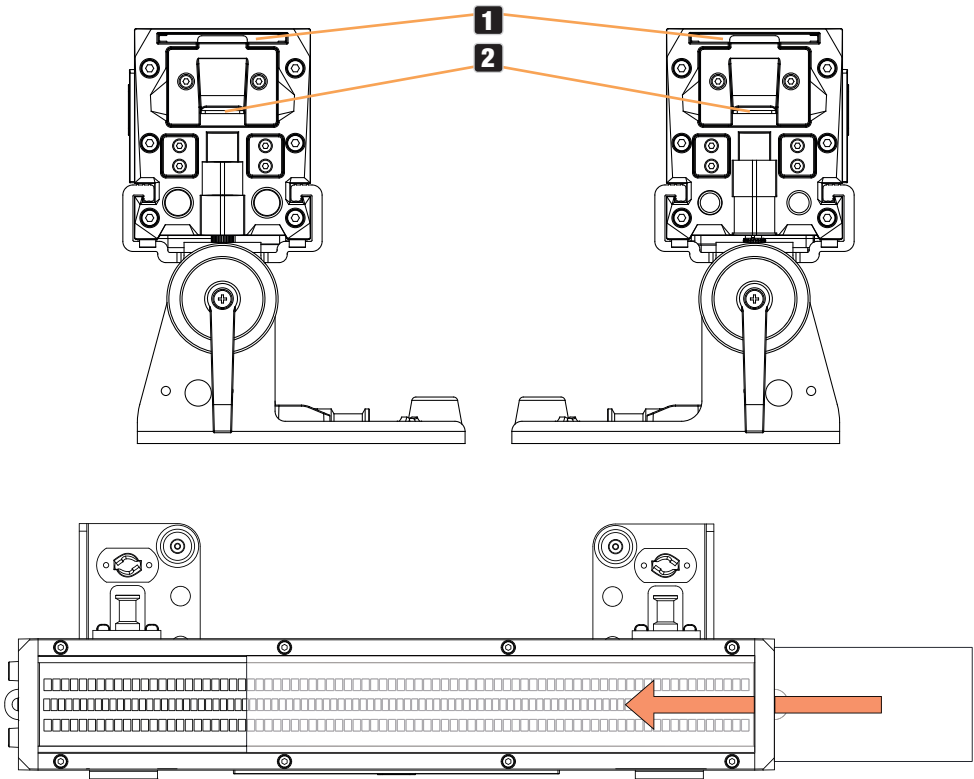

GLARE SHIELD

A glare shield is included with the PIXBAR G2. On both sides of the PIXBAR G2, there are two threads on the top edge of the housing (1). Mount the glare shield on the desired side of the PIXBAR G2 using the two knurled screws (2).

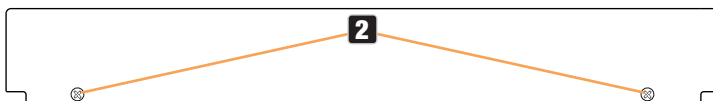

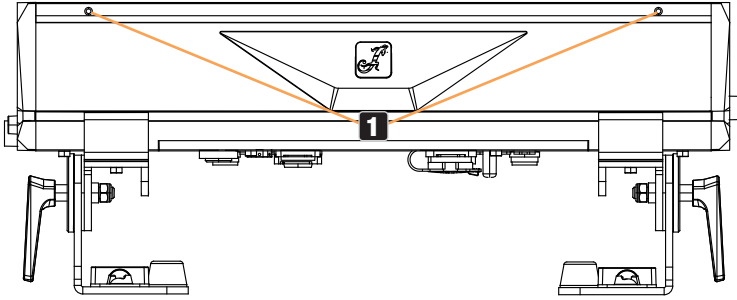

CARE, MAINTENANCE, AND REPAIR

In order to ensure the long-term, proper functioning of the device, it must be regularly cleaned and, if necessary, serviced. The servicing requirement depends on the intensity of use and the environment in which it is used.

A visual inspection should be carried out before each commissioning. In particular, all safety-relevant components, such as connecting elements, safety points, electrical connections and cables, must be taken into account. Furthermore, we recommend carrying out all the applicable maintenance measures specified below once every 500 operating hours or, in the case of a lower intensity of use, at the latest after one year. Warranty claims may be limited should defects result from inadequate service and maintenance.

CARE (carried out by user)



WARNING! Before carrying out any care or maintenance, the power supply – and, if possible, all device connections – must be disconnected.



PLEASE NOTE! Improper care can lead to impairment or even destruction of the device.

1. Housing surfaces must be cleaned with a clean, damp cloth. Make sure that no moisture can penetrate the device.
2. Air inlets and outlets must be regularly cleaned of dust and dirt. If compressed air is used, make sure that damage to the device is prevented (for example, fans must be blocked in this case, as they could otherwise over-rev).
3. Cables and connectors must be cleaned regularly, and dust and dirt must be removed.
4. In general, no cleaning agents or abrasive agents may be used; otherwise, the surface finish may be damaged.
5. Devices must be stored in a dry environment and protected from dust and dirt.
6. To ensure correct and safe operation, all accessible or removable lenses and light-emitting apertures must be cleaned regularly.

MAINTENANCE AND REPAIR (by qualified personnel only)



DANGER! There are live components in the device. Even after disconnecting from the mains, there may still be residual voltage in the device, for example, due to charged capacitors.



PLEASE NOTE! There are no user-serviceable assemblies in the device.



PLEASE NOTE! Maintenance and repair work may only be carried out by sufficiently qualified personnel. If in doubt, consult a specialist workshop.



PLEASE NOTE! Improperly performed maintenance work may affect warranty claims.



PLEASE NOTE! For conversion or retrofit sets provided by the manufacturer, it is essential to observe the enclosed installation instructions.

OPTIONAL ACCESSORIES

CLPBSG2FILTER55

55° frost filter

CLPBSG2FILTER70

70° frost filter

CLPBSG2FILTER2555

25° × 55° Frost filter

CLPBG2STACKKIT

Connecting element for the secure mechanical connection of two PIXBARs G2

CLPBG2VERTIMOUNT

Stop set for mounting a PIXBAR G2 to the Omega mounting bracket

CLOMEGABRACKET1 and for mounting to the connection set CLPBG2M20ADA

CLOMEGABRACKET1

Omega mounting bracket

CLPBG2M20ADA

Connection set for mounting a PIXBAR G2 on a stand with M20 thread

DIMENSIONS (mm)

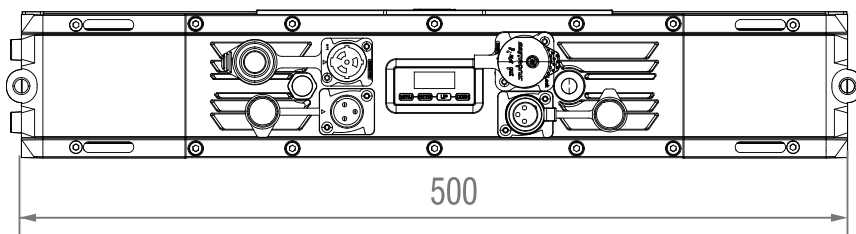

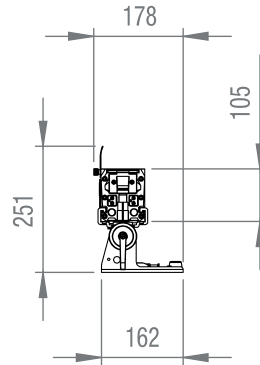
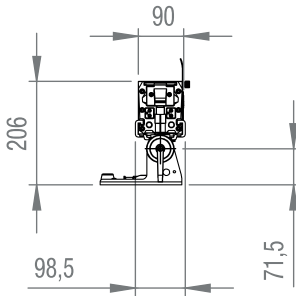

TECHNICAL DATA

Item number	CLPBSMDSIPG2
Product category	Static LED Light
Type	LED Bar
Light source	160 x SMD RGB LED (R: 0.36 W; G: 0.5 W; B: 0.5 W) @ 16 segments; 96 x SMD White 3 W LED @ 8 segments
Luminous flux	4025 lm @ full on; R: 1860 lm; G: 3130 lm; B: 595 lm; W: 7095 lm
Lens / optic	Clear acryl lens
LED PWM	650 Hz; 1530 Hz; 3600 Hz; 12000 Hz; 18900 Hz; 25000 Hz
Dimmer resolution	8 / 16 bit
Dimmer curves	Linear, Exponential, S-Curve, Logarithmic
Halogen simulation	Yes
Strobe	0 Hz - 20 Hz
LED colors / color temperature	R: 636 nm; G: 517 nm; B: 455 nm; W: 6618 K
Calibration	Raw; User
CRI	W: >73 / RGB: >70
Beam angle / field angle	72° / 94° (full on) // 84° / 96° (RGB) // 70° / 76° (strobe line)
Color mixing	RGB; fixed white strobe
Color control	Direct; CCT
CCT	2100 K - 8000 K
Control protocols	DMX; RDM; Wireless; Stand Alone; Master-Slave
Data connections	5-Pin XLR in/out; wireless DMX
DMX modes	6CH; 9CH; 13CH; 23CH; 29CH; 27CH; 32CH; 36CH; 41CH; 51CH; 56CH; 60CH; 65CH; D7CH; D8CH

DMX functions	Dimmer; Dimmer fine; Strobe Functions; Red; Green; Blue; Color Temperature; Tint; Color Presets; Color Preset Crossfade; Center Dimmer; Center Dimmer fine; Center Strobe; Center Strobe duration; Center pattern selection; Center pattern speed; Pattern selection; Pattern position & Speed; Background Dimmer; Background Dimmer fine; Background Strobe Functions; Background Red; Background Green; Background Blue; Background Color Temperature; Background Tint; Background Color Macro; Background Macro Crossfade; Device Settings; Grouping; DMX-Delay (EZ-Chase); Pixel: R-top1, G-top1, B-top1,... R-top8, G-top8, B-top8; R-bottom1, G-bottom1, B-bottom1,... R-bottom8, G-bottom8, B-bottom8; W1, ... W8.
RDM functions	Cameo standard RDM functions
Stand Alone	Direct LED; Play Scene; Play Loop; Timer; Slave
System settings	Wireless; Display Reverse; Display off Timer; Autolock; Signal Fail; Dimmer Curve; Dimmer Response; Redshift; PWM Frequency; Color Calibration; Load Default; Store Default; Service
User interface	Display with 4 buttons
Display / indicators	2 row display
IP rating	IP65 (for temporary outdoor use only)
Ambient temperature rating	T -20°C - 45°C (unit operational) -10°C - 45°C (display operational)
Cooling system	Passive convection, fanless
Noise level	Noise free (fanless)
Operation voltage	100-240 V AC; 50/60 Hz
Max. current	0.42 A @ 230 V; 1.05 A @ 110 V
Inrush current	58 A (0.13 ms)
Max. power consumption	95 W @ 230 V / 110 V
Standby power	3.5 W
Power connection	Seetronic IP65 in + out
Power link	Up to 9 units @ 230 V; up to 5 units @ 110 V
Risk group	RG2
Minimum distance to illuminated surface	0.3 m
Minimum distance to normally flammable materials	0.017 m
Housing	String cast aluminium, black powder coated
Dimensions (w x h x d)	518 (500 when stacked) x 206 x 162 mm

Weight	7.5 kg
RDM UID	0x08A40052 0000-FFFF

EXPLANATION OF IP PROTECTION CLASS

1. An IP rating only reflects protection from solid objects and water. It does not describe general weather resistance, such as protection from UV radiation and temperature, etc.
2. The first digit indicates protection from dust, solid objects, and contact:

IP2X	Protected against solid foreign objects ≥ 12.5 mm in diameter
IP3X	Protected against solid foreign objects ≥ 2.5 mm in diameter
IP4X	Protected against solid foreign objects ≥ 1.0 mm in diameter
IP5X	Protected against dust in harmful quantities and completely protected against contact
IP6X	Dust-tight and completely protected against contact

3. The second digit indicates protection against water:

IPX0	No protection
IPX1	Protection against dripping water
IPX2	Protection against dripping water when the device is tilted by up to 15°
IPX3	Protection against falling spray water up to 60° from the vertical
IPX4	Protection against splashing water on all sides
IPX5	Protection against water jets (nozzle) from any angle
IPX6	Protection against strong water jets
IPX7	Protection against temporary immersion

4. In addition, some device-specific measures such as covers and sealing caps are necessary in order to achieve the specified protection class (for example, protective caps on unused connectors).



The product's IP protection class can be found in the technical data and is printed on the device.

MINIMUM DISTANCE TO ILLUMINATED SURFACE

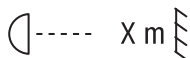

This symbol with the distance stated in metres (m) indicates the minimum distance of the light fixture to the illuminated surface. The value valid for this device can be found in the technical data in this manual and is printed on the device!

MINIMUM DISTANCE TO NORMALLY FLAMMABLE MATERIALS



This symbol with the distance stated in metres (m) indicates the minimum distance of the device to normally flammable materials. The value valid for this device can be found in the technical data in this manual!

DISPOSAL



PACKAGING:

1. Packaging can be recycled using the usual disposal methods.
2. Please separate the packaging in accordance with the disposal laws and recycling regulations in your country.



DEVICE:

1. This device is subject to the European Directive on Waste Electrical and Electronic Equipment, as amended. WEEE Directive Waste Electrical and Electronic Equipment. Waste equipment does not belong in household waste. Waste equipment must be disposed of via an authorised waste disposal company or a municipal waste disposal facility. Please observe the applicable regulations in your country!
2. Observe all disposal laws applicable in your country.
3. As a private customer, you can obtain information on environmentally friendly disposal options from the seller of the product or the appropriate regional authorities.

MANUFACTURER'S DECLARATIONS

Manufacturer's warranty and limitation of liability

Adam Hall GmbH | Adam-Hall-Str.1 | 61267 Neu-Anspach | Germany

Email: Info@adamhall.com / +49 (0)6081 / 9419-0

Our current warranty conditions and limitation of liability can be found at:

https://cdn-shop.adamhall.com/media/pdf/Manufacturers-Declarations-CAMEO_DE_EN_ES_FR.pdf

For service requests, please contact your distribution partner.

CE conformity

Adam Hall GmbH hereby confirms that this product meets the following guidelines

(where applicable):

Low-Voltage Directive (2014/35/EU)

EMC Directive (2014/30/EU)

RoHS (2011/65/EU)

RED (2014/53/EU)

EC Declaration of Conformity

Declarations of conformity for products subject to the LVD, EMC, and RoHS Directives can be requested from info@adamhall.com

Declarations of conformity for products subject to RED can be downloaded from www.adamhall.com/compliance/

Subject to misprints and errors, as well as technical or other modifications!

Sie haben die richtige Wahl getroffen!

Dieses Gerät wurde unter hohen Qualitätsanforderungen entwickelt und gefertigt, um viele Jahre einen reibungslosen Betrieb zu gewährleisten. Bitte lesen Sie diese Bedienungsanleitung sorgfältig, damit Sie Ihr neues Produkt von Cameo Light schnell und optimal einsetzen können. Weitere Informationen über Cameo Light erhalten Sie auf unserer Website **CAMEOLIGHT.COM**

INFORMATIONEN ZU DIESER BEDIENUNGSANLEITUNG

- Lesen Sie vor Inbetriebnahme die Sicherheitshinweise und die gesamte Anleitung aufmerksam durch.
- Beachten Sie die Warnungen auf dem Gerät und in der Bedienungsanleitung.
- Bewahren Sie die Bedienungsanleitung immer in Reichweite auf.
- Wenn Sie das Gerät verkaufen oder weitergeben, händigen Sie unbedingt auch diese Bedienungsanleitung aus, da sie ein wesentlicher Bestandteil des Produkts ist.

BESTIMMUNGSGEMÄSSER GEBRAUCH

Bei dem Produkt handelt es sich um ein Gerät für die Veranstaltungstechnik!

Das Produkt ist für den professionellen Einsatz im Bereich der Veranstaltungstechnik entwickelt worden und ist nicht für die Verwendung in Haushalten geeignet!

Temporärer Betrieb! Veranstaltungsequipment ist grundsätzlich nur für den vorübergehenden Betrieb konzipiert und nicht für den Dauerbetrieb und Festinstallation vorgesehen!

Weiterhin ist dieses Produkt nur für qualifizierte Benutzer mit Fachkenntnissen im Umgang mit Veranstaltungstechnik vorgesehen!

Die Benutzung des Produkts außerhalb der spezifizierten technischen Daten und Betriebsbedingungen gilt als nicht bestimmungsgemäß!

Haftung für Schäden und Drittschäden an Personen und Sachen durch nicht bestimmungsgemäßen Gebrauch ist ausgeschlossen!

Das Produkt ist nicht geeignet für:

- Personen (einschließlich Kinder) mit eingeschränkten körperlichen, sensorischen oder geistigen Fähigkeiten oder mangelnder Erfahrung und Kenntnis.
- Kinder (Kinder müssen angewiesen werden, nicht mit dem Gerät zu spielen).

BEGRIFFS- UND SYMBOLERKLÄRUNGEN

1. **GEFAHR:** Mit dem Wort GEFAHR, evtl. in Kombination mit einem Symbol, wird auf unmittelbar gefährliche Situationen oder Zustände für Leib und Leben hingewiesen.
2. **WARNUNG:** Mit dem Wort WARNUNG, evtl. in Kombination mit einem Symbol, wird auf potentiell gefährliche Situationen oder Zustände für Leib und Leben hingewiesen.
3. **VORSICHT:** Mit dem Wort VORSICHT, evtl. in Kombination mit einem Symbol, wird auf Situationen oder Zustände hingewiesen, die zu Verletzungen führen können.
4. **ACHTUNG:** Mit dem Wort ACHTUNG, evtl. in Kombination mit einem Symbol, wird auf Situationen oder Zustände hingewiesen, die zu Sach- und/oder Umweltschäden führen können.



Dieses Symbol kennzeichnet Gefahren, die einen elektrischen Schlag verursachen können.



Dieses Symbol kennzeichnet Gefahrenstellen oder gefährliche Situationen.



Dieses Symbol kennzeichnet Gefahren durch heiße Oberflächen.



Dieses Symbol weist darauf hin, dass es vermieden werden muss, in die Lichtquelle zu schauen oder zu starren.



Dieses Symbol kennzeichnet ein Gerät, in dem sich keine vom Benutzer austauschbaren Teile befinden.



Dieses Symbol kennzeichnet ergänzende Informationen zur Bedienung des Produkts.

SICHERHEITSHINWEISE



GEFAHR:

1. Öffnen Sie das Gerät nicht und verändern Sie es nicht.
2. Wenn Ihr Gerät nicht mehr ordnungsgemäß funktioniert, Flüssigkeiten oder Gegenstände in das Geräteinnere gelangt sind, oder das Gerät anderweitig beschädigt wurde, schalten Sie es sofort aus und trennen es von der Spannungsversorgung. Dieses Gerät darf nur von autorisiertem Fachpersonal repariert werden.
3. Bei Geräten der Schutzklasse 1 muss der Schutzleiter korrekt angeschlossen werden. Unterbrechen Sie niemals den Schutzleiter. Geräte der Schutzklasse 2 haben keinen Schutzleiter.
4. Sorgen Sie dafür, dass spannungsführende Kabel nicht geknickt oder anderweitig mechanisch beschädigt werden.
5. Überbrücken Sie niemals die Gerätesicherung.



WARNUNG:

1. Das Gerät darf nicht in Betrieb genommen werden, wenn es offensichtliche Beschädigungen aufweist.
2. Das Gerät darf nur im spannungsfreien Zustand installiert werden.
3. Wenn das Netzkabel des Geräts beschädigt ist, darf das Gerät nicht in Betrieb genommen werden.
4. Fest angeschlossene Netzleitungen dürfen nur von einer qualifizierten Person ersetzt werden.

**ACHTUNG:**

1. Nehmen Sie das Gerät nicht in Betrieb, wenn es starken Temperaturschwankungen ausgesetzt war (beispielsweise nach dem Transport). Feuchtigkeit und Kondensat könnten das Gerät beschädigen. Schalten Sie das Gerät erst ein, wenn es Umgebungstemperatur erreicht hat.
2. Stellen Sie sicher, dass die Spannung und die Frequenz des Stromnetzes mit den auf dem Gerät angegebenen Werten übereinstimmen. Verfügt das Gerät über einen Spannungswahlschalter, schließen Sie das Gerät erst an, wenn dieser korrekt eingestellt ist. Nutzen sie nur geeignete Netzkabel.
3. Um das Gerät allpolig vom Netz zu trennen genügt es nicht, den Ein-/Aus-Schalter am Gerät zu betätigen.
4. Stellen Sie sicher, dass die eingesetzte Sicherung dem auf dem Gerät abgedruckten Typ entspricht.
5. Stellen Sie sicher, dass geeignete Maßnahmen gegen Überspannung (z.B. Blitzschlag) ergriffen wurden.
6. Beachten Sie den angegebenen maximalen Ausgangsstrom an Geräten mit Power Out Anschluss. Beachten Sie, dass die gesamte Stromaufnahme aller angeschlossenen Geräte den vorgegebenen Wert nicht überschreitet.
7. Ersetzen Sie steckbare Netzleitungen nur durch Originalleitungen.

**GEFAHR:**

1. Erstickungsgefahr! Kunststoffbeutel und Kleinteile müssen außer Reichweite von Personen (einschließlich Kindern) mit eingeschränkten körperlichen, sensorischen oder geistigen Fähigkeiten aufbewahrt werden.
2. Gefahr durch Herabfallen! Stellen Sie sicher, dass das Gerät sicher installiert ist und nicht herunterfallen kann. Verwenden Sie ausschließlich geeignete Stative bzw. Befestigungen (im Besonderen bei Festinstallationen). Stellen Sie sicher, dass Zubehör ordnungsgemäß installiert und gesichert ist. Achten sie dabei darauf, dass geltende Sicherheitsbestimmungen eingehalten werden.

**WARNING:**

1. Verwenden Sie das Gerät nur in der vorgesehenen Art und Weise.
2. Betreiben Sie das Gerät nur mit dem vom Hersteller empfohlenen und vorgesehenen Zubehör.
3. Beachten Sie bei der Installation die für Ihr Land geltenden Sicherheitsvorschriften.
4. Überprüfen Sie nach dem Anschluss des Geräts alle Kabelwege, um Schäden oder Unfälle, z. B. durch Stolperfallen zu vermeiden.
5. Beachten Sie unbedingt den angegebenen Mindestabstand zu normal entflammabaren Materialien! Sofern dieser nicht explizit ausgewiesen ist, beträgt der Mindestabstand 0,3 m.
6. Beachten Sie unbedingt den auf dem Gerät abzulesenden Mindestabstand zur beleuchteten Fläche!

**VORSICHT:**

1. Bei beweglichen Bauteilen wie Montagebügeln, oder sonstigen beweglichen Bauteilen besteht die Möglichkeit sich zu klemmen.
2. Bei Geräten mit motorisch angetriebenen Bauteilen besteht Verletzungsgefahr durch die Bewegung des Gerätes. Plötzliche Gerätebewegungen können zu Schreckreaktionen führen.
3. Die Gehäuseoberfläche des Geräts kann sich im regulären Betrieb stark erwärmen. Stellen Sie sicher, dass ein versehentliches Berühren des Gehäuses ausgeschlossen ist. Lassen Sie das Gerät vor dem Abbau, vor Wartungsarbeiten und vor dem Aufladen etc. immer ausreichend abkühlen.

**ACHTUNG:**

1. Installieren und betreiben Sie das Gerät nicht in der Nähe von Heizkörpern, Wärmespeichern, Öfen oder sonstigen Wärmequellen. Sorgen Sie dafür, dass das Gerät immer so installiert ist, dass es ausreichend gekühlt wird und nicht überhitzen kann.
2. Platzieren Sie keine Zündquellen wie z.B. brennende Kerzen in der Nähe des Geräts.
3. Lüftungsöffnungen dürfen nicht abgedeckt und Lüfter nicht blockiert werden.
4. Nutzen Sie zum Transport die Originalverpackung oder vom Hersteller dafür vorgesehene Verpackungen.
5. Vermeiden Sie, dass Erschütterung oder Schläge auf das Gerät einwirken.
6. Beachten sie die IP-Schutzart, sowie die Umgebungsbedingungen wie Temperatur und Luftfeuchtigkeit entsprechend der Spezifizierung.
7. Geräte können stetig weiterentwickelt werden. Bei abweichenden Angaben zu Betriebsbedingungen, Leistung oder sonstigen Geräteeigenschaften zwischen Bedienungsanleitung und Gerätebeschriftung, hat immer die Angabe auf dem Gerät Priorität.
8. Das Gerät ist nicht für tropische Klimazonen und für den Betrieb oberhalb 2000 m über NN geeignet.
9. Sofern nicht explizit ausgewiesen, ist das Gerät nicht für den Betrieb unter Marinebedingungen geeignet.

**HINWEIS:**

Bei vom Hersteller vorgesehenen Um- oder Nachrüstsets bzw. Zubehör beachten Sie unbedingt die beiliegende Anleitung.

VORSICHT! WICHTIGE HINWEISE IN BEZUG AUF LICHT-PRODUKTE!

1. Dieses Gerät ist ein Gerät der Risikogruppe 2. Blicken Sie nicht in die Lichtquelle! Starren Sie nicht den Lichtstrahl! Schauen Sie nicht mit optischen Instrumenten, wie Lupen oder Ferngläser, direkt in die Lampe!



2. Stroboskopeffekte können bei empfindlichen Menschen epileptische Anfälle auslösen!



3. In diesen Leuchten sind fest installierte Leuchtmittel verbaut, welche nicht durch den Benutzer zu tauschen sind. Die in dieser Leuchte enthaltene Lichtquelle darf nur vom Hersteller oder seinem Servicepartner oder einer ähnlich qualifizierten Person ausgetauscht werden.



SIGNALÜBERTRAGUNG UND STEUERUNG PER FUNK (Z.B. W-DMX ODER AUDIO-FUNKSYSTEME, BLUETOOTH):

Die Qualität und Leistungsfähigkeit kabelloser Signalübertragungen ist generell abhängig von den Umgebungsbedingungen.

Einfluss auf die Reichweite und Signalstabilität haben z.B.:

Abschirmung (z.B. Mauerwerk, Metallbauten, Wasser)

Hohes Funkaufkommen (z.B. starke W-LAN Netze)

Interferenzen

Elektromagnetische Strahlung (z.B. LED-Videowände, Dimmer)

Alle Reichweitenangaben beziehen sich auf Freifeldanwendung mit Sichtkontakt ohne Störeinflüsse!

Der Betrieb von Sendeanlagen unterliegt behördlichen Bestimmungen. Diese können regional unterschiedlich ausfallen und müssen vor Inbetriebnahme vom Betreiber überprüft werden (z.B. Funkfrequenz und Sendeleistung).



WARNING: Geräte mit kabelloser Signalübertragung sind nicht für den Betrieb in sensiblen Bereichen, in denen Funkbetrieb zu möglichen Wechselwirkungen führen kann, geeignet. Dazu zählen z.B.:

- Krankenhäuser, Gesundheitszentren oder andere Einrichtungen des Gesundheitswesens, die Patientenbehandlungen mit Fachpersonal und -ausrüstung durchführen.
- Ex-Bereiche der Klassen I, II und III
- Sperrbereiche
- Militärische Einrichtungen
- Flugzeuge oder Fahrzeuge
- Bereiche, in denen die Nutzung von Mobiltelefonen untersagt ist



SIGNALÜBERTRAGUNG PER W-DMX

WARNING: Generell darf kabellose DMX-Übertragung nicht für Anwendungen mit sicherheitsrelevanten Faktoren genutzt werden, die im Falle eines Versagens Personen- oder Sachschäden zur Folge haben können.

Dies gilt im Speziellen für bewegte Szenen- oder Traversenstrukturen, für DMX-gesteuerte Motoren/Hebezeuge oder Hebevorrichtungen zum Betreiben von DMX-betriebenen Bühnenliften, Hydrauliksystemen oder vergleichbaren beweglichen Komponenten.

Weiterhin darf kabellose DMX-Übertragung nicht zum Auslösen von Flammen- oder pyrotechnischen Geräten, explosionsgetriebenen Effekten, sowie zur Steuerung von Gas oder Flüssigkeitseffekten benutzt werden. Dazu zählen z.B. Co2-Kanonen, Konfetti-Shooter, Wasser-Effekte oder Ähnliches.



HINWEISE FÜR ORTSVERÄNDERLICHE OUTDOOR-GERÄTE

1. Temporärer Betrieb! Veranstaltungsequipment ist grundsätzlich nur für den vorübergehenden Betrieb konzipiert.
2. Dauerbetrieb oder dauerhafte bauliche Anbringung, besonders im Außenbereich, kann zur Beeinträchtigung der Funktion, sowie der Oberflächen und Dichtungen und zu beschleunigter Materialermüdung führen.
3. Durch Beschädigungen der Oberflächenbeschichtung kann der Korrosionsschutz des Geräts beeinträchtigt werden. Eine beschädigte Oberflächenbeschichtung (z.B. Kratzer) muss zeitnah durch geeignete Maßnahmen wiederhergestellt werden.

LIEFERUMFANG

Entnehmen Sie das Produkt aus der Verpackung und entfernen Sie sämtliches Verpackungsmaterial. Bitte überprüfen Sie die Vollständigkeit und Unversehrtheit der Lieferung und benachrichtigen Sie Ihren Vertriebspartner bitte unverzüglich nach dem Kauf, falls die Lieferung nicht komplett oder beschädigt ist.

Im Lieferumfang des Produkts CLPBSMDSIPG2 sind enthalten:

- ▶ 1 × PIXBAR SMD Short IP65 G2 LED Bar
- ▶ 2 × Verschiebbare Montagefüße mit klappbarem SPIN16® Montagezapfen (vormontiert)
- ▶ 1 × Standard Frostfilter
- ▶ 1 × Blendschutz
- ▶ 1 × Netzkabel
- ▶ Safety- und Complianceinformationen (Bedienungsanleitung als Download per QR-Code)

EINFÜHRUNG

PIXBAR SMD Short G2 Outdoor LED Bar

CLPBSMDSIPG2 mit 2 x 80 3in1 RGB SMD LEDs und 96 Kaltweiß SMD LEDs

Top: 80 3in1 RGB SMD LEDs

(8 Segmente separat ansteuerbar)

Center: 96 Kaltweiß SMD LEDs

(8 Segmente separat ansteuerbar)

Bottom: 80 3in1 RGB SMD LEDs

(8 Segmente separat ansteuerbar)

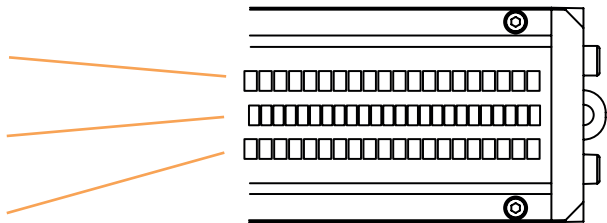

STEUERUNGSFUNKTIONEN:

6-Kanal Direct, 9-Kanal Strobe, 13-Kanal Direct, 23-Kanal Pattern, 29-Kanal Pattern, 27-Kanal Strobe RGB Pixel, 32-Kanal Pixel, 36-Kanal Pixel Strobe, 41-Kanal Pixel Strobe, 51-Kanal Strobe RGB Pixel, 56-Kanal Pixel, 60-Kanal Pixel Strobe, 65-Kanal Pixel Strobe, D7-Kanal Strobe und D8-Kanal Strobe DMX-Steuerung

RDM

W-DMX®

Master/Slave-Betrieb

Standalone Funktionen

EIGENSCHAFTEN:

- Schutzart IP65
- Konvektionskühlung
- Betriebsspannung 100 - 240 V AC

Die LED Bar verfügt über den RDM-Standard (Remote Device Management). Diese Gerätefernverwaltung ermöglicht die Statusabfrage und Konfiguration von RDM-Endgeräten über einen RDM-fähigen Controller, wie den optional erhältlichen Cameo UNICON (Artikelnummer CLIREMOTE). Der Cameo UNICON ermöglicht darüber hinaus den Zugriff auf das gesamte Scheinwerfermenü.

ANSCHLÜSSE, BEDIEN- UND ANZEIGEELEMENTE

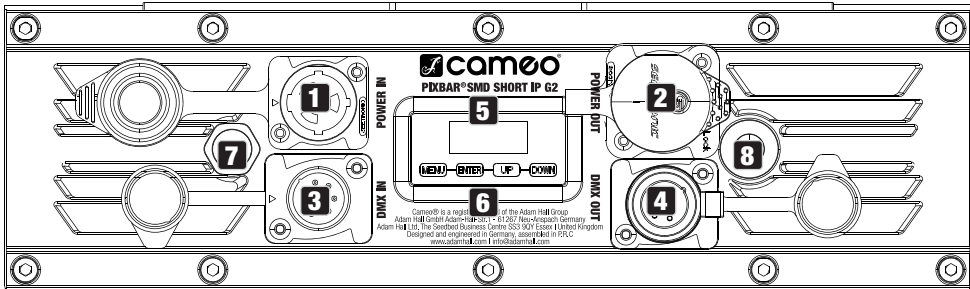

1 POWER IN

IP65 Netzeingangsbuchse mit Gummidichtkappe. Betriebsspannung 100 - 240V AC / 50 - 60Hz. Anschluss mit Hilfe des mitgelieferten Netzkabels (bei Nichtgebrauch stets mit der Gummidichtkappe verschließen).

2 POWER OUT

IP65 Netzausgangsbuchse mit Gummidichtkappe. Dient der Netzversorgung weiterer CAMEO Scheinwerfer. Achten Sie darauf, dass die gesamte Stromaufnahme aller angeschlossenen Geräte den auf dem Gerät in Ampere (A) angegebenen Wert nicht überschreitet (bei Nichtgebrauch stets mit der Gummidichtkappe verschließen).

3 DMX IN

Männliche IP65 5-Pol XLR-Buchse zum Anschließen eines DMX-Kontrollgeräts (z.B. DMX-Pult, bei Nichtgebrauch stets mit der Gummidichtkappe verschließen).

4 DMX OUT

Weibliche IP65 5-Pol XLR-Buchse zum Weiterleiten des DMX-Steuersignals (bei Nichtgebrauch stets mit der Gummidichtkappe verschließen).

5 OLED-DISPLAY

Das OLED-Display zeigt die aktuell aktivierte Betriebsart bzw. die aktuelle DMX-Adresse (Hauptanzeige), die Menüpunkte im Menü und den Zahlenwert bzw. Betriebszustand in bestimmten Menüpunkten an.

6 BERÜHRUNGSEMPFINDLICHE BEDIENFELDER

MENU - Durch Drücken auf MENU gelangen Sie in das Hauptmenü. Durch nochmaliges bzw. wiederholtes Drücken gelangen Sie zurück zur Hauptanzeige.

UP und **DOWN** - Wählen Sie die Menüpunkte im Hauptmenü (DMX-Adresse, Betriebsart usw.) und in den Untermenüs mit Hilfe von UP und DOWN aus. Ändern Sie Wert bzw. Status in einem Menüpunkt, z.B. DMX-Adresse. Zum schnellen Ändern eines Werts (z.B. DMX Startadresse), halten Sie UP bzw. DOWN gedrückt.

ENTER - Durch Drücken auf ENTER gelangen Sie auf die Menüebene um Wert- bzw. Statusänderungen vornehmen zu können und um eines der Untermenüs zu erreichen. Bestätigen Sie Wert- bzw. Statusänderungen durch Drücken auf ENTER.

HINWEISE:

- Vergewissern Sie sich vor dem Navigieren im Gerätemenü, dass die Bedieneinheit trocken und sauber ist, damit ihre Funktionalität nicht beeinträchtigt wird.
- Wasser auf der Bedieneinheit kann z.B. im Outdoor-Betrieb zu Fehlbedienung des Scheinwerfers führen. Aktivieren Sie daher nach der Konfiguration des Scheinwerfers die Lock-Funktion, um eine Fehlbedienung durch Wasser zu verhindern (Settings -> Display -> Autolock).

7 DRUCKAUSGLEICHSELEMENT

Druckausgleichselement zur Vermeidung von Kondenswasserbildung im Gehäuseinneren. Um die einwandfreie Funktion zu gewährleisten, ist das Element vor Verschmutzung zu schützen.

8 W-DMX® ANTENNE

Antenne für die Steuerung per W-DMX®.



ACHTUNG: Um den Spritzwasserschutz nach Schutzart IP65 bei den DMX- und Netzwerkbuchsen zu gewährleisten, müssen die speziellen Eingangs- und Ausgangsbuchsen korrekt mit den IP65 Spezialsteckern verschlossen sein, bzw. die Gummidichtkappen zum Verschließen verwendet werden. Die Netzbuchsen POWER IN und POWER OUT sind in korrekt gestecktem Zustand spritzwassergeschützt nach IP65, ebenso bei korrekter Verwendung der Gummidichtkappen.

BEDIENUNG

ANMERKUNGEN

- Sobald der Scheinwerfer korrekt am Stromnetz angeschlossen ist, wird während des Startvorgangs nacheinander „Update wait.“ (nur für Service-Zwecke), „Welcome to Cameo“, die Modellbezeichnung und die Softwareversion im Display angezeigt. Nach diesem Vorgang ist der Scheinwerfer betriebsbereit und die Betriebsart, die zuvor aktiviert war, wird gestartet.
- Erfolgt innerhalb von circa 30 Sekunden keine Eingabe, wechselt die Anzeige im Display automatisch zur Hauptanzeige.
- Hinweis zur Hauptanzeige in den Betriebsarten mit externer Steuerung: Sobald das Steuersignal unterbrochen wird, beginnen die Zeichen im Display zu blinken, liegt das Steuersignal wieder an, stoppt das Blinken.
- Ausgehend von der Hauptanzeige kann die Anzeige im Display um 180° gedreht werden, indem Sie kurz auf UP drücken.

DMX-STARTADRESSE EINSTELLEN (DMX Address)

Ausgehend von der Hauptanzeige gelangen Sie durch Drücken auf MENU in das Hauptmenü. Mit Hilfe von UP und DOWN wählen Sie nun den Menüpunkt **DMX Address** aus und bestätigen mit ENTER. Stellen Sie die gewünschte DMX-Startadresse mit Hilfe von UP und DOWN ein und bestätigen die Eingabe mit ENTER (höchster Wert abhängig von der aktuell eingestellten DMX-Betriebsart).

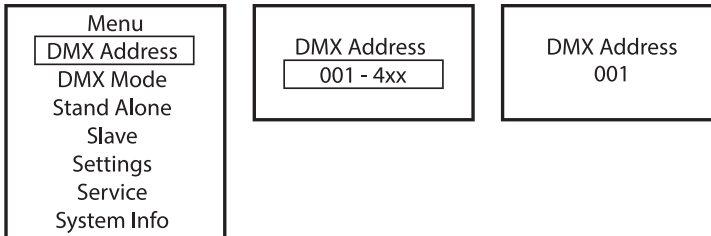

DMX-BETRIEBSART EINSTELLEN (DMX Mode)

Ausgehend von der Hauptanzeige gelangen Sie durch Drücken auf MENU in das Hauptmenü. Mit Hilfe von UP und DOWN wählen Sie nun den Menüpunkt **DMX Mode** aus und bestätigen mit ENTER. Wählen Sie nun die gewünschte DMX-Betriebsart mit Hilfe von UP und DOWN aus und bestätigen die Auswahl mit ENTER. DMX-Betriebsarten mit DMX-Delay-Kanal und Gruppenauswahl (Group 0 - 24) sind mit „D“ gekennzeichnet. DMX-Tabellen mit den Kanalbelegungen finden Sie in dieser Anleitung unter DMX STEUERUNG.

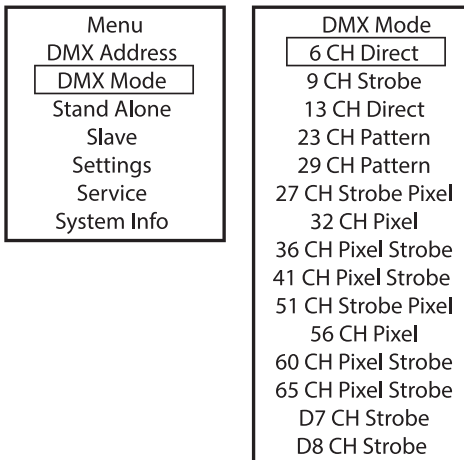

DMX-BETRIEBSARTEN MIT DMX-DELAY-KANAL

Mit Hilfe der Funktion DMX-Delay kann auf einfache Weise mit einer beliebig großen Anzahl Scheinwerfern des gleichen Modells und Softwarestands ein Lauflichteffekt realisiert werden, der sonst nur mit einem geeigneten DMX-Controller und aufwändiger Programmierung erreicht werden könnte. Dabei werden alle einbezogenen Scheinwerfer (gleiche Modelle, gleicher Softwarestand) auf die gleiche DMX-Betriebsart mit DMX-Delay-Kanal eingestellt und auf der gleichen DMX-Startadresse angesteuert.

Einstellen des DMX-Delays:

Wählen Sie eine der DMX-Betriebsarten mit DMX-Delay-Kanal aus und bestätigen die Auswahl (im Beispiel D7 CH Strobe). Ordnen Sie die Scheinwerfer nach Wunsch einer von bis zu 24 Gruppen zu (plus Gruppe 0), wobei auch mehrere Scheinwerfer einer Gruppe zugeordnet werden können. Die Gruppennummer ist gleichzeitig der Faktor, mit dem die im DMX-Controller eingestellte Delay-Zeit multipliziert wird. Bestätigen Sie jede Eingabe mit ENTER.

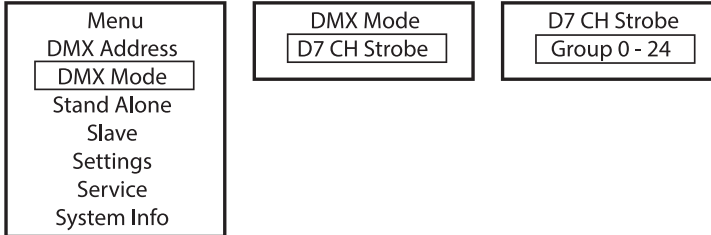

Die Delay-Zeit (Verzögerungszeit des DMX-Signals) wird mit Hilfe eines DMX-Controllers im separaten DMX-Delay-Kanal der entsprechenden DMX-Betriebsart eingestellt (0.0s bis 2.0s in 0.1s Schritten).

Setup-Beispiel:

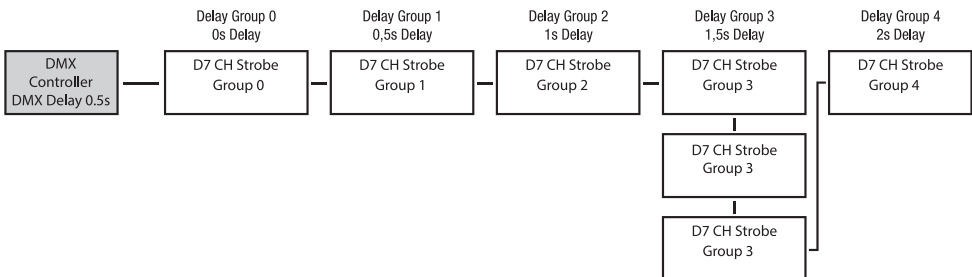

STAND-ALONE-MENÜ MASTER / ALONE

In den Stand-Alone-Betriebsarten Direct LED und Play Scene/Loop kann das Steuersignal der entsprechenden Betriebsart via XLR (DMX OUT) und W-DMX® an Slave-Einheiten ausgegeben werden:

Stand Alone -> Master/Alone -> Master

Ist die Ausgabe des Steuersignals nicht gewünscht, kann die Ausgabe deaktiviert werden:

Stand Alone -> Master/Alone -> Alone

Für die zeitverzögerte Ausgabe des Steuersignals der Stand-Alone-Betriebsart Play Loop kann ein Delay für Slave-Einheiten eingestellt werden.

Ausgehend von der Hauptanzeige gelangen Sie durch Drücken auf MENU in das Hauptmenü (Menu). Wählen Sie nun den Menüpunkt **Stand Alone** aus, bestätigen, wählen **Master/Alone** aus und bestätigen abermals.

Menu
DMX Address
DMX Mode
Stand Alone
Slave
Settings
Service
System Info

Stand Alone
Master/Alone
Direct LED
Play Scene/Loop
Timer
Edit Scene
Edit Loop

Daraufhin gelangen Sie in das Untermenü zum Einstellen der Untermenüpunkte (siehe Tabelle).

Master	Send to XLR	Steuersignal wird via DMX OUT weitergeleitet	
	Send to W-DMX	On	Weiterleiten des DMX-Steuersignals per W-DMX aktivieren
		Off	Weiterleiten des DMX-Steuersignals per W-DMX deaktivieren
		Force to pair	Koppeln mit koppelbereiten W-DMX-Geräten
		Unlink All	Alle W-DMX Verbindungen trennen
DMX Delay	DMX-Delay für Slave-Einheiten einstellen: Off, 0.1s - 2.0s		
Alone		Steuersignal nicht weiterleiten	

STAND-ALONE-BETRIEBSART DIRECT LED

Die Stand-Alone Betriebsart Direct LED ermöglicht es, ähnlich wie mit einem DMX-Steuergerät, Dimmer, Stroboskop (Strobe), R, G, B und W direkt am Gerät einzustellen. Somit kann eine individuelle Szene erstellt werden, ohne einen zusätzlichen DMX-Controller zu benötigen.

Ausgehend von der Hauptanzeige gelangen Sie durch Drücken auf MENU in das Hauptmenü. Mit Hilfe von UP und DOWN wählen Sie nun **Stand Alone** aus, bestätigen mit ENTER, wählen dann **Direct LED** aus und bestätigen abermals mit ENTER. Wählen Sie nun den Menüpunkt aus, den Sie bearbeiten möchten, bestätigen die Auswahl, stellen den gewünschten Wert ein und bestätigen die Eingabe.

Menu
DMX Address
DMX Mode
Stand Alone
Slave
Settings
Service
System Info

Stand Alone
Master/Alone
Direct LED
Play Scene/Loop
Timer
Edit Scene
Edit Loop

Direct LED
Dimmer 0% - 100%
Red 0% - 100%
Green 0% - 100%
Blue 0% - 100%
White 0% - 100%
Strobe 0Hz - 20Hz

STAND-ALONE-BETRIEBSART PLAY SCENE / LOOP

(Szene 1 - 8 / 8-Schritt-Farbsequenzen 1 - 8)

Sowohl die 8 verfügbaren Szenen als auch die 8 verfügbaren Loops sind werksseitig vorprogrammiert, können aber im Menüpunkt **Edit Scene** bzw. **Edit Loop** individuell gestaltet werden.

Ausgehend von der Hauptanzeige gelangen Sie durch Drücken auf MENU in das Hauptmenü. Mit Hilfe von UP und DOWN wählen Sie nun den Menüpunkt **Stand Alone** aus, bestätigen mit ENTER, wählen dann den Untermenüpunkt **Play Scene/Loop** aus und bestätigen abermals. Wählen Sie nun **Scene** oder **Loop** aus, bestätigen, wählen die gewünschte Szene bzw. den gewünschten Loop aus und bestätigen die Auswahl. Stellen Sie die gewünschte Helligkeit übergeordnet unter **Dimmer** ein und bestätigen die Eingabe.

Menu
DMX Address
DMX Mode
Stand Alone
Slave
Settings
Service
System Info

Stand Alone
Master/Alone
Direct LED
Play Scene/Loop
Timer
Edit Scene
Edit Loop

Play Scene/Loop	
Dimmer	0% - 100%
Scene	1 - 8
Loop	1 - 8

TIMER-FUNKTION

Die Timer-Funktion ermöglicht die zeitgesteuerte Kontrolle der Stand-Alone-Betriebsart Direct LED in der Art, dass die Einblendzeit (Fade In) von 0 bis 60 Minuten, die Haltezeit (Dwell Time) von 1 bis 24 Stunden und die Ausblendzeit (Fade Out) von 0 bis 60 Minuten eingestellt werden kann. Nach dem Aktivieren der Timer-Funktion wird beim nächsten Systemstart die Zeitsteuerung wie voreingestellt durchgeführt.

Ausgehend von der Hauptanzeige gelangen Sie durch Drücken auf MENU in das Hauptmenü. Wählen Sie **Stand Alone** aus, bestätigen die Auswahl, wählen dann **Timer** aus und bestätigen abermals die Auswahl. Wählen Sie unter Punkt **Timer** die Einstellung **On** und bestätigen. Für die individuellen Einstellungen der Zeitsteuerung wählen Sie **Fade In**, **Dwell Time** bzw. **Fade Out** aus und bestätigen die Auswahl. Sie können nun den jeweiligen Wert nach Wunsch einstellen. Bestätigen Sie alle Eingaben. Zum Deaktivieren der Timer-Funktion wählen Sie unter Punkt **Timer** die Einstellung **Off** aus und bestätigen die Eingabe.

Hinweis: Die Timer-Funktion ist für den Einsatz im Master/Slave-Betrieb via Kabel und W-DMX® geeignet.

Menu
DMX Address
DMX Mode
Stand Alone
Slave
Settings
Service
System Info

Stand Alone
Master/Alone
Direct LED
Play Scene/Loop
Timer
Edit Scene
Edit Loop

Timer	
Timer	ON / OFF
Fade In	0 - 60min
Dwell Time	1 - 24h
Fade Out	0 - 60min

SZENE EDITIEREN (Edit Scene)

Die acht in der Stand-Alone-Betriebsart Play Scene/Loop verfügbaren Szenen sind individuell editierbar. Ausgehend von der Hauptanzeige gelangen Sie durch Drücken auf MENU in das Hauptmenü. Mit Hilfe von UP und DOWN wählen Sie nun den Menüpunkt **Stand Alone** aus, bestätigen mit ENTER, wählen dann **Edit Scene** aus und bestätigen abermals. Wählen Sie die gewünschte Szene aus (Scene 1 - 8) und bestätigen die Auswahl. Wählen Sie nun den Menüpunkt aus, den Sie bearbeiten möchten, bestätigen die Auswahl, stellen den gewünschten Wert ein und bestätigen die Eingabe.

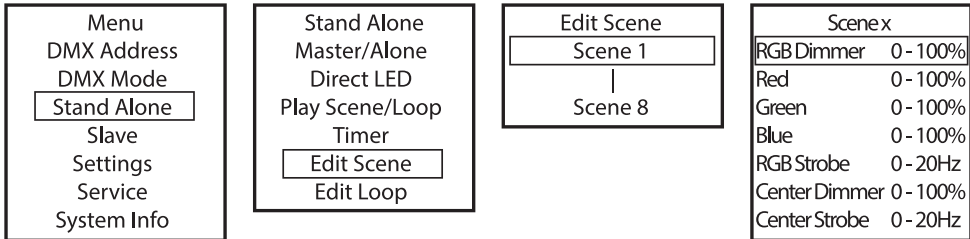

LOOP EDITIEREN (Edit Loop)

Die Helligkeit, die Schrittdauer und die Überblendzeit sind bei allen acht Loops separat einstellbar. Ausgehend von der Hauptanzeige gelangen Sie durch Drücken auf MENU in das Hauptmenü. Mit Hilfe von UP und DOWN wählen Sie nun den Menüpunkt **Stand Alone** aus, bestätigen mit ENTER, wählen dann **Edit Loop** aus und bestätigen abermals. Wählen Sie nun den gewünschten Loop zum Editieren aus und bestätigen die Auswahl.

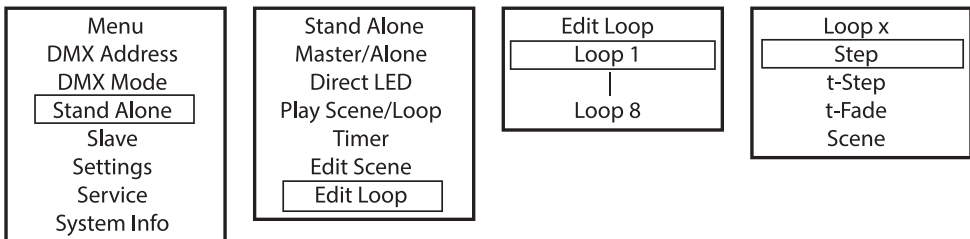

Daraufhin gelangen Sie in das Untermenü zum Einstellen der Untermenüpunkte (siehe Tabelle). Die Einstellungen werden für jeden Loop separat vorgenommen und bleiben auch nach einem Neustart des Geräts erhalten.

Step	1 - 8	Auswahl des Schritts
t-Step	t-Step 0s - 10s = 0,1s steps 10s - 1min = 1s steps 1min - 20min = 1min steps	Einstellen der Schrittdauer für den ausgewählten Schritt
t-Fade	t-Fade 0s - 10s = 0,1s steps 10s - 1min = 1s steps 1min - 20min = 1min steps	Einstellen der Überblendzeit für den ausgewählten Schritt

Scene	Step 1 + 2: Scene 1 - 8 / Blackout	Auswahl der Szene bzw. Blackout für den ausgewählten Schritt
	Step 3 - 8: Scene 1 - 8 / Blackout / Skip Step	Auswahl der Szene bzw. Blackout bzw. ausgewählten Schritt überspringen

SLAVE-BETRIEB

Standard Slave-Betrieb: Ausgehend von der Hauptanzeige gelangen Sie durch Drücken auf MENU in das Hauptmenü. Mit Hilfe von UP und DOWN wählen Sie nun den Menüpunkt **Slave** aus, bestätigen mit ENTER, wählen dann die Slave-Gruppe 0 (Slave Group 0) aus und bestätigen wiederum. Verbinden Sie die Slave- und die Master-Einheit (gleiches Modell, gleicher Softwarestand) mit Hilfe eines DMX-Kabels oder per W-DMX und aktivieren Sie in der Master-Einheit eine der Stand-Alone-Betriebsarten (Direct LED, Play Scene/Loop). Nun folgt die Slave-Einheit exakt der Master-Einheit.

Erweiterter Slave-Betrieb: Wenn Sie beim Master / Slave-Betrieb die Steuerung der Slave-Einheiten durch eine der Stand-Alone-Betriebsarten **Auto Program** oder **Play Loop** durchführen möchten, kann das Steuersignal in bis zu 24 Stufen zeitlich verzögert wiedergegeben werden, die Verzögerung wird im **Stand Alone Menü Master/Alone** in der Master-Einheit übergeordnet eingestellt, der Verzögerungsfaktor im Slave-Menü des entsprechenden Scheinwerfers (Group). Somit kann auf einfache Weise mit einer beliebig großen Anzahl Scheinwerfern des gleichen Modells und Softwarestands ein Lauflichteffekt realisiert werden, der sonst nur mit einem geeigneten DMX-Controller und aufwändiger Programmierung erreicht werden könnte. Verbinden Sie die Slave- und die Master-Einheit (gleiches Modell, gleicher Softwarestand) mit Hilfe eines DMX-Kabels oder per W-DMX.

Menu DMX Address DMX Mode Stand Alone Slave Settings Service System Info	Slave Group Receive Mode	Group	0 - 24	Slave-Gruppe für Signal-Delay einstellen
		Re- ceive Mode	XLR (permanent aktiv)	
			On	W-DMX Modul aktivieren
			Off	W-DMX Modul deaktivieren
		Wire- less	Un- link	Alle Verbindungen trennen und in Koppelbereitschaft versetzen

Ordnen Sie die Scheinwerfer nach Wunsch einer von bis zu 24 Gruppen (plus Gruppe 0) zu, wobei auch mehrere Scheinwerfer einer Gruppe zugeordnet werden können. Die Gruppennummer ist gleichzeitig der Faktor, mit dem die in der Master-Einheit eingestellte Delay-Zeit multipliziert wird.

Setup-Beispiel:



SYSTEMEINSTELLUNGEN (Settings)

Ausgehend von der Hauptanzeige gelangen Sie durch Drücken auf MENU in das Hauptmenü. Mit Hilfe von UP und DOWN wählen Sie nun den Menüpunkt **Settings** aus und bestätigen mit ENTER.

Menu
DMX Address
DMX Mode
Stand Alone
Slave
Settings
Service
System Info

Daraufhin gelangen Sie in das Untermenü zum Einstellen der Untermenüpunkte (siehe Tabelle, Auswahl mit UP und DOWN, bestätigen mit ENTER, Wert bzw. Status ändern mit UP und DOWN, bestätigen mit ENTER).

Wireless	=	Wireless-Einstellungen	W-DMX State	On	W-DMX aktiviert
				Off	W-DMX deaktiviert
			Operating Mode	Receive	W-DMX-Betriebsart: Empfänger
				Transmit	G3 (Sendestandard G3)
					G4s (Sendestandard G4s)
			Linking	Unlink	Entkoppeln aller Geräte und Koppelbereitschaft versetzen
				Link/Force to pair	Mit W-DMX-Geräten koppeln. W-DMX muss bei allen Geräten aktiviert und die Kopplung mit einem Transmitter aufgehoben sein (Receive Reset).
Signal Routing	Send to XLR	Eingehendes Signal an XLR-Anschluss senden			
	Backup by XLR	Verwenden des eingehenden Signals vom XLR-Anschluss, wenn das W-DMX-Signal verloren geht.			
	Receive only	Keine Verbindung zwischen W-DMX-Signal und XLR-Anschlüssen			
Display	=	Display-Einstellungen	Reverse	On	Drehung der Display-Anzeige um 180° (z.B. Kopfübermontage)
				Off	Keine Drehung der Display-Anzeige
			Off Timer	Always On	Display-Beleuchtung permanent an
				Off after 20s	Deaktivierung der Display-Beleuchtung nach ca. 20 Sekunden Inaktivität
			Autolock	Off	Funktion deaktiviert

Display	=	Display-Einstellungen	Autolock	On after 60s	Bedienelemente und Display werden nach ca. 60 Sekunden ohne Bedienvorgang gesperrt. Entsperren: UP und DOWN für ca. 5 Sekunden gleichzeitig drücken
Dimmer	=	Dimmverhalten und PWM-Frequenz	Curve	Linear	Dimmerkurve: Die Lichtintensität steigt linear mit dem DMX-Wert an
				Exponential	Dimmerkurve: Die Lichtintensität lässt sich im unteren DMX-Wertbereich fein und im oberen DMX-Wertbereich grob einstellen
				Logarithmic	Dimmerkurve: Die Lichtintensität lässt sich im unteren DMX-Wertbereich grob und im oberen DMX-Wertbereich fein einstellen
				S-Curve	Dimmerkurve: Die Lichtintensität lässt sich im unteren und oberen DMX-Wertbereich fein und im mittleren DMX-Wertbereich grob einstellen
			PWM Frequency	650 Hz, 1530 Hz, 3600 Hz, 12 kHz, 18.9 kHz, 25 kHz	Auswählen der LED PWM Frequenz
			Response	LED	Der Strahler reagiert abrupt auf Änderungen des DMX-Werts
Halogen	Der Strahler verhält sich ähnlich einem Halogenstrahler mit sanften Helligkeitsänderungen				
Color Calibration	=	Farbkalibrierung	RAW		R, G, B, und W mit Maximalwert 255
			User		Individuelle Farb-Kalibrierung. Betriebsartübergreifende Helligkeitseinstellung von RGB und W mit Werten von 0 - 255
Signal Fail	=	Betriebszustand bei Steuersignal-Unterbrechung	Hold		Letzter Befehl wird gehalten
			Last Stand Alone		Zuletzt aktivierte Stand-Alone-Betriebsart wird gestartet
			Fade to Black (10s)		10s Fade zu Blackout
			Blackout		Sofortiger Blackout
			Scene 1		Szene 1 wird aktiviert (Stand Alone -> Play Scene/Loop)
			Full		Full On
Pixel Mirror	=	Pixel spiegeln	Off		Funktion deaktiviert
			Horizontal		Pixel werden horizontal gespiegelt
			Vertical		Pixel werden vertikal gespiegelt
			Horizontal & Vertical		Pixel werden horizontal und vertikal gespiegelt

Store Default	=	Sichern aller Systemstellungen in 3 individuellen Presets	User A	Sichern mit ENTER
			User B	Sichern mit ENTER
			User C	Sichern mit ENTER

SERVICE-MENÜ (Service)

Ausgehend von der Hauptanzeige gelangen Sie durch Drücken auf MENU in das Hauptmenu. Wählen Sie mit Hilfe von UP und DOWN **Service** aus und bestätigen mit ENTER.

Menu
DMX Address
DMX Mode
Stand Alone
Slave
Settings
Service
System Info

Informationen zu den Untermenüpunkten im Service-Menü und den entsprechenden Optionen finden Sie in untenstehender Tabelle (Auswahl mit UP und DOWN, bestätigen mit ENTER, Wert bzw. Status ändern mit UP und DOWN, bestätigen mit ENTER).

Load Default	Factory	Zurücksetzen auf Werkseinstellung
	User A	Zurücksetzen auf User A Werte (User Werte speichern: Settings -> Store Default)
	User B	Zurücksetzen auf User B Werte (User Werte speichern: Settings -> Store Default)
	User C	Zurücksetzen auf User C Werte (User Werte speichern: Settings -> Store Default)
Reset Service	No	Vorgang abbrechen
Timer	Reset now	Service-Betriebszeit zurücksetzen
Password	Nur für Service-Zwecke	

SYSTEMINFORMATIONEN (System Info)

Ausgehend von der Hauptanzeige gelangen Sie durch Drücken auf MENU in das Hauptmenü. Wählen Sie mit Hilfe von UP und DOWN **System Info** aus und bestätigen mit ENTER.

Menu
DMX Address
DMX Mode
Stand Alone
Slave
Settings
Service
System Info

Informationen zu den Untermenüpunkten im System-Info-Menü und den entsprechenden Optionen finden Sie in untenstehender Tabelle (Auswahl mit UP und DOWN, bestätigen mit ENTER, Wert bzw. Status ändern mit UP und DOWN, bestätigen mit ENTER).

Firmware	DISP	Vx.x.x	Anzeige der Firmware-Version der entsprechenden Komponente
	...	Vx.x.x	
Temperature	LED	xxx °C/°F	Anzeige der Temperatur der entsprechenden Komponente
	Temperature Unit	°C °F	Einstellen der Temperatureinheit
Runtime	Total	xxxx h : xx m	Gesamtbetriebszeit
	Operation	xxxx h : xx m	Nutzzeit
	LED	xxxx h : xx m	Betriebszeit des Leuchtmittels
	Service	xxxx h : xx m	Betriebszeit nach dem Zurücksetzen der Service-Betriebszeit
RDM-UID	RDM Unique Identifier (eindeutige Kennung)		

MONTAGE



GEFAHR: Montage, insbesondere Überkopfmontage, erfordert umfassende Erfahrung, einschlägige & aktuelle Fachkenntnis und Kompetenz, einschließlich der Berechnung der Grenzwerte für die Arbeitslast, des verwendeten Installationsmaterials und der regelmäßigen Sicherheitsüberprüfung aller Installationsmaterialien und Scheinwerfer! Wenn Sie diese Qualifikationen nicht haben, versuchen Sie nicht, eine Installation selbst durchzuführen, sondern nutzen Sie die Hilfe von entsprechend qualifizierten Fachunternehmen! Es besteht die Gefahr, dass sich nicht korrekt montierte und gesicherte Geräte lösen und herabfallen. Dadurch können Personen schwer verletzt oder getötet werden.

Dank der verstellbaren Stand- bzw. Montagefüße kann die PIXBAR G2 an einer geeigneten Position auf einem ebenen Boden aufgestellt werden (z.B. als Uplight).

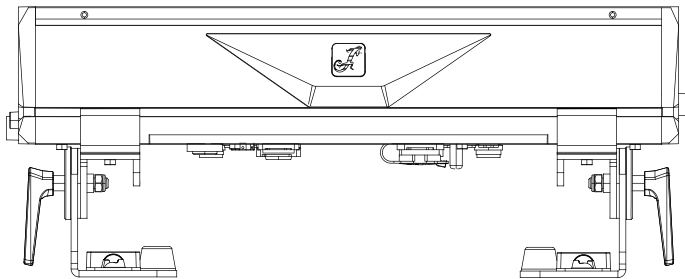

MONTAGE EINER PIXBAR AN EINER TRAVERSE

Die Montage an einer Traverse erfolgt mit Hilfe optional erhältlicher Traversenklemmen, die entweder direkt an den Montagefüßen befestigt werden (1), oder an optional erhältlichen Omega-Montagebügeln (Artikelnummer CLOMEGABRACKET1). Die Montagefüße können am Gehäuse der PIXBAR G2 verschoben werden, lösen Sie dafür die mittlere der fünf Innensechskantschrauben (2), verschieben den Fuß in die gewünschte Position und ziehen die Schraube wieder fest. Die Abstrahlrichtung kann mit Hilfe der Knebelschrauben (3) an den Montagefüßen eingestellt werden. Sorgen Sie für feste Verbindungen und dafür, dass sich die PIXBAR G2 nicht lösen kann. Sichern Sie die PIXBAR G2 bei der Überkopfmontage mit einem geeigneten Sicherungsseil an einer der dafür vorgesehenen Sicherungsösen (4). Bei der horizontalen Überkopfmontage mehrerer gedockter PIXBARs G2 muss jede einzelne PIXBAR G2 mit den Montagefüßen separat an der Traverse befestigt und mit einem geeigneten Sicherungsseil gesichert werden.

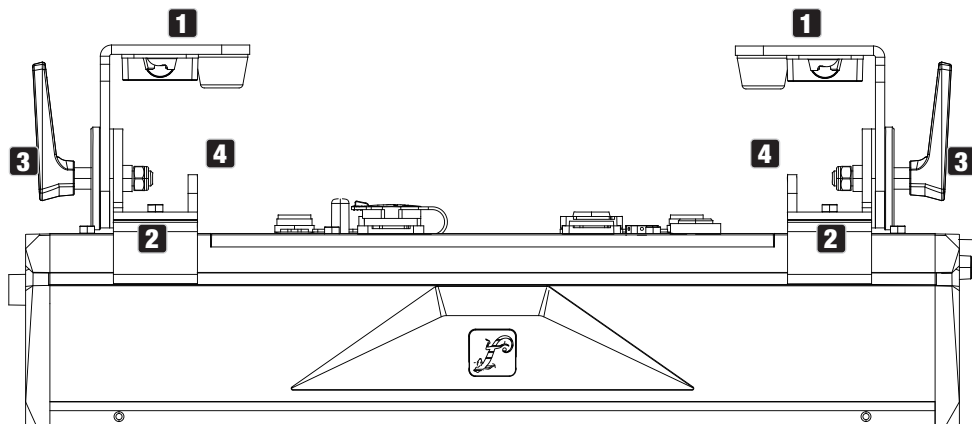

SPIN16 TV-ZAPFEN FÜR DIE MONTAGE VERWENDEN

Die Montagefüße der PIXBAR G2 verfügen über werkzeuglos aus- und einklappbare 16 mm TV-Zapfen. Zum Ausklappen eines TV-Zapfens ziehen Sie den gefederten Verriegelungsbolzen in Pfeilrichtung aus dem Verriegelungsloch (1), klappen den TV-Zapfen nach vorne und lassen den Verriegelungsbolzen in das um 90° versetzte Verriegelungsloch einrasten (2). Verwenden Sie für die Montage geeignete Traversenklemmen. Sorgen Sie für feste Verbindungen und dafür, dass sich der Scheinwerfer nicht lösen kann. Sichern Sie den Scheinwerfer bei der Überkopfmontage mit einem geeigneten Sicherungsseil an einer der dafür vorgesehenen Sicherungsösen (siehe Markierung).

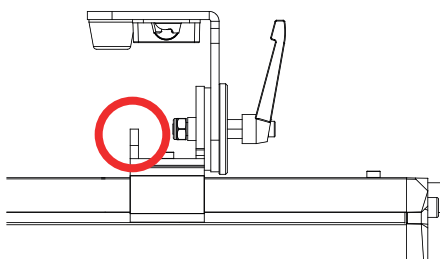
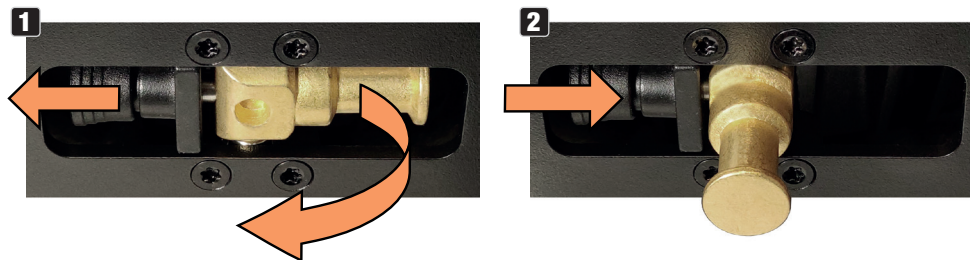

MONTAGE AN EINER VERTIKAL HÄNGENDE TRAVERSE

Für die vertikal hängende Montage dürfen bis zu drei PIXBARs G2 miteinander verbunden werden. Hierfür müssen folgende optional erhältliche Produkte verwendet werden:

1. Eine geeignete Traversenklemme mit ausreichender Tragkraft für die Gesamtlast (z.B. Halfcoupler).
2. Ein Omega Bracket (Artikelnummer CLOMEGABRACKET1).
3. Ein Anschlagset (Artikelnummer CLPBG2VERTIMOUNT).
4. Ein bzw. zwei Verbindungselemente werden benötigt, um zwei bzw. drei PIXBARs G2 miteinander zu verbinden und die Verbindung zu sichern (Artikelnummer CLPBG2STACKKIT).

Die Sicherungsöse des oberen Fußes der obersten Bar dient als Sicherungspunkt. Achten Sie darauf, dass das zur Sicherung der Bars verwendete Sicherungsseil für das Gesamtgewicht der Bars geeignet ist.

Aus optischen Gründen können die Montagefüße an die Gehäuseseite geklappt werden. Ein Gummipuffer verhindert dabei, dass die Oberfläche beschädigt wird.

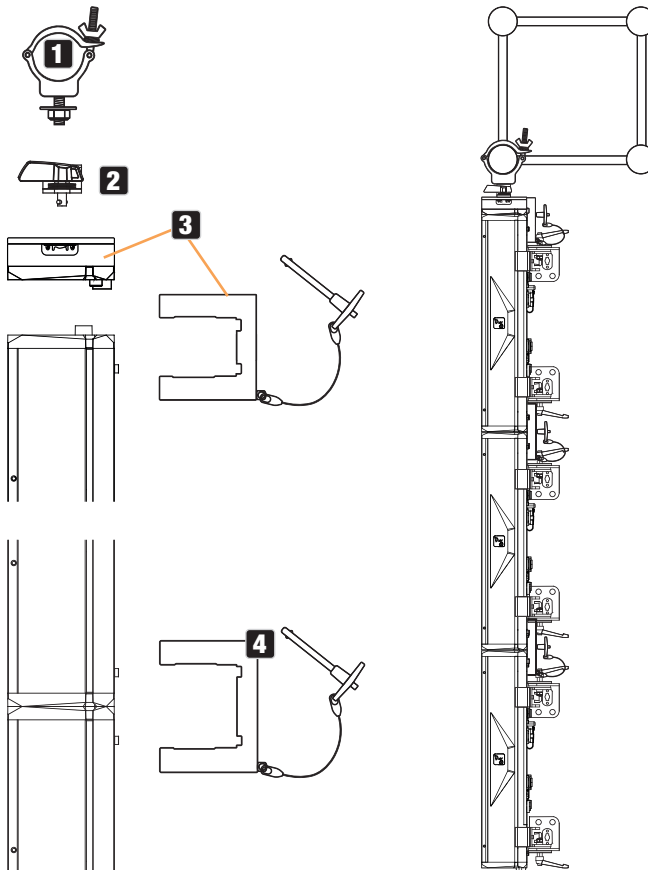

SENKRECHTE BODENMONTAGE

Für die senkrechte Bodenmontage dürfen maximal zwei PIXBARs G2 miteinander verbunden werden. Hierfür müssen folgende optional erhältliche Produkte verwendet werden:

1. Ein Verbindungselement (Artikelnummer CLPBG2STACKKIT).
2. Ein Anschlagset (Artikelnummer CLPBG2VERTIMOUNT).
3. Ein M20 Verbindungsset (Artikelnummer CLPBG2M20ADA).
4. Ein schwerer Standfuß aus Stahl mit M20 Gewinde und ausreichender Standfestigkeit für die Gesamtlast.

Die Standsicherheit in Kombination mit dem verwendeten Standfuß muss durch den Anwender beurteilt werden. Es dürfen keine zusätzlichen Lasten eingeleitet werden.

Aus optischen Gründen können die Montagefüße an die Gehäuseseite geklappt werden. Ein Gummipuffer verhindert dabei, dass die Oberfläche beschädigt wird.

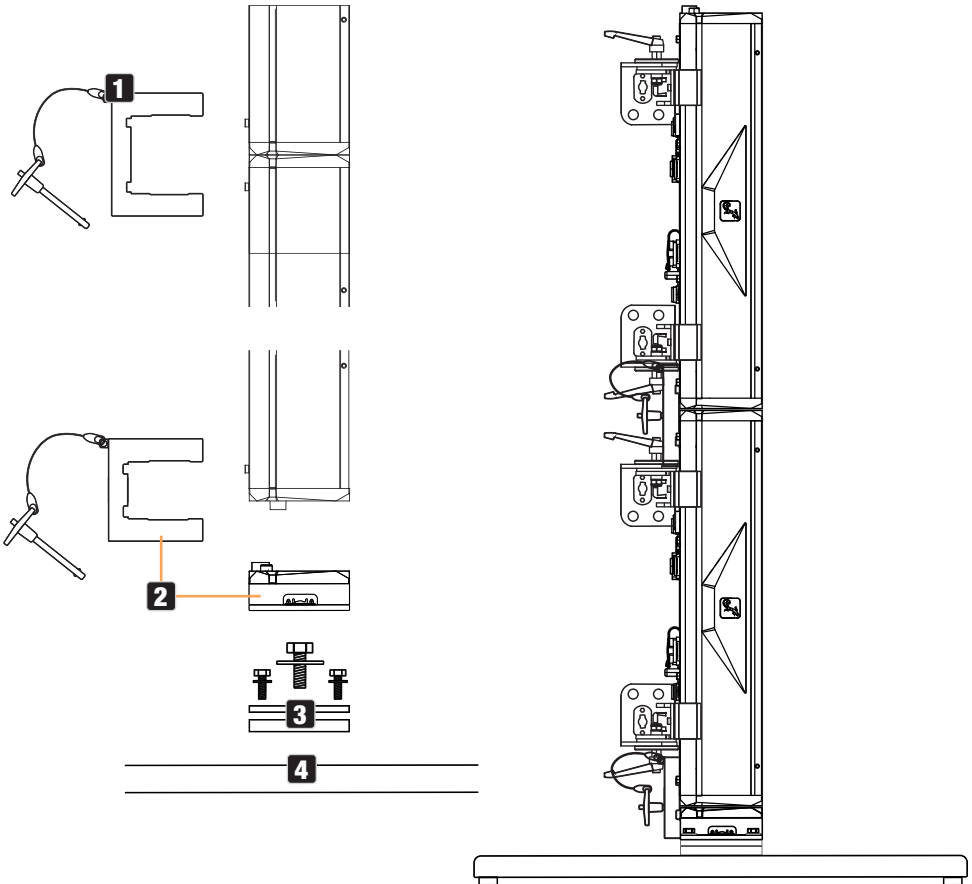

FROSTFILTER

Ein Standard Frostfilter ist im Lieferumfang der PIXBAR G2 enthalten. Um den Frostfilter in die dafür vorgesehene Halterung (1) der Bar einzusetzen, öffnen Sie den Schieberiegel an einem Ende der Bar (2, am Griff nach unten schieben). Nachdem Sie den Frostfilter in die Halterung eingesetzt haben, schließen Sie den Riegel wieder, um das Herausfallen des Filters zu verhindern.

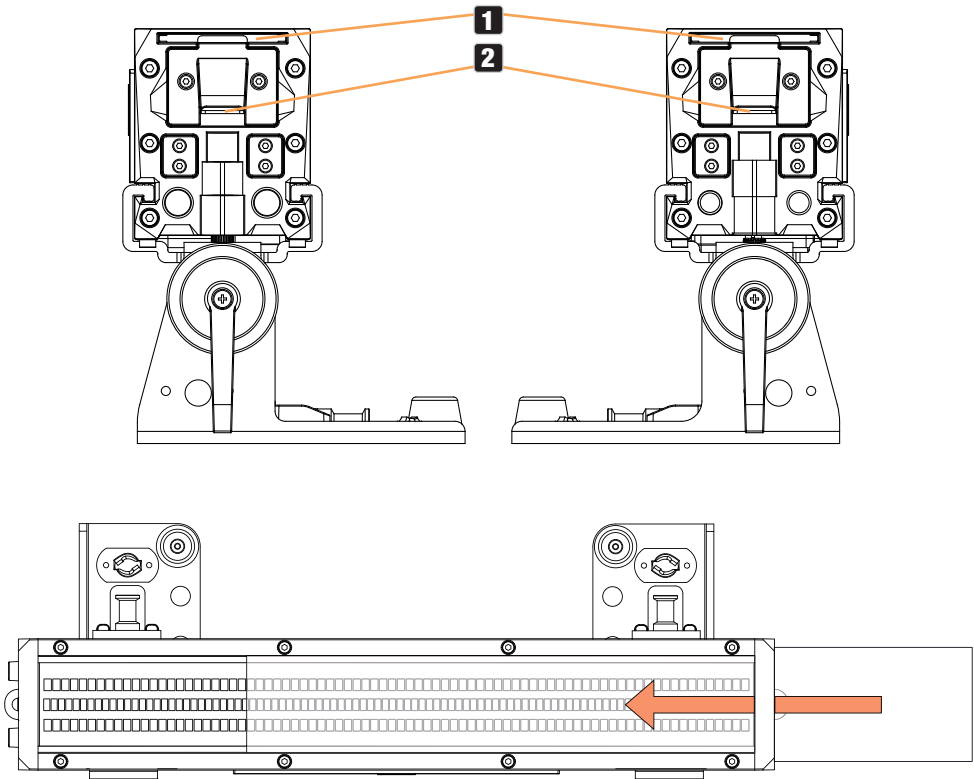

BLENDSCHUTZ

Eine Blendschutz ist im Lieferumfang der PIXBAR G2 enthalten. Auf beiden Seiten der PIXBAR G2 befinden sich jeweils zwei Gewinde an der Oberkante des Gehäuses (1). Montieren Sie den Blendschutz mit Hilfe der zwei Rändelschrauben (2) an die gewünschte Seite der PIXBAR G2.

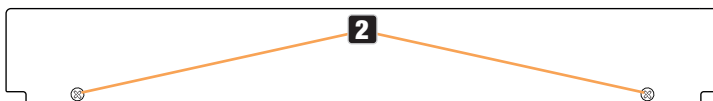

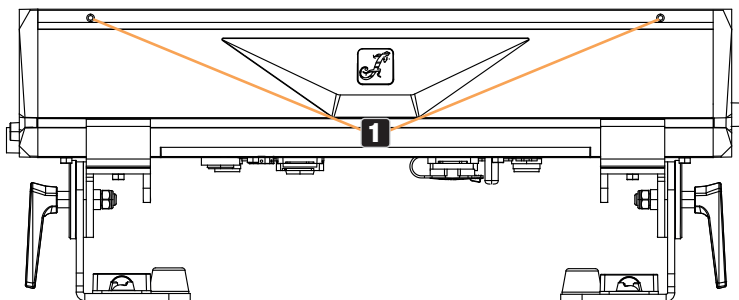

PFLEGE, WARTUNG UND REPARATUR

Um die einwandfreie Funktion des Geräts auf Dauer zu gewährleisten, muss es regelmäßig gepflegt und bei Bedarf gewartet werden. Der Pflege- bzw. Wartungsbedarf steht in Abhängigkeit der Nutzungsintensität und -umgebung.

Eine Sichtprüfung sollte vor jeder Inbetriebnahme stattfinden. Hierbei sind insbesondere alle sicherheitsrelevanten Komponenten, wie z. B. Verbindungselemente, Sicherungsstellen, elektrische Anschlüsse und Leitungen, zu berücksichtigen. Weiterhin empfehlen wir alle 500 Betriebsstunden, oder bei geringerer Nutzungsintensität spätestens nach Ablauf eines Jahres alle unten genannten und zutreffenden Pflegemaßnahmen durchzuführen. Bei Mängeln, die auf eine unzureichende Pflege zurückzuführen sind, kann es zu Einschränkungen der Garantieansprüche kommen.

PFLEGE (vom Anwender durchführbar)



WARNUNG! Vor jeglichen Pflegemaßnahmen müssen die Spannungsversorgung und sofern möglich sämtliche Geräteverbindungen getrennt werden.



HINWEIS! Unsachgemäße Pflege kann zu Beeinträchtigung des Gerätes führen bis hin zur Zerstörung.

1. Gehäuseoberflächen müssen mit einem sauberen, feuchten Tuch gereinigt werden. Dabei ist darauf zu achten, dass keine Feuchtigkeit in das Gerät eindringen kann.
2. Luft Ein- und Austrittsöffnungen müssen regelmäßig von Staub und Schmutz befreit werden. Im Fall des Einsatzes von Druckluft ist darauf zu achten, dass Beschädigungen am Gerät verhindert werden (z.B. müssen Lüfter für diesen Fall blockiert werden, da sie sonst überdrehen könnten).
3. Leitungen und Steckkontakte sind regelmäßig zu reinigen und von Staub und Schmutz zu befreien.
4. Es dürfen generell keine Reinigungsmittel oder Mittel mit schleifender Wirkung zur Pflege verwendet werden, andernfalls ist mit Beeinträchtigung der Oberflächenbeschaffenheit zu rechnen.
5. Geräte sind generell trocken zu lagern und vor Staub und Verschmutzung zu schützen.
6. Um den korrekten und sicheren Betrieb zu gewährleisten, müssen sämtliche zugängliche oder herausnehmbare Linsen und Lichtaustrittsöffnungen regelmäßig gereinigt werden.

WARTUNG UND REPARATUR (nur durch Fachpersonal)



GEFAHR! Im Gerät befinden sich Spannungsführende Bauteile. Auch nach Trennung der Netzverbindung kann noch Restspannung im Gerät vorhanden sein, z.B. durch geladene Kondensatoren.



HINWEIS! Im Gerät befinden sich keine für den Anwender zu wartenden Baugruppen.



HINWEIS! Wartungs- und Reparaturmaßnahmen dürfen nur von ausreichend qualifiziertem Fachpersonal durchgeführt werden. Im Zweifel wenden Sie sich an eine Fachwerkstatt.



HINWEIS! Unsachgemäß ausgeführte Wartungsarbeiten können den Gewährleistungsanspruch beeinträchtigen.



HINWEIS! Bei vom Hersteller vorgesehenen Um- oder Nachrüstsets beachten Sie unbedingt die beiliegende Einbauanleitung.

OPTIONALES ZUBEHÖR

CLPBSG2FILTER55

55° Frostfilter

CLPBSG2FILTER70

70° Frostfilter

CLPBSG2FILTER2555

25° x 55° Frostfilter

CLPBG2STACKKIT

Verbindungselement für die sichere mechanische Verbindung von zwei PIXBARs G2

CLPBG2VERTIMOUNT

Anschlagset für die Montage einer PIXBAR G2 an den Omega-Montagebügel

CLOMEGABRACKET1 und für die Montage an das Verbindungsset CLPBG2M20ADA

CLOMEGABRACKET1

Omega-Montagebügel

CLPBG2M20ADA

Verbindungsset für die Montage einer PIXBAR G2 an einen Standfuß mit M20 Gewinde

ABMESSUNGEN (mm)

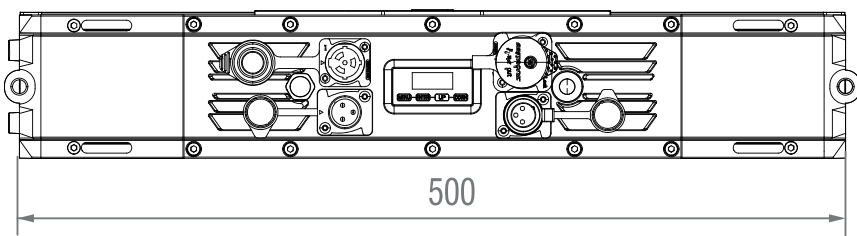

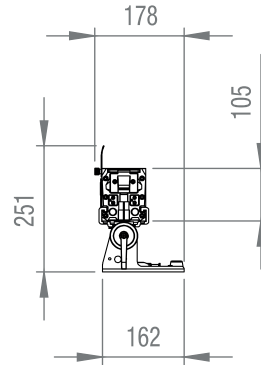
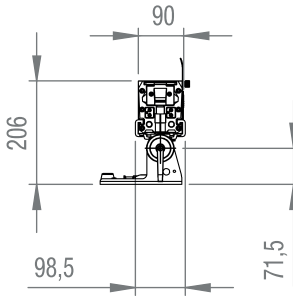

TECHNISCHE DATEN

Artikelnummer CLPBSMDSIPG2

Produktkategorie Statische LED-Lampe

Typ LED-Leiste

Lichtquelle 160 x SMD RGB LED (R: 0,36 W; G: 0,5 W; B: 0,5 W) @ 16 Segmente;
96 x SMD Weiß 3 W LED @ 8 Segmente

Lichtstrom 4025 lm bei voller Helligkeit; R: 1860 lm; G: 3130 lm; B: 595 lm; W: 7095 lm

Linse/Optik Klare Linse aus Acrylglas

LED PWM 650 Hz; 1530 Hz; 3600 Hz; 12000 Hz; 18900 Hz; 25000 Hz

Dimmer-
Auflösung 8 / 16 Bit

Dimmerkurven Linear, Exponentiell, S-Kurve, Logarithmisch

Halogen-
Simulation Ja

Strobe 0 Hz - 20 Hz

LED-Farben /
Farbtemperatur R: 636 nm; G: 517 nm; B: 455 nm; W: 6618 K

Kalibrierung Raw; User

CRI W: >73 / RGB: >70

Abstrahlwinkel/
Feldwinkel 72° / 94° (voll) // 84° / 96° (RGB) // 70° / 76° (Stroboskoplinie)

Farbmischung RGB; festes weißes Stroboskop

Farbsteuerung Direct; CCT

CCT 2100 K - 8000 K

Steuerungs-
protokolle DMX; RDM; Wireless; Stand Alone; Master-Slave

Daten-
verbindungen 5-poliger XLR-Ein-/Ausgang; Wireless DMX

DMX-Modi	6CH; 9CH; 13CH; 23CH; 29CH; 27CH; 32CH; 36CH; 41CH; 51CH; 56CH; 60CH; 65CH; D7CH; D8CH
DMX-Funktionen	Dimmer; Dimmer fine; Strobe Functions; Red; Green; Blue; Color Temperature; Tint; Color Presets; Color Preset Crossfade; Center Dimmer; Center Dimmer fine; Center Strobe; Center Strobe duration; Center pattern selection; Center pattern speed; Pattern selection; Pattern position & Speed; Background Dimmer; Background Dimmer fine; Background Strobe Functions; Background Red; Background Green; Background Blue; Background Color Temperature; Background Tint; Background Color Macro; Background Macro Crossfade; Device Settings; Grouping; DMX-Delay (EZ-Chase); Pixel: R-top1, G-top1, B-top1, ... R-top8, G-top8, B-top8; R-bottom1, G-bottom1, B-bottom1, ... R-bottom8, G-bottom8, B-bottom8; W1, ... W8.
RDM-Funktionen	Cameo Standard-RDM-Funktionen
Stand-Alone	Direct LED; Play Scene; Play Loop; Timer; Slave
Systemeinstellungen	Wireless; Display Reverse; Display off Timer; Autolock; Signal Fail; Dimmer Curve; Dimmer Response; Redshift; PWM Frequency; Color Calibration; Load Default; Store Default; Service
Benutzer-oberfläche	Display mit 4 Tasten
Display / Indikatoren	Zweizeiliges Display
IP-Schutzart	IP65 (nur für den vorübergehenden Außeneinsatz)
Zulässige Umgebungstemperatur	T -20°C - 45°C (Gerät in Betrieb) -10°C - 45°C (Display in Betrieb)
Kühlungssystem	Passive Konvektion, Lüfterlos
Geräuschpegel	Geräuschlos (Lüfterlos)
Betriebsspannung	100-240 V AC; 50/60 Hz
Max. Stromaufnahme	0,42 A @ 230 V; 1,05 A @ 110 V
Einschaltstrom	58 A (0,13 ms)
Max. Leistungsaufnahme	95 W @ 230 V / 110 V
Standby-Leistung	3,5 W
Stromversorgung	Seetronic IP65 Ein- und Ausgang
Powerlink	bis zu 9 Geräte bei 230 V; bis zu 5 Geräte bei 110 V
Risikogruppe	RG2
Mindestabstand zur beleuchteten Fläche	0,3 m

Mindestabstand zu normal entflammabaren Materialien	0,017 m
---	---------

Gehäuse Aluminiumdruckguss, schwarz, pulverbeschichtet

Abmessungen (B x H x T) 518 (500 wenn gestapelt) x 206 x 162 mm

Gewicht 7,5 kg

RDM UID 0x08A40052 0000-FFFF

ERLÄUTERUNGEN ZUR IP-SCHUTZART

1. Eine IP-Schutzart gibt ausschließlich den Schutz gegen feste Gegenstände, sowie Wasser wieder. Sie beschreibt keine allgemeine Witterungsbeständigkeit, wie beispielsweise Schutz gegen UV-Strahlung und Temperatureinflüsse etc..
2. Die erste Kennziffer bezeichnet den Schutz gegen Staub, feste Gegenstände und Berührung:

IP2X	Geschützt gegen feste Fremdkörper mit Durchmesser $\geq 12,5$ mm
IP3X	Geschützt gegen feste Fremdkörper mit Durchmesser $\geq 2,5$ mm
IP4X	Geschützt gegen feste Fremdkörper mit Durchmesser $\geq 1,0$ mm
IP5X	Geschützt gegen Staub in schädigender Menge und vollständig gegen Berührung geschützt
IP6X	Sind Staubdicht und vollständig gegen Berührung geschützt

3. Die zweite Kennziffer bezeichnet den Schutz gegen Wasser:

IPX0	kein Schutz
IPX1	Schutz gegen Tropfwasser
IPX2	Schutz gegen fallendes Tropfwasser, wenn das Gerät bis zu 15° geneigt ist
IPX3	Schutz gegen fallendes Sprühwasser bis 60° gegen die Senkrechte
IPX4	Schutz gegen allseitiges Spritzwasser
IPX5	Schutz gegen Strahlwasser (Düse) aus beliebigem Winkel
IPX6	Schutz gegen starkes Strahlwasser
IPX7	Schutz gegen zeitweiliges Untertauchen

4. Weiterhin sind teilweise gerätespezifische Maßnahmen wie Abdeckungen und Verschlusskappen notwendig um die angegebene Schutzart zu erreichen (z.B. Schutzkappen an nicht verwendeten Anschlüssen).



Die IP-Schutzart des Produkts finden Sie in den technischen Daten und als Aufdruck auf dem Gerät.

MINDESTABSTAND ZUR BELEUCHTETEN FLÄCHE

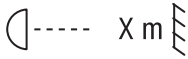

Dieses Symbol mit Entfernungsangabe in Metern (m) gibt den Mindestabstand des Leuchtkörpers zur beleuchteten Fläche an. Den für dieses Gerät gültigen Wert entnehmen Sie bitte den technischen Daten in dieser Anleitung und dem Aufdruck auf dem Gerätegehäuse!

MINDESTABSTAND ZU NORMAL ENTLAMMBAREN MATERIALIEN

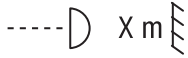

Dieses Symbol mit Entfernungsangabe in Metern (m) gibt den Mindestabstand des Geräts zu normal entflammabaren Materialien an. Den für dieses Gerät gültigen Wert entnehmen Sie bitte den technischen Daten in dieser Anleitung!

ENTSORGUNG



VERPACKUNG:

1. Verpackungen können über die üblichen Entsorgungswege dem Wertstoffkreislauf zugeführt werden.
2. Bitte trennen Sie die Verpackung entsprechend der Entsorgungsgesetze und Wertstoffverordnungen in Ihrem Land.



GERÄT:

1. Dieses Gerät unterliegt der europäischen Richtlinie für Elektro- und Elektronik-Altgeräte in der jeweils geltenden aktuellen Fassung. WEEE-Richtlinie Waste Electrical and Electronical Equipment. Altgeräte gehören nicht in den Hausmüll. Das Altgerät muss über einen zugelassenen Entsorgungsbetrieb oder eine kommunale Entsorgungseinrichtung entsorgt werden. Bitte beachten Sie geltende Vorschriften in Ihrem Land!
2. Beachten Sie alle in Ihrem Land geltenden Entsorgungsgesetze.
3. Als Privatkunde erhalten Sie Informationen zu umweltfreundlichen Entsorgungsmöglichkeiten über den Händler, bei dem das Produkt erworben wurde, oder über die entsprechenden regionalen Behörden.

HERSTELLERERKLÄRUNGEN

Herstellergarantie & Haftungsbeschränkung

Adam Hall GmbH, Adam-Hall-Str. 1, D-61267 Neu Anspach /

E-Mail Info@adamhall.com / +49 (0)6081 / 9419-0

Unsere aktuellen Garantiebedingungen und Haftungsbeschränkung finden Sie unter:

https://cdn-shop.adamhall.com/media/pdf/Manufacturers-Declarations-CAMEO_DE_EN_ES_FR.pdf

Im Servicefall wenden Sie sich an Ihren Vertriebspartner.

CE-Konformität

Hiermit erklärt die Adam Hall GmbH, dass dieses Produkt folgender Richtlinie entspricht (soweit zutreffend):

Niederspannungsrichtlinie (2014/35/EU)

EMV-Richtlinie (2014/30/EU)

RoHS (2011/65/EU)

RED (2014/53/EU)

CE-Konformitätserklärung

Konformitätserklärungen für Produkte, die der LVD, EMC, RoHS-Richtlinie unterliegen, können unter info@adamhall.com angefragt werden.

Konformitätserklärungen für Produkte, die der RED-Richtlinie unterliegen, können unter www.adamhall.com/compliance/ heruntergeladen werden.

Druckfehler und Irrtümer, sowie technische oder sonstige Änderungen sind vorbehalten!

Vous avez fait le bon choix !

Cet appareil a été conçu et fabriqué conformément à des exigences de qualité très strictes afin de fonctionner pendant de nombreuses années. Veuillez lire attentivement ce manuel d'utilisation pour pouvoir utiliser rapidement et de manière optimale votre nouveau produit Cameo Light. Vous trouverez de plus amples informations sur Cameo Light sur notre site Web **CAMEOLIGHT.COM**

INFORMATIONS SUR CE MANUEL D'UTILISATION

- Lisez attentivement les consignes de sécurité et l'ensemble du manuel avant la mise en service.
- Respectez les avertissements figurant sur l'appareil et dans le manuel d'utilisation.
- Conservez toujours le manuel d'utilisation à portée de main.
- Si vous vendez ou transmettez l'appareil, remettez également impérativement ce manuel d'utilisation, celui-ci constituant un élément essentiel du produit.

UTILISATION CONFORME

Ce produit est un appareil dédié à la technique événementielle.

Il a été conçu pour un usage professionnel dans le domaine de la technique événementielle et ne convient pas à une utilisation domestique.

Utilisation temporaire Les appareils pour l'événementiel ne sont en principe conçus que pour une utilisation temporaire ; ils ne sont pas prévus pour une exploitation permanente et une installation fixe. De plus, ce produit est destiné uniquement aux utilisateurs qualifiés possédant des connaissances spécialisées en matière de technique événementielle.

L'utilisation du produit en dehors des caractéristiques techniques et des conditions de fonctionnement spécifiées est considérée comme non conforme.

Toute responsabilité relative à des dommages corporels et matériels dus à une utilisation non conforme est exclue.

Le produit n'est pas adapté :

- À une utilisation par des personnes (notamment les enfants) possédant des capacités physiques, sensorielles ou mentales limitées ou manquant d'expérience et de connaissances ;
- aux enfants (il doit être interdit aux enfants de jouer avec l'appareil).

EXPLICATIONS DES TERMES ET DES PICTOGRAMMES

1. **DANGER** : La mention DANGER, éventuellement associée à un pictogramme, signale des situations ou circonstances de danger immédiat menaçant la vie ou l'intégrité corporelle.
2. **AVERTISSEMENT** : La mention AVERTISSEMENT, éventuellement associée à un pictogramme, signale des situations ou circonstances de danger potentiel menaçant la vie ou l'intégrité corporelle.
3. **MISE EN GARDE** : La mention MISE EN GARDE, éventuellement associée à un pictogramme, est utilisée pour attirer l'attention sur des situations ou des conditions susceptibles de provoquer des blessures.
4. **ATTENTION** : La mention ATTENTION, éventuellement associée à un pictogramme, signale des situations ou circonstances pouvant entraîner des dommages matériels et/ou environnemen-

taux.



Ce pictogramme indique un danger susceptible de provoquer une décharge électrique.



Ce pictogramme indique les zones ou les situations dangereuses.



Ce pictogramme indique des dangers liés à des surfaces chaudes.



Ce pictogramme avertit qu'il faut éviter de regarder ou de fixer la source lumineuse.



Ce pictogramme indique que l'appareil ne contient aucune pièce remplaçable par l'utilisateur.



Ce pictogramme indique des informations supplémentaires concernant le fonctionnement du produit.

CONSIGNES DE SÉCURITÉ



DANGER :

1. N'ouvrez pas l'appareil et n'y apportez aucune modification.
2. Si votre appareil ne fonctionne plus correctement, si des liquides ou des objets ont pénétré à l'intérieur ou s'il a été endommagé de quelque manière que ce soit, éteignez-le immédiatement et débranchez-le de son alimentation. L'appareil ne peut être réparé que par des techniciens de réparation agréés.
3. Pour les appareils de classe de protection 1, le conducteur de protection doit être correctement raccordé. Ne débranchez jamais le conducteur de terre de protection. Les appareils de classe de protection 2 ne disposent pas d'un conducteur de protection.
4. Veillez à ce que les câbles sous tension ne soient pas pliés ou soumis à d'autres dommages mécaniques.
5. Ne court-circuitez jamais le fusible de l'appareil.



AVERTISSEMENT :

1. L'appareil ne doit pas être utilisé s'il présente des signes évidents de dommages.
2. L'appareil ne doit être installé que lorsqu'il se trouve hors tension.
3. Si son câble secteur est endommagé, n'utilisez pas l'appareil.
4. Les câbles secteur captifs ne doivent être remplacés que par une personne qualifiée.

**ATTENTION :**

1. Ne mettez pas immédiatement l'appareil en service s'il a été exposé à d'importantes variations de température (par exemple, juste après son transport). L'humidité et la condensation sont susceptibles d'endommager l'appareil. Ne mettez l'appareil sous tension qu'une fois qu'il a atteint la température ambiante.
2. Assurez-vous que la tension et la fréquence du secteur correspondent aux valeurs indiquées sur l'appareil. Si l'appareil est équipé d'un sélecteur de tension, ne le mettez pas en marche tant qu'il n'a pas été réglé correctement. N'utilisez que des câbles secteur appropriés.
3. Pour déconnecter l'appareil du réseau sur tous les pôles, il ne suffit pas d'appuyer sur l'interrupteur marche/arrêt de l'appareil.
4. Assurez-vous que le fusible installé correspond au type imprimé sur l'appareil.
5. Assurez-vous que des mesures appropriées ont été prises contre les surtensions (par exemple, la foudre).
6. Respectez l'intensité de sortie maximale spécifiée sur les appareils pourvus d'un renvoi secteur (Power Out). Vérifiez que la consommation totale de courant de tous les appareils connectés ne dépasse pas la valeur indiquée.
7. Ne remplacez les cordons secteur enfichables que par des cordons d'origine.

**DANGER :**

1. Danger d'asphyxie ! Les sacs en plastique et les petites pièces doivent être tenus hors de portée des personnes (notamment les enfants) possédant des capacités physiques, sensorielles ou mentales réduites.
2. Danger en cas de chute de l'appareil ! Vérifiez que l'appareil est correctement installé et ne peut pas tomber. Utilisez uniquement des supports ou des fixations appropriés (en particulier pour les installations fixes). Assurez-vous que les accessoires sont correctement installés et fixés. Veillez à respecter les consignes de sécurité en vigueur.

**AVERTISSEMENT :**

1. N'utilisez cet appareil que conformément à l'usage prévu et de la manière prescrite.
2. N'utilisez avec l'appareil que des accessoires recommandés et prévus par le fabricant.
3. Lors de l'installation, respectez les règles de sécurité en vigueur dans votre pays.
4. Après avoir connecté l'appareil, vérifiez tous les passages de câbles afin d'éviter tout dommage ou accident, par exemple en cas de risque de trébuchement.
5. Respectez toujours la distance minimale spécifiée par rapport aux matériaux normalement inflammables. Sauf mention explicite, la distance minimale est de 0,3 m.
6. Respectez impérativement la distance minimale par rapport à la surface éclairée qui figure sur l'appareil.

**PRUDENCE :**

1. Il existe un risque de coincement du câble dans des pièces mobiles telles que des étriers de montage ou d'autres pièces mobiles.
2. Pour les appareils équipés de composants entraînés par moteur, il existe un risque de blessure dû aux mouvements de l'appareil. Des mouvements soudains de l'appareil peuvent provoquer des réactions brutales.
3. La surface du boîtier de l'appareil peut être portée à une température élevée lors d'un fonctionnement normal. Assurez-vous d'éviter tout contact accidentel avec le boîtier. Laissez toujours l'appareil refroidir suffisamment avant le démontage, les travaux de maintenance, le chargement, etc.

**ATTENTION :**

1. N'installez pas et n'utilisez pas cet appareil à proximité de radiateurs, d'accumulateurs thermiques, de fours ou d'autres sources de chaleur. Veillez à assurer en permanence un refroidissement suffisant de l'appareil, de façon à éviter toute surchauffe.
2. Ne placez pas de sources d'inflammation (flammes nues) telles que des bougies allumées à proximité de l'appareil.
3. Les ouvertures de ventilation ne doivent pas être couvertes et les ventilateurs ne doivent pas être bloqués.
4. Pour le transport, utilisez l'emballage d'origine ou l'emballage fourni par le fabricant.
5. Évitez les chocs ou les impacts sur l'appareil.
6. Respectez la classe de protection IP ainsi que les conditions ambiantes telles que la température et l'humidité spécifiées dans les caractéristiques.
7. Les appareils font en permanence l'objet d'améliorations. En cas de divergence entre les instructions d'utilisation et l'étiquetage de l'appareil en ce qui concerne les conditions d'utilisation, les performances ou d'autres caractéristiques de l'appareil, les informations figurant sur l'appareil prévalent toujours.
8. L'appareil n'est pas adapté aux climats tropicaux ni à un fonctionnement à plus de 2 000 m au-dessus du niveau de la mer.
9. Sauf indication contraire, l'appareil n'est pas adapté à une utilisation en environnement marin.

**REMARQUE :**

Pour les kits ou accessoires de conversion ou d'adaptation fournis par le fabricant, il est essentiel de respecter les instructions incluses.

**ATTENTION !****REMARQUES IMPORTANTES CONCERNANT LES PRODUITS D'ÉCLAIRAGE**

1. Cet appareil est un appareil du groupe de risque 2. Ne regardez pas la source lumineuse. Ne fixez pas le faisceau lumineux. Ne regardez pas directement la source lumineuse avec des instruments optiques tels que des loupes ou des jumelles.





2. Les effets stroboscopiques sont susceptibles de déclencher des réactions épileptiques chez les personnes sensibles.



3. Ces produits d'éclairage intègrent des sources lumineuses montées à demeure, qui ne doivent pas être remplacées par l'utilisateur. La source lumineuse contenue dans ce produit ne doit être remplacée que par le fabricant, l'un de ses partenaires de service après-vente ou toute autre personne ayant les qualifications requises.



TRANSPORT DE SIGNAUX ET CONTRÔLE SANS FIL (PAR EXEMPLE W-DMX, SYSTÈMES AUDIO HF, BLUETOOTH)

La qualité et la performance des transmissions de signaux sans fil dépendent généralement des conditions ambiantes.

Les facteurs suivants, par exemple, ont une influence sur la portée et la stabilité des signaux :

Obstacles/écrans (par ex. maçonnerie, constructions métalliques, eau)

Émissions radio de niveau élevé (par ex. réseaux Wi-Fi puissants)

Interférences

Rayonnement électromagnétique (par ex. murs vidéo LED, gradateurs...)

Toutes les indications de portée se rapportent à une utilisation en champ libre avec contact visuel et sans interférences.

L'utilisation d'émetteurs est soumise à des dispositions administratives. Celles-ci peuvent varier d'une région/d'un pays à l'autre et doivent être vérifiées par l'utilisateur avant la mise en service (par ex. fréquence radio et puissance d'émission).



AVERTISSEMENT : Les appareils utilisant une transmission de signaux sans fil ne sont pas adaptés à une utilisation dans des zones sensibles dans lesquelles le fonctionnement sans fil peut entraîner des interférences, notamment :

- Les hôpitaux, les centres de santé ou autres établissements dans lesquels des professionnels de santé dispensent des soins aux patients à l'aide d'équipements spécialisés ;
- Dans les ex-zones de Classe 1, 2 et 3 ;
- Dans les zones d'accès restreint ;
- Dans les institutions militaires ;
- Dans les avions ou les véhicules ;
- Dans les zones où l'utilisation de téléphones portables est interdite.



TRANSMISSION DE SIGNAL PAR W-DMX

AVERTISSEMENT : En règle générale, la transmission DMX sans fil ne doit pas être utilisée pour des applications présentant des facteurs de sécurité susceptibles d'entraîner des dommages corporels ou matériels en cas de défaillance.

Ceci s'applique en particulier aux structures scéniques ou structures métalliques mobiles, aux moteurs/dispositifs de levage commandés par DMX ou aux dispositifs de levage destinés au fonctionnement de monte-plateaux, de systèmes hydrauliques ou de composants mobiles similaires fonctionnant en mode DMX.

Par ailleurs, la transmission DMX sans fil ne doit pas être utilisée pour le déclenchement d'appareils pyrotechniques ou de flammes, d'effets d'explosion, ni pour le contrôle de gaz ou d'effets liquides. Citons par exemple les canons à CO₂, les lanceurs de confettis, les effets d'eau ou autres.



REMARQUES CONCERNANT LES APPAREILS D'EXTÉRIEUR MOBILES

1. Fonctionnement temporaire Cet appareil est conçu uniquement pour une utilisation temporaire.
2. Un fonctionnement continu ou un montage durable, en particulier à l'extérieur, peut altérer le fonctionnement, les surfaces et les joints, et accélérer la fatigue des matériaux.
3. Un revêtement de surface endommagé peut altérer la protection contre la corrosion de l'appareil. Tout dommage au revêtement de surface (par ex. rayures) doit être réparé dans les plus brefs délais par des mesures appropriées.

CONTENU DU CARTON

Retirez le produit de son emballage, et mettez de côté tous les matériaux d'emballage. Assurez-vous que la livraison est complète et que le produit est en parfait état ; dans le cas contraire, informez-en votre revendeur aussitôt après l'achat.

Le carton de livraison de la CLPBSMDSIPG2 contient les éléments suivants :

- ▶ 1 × Barre LED PIXBAR SMD Short IP65 G2
- ▶ 2 × Pieds de montage coulissants avec goupilles de-montage rabattables SPIN16® (pré montées)
- ▶ 1 × Filtre Frost standard
- ▶ 1 × Coupe-flux
- ▶ 1 × Câble secteur
- ▶ Informations sur la sécurité et la conformité (mode d'emploi à télécharger via le code QR)

INTRODUCTION

Barre LED d'extérieur PIXBAR SMD Short G2

CLPBSMDSIPG2 avec 2 x 80 LED SMD RGB "3 en 1" et 96 LED SMD blanc froid

- Rangée supérieure : 80 LED RGB SMD "3 en 1"
(8 segments pouvant être commandés séparément)
- Rangée centrale : 96 LED SMD blanc froid
(8 segments pouvant être commandés séparément)
- Rangée du bas : 80 LED RGB SMD "3 en 1"
(8 segments pouvant être commandés séparément)

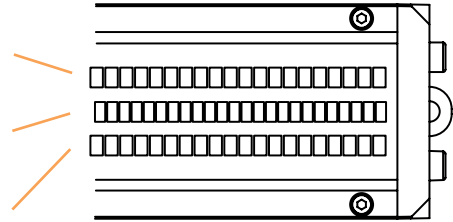

FONCTIONS DE CONTRÔLE :

Contrôle DMX 6 canaux Direct, 9 canaux Strobe, 13 canaux Direct, 23 canaux Pattern, 29 canaux Pattern, 27 canaux Strobe RGB Pixel, 32 canaux Pixel, 36 canaux Strobe Pixel, 41 canaux Strobe Pixel, 51 canaux Strobe RGB Pixel, 56 canaux Pixel, 60 canaux Strobe Pixel, 65 canaux Strobe Pixel, D 7 canaux Strobe et D 8 canaux Strobe

Compatible RDM

Compatible W-DMX®

Mode Master/Slave

Fonctions autonomes (Standalone)

FONCTIONNALITÉS :

- Indice de protection IP65
- Refroidissement par convection
- Tension de fonctionnement : 100- 240 V, 50/60 Hz

La barre LED intègre le protocole de contrôle standard RDM (Remote Device Management). Cette gestion à distance des appareils permet de consulter l'état et de configurer des terminaux RDM via un contrôleur compatible RDM, comme le Cameo UNICON, disponible en option (référence CLIRE-MOTE). Le Cameo UNICON permet en outre d'accéder à l'ensemble des éléments de menu des projecteurs.

CONNECTEURS, COMMANDES ET INDICATEURS/AFFICHEURS

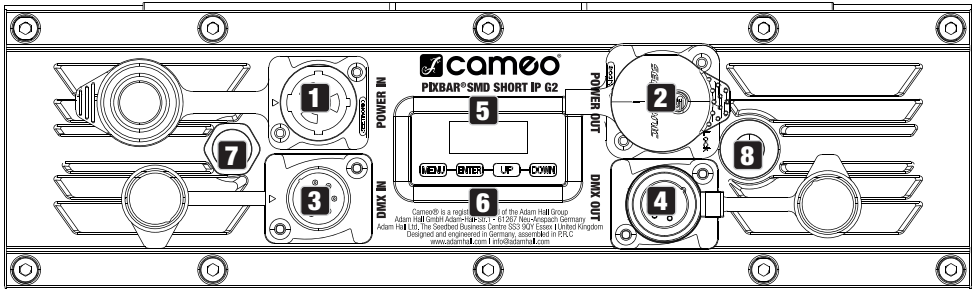

1 POWER IN (embase secteur)

Embase secteur IP65 avec cache étanche en caoutchouc. Tension de fonctionnement 100 - 240 V / 50 - 60 Hz. Raccordement à l'aide du câble secteur fourni (si vous n'utilisez pas l'embase, mettez systématiquement en place le cache étanche en caoutchouc).

2 POWER OUT (renvoi secteur)

Embase de renvoi secteur IP65 avec cache en caoutchouc. Permet d'alimenter d'autres projecteurs CAMEO. Assurez-vous que la consommation totale de tous les appareils connectés ne dépasse pas la valeur en ampères (A) indiquée sur l'appareil (si vous n'utilisez pas l'embase, mettez systématiquement en place le cache étanche en caoutchouc).

3 DMX IN (entrée DMX)

Embase XLR 5 broches mâle IP65 permettant de raccorder un contrôleur DMX (par ex. console DMX). Si vous n'utilisez pas l'embase, mettez systématiquement en place le cache étanche en caoutchouc).

4 DMX OUT (renvoi DMX)

Embase XLR 5 broches femelle IP65 pour le renvoi du signal de pilotage DMX entrant (si vous n'utilisez pas l'embase, mettez systématiquement en place le cache étanche en caoutchouc).

5 ÉCRAN OLED

L'écran OLED affiche le mode de fonctionnement actuellement activé ou l'adresse DMX en cours (écran principal), les options de menu disponibles et la valeur numérique ou l'état de fonctionnement dans certaines options de menu.

6 PANNEAU DE CONTRÔLE À TOUCHES TACTILES

MENU – Appuyez sur MENU pour accéder au menu principal. Appuyez une nouvelle fois/plusieurs fois sur la touche pour revenir à l'écran principal.

UP et **DOWN** – Sélectionnez les options du menu principal (adresse DMX, mode de fonctionnement, etc.) et des sous-menus à l'aide des touches UP et DOWN. Modifiez l'état ou la valeur d'une option de menu, par exemple l'adresse DMX. Pour modifier rapidement une valeur (par exemple l'adresse de départ DMX), maintenir la touche UP ou DOWN enfoncée.

ENTER – Appuyez sur ENTER pour accéder au menu permettant de modifier les valeurs ou l'état, ainsi que pour accéder à l'un des sous-menus. Confirmez les modifications de valeur ou d'état en appuyant sur ENTER.

REMARQUES :

- Avant de modifier les paramètres de l'appareil, veiller à ce que le panneau de contrôle soit propre et sec, afin d'éviter tout dysfonctionnement.
- La présence d'eau sur le panneau de contrôle peut entraîner une mauvaise utilisation du projecteur, par exemple en cas d'utilisation en extérieur. Par conséquent, après avoir configuré le projecteur, activez la fonction de verrouillage afin d'éviter tout dysfonctionnement provoqué par l'eau (Settings -> Display-> Autolock).

7 DISPOSITIF DE COMPENSATION DE PRESSION

Dispositif permettant d'éviter la formation de condensation à l'intérieur de l'appareil. Pour assurer le bon fonctionnement de ce dispositif, il convient de le protéger contre un éventuel encrassement.

8 ANTENNE W-DMX®

Antenne pour le contrôle via W-DMX®.



ATTENTION : Afin de garantir la protection des embases DMX contre les projections d'eau, conformément à l'indice de protection IP65, les embases spéciales d'entrée et de sortie DMX doivent recevoir des connecteurs XLR spécifiques IP65. Si elles ne sont pas utilisées, mettez en place les caches en caoutchouc fournis. Les embases secteur POWER IN et POWER OUT sont protégées contre les projections d'eau conformément à la classe IP65, à condition d'être utilisées avec des connecteurs compatibles et que les caches étanches en caoutchouc soient mis en place à bon escient.

UTILISATION

REMARQUES

- Dès que le projecteur est correctement raccordé à l'alimentation secteur, le message « Update wait... » (uniquement à des fins de maintenance), un message de bienvenue (« Welcome to Cameo »), la désignation du modèle et la version du logiciel s'affichent successivement à l'écran pendant la phase de démarrage. Le projecteur est ensuite opérationnel, dans le mode de fonctionnement où il se trouvait lors de son extinction.
- Au bout d'environ 30 secondes d'inactivité, l'écran repasse automatiquement à la page principale.

- Remarque concernant l'affichage principal dans les modes de fonctionnement avec contrôle externe : dès que le signal de contrôle est interrompu, les caractères commencent à clignoter sur l'écran. Ce clignotement cesse dès le retour du signal de contrôle.
- À partir de l'écran principal, il est possible de faire pivoter l'affichage de 180° en appuyant brièvement sur UP.

RÉGLAGE DE L'ADRESSE DE DÉPART DMX (DMX Address)

À partir de l'écran principal, appuyez sur MENU pour accéder au menu principal. Utilisez ensuite les touches UP et DOWN pour sélectionner l'option de menu **DMX Address** et appuyez sur ENTER pour confirmer. Régler l'adresse de départ DMX souhaitée à l'aide de UP et DOWN et confirmer l'entrée avec ENTER (la valeur la plus élevée dépend du mode de fonctionnement DMX actuellement réglé).



RÉGLAGE DU MODE DMX (DMX Mode)

À partir de l'écran principal, appuyez sur MENU pour accéder au menu principal. Utilisez ensuite les touches UP et DOWN pour sélectionner l'option de menu **DMX Mode** et appuyez sur ENTER pour confirmer. Choisissez alors le mode de fonctionnement DMX désiré avec les touches UP et DOWN puis appuyez sur ENTER pour confirmer. Les modes de fonctionnement avec canal de délai (décalage) DMX et sélection de groupe (Group 0 - 24) sont repérés par la lettre "D". Vous trouverez les tableaux d'affectation des canaux correspondant aux différents modes DMX à la section PILOTAGE EN MODE DMX de ce manuel.

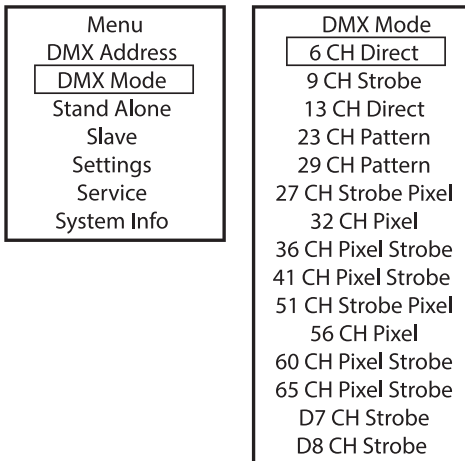

MODES DE FONCTIONNEMENT DMX AVEC CANAL DE DÉLAI DMX

La fonction de décalage/délai DMX permet de créer facilement un effet de chenillard avec un nombre élevé de projecteurs du même modèle et de la même version logicielle, ce qui nécessite habituellement un contrôleur DMX spécifique et une programmation complexe. Dans ce cas, tous les projecteurs concernés (mêmes modèles, version logicielle identique) sont réglés sur le même mode de fonctionnement DMX avec canal de délai DMX et contrôlés sur la même adresse DMX de départ.

Réglage du délai DMX :

Sélectionnez un des modes DMX avec canal de délai DMX et validez votre choix (dans notre exemple, D7 CH Strobe). Affectez les projecteurs au choix à un ou plusieurs groupes, jusqu'à 24 au maximum (plus le groupe 0), sachant que vous pouvez affecter plusieurs projecteurs à un même groupe. Le numéro de groupe correspond au facteur multiplicateur de la durée de délai DMX dans le contrôleur DMX. Appuyez sur ENTER pour confirmer chaque saisie.

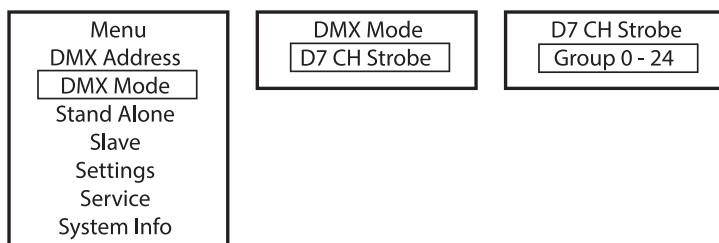

La durée de délai (temporisation du signal DMX) est réglée sur le mode DMX correspondant à l'aide d'un contrôleur DMX dans le canal de délai DMX séparé (DMX Delay, de 0,0 à 2,0 s par pas de 0,1 s).

Exemple de configuration :

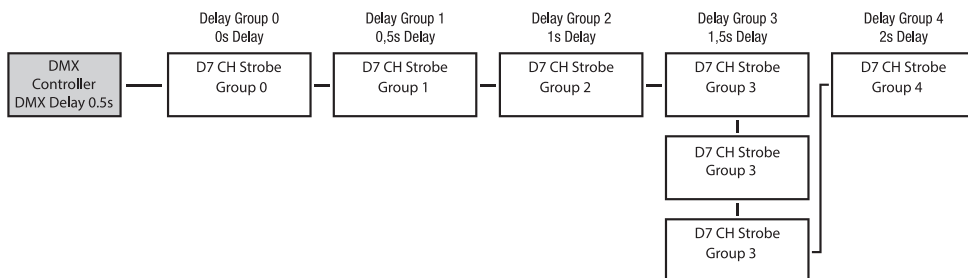

MENU AUTONOME MASTER / ALONE

Dans les menus autonomes Direct LED, Color Preset, CCT, HSI et Play Loop, vous pouvez renvoyer le signal de pilotage correspondant via XLR (DMX OUT) et en W-DMX® à un appareil esclave :

Stand Alone -> Master/Alone -> Master

Si vous ne désirez pas de renvoi du signal de pilotage, vous pouvez désactiver cette fonction :

Stand Alone -> Master/Alone -> Alone

Il est possible de régler un délai pour les appareils esclaves afin de retarder la sortie du signal de contrôle du mode de fonctionnement autonome Play Loop.

À partir de l'écran principal, appuyez sur MENU pour accéder au menu principal (Main Menu). Sélectionnez alors l'élément de menu **Stand Alone**, confirmez, puis sélectionnez **Master/Alone** et confirmez à nouveau.

Menu DMX Address DMX Mode Stand Alone Slave Settings Service System Info	Stand Alone Master/Alone Direct LED Play Scene/Loop Timer Edit Scene Edit Loop
--	---

Vous accédez alors au sous-menu de réglage des éléments des sous-menus (voir tableau) :

Master	Send to XLR	Renvoi du signal de contrôle via DMX OUT	
	Send to W-DMX	On	Activer la transmission du signal de contrôle DMX via W-DMX
		Off	Désactiver la transmission du signal de contrôle DMX via W-DMX
		Force to pair	Coupler avec des appareils W-DMX prêts à être couplés
		Unlink All	Débrancher toutes les connexions W-DMX
DMX Delay	Réglage du délai DMX pour les appareils esclaves : Off, 0,1 s - 2,0 s		
Alone	Ne pas renvoyer le signal de pilotage		

MODE DE FONCTIONNEMENT AUTONOME DIRECT LED

Le mode de fonctionnement autonome Direct permet, comme avec un contrôleur DMX, de régler le variateur, le stroboscope (Strobe), les LED R, G, B et W directement sur l'appareil. Il est ainsi possible de créer une scène personnalisée sans recourir à un contrôleur DMX supplémentaire.

À partir de l'écran principal, appuyez sur MENU pour accéder au menu principal. Utilisez ensuite les touches UP et DOWN pour sélectionner l'option de menu **Stand Alone**, appuyez sur ENTER pour confirmer, puis sélectionnez **Direct LED** et appuyez sur ENTER pour confirmer. Sélectionnez ensuite l'option de menu que vous souhaitez modifier et validez la sélection ; entrez la valeur désirée et validez votre entrée.

Menu DMX Address DMX Mode Stand Alone Slave Settings Service System Info	Stand Alone Master/Alone Direct LED Play Scene/Loop Timer Edit Scene Edit Loop	Direct LED Dimmer 0% - 100% Red 0% - 100% Green 0% - 100% Blue 0% - 100% White 0% - 100% Strobe 0Hz - 20Hz
--	--	---

MODE AUTONOME PLAY SCENE / LOOP (Scène 1 à 8 / séquences de couleurs en 8 pas 1 à 8)

Les 8 Scènes et les 8 boucles disponibles sont préprogrammées en usine, mais elles peuvent être modifiées individuellement dans l'élément de menu **Edit Scene / Edit Loop** respectivement.

À partir de l'écran principal, appuyez sur MENU pour accéder au menu principal. Utilisez ensuite les touches UP et DOWN pour sélectionner l'option de menu **Stand Alone**, appuyez sur ENTER pour confirmer, puis sélectionnez l'option de sous-menu **Play Scene/Loop** et appuyez sur ENTER pour confirmer. Sélectionnez maintenant **Scene** ou **Loop**, confirmez, sélectionnez la scène ou la boucle souhaitée et confirmez votre choix. Réglez la luminosité globale souhaitée dans **Dimmer** et confirmez la saisie.

Menu	Stand Alone	Play Scene/Loop
DMX Address	Master/Alone	Dimmer 0%-100%
DMX Mode	Direct LED	Scene 1-8
Stand Alone	Play Scene/Loop	Loop 1-8
Slave	Timer	
Settings	Edit Scene	
Service	Edit Loop	
System Info		

FONCTION DE TEMPORISATION (Timer)

La fonction de temporisation permet le contrôle temporisé du mode de fonctionnement autonome Direct LED : la durée du fondu d'entrée (Fade In) est réglable de 0 à 60 minutes, la durée de temporisation (Dwell Time) de 1 à 24 heures et la durée du fondu de sortie (Fade Out) de 0 à 60 minutes. Dès que la fonction Timer est activée, la temporisation ainsi définie sera exécutée lors du prochain redémarrage du projecteur.

À partir de l'écran principal, appuyez sur MENU pour accéder au menu principal. Sélectionnez **Stand Alone**, confirmez la sélection, puis sélectionnez **Timer** et confirmez à nouveau la sélection. Dans l'option **Timer**, sélectionnez **On** et validez. Pour accéder aux réglages individuels de la temporisation, sélectionnez **Fade In**, **Dwell Time** ou **Fade Out** et validez la sélection. Vous pouvez maintenant régler la valeur souhaitée. Validez toutes les saisies. Pour désactiver la fonction de temporisation, sélectionnez l'élément de menu **Off** dans le menu **Timer** et validez la saisie.

Remarque : la fonction de temporisation (Timer) est conçue pour une utilisation en mode maître/esclave, avec un câble DMX ou en W-DMX.

Menu	Stand Alone	Timer
DMX Address	Master/Alone	Timer ON/OFF
DMX Mode	Direct LED	Fade In 0-60min
Stand Alone	Play Scene/Loop	Dwell Time 1-24h
Slave	Timer	Fade Out 0-60min
Settings	Edit Scene	
Service	Edit Loop	
System Info		

MODIFIER UNE SCÈNE (Edit Scene)

Les huit Scènes disponibles dans le mode autonome Play Scene/Loop peuvent être modifiées individuellement. À partir de l'écran principal, appuyez sur MENU pour accéder au menu principal. À l'aide de UP et DOWN, sélectionnez l'option **Stand Alone**, appuyez sur ENTER pour confirmer, puis sélectionnez **Edit Scene** et appuyez à nouveau sur ENTER pour confirmer. Choisissez la Scène désirée (Scene 1 - 8) et validez votre choix. Sélectionnez ensuite l'option de menu que vous souhaitez modifier et validez la sélection ; entrez la valeur désirée et validez votre entrée.

Menu
DMX Address
DMX Mode
Stand Alone
Slave
Settings
Service
System Info

Stand Alone
Master/Alone
Direct LED
Play Scene/Loop
Timer
Edit Scene
Edit Loop

Edit Scene
Scene 1
Scene 8

Scenex	
RGB Dimmer	0 - 100%
Red	0 - 100%
Green	0 - 100%
Blue	0 - 100%
RGB Strobe	0 - 20Hz
Center Dimmer	0 - 100%
Center Strobe	0 - 20Hz

ÉDITER UNE BOUCLE (Edit Loop)

La luminosité, la durée du pas et la durée de fondu peuvent être réglés séparément pour les huit boucles. À partir de l'écran principal, appuyez sur MENU pour accéder au menu principal. À l'aide de UP et DOWN, sélectionnez l'option **Stand Alone**, appuyez sur ENTER pour confirmer, puis sélectionnez **Edit Loop** et appuyez à nouveau sur ENTER pour confirmer. Sélectionnez alors la boucle que vous souhaitez éditer, puis confirmez avec ENTER.

Menu
DMX Address
DMX Mode
Stand Alone
Slave
Settings
Service
System Info

Stand Alone
Master/Alone
Direct LED
Play Scene/Loop
Timer
Edit Scene
Edit Loop

Edit Loop
Loop 1
Loop 8

Loop x
Step
t-Step
t-Fade
Scene

Vous accédez alors au sous-menu de réglage des éléments des sous-menus (voir tableau). Les réglages s'effectuent séparément pour chaque boucle et conservés au redémarrage de l'appareil.

Step	1 - 8	Sélection du pas
t-Step	t-Step 0s - 10s = 0,1s steps 10s - 1min = 1s steps 1min - 20min = 1min steps	Réglage de la durée du pas sélectionné
t-Fade	t-Fade 0s - 10s = 0,1s steps 10s - 1min = 1s steps 1min - 20min = 1min steps	Réglage de la durée de fondu pour le pas sélectionné

Scene	Step 1 + 2: Scene 1 - 8 / Blackout	Choix de la Scène ou du Blackout (noir) pour le pas sélectionné
	Step 3 - 8: Scene 1 - 8 / Blackout / Skip Step	Sauter le choix de la Scène ou du Blackout (noir) pour le pas sélectionné

MODE SLAVE

Mode Slave standard : À partir de l'écran principal, appuyez sur MENU pour accéder au menu principal. Sélectionnez alors l'option de menu **Slave** à l'aide des touches UP et DOWN et appuyez sur ENTER pour confirmer, sélectionnez ensuite le groupe Slave 0 (Slave Group 0) et confirmez à nouveau avec ENTER. Reliez les projecteurs esclave et maître (même modèle, même version de logiciel) à l'aide d'un câble DMX ou via W-DMX et activez l'un des modes de fonctionnement autonomes (Direct LED, Play Scene/Loop) sur le projecteur maître. Le projecteur Slave suit alors exactement le projecteur Master.

Mode Slave élargi : Si, en mode Master/Slave, les projecteurs esclaves doivent être commandés via un des modes autonomes **Auto Program** ou **Play Loop**, le signal de contrôle peut être renvoyé avec un décalage temporel allant jusqu'à 24 pas. Ce délai de base se règle dans l'option de sous-menu **Master/Alone** du mode **autonome** correspondant sur le projecteur maître, le facteur de décalage se règle dans le menu Slave du projecteur (ou groupe de projecteurs) correspondant. Vous pouvez ainsi créer facilement un effet de chenillard avec un nombre quelconque de projecteurs du même modèle et de la même version de logiciel, ce qui autrement ne pourrait être réalisé qu'avec un contrôleur DMX approprié et une programmation complexe. Reliez les projecteurs Slave et Master (même modèle, même version logicielle) à l'aide d'un câble DMX ou en W-DMX.

Menu DMX Address DMX Mode Stand Alone Slave Settings Service System Info	Slave Group Receive Mode	Group	0 - 24	Réglage du groupe Slave pour le délai de signal	
		Re-ceive Mode	XLR (actif en permanence)		
			Wire-less	On	Activer le module W-DMX
				Off	Désactiver le module W-DMX
		Un-link	Débrancher toutes les connexions et préparer au couplage		

Affectez à votre convenance les projecteurs à l'un des 24 groupes (plus le groupe 0), plusieurs projecteurs pouvant être affectés à un même groupe. Le numéro de groupe correspond également au facteur multiplicateur de la durée de délai réglée dans le projecteur Master.

Exemple de configuration :

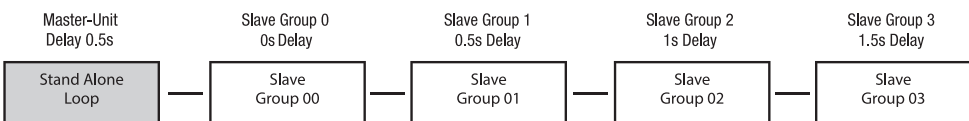

PARAMÈTRES DU SYSTÈME (Settings)

À partir de l'écran principal, appuyez sur MENU pour accéder au menu principal. À l'aide de UP et DOWN, sélectionnez alors l'option de menu **Settings** et confirmez avec ENTER.

Menu
DMX Address
DMX Mode
Stand Alone
Slave
Settings
Service
System Info

Vous accédez alors au sous-menu permettant de régler les options de sous-menu (voir tableau, sélectionner avec UP et DOWN, confirmez avec ENTER, modifiez la valeur ou l'état avec UP et DOWN, confirmez avec ENTER).

Wireless	=	Réglages sans fil	W-DMX State	On	W-DMX activé
				Off	W-DMX désactivé
			Operating Mode	Receive	Mode de fonctionnement W-DMX : Récepteur
				Transmit	G3 (standard d'émission G3)
					G4S (standard d'émission G4S)
			Linking	Unlink	Découpler tous les appareils et les mettre en attente de couplage
				Link/Force to pair	Coupler aux appareils W-DMX. La fonction W-DMX doit être activée sur tous les appareils et la connexion avec un émetteur doit être interrompue (Receive Reset).
			Signal Routing	Send to XLR	Renvoyer le signal entrant sur le connecteur XLR
				Backup by XLR	Utiliser le signal arrivant sur l'entrée XLR en cas de perte du signal W-DMX.
Receive only	Aucune liaison entre le signal W-DMX et les connecteurs XLR				
Display	=	Réglages de l'écran	Reverse	On	Rotation à 180° de l'affichage de l'écran (par exemple en cas de montage tête en bas)
				Off	Pas de rotation de l'affichage
			Off Timer	Always On	Éclairage de l'écran allumé en permanence
				Off after 20s	Désactivation de l'éclairage de l'écran au bout d'environ 20 secondes d'inactivité
			Autolock	Off	Fonction désactivée

Display	=	Réglages de l'écran	Autolock	On after 60s	Les éléments de contrôle et l'écran sont verrouillés après environ 60 secondes d'inactivité. Pour déverrouiller : appuyez simultanément sur les touches UP et DOWN pendant environ 5 secondes
Dimmer	=	Comportement de gradation (Dimmer) et fréquence PWM	Curve	Linear	Courbe de Dimmer : L'intensité lumineuse augmente de façon linéaire avec la valeur DMX
				Exponential	Courbe de Dimmer : L'intensité lumineuse varie de façon fine dans la plage basse de valeurs DMX et de façon plus grossière dans la plage haute de valeurs DMX
				Logarithmic	Courbe de Dimmer : L'intensité lumineuse varie de façon grossière dans la plage basse de valeurs DMX et de façon plus fine dans la plage haute de valeurs DMX
				S-Curve	Courbe de Dimmer : L'intensité lumineuse varie de façon fine dans les plages de valeurs DMX basse et haute et de façon grossière dans la plage intermédiaire de valeurs DMX.
			PWM Frequency	650 Hz, 1530 Hz, 3600 Hz, 12 kHz, 18.9 kHz, 25 kHz	Sélection de la fréquence de modulation de largeur d'impulsion du signal (PWM) des LED
			Response	LED	Le projecteur réagit de façon brutale aux modifications de valeurs DMX
Halogen	La réaction du projecteur est comparable à celle d'un projecteur halogène, caractérisé par des variations progressives de la luminosité				
Colour Calibration	=	Étalonnage des couleurs	RAW		R, G, B et W, valeur maximale 255
			User		Étalonnage personnalisé des couleurs. Réglage commun à tous les modes de fonctionnement de la luminosité RGB et W, valeurs comprises entre 000 et 255

Signal Fail	=	Comportement en cas d'interruption du signal de pilotage	Hold	Maintien de la dernière commande
			Last Stand Alone	Le dernier mode de fonctionnement autonome activé est lancé
			Fade to Black (10s)	Fondu au noir de 10 s
			Blackout	Noir instantané
			Scene 1	La scène 1 est activée (Stand Alone -> Play Scene/Loop)
			Full	Full On
Pixel Mirror	=	Pixels en miroir	Off	Fonction désactivée
			Horizontal	Mise en miroir horizontale des pixels
			Vertical	Mise en miroir verticale des pixels
			Horizontal & Vertical	Mise en miroir horizontale et verticale des pixels
Store Default	=	Sauvegarde de tous les paramètres du système dans 3 presets individuels	User A	Sauvegarder avec ENTER
			User B	Sauvegarder avec ENTER
			User C	Sauvegarder avec ENTER

MENU DE SERVICE (Service)

À partir de l'écran principal, appuyez sur MENU pour accéder au menu principal (Main Menu). Utilisez les touches UP et DOWN pour sélectionner **Service** et confirmez avec ENTER.

Menu
DMX Address
DMX Mode
Stand Alone
Slave
Settings
Service
System Info

Les informations relatives aux options de sous-menu du menu Service et aux options de réglage correspondantes se trouvent dans le tableau ci-dessous (sélectionnez avec UP et DOWN, confir-

mez avec ENTER, modifiez la valeur avec UP et DOWN, confirmez avec ENTER).

Load Default	Factory	Réinitialisation aux valeurs par défaut (réglage usine)
	User A	Réinitialisation des valeurs de l'utilisateur A (Enregistrer les valeurs utilisateur : Settings -> Store Default)
	User B	Réinitialisation des valeurs de l'utilisateur B (Enregistrer les valeurs utilisateur : Settings -> Store Default)
	User C	Réinitialisation des valeurs de l'utilisateur C (Enregistrer les valeurs utilisateur : Settings -> Store Default)
Reset Service Timer	No	Annuler l'opération
	Reset now	Réinitialiser la durée de fonctionnement
Password	Uniquement dans le cadre de la maintenance	

INFORMATIONS SYSTÈME (System Info)

À partir de l'écran principal, appuyez sur MENU pour accéder au menu principal. Utilisez les touches UP et DOWN pour sélectionner **System Info**, puis appuyez sur ENTER.

Menu
DMX Address
DMX Mode
Stand Alone
Slave
Settings
Service
System Info

Les informations relatives aux options de sous-menu du menu System Info et aux options de réglage correspondantes se trouvent dans le tableau ci-dessous (sélectionnez avec UP et DOWN, confirmez avec ENTER, modifiez la valeur avec UP et DOWN, confirmez avec ENTER).

Firmware	DISP	Vx.x.x	Affichage de la version du firmware du composant correspondant
	...	Vx.x.x	
Temperature	LED	xxx °C/°F	Affichage de la température du composant correspondant
	Temperature Unit	°C °F	Réglage de l'unité de température
Runtime	Total	xxxx h : xx m	Durée de fonctionnement totale
	Operation	xxxx h : xx m	Durée d'utilisation
	LED	xxxx h : xx m	Durée de fonctionnement de la source lumineuse
	Service	xxxx h : xx m	Durée d'utilisation depuis la réinitialisation de la durée de fonctionnement en maintenance
RDM-UID	RDM Unique Identifier (identifiant unique)		

MONTAGE



DANGER : Un montage, notamment tête en bas, requiert une expérience approfondie, des connaissances et des compétences pertinentes et actualisées, notamment pour le calcul des valeurs limites pour la charge de service, le matériel d'installation utilisé et le contrôle de sécurité à effectuer régulièrement sur l'ensemble du matériel d'installation et sur le projecteur. Si vous ne possédez pas les qualifications requises, n'essayez pas d'effectuer l'installation vous-même, mais faites appel à une entreprise dûment qualifiée. Des projecteurs mal fixés et mal sécurisés risquent de se détacher et de tomber. Il peut en résulter des blessures graves voire mortelles.

Grâce aux pieds réglables ou aux pieds de montage, la PIXBAR G2 peut être posée à un endroit approprié sur un sol plat (par exemple pour un éclairage vers le haut).

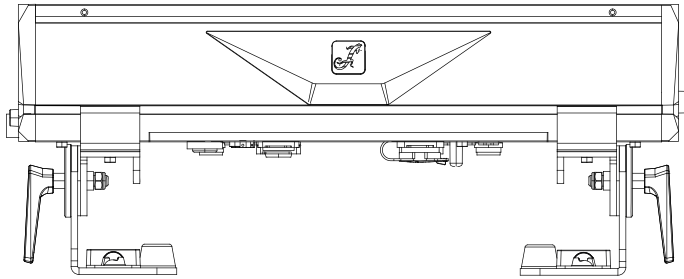

MONTAGE D'UNE PIXBAR SUR UNE STRUCTURE MÉTALLIQUE

Le montage sur une structure métallique s'effectue à l'aide de pinces pour structure disponibles en option, qui se fixent soit directement sur les pieds de montage (1), soit sur des supports de montage en oméga disponibles en option (référence CLOMEGABRACKET1). Les pieds de montage peuvent être déplacés sur le boîtier de la PIXBAR G2. Pour cela, desserrez la vis médiane des cinq vis à six pans creux (2), déplacez le pied dans la position souhaitée et resserrez la vis. La direction du rayonnement peut être réglée à l'aide des leviers (3) sur les pieds de montage. Vérifiez le serrage, afin que la PIXBAR G2 ne puisse pas se détacher. En cas de montage tête en bas, sécuriser l'appareil via un câble de retenue adapté inséré dans l'œillet prévu à cet effet. En cas de montage horizontal en hauteur de plusieurs PIXBAR G2 juxtaposées, chaque PIXBAR G2 doit être fixée séparément à la structure à l'aide des pieds de montage et sécurisée par un câble de sécurité approprié.

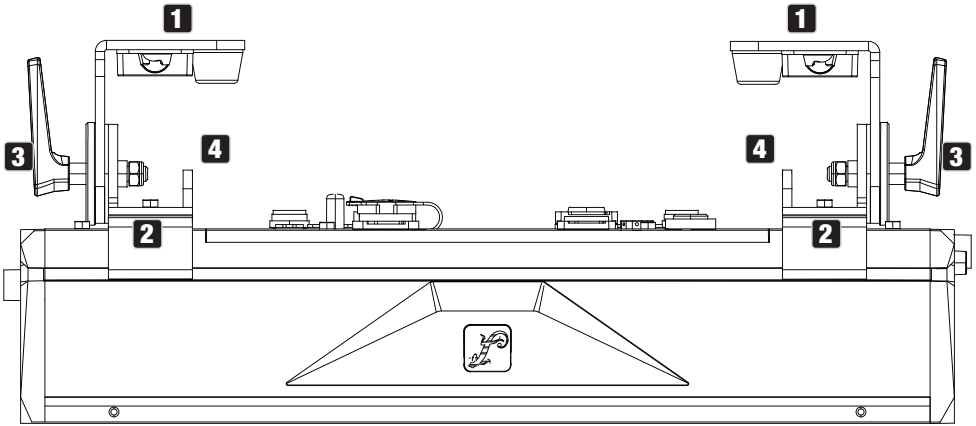

UTILISER LE GOUJON TV SPIN16 POUR LE MONTAGE

Les pieds de montage de la PIXBAR G2 disposent de goujons TV de 16 mm qui se déploient et se replient sans outil. Pour déplier un goujon TV, retirez le boulon de verrouillage à ressort du trou de verrouillage dans le sens de la flèche (1), rabattez le goujon TV vers l'avant et laissez le boulon de verrouillage s'enclencher dans le trou de verrouillage décalé de 90° (2). Pour le montage, utilisez des pinces pour structure appropriées. Vérifiez le serrage, afin que la PIXBAR G2 ne puisse pas se détacher. En cas de montage tête en bas, sécurisez le projecteur via un câble de retenue adapté inséré dans l'œillet prévu à cet effet (voir le marquage).

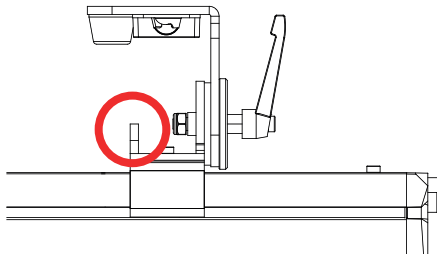
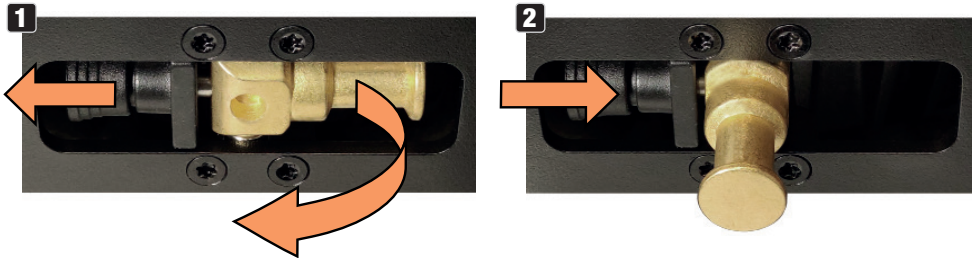

MONTAGE SUR UNE STRUCTURE MÉTALLIQUE DISPOSÉE À LA VERTICALE

Dans le cadre d'un montage suspendu vertical, vous pouvez relier entre elles jusqu'à trois PIXBAR G2. Il faut pour cela utiliser les accessoires suivants, disponibles en option :

1. Une pince pour structure appropriée avec une capacité de charge suffisante pour la charge totale (par ex. un demi-coupleur de serrage)
2. Un support en oméga (référence CLOMEGABRACKET1).
3. Un accessoire pour montage vertical (référence CLPBG2VERTIMOUNT).
4. Un ou deux éléments de liaison sont nécessaires pour juxtaposer deux ou trois PIXBAR G2 entre elles et sécuriser la liaison (référence CLPBG2STACKKIT).

L'anneau de sécurité du pied supérieur de la barre la plus haute sert de point de sécurisation. Veillez à ce que l'élingue de sécurité utilisée pour sécuriser les barres LED soit adaptée au poids total des barres LED.

Pour des raisons esthétiques, les pieds de montage peuvent être rabattus sur le côté du boîtier. Un tampon en caoutchouc évite dans ce cas d'endommager la surface sur laquelle la barre est posée.

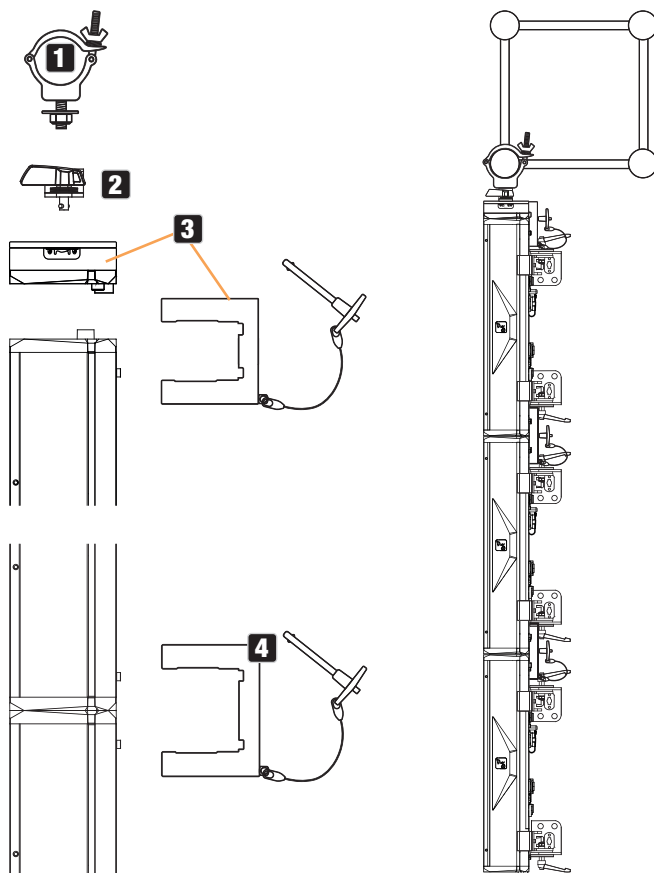

MONTAGE VERTICAL AU SOL

Dans le cadre d'un montage vertical au sol, vous pouvez relier entre elles deux PIXBAR G2 au maximum. Il faut pour cela utiliser les accessoires suivants, disponibles en option :

1. Un élément de liaison (référence CLPBG2STACKKIT).
2. Un accessoire pour montage vertical (référence CLPBG2VERTIMOUNT).
3. Un adaptateur de liaison M20 (référence CLPBG2M20ADA).
4. Un pied lourd en acier avec un filetage M20 assurant une stabilité suffisante pour la charge totale.

La stabilité obtenue en combinaison avec le pied utilisé doit être évaluée par l'utilisateur. Aucune charge supplémentaire ne doit être introduite.

Pour des raisons esthétiques, les pieds de montage peuvent être rabattus sur le côté du boîtier. Un tampon en caoutchouc évite dans ce cas d'endommager la surface sur laquelle la barre est posée.

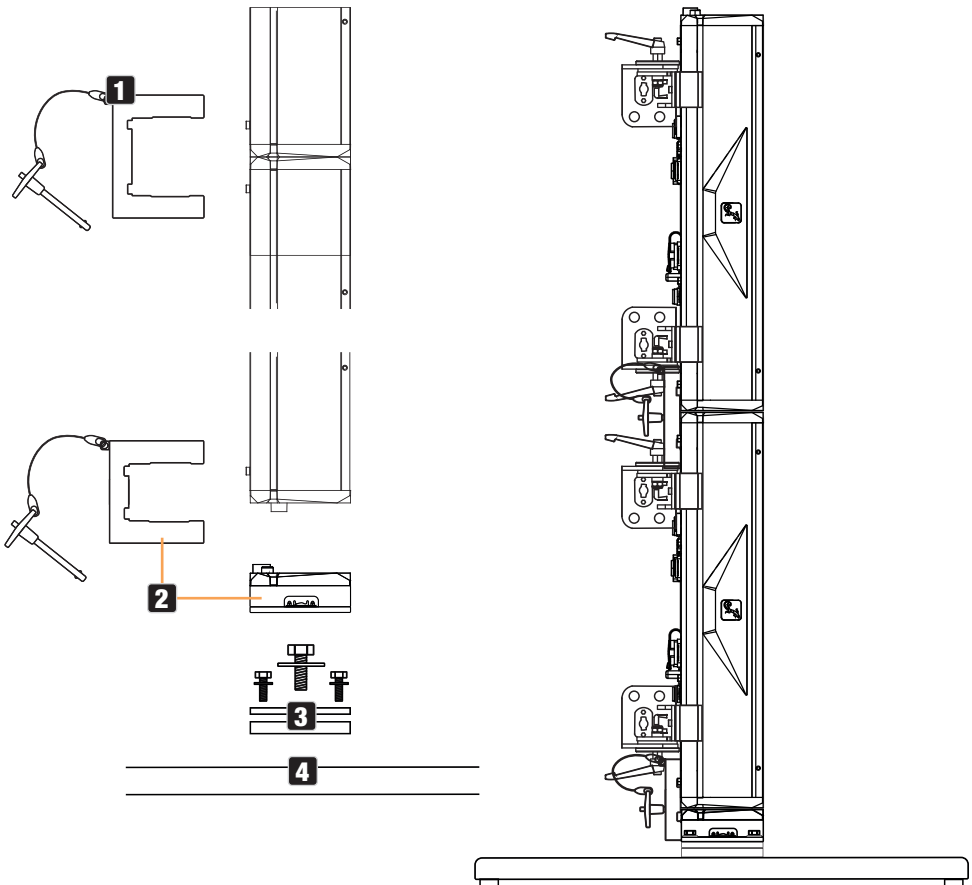

FILTRE FROST

La PIXBAR G2 est livrée avec un filtre Frost standard. Pour insérer le filtre Frost dans le support (1) de la barre prévu à cet effet, ouvrez le verrou coulissant situé à une extrémité de la barre (2, faites-le glisser vers le bas au niveau de la poignée). Après avoir placé le filtre Frost dans le support, refermez le loquet pour éviter que le filtre ne tombe.

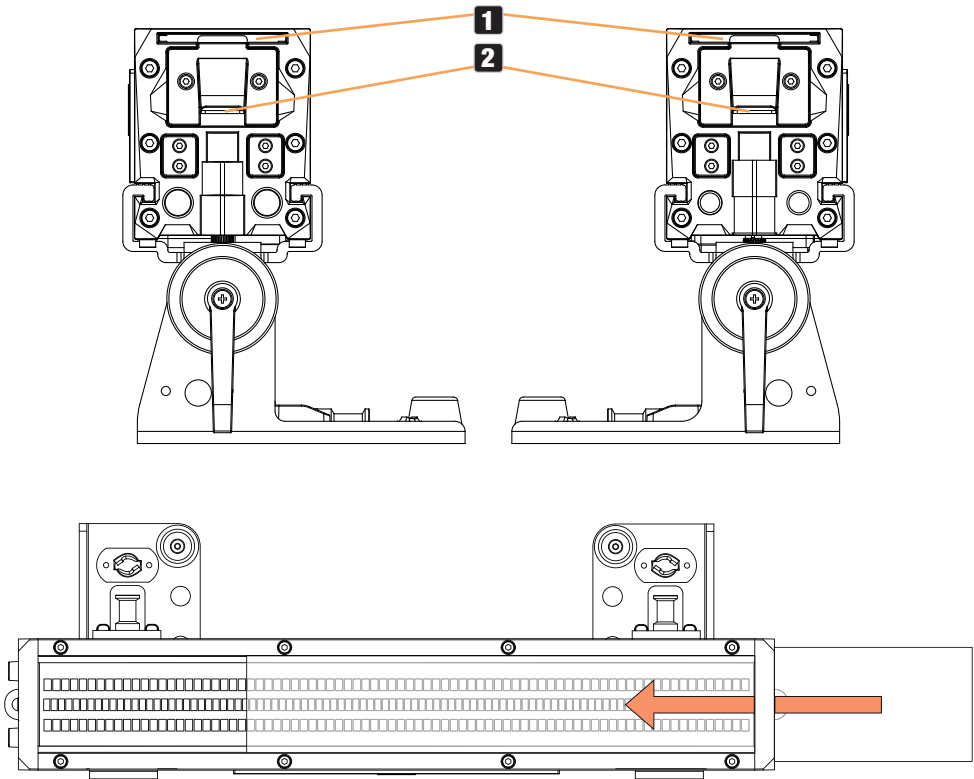

COUPE-FLUX

La PIXBAR G2 est livrée avec un coupe-flux. Deux filetages se trouvent de chaque côté de la PIXBAR G2, sur le bord supérieur du boîtier (1). Montez le coupe-flux sur le côté souhaité de la PIXBAR G2 à l'aide des deux vis moletées (2).

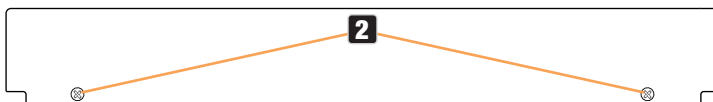

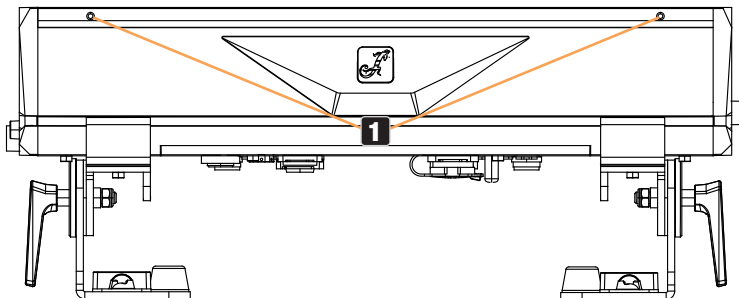

ENTRETIEN, MAINTENANCE ET RÉPARATION

Afin de garantir son bon fonctionnement à long terme, l'appareil doit être régulièrement nettoyé et, si nécessaire, passer en maintenance. Les besoins en entretien et en maintenance dépendent de l'intensité et de l'environnement d'utilisation.

Un contrôle visuel doit être effectué avant chaque mise en service. Il faut notamment tenir compte de tous les composants importants pour la sécurité, tels que les éléments de connexion, les points de sécurité, les connexions électriques et les câbles. En outre, nous recommandons d'effectuer toutes les opérations de maintenance applicables spécifiées ci-dessous une fois toutes les 500 heures de fonctionnement ou, en cas d'intensité d'utilisation moindre, au plus tard au bout d'un an. Les réclamations au titre de la garantie peuvent être limitées en cas de défauts résultant d'un entretien inadéquat.

ENTRETIEN (réalisable par l'utilisateur)



AVERTISSEMENT Avant toute opération d'entretien, l'alimentation électrique et, dans la mesure du possible, toutes les connexions de l'appareil doivent être débranchées.



REMARQUE Un entretien inapproprié peut entraîner une dégradation de l'appareil, voire sa destruction.

1. Les surfaces du boîtier doivent être nettoyées avec un chiffon propre et humide. Veiller à ce qu'aucune humidité ne pénètre dans l'appareil.
2. Les orifices d'entrée et de sortie d'air doivent être nettoyés régulièrement pour éliminer la poussière et les impuretés. En cas d'utilisation d'air comprimé, veillez à ce que l'appareil ne soit pas endommagé (les ventilateurs doivent notamment être bloqués pour éviter qu'ils tournent à une vitesse excessive).
3. Les câbles et connecteurs doivent être nettoyés régulièrement et débarrassés de la poussière et des impuretés.
4. De manière générale, aucun produit de nettoyage ou produit abrasif ne doit être utilisé pour l'entretien, faute de quoi la finition de la surface pourrait être endommagée.
5. De manière générale, les projecteurs doivent être stockés au sec et protégés de la poussière et des salissures.

6. Pour garantir un fonctionnement correct et sûr, toutes les lentilles et tous les orifices de sortie de lumière accessibles ou amovibles doivent être nettoyés régulièrement.

MAINTENANCE ET RÉPARATION (uniquement par du personnel qualifié)



DANGER ! L'appareil renferme des composants sous tension. Même après déconnexion du secteur, il peut subsister une tension résiduelle dans l'appareil, par exemple à cause de condensateurs chargés.



REMARQUE L'appareil ne contient pas de sous-ensembles pouvant être réparés par l'utilisateur.



REMARQUE Les travaux de maintenance et de réparation ne doivent être effectués que par du personnel spécialisé et suffisamment qualifié. En cas de doute, adressez-vous à un atelier spécialisé.



REMARQUE Des travaux d'entretien effectués de manière non conforme peuvent affecter le droit à la garantie.



REMARQUE Pour les kits de transformation ou de post-équipement (retrofit) prévus par le fabricant, respectez impérativement la notice de montage jointe.

ACCESSOIRES EN OPTION

CLPBSG2FILTER55

Filtre Frost 55°

CLPBSG2FILTER70

Filtre Frost 70°

CLPBSG2FILTER2555

Filtre Frost 25° x 55°

CLPBG2STACKKIT

Élément de liaison assurant une liaison mécanique sûre de deux PIXBARs G2

CLPBG2VERTIMOUNT

Accessoire pour le montage d'une PIXBAR G2 sur support en oméga

CLOMEGABRACKET1 et pour le montage sur le kit de fixation CLPBG2M20ADA

CLOMEGABRACKET1

Support de montage en oméga

CLPBG2M20ADA

Kit de liaison pour le montage d'une PIXBAR G2 sur un pied avec filetage M20

DIMENSIONS (mm)

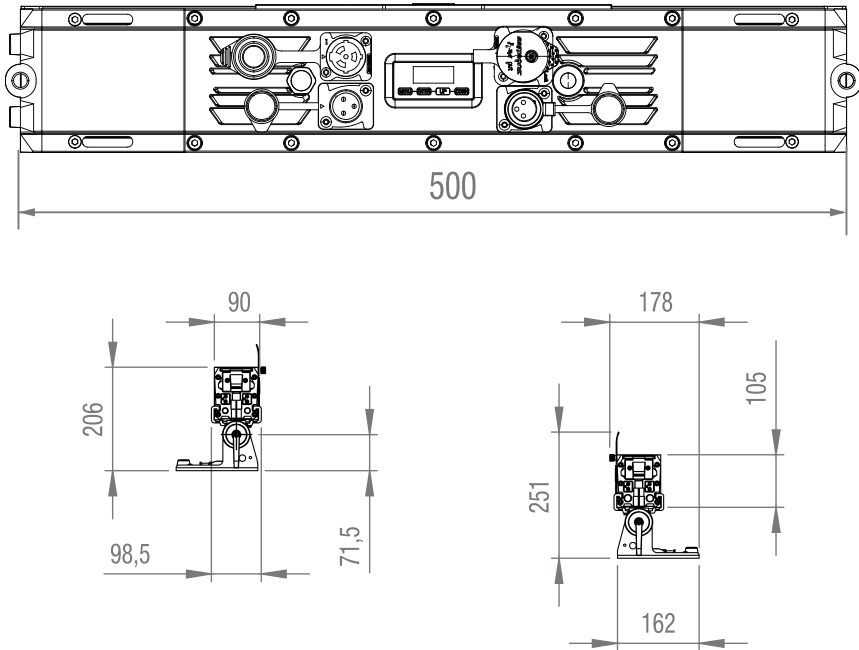

CARACTÉRISTIQUES TECHNIQUES

Référence produit	CLPBSMDSIPG2
Catégorie de produit	Éclairage LED statique
Type	Barre LED
Source lumineuse	160 LED SMD RGB (R : 0,36 W ; G : 0,5 W ; B : 0,5 W) en 16 segments ; 96 LED SMD blanches 3 W en 8 segments
Flux lumineux	4 025 lm en plein feu ; R : 1 860 lm ; G : 3 130 lm ; B : 595 lm ; W : 7 095 lm
Lentille/optique	Lentille acrylique claire
Fréquence de modulation de largeur d'impulsion (PWM) des LED	650 Hz ; 1530 Hz ; 3600 Hz ; 12 000 Hz ; 18 900 Hz ; 25 000 Hz
Résolution du gradateur	8 / 16 bits
Courbes de gradateur	Linéaire, exponentielle, courbe en S, logarithmique

Simulation halogène

Oui

Stroboscope (Strobe)

0 Hz - 20 Hz

Couleurs / température de couleur des LED

R : 636 nm ; G : 517 nm ; B : 455 nm ; W : 6 618 K

Calibration

Brut (Raw) ; utilisateur

IRC

W : >73 / RGB : >70

Angle de faisceau/angle de champ

72° / 94° (plein feu) // 84° / 96° (RGB) // 70° / 76° (ligne stroboscope)

Mélange de couleurs

RGB ; stroboscope blanc fixe

Contrôle de la couleur

Direct ; CCT

CCT

2 100 K - 8 000 K

Protocoles de contrôle

DMX ; RDM ; sans fil ; autonome ; maître-esclave

Connecteurs pour données

Entrée/renvoi sur XLR 5 broches ; Wireless DMX

Modes DMX

6CH ; 9CH ; 13CH ; 23CH ; 29CH ; 27CH ; 32CH ; 36CH ; 41CH ; 51CH ; 56CH ; 60CH ; 65CH ; D7CH ; D8CH

Fonctions DMX

Dimmer ; Dimmer fine ; Strobe Functions ; Red ; Green ; Blue ; Color Temperature ; Tint ; Color Presets ; Color Preset Crossfade ; Center Dimmer ; Center Dimmer fine ; Center Strobe ; Center Strobe duration ; Center pattern selection ; Center pattern speed ; Pattern selection ; Pattern position & Speed ; Background Dimmer ; Background Dimmer fine ; Background Strobe Functions ; Background Red ; Background Green ; Background Blue ; Background Color Temperature ; Background Tint ; Background Color Macro ; Background Macro Crossfade ; Device Settings ; Grouping ; DMX-Delay (EZ-Chase) ; Pixel : R-top1, G-top1, B-top1,... R-top8, G-top8, B-top8 ; R-bottom1, G-bottom1, B-bottom1,... R-bas8, G-bas8, B-bas8 ; W1, ... W8.

Fonctions RDM

Fonctions RDM standard Cameo

Modes autonomes (Stand Alone)

Direct LED ; Play Scene ; Play Loop ; Timer ; Slave

Paramètres système

Wireless ; Display Reverse ; Display off Timer ; Autolock ; Signal Fail ; Dimmer Curve ; Dimmer Response ; Redshift ; PWM Frequency ; Color Calibration ; Load Default ; Store Default ; Service

Interface utilisateur	Écran et 4 touches
Affichage et indicateurs	Écran 2 lignes
Indice IP	IP65 (utilisation temporaire uniquement à l'extérieur)
Température ambiante	de -20 ° C à 45 ° C (appareil) ; de -10 ° C à 45 ° C (écran)
Système de refroidissement	Convection passive, sans ventilateur
Niveau sonore	Silencieux (pas de ventilateur)
Tension secteur	100 à 240 V / 50 - 60 Hz
Intensité maximale consommée	0,42 A en 230 V ; 1,05 A en 110 V
Courant d'appel à la mise sous tension	58 A (pendant 0,13 ms)
Consommation électrique maxi	95 W en 230 V / 110 V
Puissance consommée en veille	3,5 W
Embase secteur	Entrée et sortie : Seetronic IP65
Renvoi secteur (Power Link)	Jusqu'à 9 projecteurs en 230 V ; jusqu'à 5 projecteurs en 110 V
Groupe de risque	RG2
Distance minimale par rapport à la surface éclairée	0,3 m
Distance minimale par rapport aux matériaux inflammables ordinaires	0,017 m
Boîtier	Aluminium moulé sous pression, finition laquée époxy noir
Dimensions (L x H x P) :	518 (500 si empilé) x 206 x 162 mm
Masse	7,5 kg
UID RDM	0x08A40052 0000-FFFF

EXPLICATIONS RELATIVES À L'INDICE DE PROTECTION IP

1. L'indice de protection IP exprime uniquement la protection contre les corps solides et l'eau. Il ne décrit pas la résistance générale aux intempéries, comme la protection contre les rayons UV et les effets de la température, etc.
2. Le premier chiffre indique la protection contre la poussière, les corps solides et le contact :

IP2X	Protection contre les corps étrangers solides d'un diamètre $\geq 12,5$ mm
IP3X	Protection contre les corps étrangers solides d'un diamètre $\geq 2,5$ mm
IP4X	Protection contre les corps étrangers solides d'un diamètre $\geq 1,0$ mm
IP5X	Protection contre la poussière en quantités dangereuses et entièrement protégé contre les contacts accidentels
IP6X	Étanchéité à la poussière et protection complète contre les contacts accidentels

3. Le second chiffre indique la protection contre l'eau :

IPX0	Aucune protection
IPX1	Protection contre les gouttes d'eau
IPX2	Protection contre les chutes de gouttes d'eau lorsque l'appareil est incliné à 15°
IPX3	Protection contre l'eau pulvérisée jusqu'à 60° par rapport à la verticale
IPX4	Protection contre les projections d'eau de toutes directions
IPX5	Protection contre les jets d'eau (buse) sous n'importe quel angle
IPX6	Protection contre les jets d'eau puissants
IPX7	Protection contre les effets d'une immersion temporaire

4. En outre, des mesures spécifiques à l'appareil, telles que des caches et des capuchons de fermeture, sont parfois nécessaires pour atteindre le type de protection indiqué (par ex. capuchons de protection sur les connecteurs non utilisés).



Vous trouverez l'indice de protection IP du produit dans les caractéristiques techniques ; il est également sérigraphié sur l'appareil.

DISTANCE MINIMALE PAR RAPPORT À LA SURFACE ÉCLAIRÉE

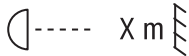

Ce pictogramme, avec mention d'une distance en mètres (m), indique la distance minimale entre le corps lumineux et la surface éclairée. La valeur applicable à cet appareil figure dans les caractéristiques techniques de ce manuel et dans les informations sérigraphiées sur le boîtier de l'appareil.

DISTANCE MINIMALE PAR RAPPORT AUX MATÉRIAUX NORMALEMENT INFLAMMABLES

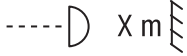

Ce pictogramme, avec mention d'une distance en mètres (m), indique la distance minimale entre l'appareil et les matériaux normalement inflammables. La valeur applicable à cet appareil figure dans les caractéristiques techniques de ce manuel et dans les informations sérigraphiées sur le boîtier de l'appareil.

MISE AU REBUT



EMBALLAGE :

1. Les emballages peuvent être apportés au circuit de recyclage via les voies de collecte habituelles.
2. Triez l'emballage conformément à la législation sur l'élimination des déchets et à la réglementation sur les matériaux recyclables en vigueur dans votre pays.



APPAREIL :

1. Cet appareil est soumis à la directive européenne sur les déchets d'équipements électriques et électroniques dans sa version actuelle. Directive DEEE (Déchets d'Équipements Électriques et Électroniques). Les appareils usagés ne doivent pas être jetés avec les ordures ménagères. L'appareil usagé doit être éliminé par une entreprise de recyclage agréée ou une déchetterie municipale. Respectez les réglementations en vigueur dans votre pays.
2. Veillez à respecter la législation relative à l'élimination des déchets en vigueur dans votre pays.
3. En tant que particulier, vous obtiendrez des informations sur les possibilités d'élimination respectueuses de l'environnement en vous rapprochant de la boutique dans laquelle vous avez acheté le produit ou des autorités régionales compétentes.

DÉCLARATIONS DU FABRICANT

Garantie du fabricant et limitation de responsabilité

Adam Hall GmbH, Adam-Hall-Str. 1, D-61267 Neu Anspach /

E-mail Info@adamhall.com / +49 (0)6081 / 9419-0

Nos conditions de garantie et nos clauses de limitation de responsabilité actuelles sont disponibles sur Internet à l'adresse suivante :

https://cdn-shop.adamhall.com/media/pdf/Manufacturers-Declarations-CAMEO_DE_EN_ES_FR.pdf.

En cas de panne, contactez votre partenaire commercial.

Conformité CE

Par la présente, Adam Hall GmbH déclare que ce produit est conforme aux directives suivantes (si applicables) :

Directive basse tension (2014/35/UE)

Directive CEM (2014/30/UE)

RoHS (2011/65/UE)

RED (2014/53/UE)

Déclaration de conformité CE

Les déclarations de conformité pour les produits soumis aux directives LVD, EMC et RoHS peuvent être demandées à l'adresse info@adamhall.com

Les déclarations de conformité pour les produits soumis à la directive RED peuvent être téléchargées sur www.adamhall.com/compliance/

Sous réserve de fautes d'impression et d'erreurs, ainsi que de modifications techniques ou autres !

¡Gracias por elegir nuestros productos!

Este equipo está diseñado y fabricado con los estándares de calidad más exigentes, para garantizar un correcto funcionamiento durante muchos años. Lea atentamente este manual de usuario para poder aprovechar rápidamente toda la funcionalidad de su nuevo producto de Cameo Light. Más información sobre Cameo Light en la web **CAMEOLIGHT.COM**

INFORMACIÓN SOBRE ESTE MANUAL DE USUARIO

- Lea atentamente las instrucciones de seguridad y todo el manual antes de utilizar el equipo.
- Respete los indicadores de advertencia que aparecen en el equipo y en las instrucciones de uso.
- Tenga siempre a mano el manual de usuario.
- Si vende o cede el aparato, es importante que incluya también este manual del usuario, ya que forma parte integrante del producto.

USO PREVISTO

Este producto está pensado para el sector de eventos.

Este producto ha sido desarrollado para uso profesional en el sector de eventos y no está diseñado para el uso doméstico.

Funcionamiento temporal. Los equipos para eventos están diseñados solo para un uso temporal y no están destinados a un uso permanente ni a una instalación permanente.

Además, este producto está destinado a ser utilizado por usuarios cualificados con conocimientos especializados sobre tecnología para eventos.

Se considerará contrario al uso previsto utilizar este producto fuera de las condiciones de funcionamiento y las características técnicas especificadas.

Queda excluida toda responsabilidad por daños personales y materiales si se utiliza el producto fuera del uso previsto.

El producto no es adecuado para:

- Personas (incluidos niños) con capacidades físicas, sensoriales o mentales reducidas o con falta de experiencia y conocimientos.
- Niños (los niños deben recibir instrucciones de no jugar con este equipo).

DEFINICIONES Y EXPLICACIONES DE LOS SÍMBOLOS

1. **PELIGRO:** La palabra PELIGRO, posiblemente en combinación con un símbolo, indica una situación o condición inminentemente peligrosa para la vida y la integridad física.
2. **ADVERTENCIA:** La palabra ADVERTENCIA, posiblemente en combinación con un símbolo, indica situaciones o condiciones potencialmente peligrosas para la vida y la integridad física.
3. **PRECAUCIÓN:** La palabra PRECAUCIÓN, posiblemente en combinación con un símbolo, se utiliza para indicar situaciones o condiciones que pueden provocar lesiones.
4. **ATENCIÓN:** La palabra ATENCIÓN, posiblemente en combinación con un símbolo, indica situaciones o condiciones que pueden provocar daños a la propiedad y/o al medioambiente.



Este símbolo indica peligro de descarga eléctrica.



Este símbolo identifica las zonas o situaciones peligrosas.



Este símbolo indica peligro por superficie a alta temperatura.



Este símbolo indica que no debe mirar ni fijar la vista en la fuente de luz.



Este símbolo indica que en el equipo no hay piezas que pueda sustituir el usuario.



Este símbolo indica información complementaria sobre el uso del producto.

INSTRUCCIONES DE SEGURIDAD



PELIGRO:

1. No abra el equipo ni intente modificarlo.
2. Si el equipo no funciona correctamente o si se ha vertido líquido sobre él o si un objeto ha caído en su interior o si ha sufrido algún desperfecto, apague inmediatamente el equipo y desenchufe el cable eléctrico. Únicamente un técnico especialista debe reparar el equipo.
3. Para los equipos de la clase de protección 1, el conductor de protección debe estar conectado correctamente. No desconecte nunca el conductor de protección. Los equipos de la clase de protección 2 no tienen conductor de protección a tierra.
4. Asegúrese de que los cables con tensión no estén doblados ni dañados mecánicamente de alguna forma.
5. Nunca puentee el fusible del equipo.



ADVERTENCIA:

1. El equipo no debe ponerse en funcionamiento si presenta daños evidentes.
2. El equipo solo debe instalarse cuando esté desenchufado de la corriente eléctrica.
3. Si el cable eléctrico está dañado, no ponga en funcionamiento el equipo.
4. Los cables eléctricos fijos solo deben ser sustituidos por una persona cualificada.



ATENCIÓN:

1. Si el equipo ha estado expuesto a un cambio brusco de temperatura (por ejemplo, después del transporte), no lo encienda inmediatamente. La condensación o la humedad podrían dañar el equipo. No encienda el equipo hasta que haya alcanzado la temperatura ambiente.
2. Asegúrese de que la tensión y la frecuencia de la red eléctrica coinciden con los valores indicados en el equipo. Si el equipo dispone de un selector de tensión, antes de enchufarlo a la red eléctrica, asegúrese de que el valor seleccionado es correcto. Utilice solo cables eléctricos adecuados.
3. Para desconectar completamente el equipo de la red eléctrica, no es suficiente con pulsar el interruptor de encendido/apagado del equipo.
4. Asegúrese de que el fusible utilizado corresponde al tipo impreso en el equipo.
5. Asegúrese de que se han tomado las medidas necesarias contra las sobretensiones (por ejemplo, si cae un rayo).
6. Respete la corriente de salida máxima especificada en los equipos con salida eléctrica en paralelo. Asegúrese de que el consumo total de corriente de todos los equipos conectados no supera el valor especificado.
7. Sustituya los cables eléctricos solo por otros cables originales.



PELIGRO:

1. ¡Peligro de asfixia! Las bolsas de plástico y las piezas pequeñas deben mantenerse fuera del alcance de las personas (incluidos los niños) con capacidades físicas, sensoriales o mentales reducidas.
2. ¡Peligro de caída! Asegúrese de que el equipo está sólidamente instalado y no se puede caer. Utilice únicamente soportes y anclajes adecuados (especialmente en instalaciones fijas). Asegúrese de que los accesorios están correctamente instalados y firmemente fijados. Asegúrese de que se cumplen las normas de seguridad pertinentes.



ADVERTENCIA:

1. Utilice el equipo únicamente de la forma prevista.
2. Emplee el equipo solo con los accesorios previstos y recomendados por el fabricante.
3. Al instalar el equipo, respete las normas de seguridad aplicables en su país.
4. Una vez conectado el equipo, compruebe que en toda la longitud del cableado no hay peligro de que provoque una caída, por ejemplo.
5. ¡Es esencial respetar la distancia mínima especificada a los materiales normalmente inflamables! Si no se indica explícitamente, la distancia mínima es de 0,3 m.
6. Hay que tener siempre en cuenta la distancia mínima a la superficie iluminada (indicada en el equipo).



PRECAUCIÓN:

1. Las piezas móviles, como los soportes de montaje u otras piezas, pueden quedarse atascadas.



2. En el caso de los equipos con componentes accionados por motor, existe riesgo de lesiones por el movimiento del equipo. Un movimiento brusco del aparato puede provocar lesiones por impacto.
3. La superficie de la carcasa del equipo puede calentarse mucho durante el funcionamiento normal. Tenga cuidado de no tocar accidentalmente la carcasa. Espere siempre hasta que el equipo se haya enfriado lo suficiente antes de desmontarlo, realizar trabajos de mantenimiento, cargarlo u otras manipulaciones.



ATENCIÓN:

1. Evite instalar el equipo cerca de radiadores, acumuladores de calor, estufas o cualquier otra fuente de calor. Asegúrese de que el equipo esté instalado en un lugar con ventilación suficiente para evitar cualquier sobrecalentamiento.
2. No coloque cerca del equipo fuentes de llamas sin protección, por ejemplo, velas encendidas.
3. Las rejillas de ventilación no deben estar cubiertas; los ventiladores no deben estar bloqueados.
4. Utilice el embalaje original u otro embalaje suministrado por el fabricante para el transporte.
5. Evite los golpes o impactos en el equipo.
6. Respete la clase de protección IP, así como las condiciones ambientales, como la temperatura y la humedad, de acuerdo con las especificaciones.
7. Los equipos pueden perfeccionarse constantemente. En caso de que la información sobre las condiciones de funcionamiento, el rendimiento u otras propiedades del equipo especificada en el manual del usuario difiera de la información del etiquetado del equipo, siempre tendrá prioridad la información del equipo.
8. El equipo no es adecuado para climas tropicales ni para funcionar a más de 2.000 m sobre el nivel del mar.
9. A menos que se indique explícitamente, el equipo no es adecuado para su uso en entornos marinos.



NOTA:

Si se utilizan sets de conversión o reequipamiento o accesorios suministrados por el fabricante, asegúrese de respetar el manual de instrucciones adjunto.



PRECAUCIÓN:

¡INFORMACIÓN IMPORTANTE SOBRE LOS PRODUCTOS DE ILUMINACIÓN!

1. Este equipo pertenece al grupo de riesgo 2. ¡No mire la fuente de luz! ¡No se quede mirando el haz de luz! No mire directamente a la lámpara utilizando instrumentos ópticos, como una lupa o unos prismáticos.



2. ¡Los efectos estroboscópicos pueden a veces causar convulsiones en personas fotosensibles!



3. Estos focos cuentan con una lámpara fija que no debe ser sustituida por el usuario. La lámpara incluida en este foco solo puede ser sustituida por el fabricante o uno de sus socios de servicio técnico, o por una persona cualificada.



TRANSMISIÓN DE SEÑALES POR RADIO (COMO W-DMX O SISTEMAS DE AUDIO POR RADIO, BLUETOOTH):

La calidad y las prestaciones de las transmisiones de señales inalámbricas suelen depender de las condiciones ambientales.

Por ejemplo, los siguientes factores pueden influir en el alcance y la estabilidad de la señal:

Apantallamiento (como muros, estructuras metálicas, agua).

Saturación del espectro de radio (como redes wifi potentes).

Interferencias

Radiación electromagnética (videowalls LED, reguladores de intensidad de luces).

Todas las especificaciones sobre el alcance se refieren a la operación en campo libre con línea directa visual y sin interferencias.

El funcionamiento de los transmisores está sujeto a la normativa oficial. Esta puede variar de una región a otra y el operador debe verificarla antes del uso (como la frecuencia de radio y la potencia de transmisión).



ADVERTENCIA: Los transmisores inalámbricos no deben utilizarse en zonas sensibles donde la radio puede provocar interferencias. Entre las zonas sensibles están:

- Hospitales, centros de salud u otros centros de atención sanitaria que prestan atención al paciente con personal y equipos especializados.
- Zonas peligrosas ATEX de clase I, II y III.
- Zonas restringidas.
- Instalaciones militares.
- Aviones y vehículos.
- Zonas en las que está prohibido el uso de teléfonos móviles.



TRANSMISIÓN DE SEÑALES POR W-DMX

ADVERTENCIA: En general, la transmisión DMX inalámbrica no debe utilizarse para aplicaciones con factores relacionados con la seguridad que puedan provocar lesiones personales o daños materiales en caso de fallo.



Esto se aplica en particular a las estructuras móviles de escenarios o trusses, motores/elevadores controlados por DMX o equipos de elevación que accionan por DMX plataformas elevadoras controladas, sistemas hidráulicos o componentes móviles similares. Además, la transmisión DMX inalámbrica no debe utilizarse para activar dispositivos de llama o pirotécnicos, efectos con explosiones o para controlar efectos de gas o líquidos. Estos incluyen cañones de CO₂, disparadores de confeti, efectos de agua o similares.



INDICACIONES PARA EQUIPOS PORTÁTILES DE EXTERIOR

1. Operación temporal. En principio, los equipos para eventos están diseñados solo para un uso temporal.
2. El funcionamiento continuo o la instalación permanente, sobre todo en exteriores, pueden perjudicar el funcionamiento, las superficies y las juntas, así como acelerar el desgaste del material.
3. Los daños en el revestimiento de la superficie pueden afectar a la protección anticorrosión del equipo. Si el revestimiento de la superficie está dañado (p. ej., por arañazos), se deberá reparar lo antes posible con las medidas adecuadas.

ELEMENTOS SUMINISTRADOS

Saque el producto del embalaje y retire todo el material de embalaje.

Compruebe que ha recibido en perfecto estado todos los componentes del equipo e informe al distribuidor inmediatamente después de la compra si nota algún daño o la falta de algún componente.

El producto CLPBSMDSIPG2 se suministra con:

- ▶ 1 × Barra led PIXBAR SMD Short IP65 G2
- ▶ 2 × Pies de montaje deslizantes con adaptador de espiga de montaje plegable SPIN16® (premontados)
- ▶ 1 × Filtro difusor estándar
- ▶ 1 × Pantalla antirreflejos
- ▶ 1 × Cable de alimentación
- ▶ Información sobre seguridad y conformidad (descargable mediante código QR)

INTRODUCCIÓN

Barra led PIXBAR SMD G2 para exteriores

CLPBSMDSIPG2 con 2 × 80 led SMD RGB 3 en 1 y 96 led SMD blanco frío

Arriba: 80 LED SMD 3 en 1 RGB

(8 bloques controlables por separado)

Centro: 96 LED SMD blanco frío

(8 bloques controlables por separado)

Abajo: 80 LED SMD 3 en 1 RGB

(8 bloques controlables por separado)

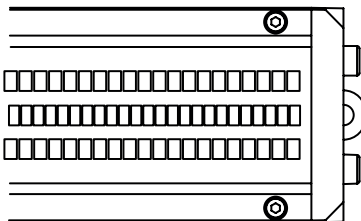

FUNCIONES DE CONTROL:

Canal 6 Direct, canal 9 Strobe, canal 13 Direct, canal 23 Pattern, canal 29 Pattern, canal 27 Strobe RGB Pixel, canal 32 Pixel, canal 36 Pixel Strobe, canal 41 Pixel Strobe, canal 51 Strobe RGB Pixel, canal 56 Pixel, canal 60 Pixel Strobe, canal 65 Pixel Strobe, canal D7 Strobe y canal D8 Strobe de control DMX

RDM

W-DMX®

Modo maestro/esclavo

Modos Autónomo

CARACTERÍSTICAS:

- Clase de protección IP65
- convección
- Alimentación eléctrica de 100-240 Vca

La barra de LED es compatible con el protocolo RDM (Remote Device Management). Esta característica de gestión remota permite consultar el estado y la configuración de equipos RDM mediante un controlador compatible con RDM, como el Cameo UNICON, disponible como accesorio opcional (ref. CLIREMOTE). El Cameo UNICON también permite acceder a todo el menú del equipo.

CONEXIONES, CONTROLES E INDICADORES

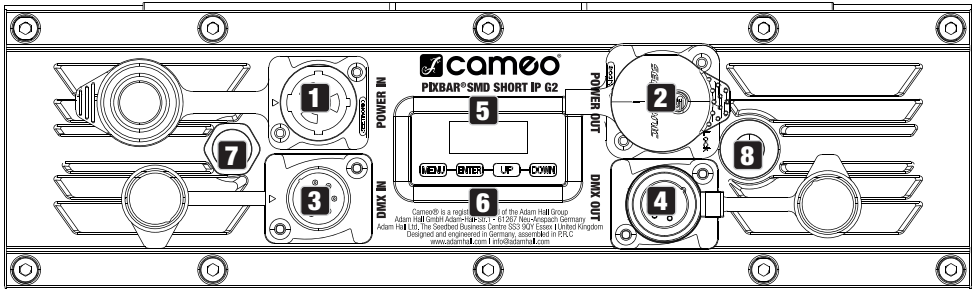

1 POWER IN

Entrada eléctrica IP65 con tapa hermética de goma. Alimentación eléctrica de 100-240 Vca, 50/60 Hz. Para enchufar el cable eléctrico suministrado (cuando no se utilice, dejar siempre la tapa cerrada).

2 POWER OUT

Salida eléctrica IP65 con tapa hermética de goma. Sirve para alimentar otros focos CAMEO. Asegúrese de que el consumo total de todos los equipos conectados no supere los amperios especificados del equipo (cuando no se utilice, dejar siempre la tapa cerrada).

3 DMX IN

XLR macho de 5 pines IP65 para conectar un equipo de control DMX, como una mesa DMX (cuando no se utilice, dejar siempre la tapa cerrada).

4 DMX OUT

XLR hembra de 5 pines IP65 para reenviar la señal DMX (cuando no se utilice, dejar siempre la tapa cerrada).

5 PANTALLA OLED

La pantalla OLED muestra el modo de funcionamiento activo o la dirección DMX actual (pantalla principal), las opciones del menú y el valor o el modo de funcionamiento dentro de las diferentes opciones de menú.

6 BOTONES TÁCTILES

MENU: Pulse MENU para ir al menú principal. Pulse este botón una o varias veces para volver a la pantalla principal.

UP y DOWN: Seleccione las opciones del menú principal (dirección DMX, modo operativo, etc.) y de los submenús con los botones UP y DOWN. Cambie el valor o el estado de un elemento del

menú, como, la dirección DMX. Para modificar un valor rápidamente (p. ej., la dirección de inicio DMX), mantenga pulsado UP o DOWN.

ENTER: Pulse ENTER para abrir el nivel de menú y poder modificar valores y estados, así como abrir uno de los submenús. Para confirmar los cambios de valor o estado, pulse ENTER.

NOTA:

- Antes de desplazarse por los menús del equipo, asegúrese de que el área de control está limpia y seca, para que no se vea afectado su funcionamiento.
- El agua en el área de control puede provocar un funcionamiento incorrecto del foco, por ejemplo, en exteriores. Por lo tanto, después de configurar el foco, active la función de bloqueo para evitar un funcionamiento incorrecto por el agua (Settings > Display > Autolock).

7 DISPOSITIVO COMPENSADOR DE PRESIÓN

Dispositivo compensador de presión que evita la formación de condensación en el interior de la carcasa. Para que funcione correctamente, el elemento debe protegerse de la suciedad.

8 ANTENA W-DMX®

Antena para el control mediante W-DMX®.



ATENCIÓN: los conectores especiales de entrada y salida DMX deben quedar perfectamente sellados con unos conectores especiales IP65 o bien dejar cerrada la tapa hermética de goma. Los conectores eléctricos POWER IN y POWER OUT una vez conectados están protegidos contra las salpicaduras conforme a IP65, al igual que cuando la tapa protectora está perfectamente cerrada.

OPERACIÓN

OBSERVACIONES

- Una vez conectado el foco a la red eléctrica, durante el proceso de arranque se mostrarán sucesivamente los siguientes mensajes en la pantalla «Update wait.» (solo para mantenimiento), «Welcome to Cameo», el modelo del equipo y la versión del software. Al terminar el proceso, el equipo ya está listo para funcionar y se activará el modo de funcionamiento seleccionado previamente.
- Si durante unos 30 segundos no se detecta ninguna actividad, en la pantalla se mostrará automáticamente la pantalla principal.
- Nota sobre la pantalla principal en los modos de funcionamiento con control externo: En cuanto se interrumpe la señal de control, los caracteres de la pantalla empiezan a parpadear; si la señal de control vuelve a estar presente, el parpadeo se detendrá.
- Pulse brevemente el botón UP desde la pantalla principal para girar 180° la imagen.

AJUSTE DE LA DIRECCIÓN INICIAL DMX (DMX Address)

Desde la pantalla principal, pulse MENU para ir al menú principal. Con los botones UP y DOWN seleccione la opción de menú **DMX Address** y confirme la selección con ENTER. A continuación, configure la dirección inicial DMX con los botones UP y DOWN y confirme con ENTER (el valor más alto depende del modo DMX activado).

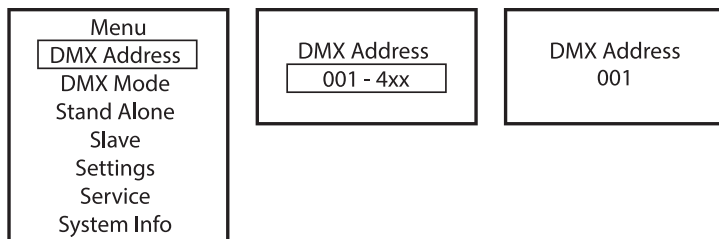

AJUSTE DEL MODO DMX (DMX Mode)

Desde la pantalla principal, pulse MENU para ir al menú principal. Con los botones UP y DOWN seleccione la opción de menú **DMX Mode** y confirme la selección con ENTER. Luego con los botones UP y DOWN seleccione el modo DMX y confirme con ENTER. Los modos de funcionamiento DMX con canal de retardo DMX y selección de grupo (Group 0-24) están marcados con «D». Consulte las tablas DMX con la asignación de canales en la sección CONTROL DMX de este manual.

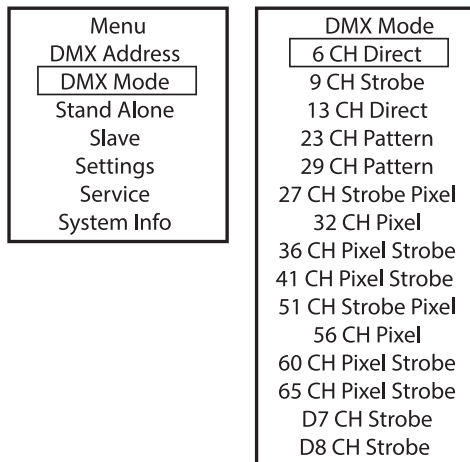

MODOS OPERATIVOS DMX CON CANAL DE RETARDO DMX

Con la función retardo de DMX se puede crear un efecto de luces en movimiento de manera sencilla con cualquier número de focos del mismo modelo y con la misma versión de software, lo que normalmente solo se podría hacer con un controlador DMX adecuado y mucha programación. Para ello, todos los focos (del mismo modelo y la misma versión del software) se configuran en el mismo modo DMX con canal de retardo DMX y se controlan con la misma dirección inicial DMX.

Ajuste de la función DMX Delay:

Seleccione uno de los modos de funcionamiento DMX con canal de retardo DMX y confirme la selección (en el ejemplo, «D7 CH Strobe»). Asigne los focos a uno de los 24 grupos (más grupo 0) según desee. También es posible asignar varios focos a un mismo grupo. El número de grupo es a su vez el factor por el que se multiplica el tiempo de retardo en el controlador DMX. Confirme cada ajuste con ENTER.

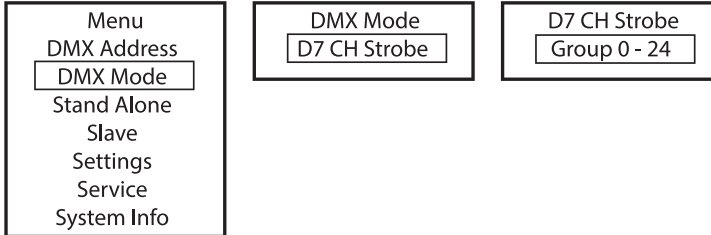

El tiempo de retardo de la señal DMX se ajusta mediante un controlador DMX en el canal de retardo de DMX independiente del modo operativo DMX correspondiente (de 0,0 s a 2,0 s en pasos de 0,1 s).

Ejemplo de configuración:

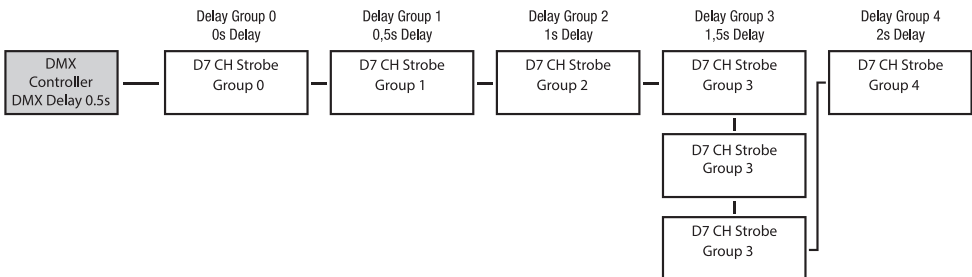

MODO AUTÓNOMO. MENÚ MASTER/ALONE

En los modos de funcionamiento autónomo Direct LED y Play Scene/Loop, la señal de control del modo de funcionamiento correspondiente puede enviarse a los equipos esclavos por el conector XLR (DMX OUT) y W-DMX®:

Stand Alone > Master/Alone > Master

Puede desactivarse la salida de la señal de control si no es necesaria:

Stand Alone > Master/Alone > Alone

Pueden configurarse los equipos esclavos con un retardo de la salida temporizada de la señal de control del modo autónomo Play Loop.

Desde la pantalla principal, pulse MENU para ir al menú principal. Ahora seleccione la opción de menú **Stand Alone**, confirme, seleccione **Master/Alone** y confirme de nuevo.

Menu
DMX Address
DMX Mode
Stand Alone
Slave
Settings
Service
System Info

Stand Alone
Master/Alone
Direct LED
Play Scene/Loop
Timer
Edit Scene
Edit Loop

Accederá al submenú en el que podrá configurar las opciones de la tabla siguiente.

Master	Send to XLR	La señal de control se envía por DMX OUT	
	Send to W-DMX	On	Activada la transmisión de la señal de control DMX por W-DMX
		Off	Desactivada la transmisión de la señal de control DMX por W-DMX
		Force to pair	Emparejar con equipos W-DMX listos para emparejar
		Unlink All	Desconectar todas las conexiones W-DMX
DMX Delay	Ajustar el retardo DMX para los equipos esclavos: desactivado, 0,1 s-2,0 s		
Alone	No reenviar la señal de control		

MODO AUTÓNOMO. DIRECT LED

El modo de funcionamiento autónomo Direct LED le permite ajustar el regulador de intensidad, el estrobo, R, G, B y W directamente en el equipo, de forma similar a un controlador DMX. De este modo, podrá crear una escena personalizada sin necesidad de un controlador DMX adicional.

Desde la pantalla principal, pulse MENU para ir al menú principal. Utilice UP y DOWN para seleccionar **Stand Alone**, confirme con ENTER; después seleccione **Direct LED** y confirme de nuevo con ENTER. Seleccione ahora la opción de menú que desea editar, confirme la selección, ajuste el valor deseado y confirme la entrada.

Menu
DMX Address
DMX Mode
Stand Alone
Slave
Settings
Service
System Info

Stand Alone
Master/Alone
Direct LED
Play Scene/Loop
Timer
Edit Scene
Edit Loop

Direct LED
Dimmer 0% - 100%
Red 0% - 100%
Green 0% - 100%
Blue 0% - 100%
White 0% - 100%
Strobe 0Hz - 20Hz

MODO AUTÓNOMO PLAY SCENE / LOOP

(escena 1-8 / secuencias de color de 8 pasos 1-8)

Tanto las 8 escenas como los 8 bucles disponibles vienen preprogramados de fábrica, pero pueden personalizarse en la opción de menú **Edit Scene** o **Edit Loop**.

Desde la pantalla principal, pulse MENU para ir al menú principal. Pulse los botones UP y DOWN para seleccionar la opción del menú **Stand Alone** y confirme con ENTER. Seleccione la opción de submenú **Play Scene/Loop** y confirme de nuevo. Ahora seleccione **Scene** o **Loop**, confirme, seleccione la escena o bucle deseado y confirme la selección. Ajuste la intensidad en **Dimmer** y confirme el valor.

Menu	Stand Alone	Play Scene/Loop
DMX Address	Master/Alone	Dimmer 0% - 100%
DMX Mode	Direct LED	Scene 1 - 8
Stand Alone	Play Scene/Loop	Loop 1 - 8
Slave	Timer	
Settings	Edit Scene	
Service	Edit Loop	
System Info		

TEMPORIZADOR

La función de temporizador (Timer) permite el control temporal del modo autónomo Direct LED ajustando el tiempo de fundido de entrada (Fade In) de 0 a 60 minutos, el tiempo de mantenimiento (Dwell Time) de 1 a 24 horas y el tiempo de fundido de salida (Fade Out) de 0 a 60 minutos. Después de activar la función de temporizador, en el siguiente inicio del sistema se ejecutará el control temporal de la forma establecida.

Desde la pantalla principal, pulse MENU para ir al menú principal. Seleccione **Stand Alone**, confirme la selección, después seleccione **Timer** y vuelva a confirmar la selección. Seleccione el valor **On** en **Timer** con y confirme. Para modificar los ajustes del control temporal, seleccione **Fade In**, **Dwell Time** o **Fade Out** y confirme la selección. Ahora puede ajustar el valor correspondiente. Confirme todos los ajustes realizados. Para desactivar la función de temporizador, seleccione el ajuste **Off** en **Timer** y confirme.

Nota: La función de temporizador es adecuada para el funcionamiento maestro/esclavo por cable y por W-DMX®.

Menu	Stand Alone	Timer
DMX Address	Master/Alone	Timer ON / OFF
DMX Mode	Direct LED	Fade In 0 - 60min
Stand Alone	Play Scene/Loop	Dwell Time 1 - 24h
Slave	Timer	Fade Out 0 - 60min
Settings	Edit Scene	
Service	Edit Loop	
System Info		

EDITAR ESCENA (Edit Scene)

Las ocho escenas disponibles en el modo autónomo Play Scene/Loop pueden editarse de forma independiente. Desde la pantalla principal, pulse MENU para ir al menú principal. Ahora, utilice los botones UP y DOWN y para seleccionar la opción del menú **Stand Alone** y confirme con ENTER. Seleccione después **Edit Scene** y confirme de nuevo. Seleccione la escena deseada (Scene 1-8) y confirme la selección. Seleccione ahora la opción de menú que desea editar, confirme la selección, ajuste el valor deseado y confirme la entrada.

Menu
DMX Address
DMX Mode
Stand Alone
Slave
Settings
Service
System Info

Stand Alone
Master/Alone
Direct LED
Play Scene/Loop
Timer
Edit Scene
Edit Loop

Edit Scene
Scene 1
Scene 8

Scenex	
RGB Dimmer	0 - 100%
Red	0 - 100%
Green	0 - 100%
Blue	0 - 100%
RGB Strobe	0 - 20Hz
Center Dimmer	0 - 100%
Center Strobe	0 - 20Hz

EDITAR BUCLE (Edit Loop)

La intensidad, la duración de paso y el tiempo de superposición pueden ajustarse por separado en los ocho bucles. Desde la pantalla principal, pulse MENU para ir al menú principal. Ahora, utilice los botones UP y DOWN y para seleccionar la opción del menú **Stand Alone** y confirme con ENTER. Seleccione después **Edit Loop** y confirme de nuevo. Seleccione ahora el bucle que desee editar y confirme la selección.

Menu
DMX Address
DMX Mode
Stand Alone
Slave
Settings
Service
System Info

Stand Alone
Master/Alone
Direct LED
Play Scene/Loop
Timer
Edit Scene
Edit Loop

Edit Loop
Loop 1
Loop 8

Loop x
Step
t-Step
t-Fade
Scene

Accederá al submenú en el que podrá configurar las opciones de la tabla siguiente. Los ajustes se hacen por separado para cada bucle y se mantienen incluso después de reiniciar el equipo.

Step	1 - 8	Selección del paso
t-Step	t-Step 0s - 10s = 0,1s steps 10s - 1min = 1s steps 1min - 20min = 1min steps	Ajuste de la duración del paso seleccionado
t-Fade	t-Fade 0s - 10s = 0,1s steps 10s - 1min = 1s steps 1min - 20min = 1min steps	Ajuste del tiempo de fundido para el paso seleccionado

Scene	Step 1 + 2: Scene 1 - 8 / Blackout	Selección de la escena o el oscurecimiento para el paso seleccionado
	Step 3 - 8: Scene 1 - 8 / Blackout / Skip Step	Selección de la escena o el oscurecimiento o salto al paso seleccionado

MODO ESCLAVO

Modo esclavo estándar: Desde la pantalla principal, pulse MENU para entrar en el menú principal. Pulse los botones UP y DOWN para seleccionar la opción del menú **Slave** y confirme la selección con ENTER. Seleccione el grupo Slave 0 (Slave Group 0) y confirme de nuevo. Conecte los equipos esclavos y maestro (del mismo modelo y de la misma versión de software) con un cable DMX o W-DMX y en el equipo maestro active uno de los modos autónomos (Direct LED, Play Scene/Loop). A partir de ese momento, el equipo esclavo estará sincronizada con el equipo maestro.

Modo esclavo ampliado: Si desea controlar los equipos esclavos mediante uno de los modos autónomos **Auto Program** o **Play Loop** en modo maestro/esclavo, la señal de control puede reproducirse con un retardo de hasta 24 pasos; el retardo se ajusta en el menú **Stand Alone Master/Alone** del equipo maestro; el factor de retardo en el menú Slave del equipo correspondiente (Group). Así se puede crear un efecto de luces en movimiento de manera sencilla con cualquier número de focos del mismo modelo y con la misma versión de software, lo que normalmente solo se podría hacer con un controlador DMX adecuado y mucha programación. Conecte los equipos maestro y esclavo (del mismo modelo y de la misma versión de software) con un cable DMX o por W-DMX.

Menu DMX Address DMX Mode Stand Alone <input type="text" value="Slave"/> Settings Service System Info	Slave Group Receive Mode	Group	0 - 24	Ajuste el grupo esclavo para tener un retardo de señal	
		Re- ceive Mode	XLR (siempre activo)		
			Wire- less	On	Activar el módulo W-DMX
				Off	Desactivar el módulo W-DMX
		Un- link	Desconectar todas las conexiones y pasarlas a estado listo para el empaquetamiento		

Asigne los focos a uno de los 24 grupos (más grupo 0) según desee. También es posible asignar varios focos a un mismo grupo. El número de grupo es a su vez el factor por el que se multiplica el tiempo de retardo en el equipo maestro.

Ejemplo de configuración:

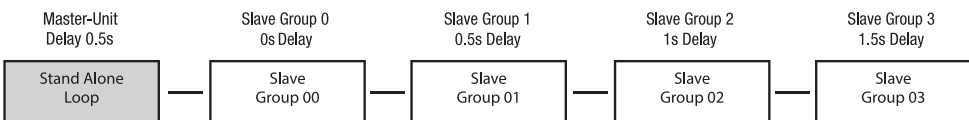

CONFIGURACIÓN (Settings)

Desde la pantalla principal, pulse MENU para ir al menú principal. Con los botones UP y DOWN seleccione la opción de menú **Settings** y confirme con ENTER.

Menu
DMX Address
DMX Mode
Stand Alone
Slave
Settings
Service
System Info

Seguidamente se abre el submenú que permite ajustar las opciones de submenú (ver tabla; seleccionar con los botones UP y DOWN y confirmar con ENTER, modificar los valores o el estado con los botones UP y DOWN y confirmar con ENTER).

Wireless	=	Ajustes inalámbricos	W-DMX State	On	W-DMX activado
				Off	W-DMX desactivado
			Operating Mode	Receive	Modo W-DMX: Receptor
				Transmit	G3 (norma de transmisión G3) G4s (transmisión estándar G4s)
			Linking	Unlink	Desacopla todos los equipos y prepararlos para el acoplamiento
				Link/Force to pair	Emparejar con equipos W-DMX. W-DMX debe estar activo en todos los equipos y no debe haber ningún transmisor emparejado (Receive Reset).
			Signal Routing	Send to XLR	Envía la señal entrante al conector XLR
				Backup by XLR	Utiliza la señal entrante del conector XLR si se pierde la señal W-DMX.
				Receive only	Sin conexión entre la señal W-DMX y los conectores XLR
			Display	=	Ajustes de pantalla
Off	No girar la pantalla				
Off Timer	Always On	Pantalla siempre encendida			
	Off after 20s	Apagar la pantalla al cabo de unos 20 segundos de actividad			
Autolock	Off	Función desactivada			

Display	=	Ajustes de pantalla	Autolock	On after 60s	Los mandos y la pantalla se bloquean al cabo de unos 60 segundos sin ninguna operación. Desbloquear: Pulse UP y DOWN simultáneamente durante unos 5 segundos
Dimmer	=	Comportamiento de atenuación y frecuencia PWM	Curve	Linear	Curva de atenuación: La intensidad de la luz aumenta linealmente con el valor DMX
				Exponential	Curva de atenuación: La intensidad de la luz se puede ajustar para que varíe poco a niveles bajos de DMX y mucho a niveles altos de DMX
				Logarithmic	Curva de atenuación: La intensidad del foco varía mucho a niveles bajos de DMX y varía poco a niveles altos de DMX.
				S-Curve	Curva de atenuación: La intensidad del foco varía poco a niveles bajos y altos de DMX y varía mucho a niveles intermedios de DMX.
			PWM Frequency	650 Hz, 1530 Hz, 3600 Hz, 12 kHz, 18.9 kHz, 25 kHz	Selección de la frecuencia PWM de los LED
			Response	LED	El foco reacciona al instante a los cambios en el valor DMX
Halogen	El foco reacciona como una lámpara halógena, con suaves cambios de intensidad				
Colour Calibration	=	Calibración del color	RAW		R, G, B y W (valor máximo de 255)
			User		Calibración individual de colores. Ajuste de la intensidad de RGB y W con valores de 000 a 255
Signal Fail	=	Estado operativo si se interrumpe la señal de control	Hold		Último modo operativo
			Last Stand Alone		Se inicia el último modo autónomo activado
			Fade to Black (10s)		Desvanecimiento de 10 segundos hasta oscurecimiento
			Blackout		Oscurecimiento instantáneo
			Scene 1		La escena 1 está activada (Stand Alone > Play Scene/Loop)
			Full		Full On (luz blanca, máxima intensidad)
Pixel Mirror	=	Píxel espejo	Off		Función desactivada
			Horizontal		Los píxeles se reflejan horizontalmente
			Vertical		Los píxeles se reflejan verticalmente
			Horizontal & Vertical		Los píxeles se reflejan horizontal y verticalmente

Store Default	=	Guardar todos los ajustes del sistema en 3 preajustes	User A	Guardar con ENTER
			User B	Guardar con ENTER
			User C	Guardar con ENTER

MENÚ DE SERVICIO (Service)

Desde la pantalla principal, pulse MENU para ir al menú principal. Pulse UP y DOWN para seleccionar **Service** y confirme con ENTER.

Menu
DMX Address
DMX Mode
Stand Alone
Slave
Settings
Service
System Info

En la siguiente tabla encontrará información sobre las opciones del submenú del menú Service y las opciones correspondientes (seleccionar con UP y DOWN, confirmar con ENTER, cambiar el valor o el estado con UP y DOWN, y confirmar con ENTER).

Load Default	Factory	Restablecer los valores de fábrica
	User A	Restablecer los valores del usuario A (Guardar valores de usuario: Settings > Store Default)
	User B	Restablecer los valores del usuario B (Guardar valores de usuario: Settings > Store Default)
	User C	Restablecer los valores del usuario C (Guardar valores de usuario: Settings > Store Default)
Reset Service	No	Cancelar el proceso
Timer	Reset now	Restablecer el tiempo de funcionamiento de servicio
Password	Solo para mantenimiento	

INFORMACIÓN DEL SISTEMA (System Info)

Desde la pantalla principal, pulse MENU para ir al menú principal. Pulse UP y DOWN para seleccionar **System Info** y confirme con ENTER.

Menu
DMX Address
DMX Mode
Stand Alone
Slave
Settings
Service
System Info

En la siguiente tabla encontrará información sobre las opciones del submenú del menú System Info y las opciones correspondientes (seleccionar con UP y DOWN, confirmar con ENTER, cambiar el valor o el estado con UP y DOWN, y confirmar con ENTER).

Firmware	DISP	Vx.x.x	Consultar la versión de firmware del componente correspondiente
	...	Vx.x.x	
Temperature	LED	xxx °C/°F	Consultar la temperatura del componente correspondiente
	Temperature Unit	°C °F	Unidad de temperatura
Runtime	Total	xxxx h : xx m	Tiempo operativo total
	Operation	xxxx h : xx m	Tiempo operativo útil
	LED	xxxx h : xx m	Tiempo operativo de la lámpara
	Service	xxxx h : xx m	Tiempo operativo tras restablecer el tiempo de funcionamiento de servicio
RDM-UID	RDM Unique Identifier (identificador único)		

MONTAJE



PELIGRO: La instalación, y sobre todo el montaje en altura, requiere una amplia experiencia, conocimientos técnicos y actualizados, incluido el cálculo de los valores límite de la carga de trabajo, el material de instalación utilizado y las comprobaciones de seguridad periódicas de todos los materiales de instalación y focos. Si no está cualificado para ello, no intente realizar la instalación por su cuenta y recurra a una empresa profesional. Existe el riesgo de que los equipos que no se hayan montado y fijado correctamente se suelten y se caigan. Esto puede provocar lesiones graves o incluso la muerte de personas.

Gracias al soporte ajustable o a los pies de montaje, la PIXBAR G2 puede colocarse en la posición adecuada sobre un suelo nivelado (por ejemplo, como foco uplight).

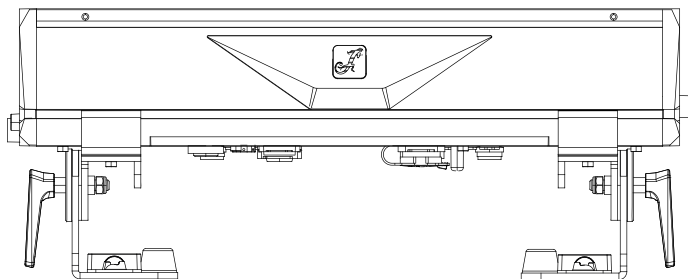

MONTAJE DE UNA BARRA PIXBAR EN UN TRUSS

El montaje en truss se realiza utilizando las abrazaderas para truss disponibles como accesorio opcional, que se fijan directamente a los pies de montaje (1) o a los soportes de montaje en omega disponibles como accesorio opcional (ref. CLOMEGABRACKET1). Los pies de montaje pueden desplazarse en la carcasa de la barra PIXBAR G2. Para ello, afloje los cinco tornillos Allen centrales (2), desplace el pie a la posición deseada y vuelva a apretar los tornillos Allen. La dirección de la radiación puede ajustarse con las palomillas (3) de los pies de montaje. Asegúrese de que todo está bien apretado y de que la barra PIXBAR G2 no pueda soltarse. Cuando monte en altura la barra PIXBAR G2, asegúrela con un cable de seguridad adecuado a una de las argollas de seguridad disponibles (4). Cuando monte en altura varias barras PIXBAR G2 acopladas horizontalmente, cada PIXBAR G2 debe colocarse por separado al bastidor con los pies de montaje y asegurarse con un cable de seguridad adecuado.

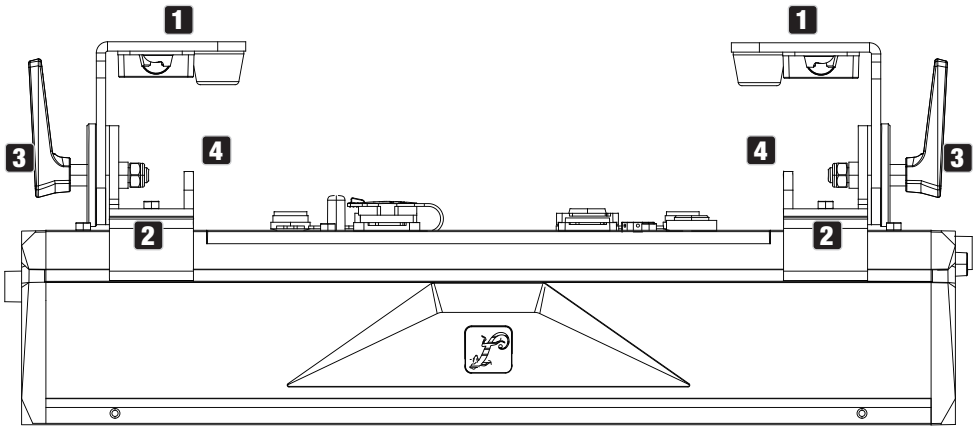

UTILICE EL ADAPTADOR DE ESPIGA SPIN16 PARA EL MONTAJE

Los pies de montaje de la barra PIXBAR G2 tienen adaptador de espigas de 16 mm que pueden abrir y cerrarse sin necesidad de ninguna herramienta. Para abrir un adaptador de espiga, tire del perno de bloqueo con resorte para sacarlo del orificio de bloqueo en la dirección indicada (1), doble el adaptador de espiga hacia delante y deje que el perno de bloqueo encaje en el orificio de bloqueo desplazado 90° (2). Utilice abrazaderas adecuadas para el montaje. Asegúrese de que todo está bien apretado y de que el foco no pueda soltarse. Cuando monte en altura el foco, asegúrelo con un cable de seguridad adecuado a una de las argollas de seguridad disponibles (vea la marca en la figura).

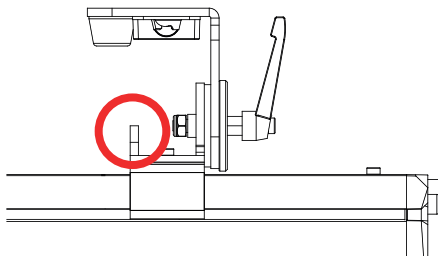
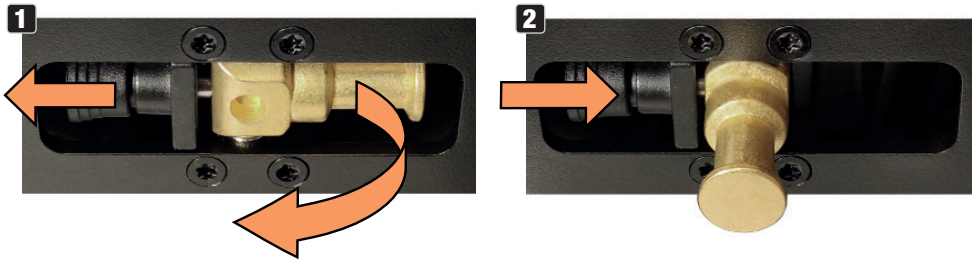

MONTAJE EN TRUSS SUSPENDIDO VERTICALMENTE

Para el montaje suspendido vertical, pueden acoplarse entre sí hasta tres barras PIXBAR G2. Para ello debe utilizar los siguientes productos disponibles como accesorios opcionales:

1. Una abrazadera adecuada con capacidad de carga suficiente para el peso total (por ejemplo, una abrazadera simple).
2. Un soporte en omega (ref. CLOMEGABRACKET1).
3. Un accesorio de montaje vertical (ref. CLPBG2VERTIMOUNT).
4. Se necesitan uno o dos conectores para dos o tres barras PIXBAR G2 y asegurar el acoplamiento (ref. CLPBG2STACKKIT).

La argolla de seguridad del pie superior de la barra superior sirve como punto de seguridad. Asegúrese de que el cable de seguridad utilizado para asegurar las barras es adecuado para el peso total de las mismas.

Por motivos estéticos, los pies de montaje pueden plegarse hacia un lado de la carcasa. La terminación de goma evita que se dañe la superficie.

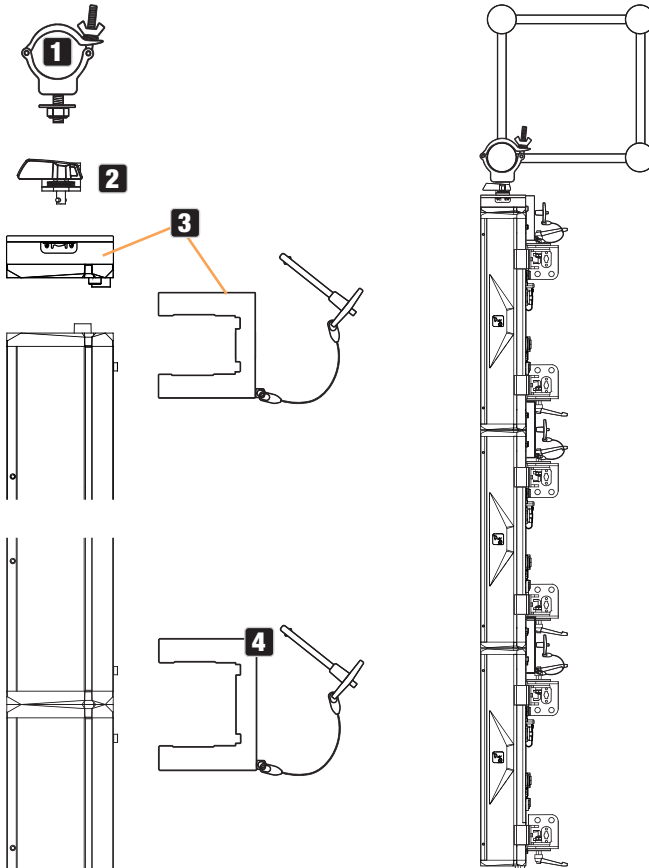

MONTAJE VERTICAL EN EL SUELO

Para el montaje vertical en el suelo, pueden conectarse entre sí un máximo de dos barras PIX-BAR G2. Para ello debe utilizar los siguientes productos disponibles como accesorios opcionales:

1. Un conector (ref. CLPBG2STACKKIT).
2. Un accesorio de montaje vertical (ref. CLPBG2VERTIMOUNT).
3. Un adaptador M20 (ref. CLPBG2M20ADA).
4. Un soporte de acero pesado con rosca M20 y estabilidad suficiente para el peso total.

El usuario deberá evaluar la estabilidad en combinación con el soporte utilizado. No se podrán introducir cargas adicionales.

Por motivos estéticos, los pies de montaje pueden plegarse hacia un lado de la carcasa. La terminación de goma evita que se dañe la superficie.

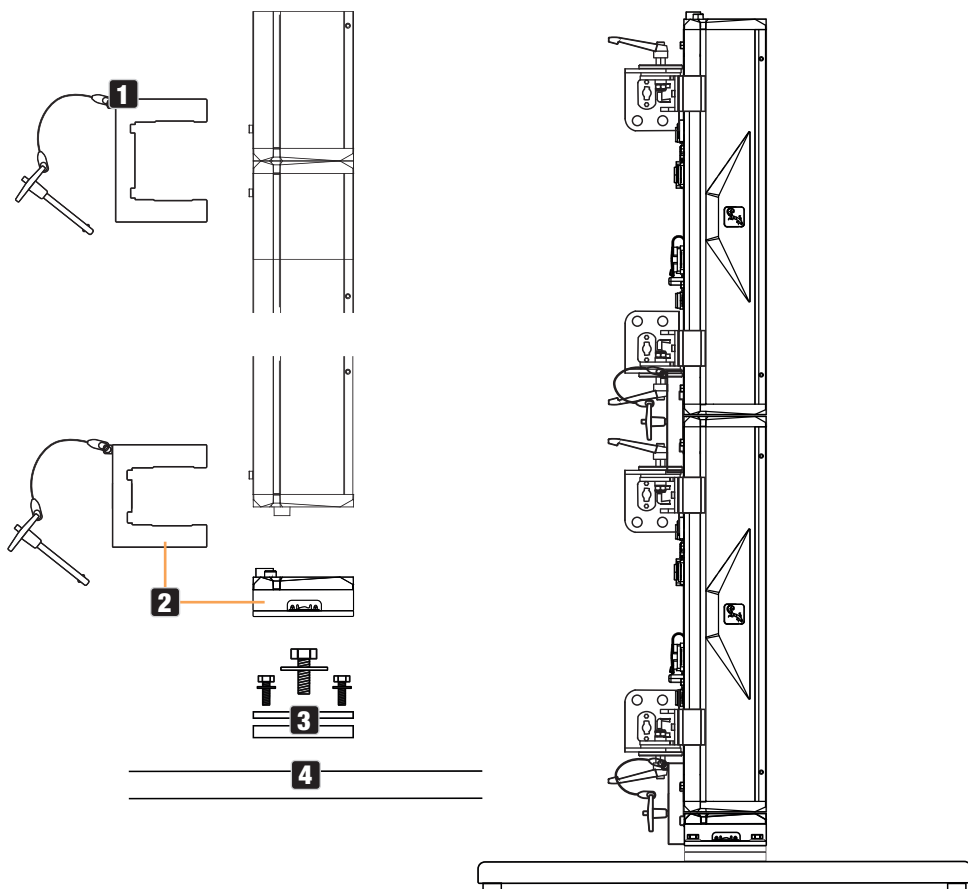

FILTRO DIFUSOR

Con la barra PIXBAR G2 se suministra un filtro difusor estándar. Para introducir el filtro difusor en el soporte previsto para ello de la barra (1), deslice hacia abajo la pestaña deslizante situada en un lateral de la barra (2). Tras introducir el filtro difusor en el soporte, vuelva a cerrar el pestillo para evitar que el filtro se caiga.

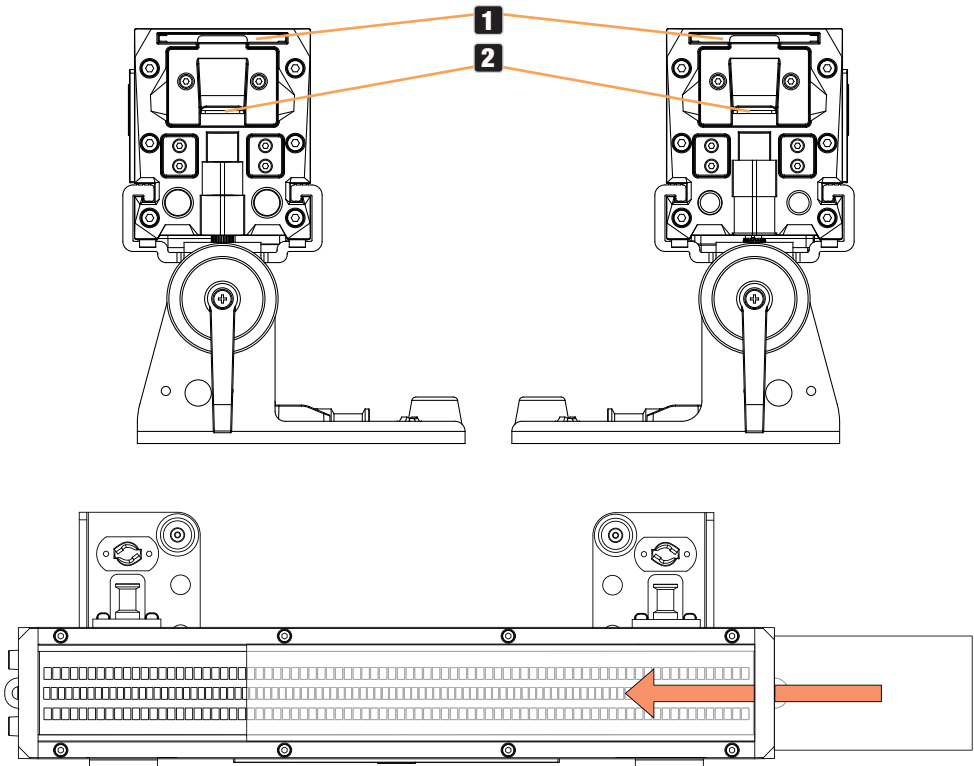

PROTECCIÓN ANTIRREFLEJO

Con la barra PIXBAR G2 se suministra un protector antirreflejo. En el borde superior de la carcasa y a ambos lados de la barra PIXBAR G2 hay dos roscas (1). Monte la pantalla antirreflejo en el lado deseado de la PIXBAR G2 utilizando los dos tornillos moleteados (2).

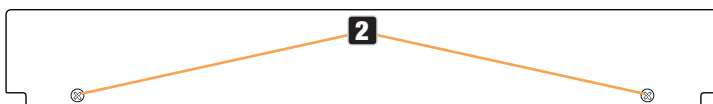

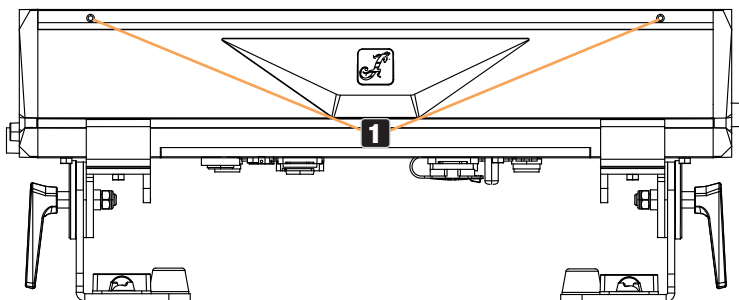

CUIDADO, MANTENIMIENTO Y REPARACIÓN

Para garantizar el buen funcionamiento del equipo a largo plazo, hay que limpiarlo con regularidad y, si es necesario, hacerle las revisiones necesarias. Los requisitos de mantenimiento dependen de la intensidad de uso y del entorno en el que se utilice.

Realice una inspección visual antes de cada puesta en marcha. En particular, deben tenerse en cuenta todos los elementos relevantes para la seguridad, como los elementos de unión, los pasadores de seguridad, las conexiones eléctricas y los cables. Además, recomendamos llevar a cabo todas las medidas de mantenimiento aplicables que se especifican a continuación una vez cada 500 horas de funcionamiento o, en caso de uso menos intensivo, al cabo de un año como máximo. Las reclamaciones de garantía pueden estar limitadas en caso de defectos debidos a un mantenimiento inadecuado.

LIMPIEZA (llevada a cabo por el usuario)



¡ADVERTENCIA! Antes de realizar cualquier trabajo de mantenimiento, debe desenchufarse la fuente de alimentación y, si es posible, quitar todas las conexiones del equipo.



¡NOTA! Un cuidado inadecuado puede deteriorar el equipo e incluso destruirlo.

1. Las superficies de la carcasa deben limpiarse con un paño limpio y húmedo. Asegúrese de que la humedad no pueda penetrar en el equipo.
2. Las entradas y salidas de aire deben limpiarse regularmente para eliminar el polvo y la suciedad. Si se utiliza aire comprimido, hay que tener cuidado para evitar que se dañe la unidad (por ejemplo, los ventiladores deben estar tapados, ya que de lo contrario podrían girar excesivamente).
3. Los cables y los contactos de los enchufes deben limpiarse regularmente para eliminar el polvo y la suciedad.
4. En general, no deben utilizarse productos de limpieza ni agentes abrasivos, ya que de lo contrario podría dañarse el acabado de la superficie.
5. Por lo general, los equipos deben guardarse en un lugar seco y protegido del polvo y la suciedad.

6. Para garantizar un funcionamiento correcto y seguro, hay que limpiar con regularidad todas las lentes accesibles o extraíbles y la abertura de emisión de luz.

MANTENIMIENTO Y REPARACIÓN (solo por personal cualificado)



¡PELIGRO! En el interior del equipo hay componentes conductores de tensión. Incluso después de desconectar la alimentación eléctrica, puede haber tensión residual en el equipo, por ejemplo, debido a condensadores cargados.



¡NOTA! En el equipo no hay componentes que pueda reparar el usuario.



¡NOTA! Los trabajos de mantenimiento y reparación solo pueden ser realizados por personal técnico cualificado. En caso de duda, consulte a un taller especializado.



¡NOTA! Los trabajos de mantenimiento realizados indebidamente pueden invalidar la garantía.



¡NOTA! Si se utilizan sets de conversión o reequipamiento o accesorios suministrados por el fabricante, asegúrese de respetar el manual de instrucciones adjunto.

ACCESORIOS OPCIONALES

CLPBSG2FILTER55

Filtro difusor de 55°

CLPBSG2FILTER70

Filtro difusor de 70°

CLPBSG2FILTER2555

Filtro difusor de 25° × 55°

CLPBG2STACKKIT

Elemento de unión para el acoplamiento mecánico y seguro de dos barras PIXBAR G2

CLPBG2VERTIMOUNT

Accesorio para montar un PIXBAR G2 en el soporte en omega

CLOMEGABRACKET1 y para el montaje en el adaptador CLPBG2M20ADA

CLOMEGABRACKET1

Soporte de montaje en omega

CLPBG2M20ADA

Adaptador para montar una PIXBAR G2 en un soporte con rosca M20

DIMENSIONES (mm)

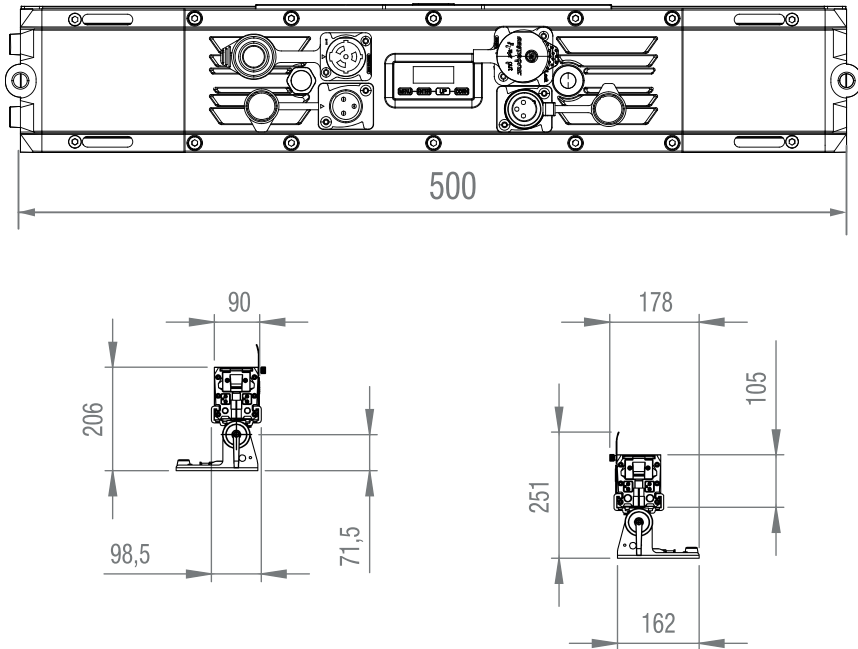

CARACTERÍSTICAS TÉCNICAS

Referencia	CLPBSMDSIPG2
Categoría de producto	Luz LED estática
Tipo	Barra LED
Fuente de luz	160 LED SMD RGB (R: 0,36 W; G: 0,5 W; B: 0,5 W) en 16 segmentos; 96 LED SMD blancos de 3 W en 8 segmentos
Flujo luminoso	4.025 lm a pleno rendimiento; R: 1.860 lm; G: 3.130 lm; B: 595 lm; W: 7.095 lm
Lente/óptica	Lente acrílica transparente
PWM del LED	650 Hz, 1.530 Hz, 3.600 Hz, 12.000 Hz, 18.900 Hz, 25.000 Hz
Resolución del atenuador	8/16 bits
Curvas de atenuación	Lineal, exponencial, curva en S, logarítmica
Simulación de halógeno	Sí
Estrobo	0 Hz-20 Hz

Temperatura de color /colores del LED R: 636 nm. G: 517 nm. B: 455 nm. W: 6.618 K

Calibración Raw, User

IRC W: >73. RGB: >70

Ángulo de haz / ángulo de campo 72° / 94° (encendido total). 84°/96° (RGB). 70°/76° (estrobo)

Mezcla de colores RGB; estrobo blanco fijo

Control de color Direct; CCT

CCT 2.100 K-8.000 K

Protocolos de control DMX, RDM, inalámbrico, autónomo, maestro-esclavo,

Conectores de datos Entrada/salida XLR de 5 pines, DMX inalámbrico

Modos DMX 6CH, 9CH, 13CH, 23CH, 29CH, 27CH, 32CH, 36CH, 41CH, 51CH, 56CH, 60CH, 65CH, D7CH, D8CH

Funciones DMX Dimmer, Dimmer fine, Strobe Functions, Red, Green, Blue, Color Temperature, Tint, Color Presets, Color Preset Crossfade, Center Dimmer, Center Dimmer fine, Center Strobe, Center Strobe duration, Center pattern selection, Center pattern speed, Pattern selection, Pattern position & Speed, Background Dimmer, Background Dimmer fine, Background Strobe Functions, Background Red, Background Green, Background Blue, Background Color Temperature, Background Tint, Background Color Macro, Background Macro Crossfade, Device Settings, Grouping, DMX-Delay (EZ-Chase), Pixel: R-top1, G-top1, B-top1- R-top8, G-top8, B-top8, R-bottom1, G-bottom1, B-bottom1- R-bottom8, G-bottom8, B-bottom8, W1- W8.

Funciones RDM Funciones RDM estándar de Cameo

Modo autónomo Direct LED, Play Scene, Play Loop, Timer, Slave

Ajustes del sistema Wireless, Display Reverse, Display off Timer, Autolock, Signal Fail, Dimmer Curve, Dimmer Response, Redshift, PWM Frequency, Color Calibration, Load Default, Store Default, Service

Interfaz de usuario Pantalla con 4 botones

Pantalla/indicadores Pantalla de 2 filas

Clasificación IP IP65 (solo para uso temporal en exteriores)

Temperatura ambiente -20 °C a +45 °C (equipo operativo). -10 °C a +45 °C (pantalla operativa)

Refrigeración del sistema Convección pasiva, sin ventilador

Nivel de ruido	Sin ruido (sin ventiladores)
Tensión operativa	100-240 Vca, 50/60 Hz
Corriente máx.	0,42 A a 230 V. 1,05 A a 110 V
Corriente de inicio	58 A (0,13 ms)
Consumo máximo	95 W a 230/110 V
Consumo eléctrico en espera	3,5 W
Conector eléctrico	Seetronic IP65 entrada + salida
Conexión eléctrica en cadena	Hasta 9 equipos a 230 V, hasta 5 equipos a 110 V
Grupo de riesgo	RG2
Distancia mínima a la superficie iluminada	0,3 m
Distancia mínima a materiales normalmente inflamables	0,017 m
Carcasa	Aluminio de fundición texturizado negro
Dimensiones (an. × al. × f.)	518 (500 si apilado) × 206 × 162 mm
Peso	7,5 kg
UID de RDM	0x08A40052 0000-FFFF

EXPLICACIÓN SOBRE LA CLASE DE PROTECCIÓN IP

1. La clase de protección IP representa exclusivamente la protección contra objetos sólidos, así como contra el agua. No representa una resistencia general a la intemperie, como la protección contra la radiación UV y los efectos de la temperatura, etc.
2. El primer número indica la protección contra polvo, objetos sólidos e impactos:

IP2X	Protección contra cuerpos extraños sólidos con un diámetro $\geq 12,5$ mm
IP3X	Protección contra cuerpos extraños sólidos con un diámetro $\geq 2,5$ mm
IP4X	Protección contra cuerpos extraños sólidos con un diámetro $\geq 1,0$ mm
IP5X	Protegido contra el polvo en cantidades perjudiciales y totalmente protegido contra impactos
IP6X	Estanco al polvo y totalmente protegido contra impactos

3. El segundo número indica la protección contra el agua:

IPX0	Sin protección
IPX1	Protección contra gotas de agua
IPX2	Protección contra la caída de gotas de agua cuando el equipo está inclinado hasta 15°
IPX3	Protección contra el agua rociada hasta 60° respecto a la vertical
IPX4	Protección contra las salpicaduras de agua por todos los lados
IPX5	Protección contra chorros de agua a presión desde cualquier ángulo
IPX6	Protección contra chorros de agua a alta presión
IPX7	Protección contra inmersión temporal

4. Además, a veces son necesarias medidas específicas para cada dispositivo, como cubiertas y tapones, para alcanzar la clase de protección indicada (p. ej., tapas protectoras en las conexiones no utilizadas).



La clase de protección IP del producto se encuentra en las características técnicas e impresa en el equipo.

DISTANCIA MÍNIMA A LA SUPERFICIE ILUMINADA

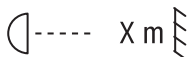

Este símbolo con información de distancia en metros (m) indica la distancia mínima del foco con respecto a la superficie iluminada. Consulte las características técnicas de este manual y la impresión en la carcasa del equipo para conocer el valor para este equipo.

DISTANCIA MÍNIMA A MATERIALES NORMALMENTE INFLAMABLES



Este símbolo con información de distancia en metros (m) indica la distancia mínima del equipo con respecto a materiales normalmente inflamables. Consulte las características técnicas de este manual para conocer el valor para este equipo.

RECICLAJE



EMBALAJE:

1. El embalaje puede reciclarse a través de los métodos habituales de eliminación de residuos.
2. Por favor, separe el embalaje de acuerdo con las normas de eliminación de residuos y las normas de reciclaje de su país.



APARATO:

1. Este aparato está sujeto a la Directiva Europea aplicable a los residuos de aparatos eléctricos y electrónicos, en su versión modificada. Directiva RAEE sobre residuos de aparatos eléctricos y electrónicos. Los aparatos usados no deben eliminarse con la basura doméstica. Los aparatos viejos deben eliminarse a través de un servicio de eliminación de residuos autorizado o de una instalación municipal de eliminación de residuos. Respete la normativa vigente en su país.



2. Respete todas las leyes de eliminación de residuos aplicables en su país.
3. Si es un particular, póngase en contacto con el distribuidor donde adquirió este producto, o con el ayuntamiento, para informarse sobre el reciclaje adecuado de este equipo.

DECLARACIÓN DEL FABRICANTE

Garantía del fabricante y limitación de responsabilidad

Adam Hall GmbH, Adam-Hall-Str. 1, D-61267 Neu Anspach /

Correo electrónico: Info@adamhall.com / +49 (0)6081 / 9419-0

Consulte nuestras condiciones de garantía y limitaciones de responsabilidad en:

https://cdn-shop.adamhall.com/media/pdf/Manufacturers-Declarations-CAMEO_DE_EN_ES_FR.pdf

Para reparaciones, póngase en contacto con su distribuidor.

Conformidad CE

Adam Hall GmbH declara por la presente que este producto es conforme con las siguientes directivas (según sea aplicable):

Directiva de baja tensión (2014/35/UE)

Directiva EMC (2014/30/UE)

RoHS (2011/65/UE)

Directiva RED (2014/53/UE)

Declaración de conformidad CE

Las declaraciones de conformidad para productos sujetos a las directivas de baja tensión, EMC y RoHS pueden solicitarse a info@adamhall.com

Las declaraciones de conformidad de los productos sujetos a la directiva RED pueden descargarse desde www.adamhall.com/compliance/

Este documento puede estar sujeto a errores tipográficos o de imprenta, así como a modificaciones técnicas o de otro tipo.

Gratulujemy dobrego wyboru!

To urządzenie zostało zaprojektowane i wyprodukowane zgodnie z wysokimi standardami jakości, tak by działało bezawaryjnie przez wiele lat. Należy uważnie przeczytać niniejszą instrukcję obsługi, aby móc szybko i optymalnie korzystać z nowego produktu Cameo Light. Więcej informacji na temat Cameo Light można znaleźć na naszej stronie internetowej **CAMEOLIGHT.COM**

INFORMACJE DOTYCZĄCE NINIEJSZEJ INSTRUKCJI OBSŁUGI

- Przed uruchomieniem urządzenia należy przeczytać wszystkie zasady bezpieczeństwa oraz całą instrukcję obsługi.
- Należy przestrzegać ostrzeżeń umieszczonych na urządzeniu i w instrukcji obsługi.
- Instrukcję obsługi należy zawsze mieć pod ręką.
- W przypadku sprzedaży lub przekazania urządzenia należy przekazać również niniejszą instrukcję obsługi, ponieważ stanowi ona istotną część produktu.

UŻYTKOWANIE ZGODNE Z PRZEZNACZENIEM

Produkt jest urządzeniem przeznaczonym dla branży eventowej!

Produkt został opracowany do użytku profesjonalnego w dziedzinie technologii eventowej i nie nadaje się do użytku domowego!

Eksplotacja tymczasowa! Sprzęt eventowy jest przeznaczony wyłącznie do użytku tymczasowego i nie jest przewidziany do stałego użytkowania lub instalacji na stałe!

Ponadto produkt ten jest przeznaczony wyłącznie dla wykwalifikowanych użytkowników posiadających wiedzę w zakresie obsługi technicznej imprez!

Użytkowanie produktu niezgodnie z wyszczególnionymi danymi technicznymi i warunkami eksploatacji uważa się za niezgodne z przeznaczeniem!

Wyłączona jest odpowiedzialność za szkody i obrażenia osób trzecich spowodowane użytkowaniem niezgodnym z przeznaczeniem!

Produkt nie jest przeznaczony dla:

- Osób (w tym dzieci) o ograniczonych możliwościach fizycznych, sensorycznych lub umysłowych, a także osób nie posiadających doświadczenia i wiedzy.
- Dzieci (należy poinstruować dzieci, aby nie bawiły się urządzeniem).

OBJAŚNIENIA TERMINÓW I SYMBOLI

1. **NIEBEZPIECZEŃSTWO:** Słowo NIEBEZPIECZEŃSTWO, ewentualnie w połączeniu z symbolem, wskazuje na bezpośrednie niebezpieczne sytuacje lub stany zagrożenia dla życia i zdrowia.
2. **OSTRZEŻENIE:** Słowo OSTRZEŻENIE, ewentualnie w połączeniu z symbolem, wskazuje na potencjalnie niebezpieczne sytuacje lub stany zagrażające zdrowiu lub życiu.
3. **PRZESTROGA:** Słowo PRZESTROGA, ewentualnie w połączeniu z symbolem, jest używane do wskazania sytuacji lub warunków, które mogą prowadzić do obrażeń.
4. **UWAGA:** Słowo UWAGA, ewentualnie w połączeniu z symbolem, wskazuje na sytuacje lub stany, które mogą prowadzić do szkód materialnych i/lub środowiskowych.



Ten symbol oznacza zagrożenia, które mogą być przyczyną porażenia prądem elektrycznym.



Ten symbol oznacza niebezpieczne miejsca lub sytuacje.



Ten symbol oznacza niebezpieczeństwa związane z gorącymi powierzchniami.



Ten symbol oznacza, że należy unikać patrzenia lub wpatrywania się w źródło światła.



Ten symbol oznacza urządzenie, w którym nie ma części możliwych do wymiany przez użytkownika.



Ten symbol wskazuje na dodatkowe informacje dotyczące obsługi urządzenia.

ZASADY BEZPIECZEŃSTWA



NIEBEZPIECZEŃSTWO:

1. Nie otwierać urządzenia ani nie modyfikować go.
2. Jeśli urządzenie nie działa prawidłowo, do jego wnętrza dostały się przedmioty lub płyny albo zostało ono uszkodzone w inny sposób, należy je natychmiast wyłączyć i odłączyć od źródła napięcia. Urządzenie może być naprawiane wyłącznie przez autoryzowany personel specjalistyczny.
3. W przypadku urządzeń o stopniu ochrony 1 przewód ochronny musi być prawidłowo podłączony. Nigdy nie należy odłączać przewodu ochronnego. Urządzenia o stopniu ochrony 2 nie mają przewodu ochronnego.
4. Należy upewnić się, że przewody pod napięciem nie są zagięte lub w inny sposób uszkodzone mechanicznie.
5. Nigdy nie wolno mostkować bezpiecznika urządzenia.



OSTRZEŻENIE:

1. Urządzenia nie wolno uruchamiać, gdy jest ono w widoczny sposób uszkodzone.
2. Urządzenie wolno instalować wyłącznie w stanie beznapięciowym.
3. Jeśli kabel sieciowy jest uszkodzony, nie wolno uruchamiać urządzenia.
4. Podłączone na stałe przewody zasilające mogą być wymieniane tylko przez wykwalifikowany personel.



UWAGA:

1. Nie uruchamiać urządzenia, jeśli było ono narażone na duże wahania temperatury (np. po transporcie). Wilgoć i kondensat mogą uszkodzić urządzenie. Należy włączyć urządzenie dopiero wtedy, gdy osiągnie temperaturę otoczenia.
2. Należy upewnić się, że napięcie i częstotliwość sieci zasilającej są zgodne z wartościami podanymi na urządzeniu. Jeżeli urządzenie jest wyposażone w selektor napięcia, nie należy podłączać urządzenia do źródła zasilania, dopóki selektor nie zostanie ustawiony poprawnie. Należy używać tylko odpowiedniego kabla sieciowego.
3. Aby odłączyć urządzenie od sieci na wszystkich biegunach, nie wystarczy nacisnąć włącznika/wyłącznika na urządzeniu.
4. Należy upewnić się, że używany bezpiecznik odpowiada typowi nadrukowanemu na urządzeniu.
5. Należy upewnić się, że podjęto odpowiednie środki zapobiegające przepięciom (np. uderzeniom pioruna).
6. Należy przestrzegać określonego maksymalnego prądu wyjściowego na urządzeniach z połączeniem Power Out. Całkowity pobór prądu wszystkich podłączonych urządzeń nie może przekroczyć zalecanej wartości.
7. Odłączane przewody zasilające należy wymieniać wyłącznie na oryginalne.



NIEBEZPIECZEŃSTWO:

1. Niebezpieczeństwo uduszenia! Worki z tworzywa sztucznego i drobne części należy przechowywać poza zasięgiem osób (łącznie z dziećmi) o ograniczonej sprawności fizycznej, sensorycznej lub umysłowej.
2. Niebezpieczeństwo związane z upadkiem! Należy upewnić się, że urządzenie zostało bezpiecznie zainstalowane i nie może upaść. Należy używać wyłącznie odpowiednich statywów i mocowań (zwłaszcza w przypadku instalacji stałych). Należy upewnić się, że akcesoria są prawidłowo zainstalowane i zabezpieczone. Należy przy tym przestrzegać obowiązujących przepisów dotyczących bezpieczeństwa.



OSTRZEŻENIE:

1. Należy używać urządzenia tylko zgodnie z przeznaczeniem.
2. Należy używać urządzenia wyłącznie z akcesoriami zalecanymi i przewidzianymi przez producenta.
3. Podczas instalacji należy przestrzegać przepisów bezpieczeństwa obowiązujących w Państwa kraju.
4. Po podłączeniu urządzenia należy sprawdzić wszystkie trasy kablowe, aby uniknąć szkód lub wypadków spowodowanych np. przez potknięcie.
5. Należy bezwzględnie przestrzegać podanego minimalnego odstępu od materiałów normalnie palnych! Jeśli nie zostało to wyraźnie określone, minimalny odstęp wynosi 0,3 m.
6. Należy bezwzględnie przestrzegać minimalnej odległości od podświetlanej powierzchni, którą można odczytać na urządzeniu!



PRZESTROGA:

1. W przypadku ruchomych elementów, takich jak uchwyty montażowe lub inne ruchome części konstrukcyjne istnieje możliwość zakleszczenia.
2. W przypadku urządzeń z elementami napędzanymi silnikiem istnieje niebezpieczeństwo obrażeń w wyniku ruchów urządzenia. Nagłe ruchy urządzenia mogą wystraszyć użytkownika.
3. Podczas regularnej pracy powierzchnia obudowy urządzenia może się silnie nagrzewać. Należy zachować ostrożność, aby przypadkowo nie dotknąć obudowy. Przed demontażem, pracami konserwacyjnymi, ładowaniem itp. należy zawsze poczekać, aż urządzenie ostygnie.



UWAGA:

1. Nie należy instalować ani użytkować urządzenia w pobliżu grzejników, akumulatorów ciepła, pieców lub innych źródeł ciepła. Należy upewnić się, że urządzenie zawsze jest instalowane w taki sposób, aby zapewnić wystarczające chłodzenie i nie dopuścić do przegrzania.
2. W pobliżu urządzenia nie wolno umieszczać żadnych źródeł zapłonu, takich jak zapalone świece.
3. Nie wolno zakrywać otworów wentylacyjnych ani blokować wentylatorów.
4. Do transportu należy używać oryginalnych opakowań lub opakowań przewidzianych do tego celu przez producenta.
5. Nie należy narażać urządzenia na wstrząsy ani uderzenia.
6. Należy przestrzegać stopnia ochrony IP oraz warunków otoczenia, takich jak temperatura i wilgotność, zgodnie ze specyfikacją.
7. Urządzenia mogą być stale modernizowane. W przypadku rozbieżności informacji dotyczących warunków pracy, wydajności lub innych właściwości urządzenia w instrukcji obsługi i na oznaczeniu na urządzeniu zawsze pierwszeństwo mają oznaczenia na urządzeniu.
8. Urządzenie nie jest przystosowane do pracy w klimacie tropikalnym ani na wysokości powyżej 2000 m n.p.m.
9. O ile nie określono inaczej, urządzenie nie nadaje się do pracy w warunkach morskich.



WSKAZÓWKA:

W przypadku zestawów do przebudowy, doposażenia lub akcesoriów dostarczonych przez producenta należy bezwzględnie przestrzegać dołączonej instrukcji montażu.



PRZESTROGA!

WAŻNE INFORMACJE DOTYCZĄCE PRODUKTÓW OŚWIETLENIOWYCH!

1. Urządzenie to należy do grupy ryzyka 2. Nie wolno patrzeć na źródło światła! Nie wolno wpatrywać się w wiązkę światła! Nie wolno patrzeć za pomocą przyrządów optycznych, takich jak szkło powiększające lub lornetka, bezpośrednio w lampę!



2. Efekty stroboskopowe mogą wywoływać u wrażliwych osób ataki epileptyczne!
3. Lampy te mają źródło światła zamontowane na stałe, którego użytkownik nie może wymienić. Źródło światła w tej oprawie może być wymieniane wyłącznie przez producenta, jego partnera serwisowego lub osobę o podobnych kwalifikacjach.



TRANSMISJA SYGNAŁU I STEROWANIE DROGĄ RADIOWĄ (NP. W-DMX LUB SYSTEMY RADIOWE AUDIO, BLUETOOTH):

Jakość i wydajność transmisji bezprzewodowej zależą głównie od warunków otoczenia.

Na zasięg i stabilność sygnału mają wpływ m.in.:

Ekranowanie (np. mury, konstrukcje metalowe, woda)

Wysokie poziomy emisji fal radiowych (np. silne sieci Wi-Fi)

Zakłócenia

Promieniowanie elektromagnetyczne (np. telebimy LED, ściemniacze)

Wszystkie specyfikacje zasięgu odnoszą się do zastosowań w wolnym polu z kontaktem wizualnym oraz bez zakłóceń!

Eksploatacja urządzeń nadawczych podlega przepisom administracyjnym. Mogą się one różnić w zależności od regionu i muszą być sprawdzone przez użytkownika przed uruchomieniem (np. częstotliwość radiowa i moc nadawania).



OSTRZEŻENIE: Urządzenia z bezprzewodową transmisją sygnału nie nadają się do pracy w obszarach wrażliwych, gdzie działanie fal radiowych może prowadzić do możliwych interakcji. Należą do nich np.:

- Szpitale, ośrodki zdrowia lub inne placówki opieki zdrowotnej, które zapewniają leczenie pacjentów przy pomocy specjalistycznego personelu i sprzętu.
- Strefy zagrożenia wybuchem klasy I, II i III
- Obszary zamknięte
- Obiekty wojskowe
- Samoloty lub pojazdy
- Obszary, w których korzystanie z telefonów komórkowych jest zabronione



TRANSMISJA SYGNAŁÓW W W-DMX

OSTRZEŻENIE: Zasadniczo bezprzewodowa transmisja DMX nie może być stosowana, gdy występują czynniki wpływające na bezpieczeństwo, które w przypadku awarii mogą spowodować obrażenia osób lub szkody materialne.

Dotyczy to w szczególności ruchomych konstrukcji scenicznych lub kratownic, silników/podnośników sterowanych przez DMX lub urządzeń podnoszących do obsługi podnośników scenicznych sterowanych przez DMX, systemów hydraulicznych lub podobnych elementów ruchomych.



Ponadto bezprzewodowa transmisja DMX nie może być wykorzystywana do wyzwalania urządzeń płomieniowych lub pirotechnicznych, efektów wybuchowych oraz do sterowania efektami gazowymi lub ciekłymi. Należą do nich np. armatki CO₂, wyrzutnie konfetti, efekty wodne itp.



UWAGI DOTYCZĄCE PRZENOŚNEGO SPRZĘTU ZEWNĘTRZNEGO

1. Eksploatacja tymczasowa! Sprzęt do organizacji imprez jest generalnie przeznaczony do eksploatacji tymczasowej.
2. Praca ciągła lub trwałe zamocowanie, szczególnie na zewnątrz, może prowadzić do pogorszenia funkcjonalności, uszkodzenia powierzchni i uszczelnień oraz przyspieszonego zużycia materiału.
3. Uszkodzenia powłoki powierzchniowej mogą zniszczyć ochronę antykorozyjną urządzenia. Uszkodzona powłoka powierzchniowa (np. zdrapania) musi być w krótkim czasie naprawiona za pomocą odpowiednich środków.

ZAKRES DOSTAWY

Należy wyjąć produkt z opakowania i usunąć wszystkie materiały opakowaniowe.

Należy sprawdzić, czy przesyłka jest kompletna i nienaruszona, a w przypadku niekompletności lub uszkodzeń należy natychmiast powiadomić sprzedawcę.

W zakres dostawy produktu CLPBSMDSIPG2 wchodzi:

- ▶ 1 × Listwa LED PIXBAR SMD Short IP65 G2
- ▶ 2 × Przesuwne nóżki montażowe ze składanym czopem montażowym SPIN16® (wstępnie zmontowane)
- ▶ 1 × Standardowy filtr frost
- ▶ 1 × Osłona przeciwodblaskowa
- ▶ 1 × Kabel sieciowy
- ▶ Informacje dotyczące bezpieczeństwa i zgodności (instrukcja obsługi do pobrania za pomocą kodu QR)

WPROWADZENIE

Listwa LED PIXBAR SMD Short G2 do zastosowań zewnętrznych

CLPBSMDSIPG2 z 2 x 80 diodami LED RGB SMD 3w1 i 96 diodami LED SMD w kolorze zimnobiałym

Góra: 80 diod LED RGB SMD 3w1

(8 segmentów może być sterowanych oddzielnie)

Środek: 96 zimnobiałych diod LED SMD

(8 segmentów może być sterowanych oddzielnie)

Dół: 80 diod LED RGB SMD 3w1

(8 segmentów może być sterowanych oddzielnie)

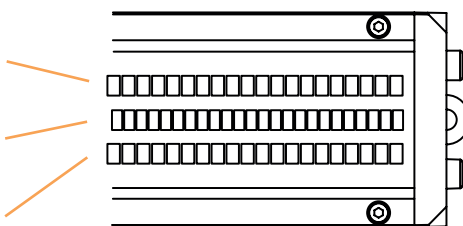

FUNKCJE STEROWANIA:

6-kanałowy Direct, 9-kanałowy Strobe, 13-kanałowy Direct, 23-kanałowy Pattern, 29-kanałowy Pattern, 27-kanałowy Strobe RGB Pixel, 32-kanałowy Pixel, 36-kanałowy Pixel Strobe, 41-kanałowy Pixel Strobe, 51-kanałowy Strobe RGB Pixel, 56-kanałowy Pixel, 60-kanałowy Pixel Strobe, 65-kanałowy Pixel Strobe, D7-kanałowy Strobe i D8-kanałowy Strobe Sterowanie DMX

RDM

W-DMX®

Tryb master/slave

Funkcje trybu standalone

CHARAKTERYSTYKA:

- Klasa ochrony IP65
- Chłodzenie konwekcyjne
- Napięcie robocze 100–240 V AC

Listwa LED może pracować w standardzie RDM (Remote Device Management). To zdalne zarządzanie urządzeniami umożliwia sprawdzanie statusu i konfigurację urządzeń końcowych RDM za pośrednictwem kontrolera obsługującego RDM, np. dostępnego opcjonalnie Cameo UNICON (numer pozycji CLIREMOTE). Cameo UNICON umożliwia również dostęp do całego menu osprzętu.

PRZYŁĄCZA, ELEMENTY OBSŁUGI I WSKAŹNIKI

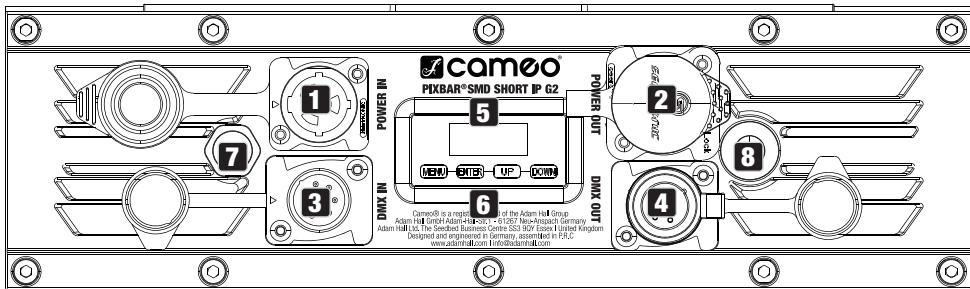

1 POWER IN

Gniazdo wejściowe IP65 z gumową zaślepką. Napięcie robocze 100–240 V AC / 50–60 Hz. Podłączanie za pomocą dołączonego kabla sieciowego (nieużywane gniazdo zawsze zabezpieczać gumową zaślepką).

2 POWER OUT

Gniazdo wyjściowe IP65 z gumową zaślepką. Służy do zasilania dodatkowych reflektorów CAMEO. Całkowity pobór prądu wszystkich podłączonych urządzeń nie może przekroczyć wartości w amperach (A) podanej na urządzeniu (nieużywane gniazdo zawsze zamykać gumową zaślepką).

3 DMX IN

Męskie 5-pinowe gniazdo XLR IP65 do podłączania sterownika DMX (np. pulpitu DMX; nieużywane gniazdo zawsze zabezpieczać gumową zaślepką).

4 DMX OUT

Żeńskie 5-pinowe gniazdo XLR IP65 do przekazywania sygnału sterującego DMX (nieużywane gniazdo zawsze zabezpieczać gumową zaślepką).

5 WYŚWIETLACZ OLED

Wyświetlacz OLED pokazuje aktualnie aktywowany tryb pracy lub aktualny adres DMX (wyświetlacz główny), pozycje menu w menu oraz wartość liczbową lub stan pracy w niektórych pozycjach menu.

6 DOTYKOWE PANELE OBSŁUGI

MENU – Naciśnięcie przycisku MENU powoduje przejście do menu głównego. Ponowne lub kilkakrotne naciśnięcie przycisku powoduje powrót do ekranu głównego.

UP i DOWN – Należy wybrać pozycję menu w menu głównym (adres DMX, tryb pracy itp.) oraz w podmenu za pomocą przycisków UP i DOWN. Wartość lub status można zmienić w pozycji menu, np. adres DMX. Aby szybko zmienić wartość (np. adres startowy DMX), należy przytrzymać naciśnięty przycisk UP lub DOWN.

ENTER – Naciśnięcie przycisku ENTER umożliwia przejście do poziomu menu w celu dokonania zmian wartości lub statusu oraz otwarcia wybranego podmenu. Zmiany wartości lub statusu należy potwierdzić, naciskając przycisk ENTER.

WSKAZÓWKI:

- Przed przejściem do menu urządzenia należy upewnić się, że panel obsługi jest suchy i czysty, aby jego działanie nie zostało zakłócone.
- Woda na panelu obsługi może prowadzić do nieprawidłowego działania reflektora, np. podczas pracy na zewnątrz. Dlatego po skonfigurowaniu reflektora należy aktywować funkcję blokady, aby zapobiec nieprawidłowemu działaniu z powodu wody („Settings” -> „Display” -> „Auto-lock”).

7 ELEMENT WYRÓWNUJĄCY CIŚNIENIE

Element wyrównujący ciśnienie zapobiega skraplaniu się wody wewnątrz obudowy. W celu zapewnienia prawidłowego działania element należy chronić przed zabrudzeniem.

8 ANTENA W-DMX®

Antena do sterowania za pośrednictwem W-DMX®.



UWAGA: Aby zapewnić ochronę przed bryzgami wody zgodnie ze stopniem ochrony IP65 dla gniazd DMX i gniazd sieciowych, specjalne gniazda wejściowe i wyjściowe muszą być prawidłowo uszczelnione specjalnymi zaślepkami IP65 lub należy użyć gumowych zaślepek do uszczelnienia. Po prawidłowym podłączeniu, gniazda sieciowe POWER IN i POWER OUT są zabezpieczone przed rozpryskami wody zgodnie ze stopniem ochrony IP65, tak samo jak przy prawidłowym użyciu gumowych zaślepek uszczelniających.

OBSŁUGA

UWAGI

- Po prawidłowym podłączeniu reflektora do sieci zasilania podczas uruchamiania jest wyświetlana następująca sekwencja komunikatów: „Update wait...” (tylko do celów serwisowych), „Welcome to Cameo”, nazwa modelu oraz wersja oprogramowania. Po zakończeniu tego procesu reflektor jest gotowy do pracy i uruchamiany jest tryb pracy, który został wcześniej aktywowany.
- Po ok. 30 sekundach bezczynności wyświetlacz automatycznie wraca do widoku głównego.
- Uwaga dotycząca głównego wyświetlacza w trybach pracy ze sterowaniem zewnętrznym: Gdy tylko sygnał sterujący zostanie przerwany, znaki na wyświetlaczu zaczną migać; po ponownym włączeniu sygnału sterującego miganie ustanie.
- Zaczynając od ekranu głównego, wyświetlacz można obrócić o 180°, naciskając krótko przycisk UP.

USTAWIENIE ADRESU STARTOWEGO DMX (DMX Address)

Na ekranie głównym należy nacisnąć MENU, aby wejść do menu głównego. Za pomocą przycisków UP i DOWN należy wybrać pozycję menu **DMX Address** i potwierdzić przyciskiem ENTER. Należy ustawić żądany adres początkowy DMX za pomocą przycisków UP i DOWN i potwierdzić przyciskiem ENTER (najwyższa wartość zależy od włączonego trybu pracy DMX).

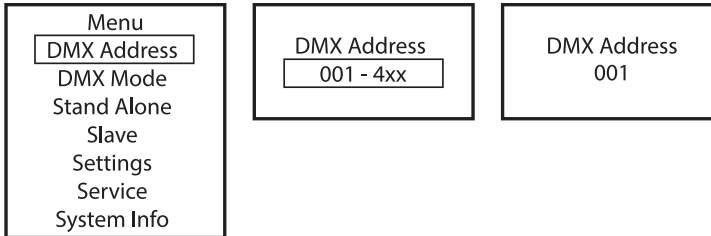

USTAWIANIE TRYBU DMX (DMX Mode)

Na ekranie głównym należy nacisnąć MENU, aby wejść do menu głównego. Za pomocą przycisków UP i DOWN należy wybrać pozycję menu **DMX Mode** i potwierdzić przyciskiem ENTER. Następnie należy wybrać żądany tryb pracy DMX za pomocą przycisków UP i DOWN i potwierdzić wybór przyciskiem ENTER. Tryby pracy DMX z kanałem opóźnienia DMX i wyborem grupy (Grupa 0 – 24) są oznaczone symbolem „D”. Tabele z przyporządkowaniem poszczególnych kanałów DMX zamieszczono w niniejszej instrukcji w punkcie STEROWANIE DMX.

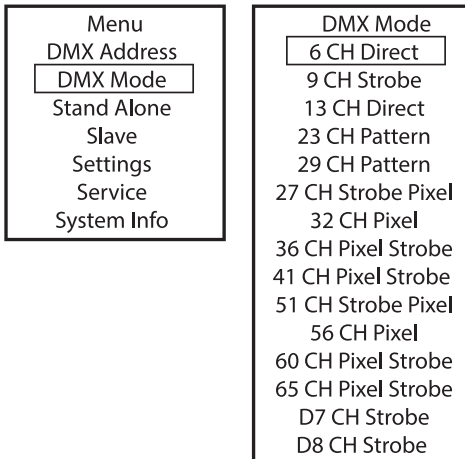

TRYBY PRACY DMX Z KANAŁEM DMX DELAY

Za pomocą funkcji DMX Delay można w prosty sposób stworzyć efekt ruchomego światła przy użyciu dowolnej liczby reflektorów tego samego modelu i w tej samej wersji oprogramowania, co w innym przypadku byłoby możliwe tylko przy zastosowaniu odpowiedniego kontrolera DMX i skomplikowanego programowania. Wszystkie połączone urządzenia (te same modele, ta sama wersja oprogramowania) działają w tym samym trybie DMX z kanałem DMX Delay i są sterowane pod tym samym adresem startowym DMX.

Ustawianie opcji DMX Delay:

Należy wybrać jeden z trybów pracy DMX z kanałem DMX Delay i potwierdzić wybór (w przykładzie D7 CH Strobe). W razie potrzeby reflektor można przyporządkować do jednej z maksymalnie 24 grup (plus grupa 0), przy czym do jednej grupy można przyporządkować również kilka reflektorów. Numer grupy jest równocześnie współczynnikiem, przez który mnożony jest czas opóźnienia ustawiony w sterowniku DMX. Należy każdorazowo potwierdzić wpis przyciskiem ENTER.

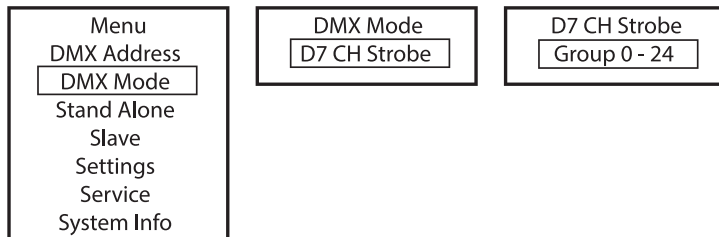

Czas opóźnienia (czas opóźnienia sygnału DMX) jest ustawiany za pomocą sterownika DMX w osobnym kanale DMX Delay odpowiedniego trybu DMX (od 0,0 s do 2,0 s w krokach co 0,1 s).

Przykład konfiguracji:

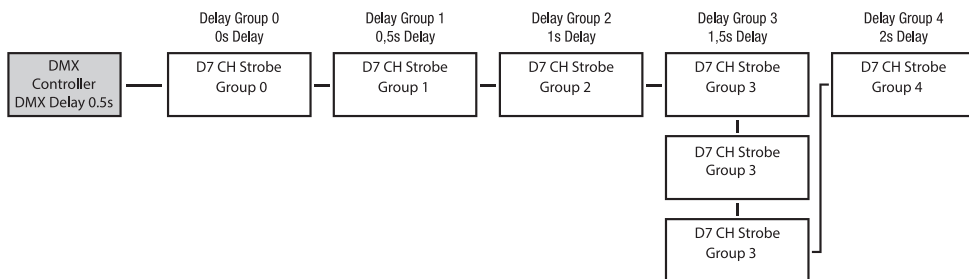

MENU STANDALONE MASTER / ALONE

W trybach pracy Standalone Direct LED i Play Scene/Loop sygnał sterujący odpowiedniego trybu pracy może być wysyłany do jednostek slave przez XLR (DMX OUT) i W-DMX®:

Stand Alone -> Master/Alone -> Master

Jeśli nadawanie sygnału sterującego nie jest pożądane, można je dezaktywować:

Stand Alone -> Master/Alone -> Alone

Dla urządzeń slave można ustawić opóźnienie nadawania sygnału sterującego w trybie pracy Standalone Play Loop.

Rozpoczynając od ekranu głównego, należy nacisnąć MENU, aby wejść do menu głównego (Menu). Następnie należy wybrać pozycję menu **Stand Alone**, potwierdzić, wybrać **Master/Alone** i ponownie potwierdzić.

Menu
DMX Address
DMX Mode
Stand Alone
Slave
Settings
Service
System Info

Stand Alone
Master/Alone
Direct LED
Play Scene/Loop
Timer
Edit Scene
Edit Loop

Następuje przejście do podmenu do ustawiania pozycji podmenu (patrz tabela).

Master	Send to XLR	Sygnal sterujący jest przesyłany przez DMX OUT	
	Send to W-DMX	On	Aktywacja przekazywania sygnału sterującego DMX przez W-DMX
		Off	Dezaktywacja przekazywania sygnału sterującego DMX przez W-DMX
		Force to pair	Parowanie z gotowymi do sprzężenia urządzeniami W-DMX
		Unlink All	Rozłączanie wszystkich połączeń W-DMX
DMX Delay	Ustawianie DMX Delay dla urządzeń Slave: Off, 0,1 s – 2,0 s		
Alone		Nieprzekazywanie sygnału sterującego	

TRYB PRACY STANDALONE DIRECT LED

Tryb pracy Standalone Direct LED umożliwia ustawienie ściemniacza, stroboskopu (Strobe), R, G, B i W bezpośrednio na urządzeniu, podobnie jak w przypadku jednostki sterującej DMX. Dzięki temu można stworzyć indywidualną scenę bez dodatkowego kontrolera DMX.

Na ekranie głównym należy nacisnąć MENU, aby wejść do menu głównego. Za pomocą przycisków UP i DOWN należy wybrać opcję **Stand Alone**, potwierdzić przyciskiem ENTER, a następnie wybrać opcję **Direct LED** i ponownie potwierdzić przyciskiem ENTER. Następnie należy wybrać pozycję menu, którą chce się edytować, potwierdzić wybór, ustawić żądaną wartość i potwierdzić wprowadzenie.

Menu
DMX Address
DMX Mode
Stand Alone
Slave
Settings
Service
System Info

Stand Alone
Master/Alone
Direct LED
Play Scene/Loop
Timer
Edit Scene
Edit Loop

Direct LED
Dimmer 0% - 100%
Red 0% - 100%
Green 0% - 100%
Blue 0% - 100%
White 0% - 100%
Strobe 0Hz - 20Hz

TRYB PRACY STANDALONE PLAY SCENE / LOOP

(Scena 1–8 / 8-krokowa sekwencja kolorów 1–8)

Zarówno 8 dostępnych scen, jak i 8 dostępnych pętli jest zaprogramowanych fabrycznie, ale można je indywidualnie dostosować w pozycji menu **Edit Scene** lub **Edit Loop**.

Na ekranie głównym należy nacisnąć MENU, aby wejść do menu głównego. Za pomocą przycisków UP i DOWN należy wybrać pozycję menu **Stand Alone**, potwierdzić przyciskiem ENTER, a następnie wybrać pozycję podmenu **Play Scene/Loop** i ponownie potwierdzić. Teraz należy wybrać **Scene** lub **Loop**, potwierdzić, wybierać żądaną scenę lub pętlę i potwierdzić wybór. Należy ustawić żądaną jasność w sekcji **Dimmer** i potwierdzić wpis.

Menu
DMX Address
DMX Mode
Stand Alone
Slave
Settings
Service
System Info

Stand Alone
Master/Alone
Direct LED
Play Scene/Loop
Timer
Edit Scene
Edit Loop

Play Scene/Loop	
Dimmer	0% - 100%
Scene	1 - 8
Loop	1 - 8

FUNKCJA TIMER

Funkcja timera umożliwi sterowanie czasowe trybu pracy Standalone Direct LED w taki sposób, że czas wyświetlania (Fade In) można ustawić w zakresie od 0 sekund do 60 minut, czas trzymania (Dwell Time) od 1 do 24 godzin oraz czas wygaszania (Fade Out) również od 0 sekund do 60 minut. Po aktywowaniu funkcji timera, przy następnym uruchomieniu systemu, sterowanie czasowe odbywa się zgodnie z ustawieniami.

Na ekranie głównym należy nacisnąć MENU, aby wejść do menu głównego. Należy wybrać opcję **Stand Alone**, potwierdzić wybór, następnie wybrać opcję **Timer** i ponownie potwierdzić. W sekcji **Timer** należy wybrać ustawienie **On** i potwierdzić. Dla indywidualnych ustawień sterowania czasowego należy wybrać opcję **Fade In**, **Dwell Time** lub **Fade Out** i potwierdzić wybór. Teraz można ustawić żądaną wartość. Należy potwierdzić wszystkie zmiany. Aby dezaktywować funkcję timera, należy wybrać ustawienie **Off** w sekcji **Timer** i potwierdzić wybór.

Uwaga: Funkcja timera jest odpowiednia do użytku w trybie master/slave za pośrednictwem kabla i W-DMX®.

Menu
DMX Address
DMX Mode
Stand Alone
Slave
Settings
Service
System Info

Stand Alone
Master/Alone
Direct LED
Play Scene/Loop
Timer
Edit Scene
Edit Loop

Timer	
Timer	ON / OFF
Fade In	0 - 60min
Dwell Time	1 - 24h
Fade Out	0 - 60min

EDYTOWANIE SCENY (Edit Scene)

Osiem scen dostępnych w trybie pracy Standalone Play Scene/Loop można edytować indywidualnie. Na ekranie głównym należy nacisnąć MENU, aby wejść do menu głównego. Za pomocą przycisków UP i DOWN należy wybrać pozycję menu **Stand Alone**, potwierdzić przyciskiem ENTER, a następnie wybrać opcję **Edit Scene** i ponownie potwierdzić. Należy wybrać żądaną scenę (Scena 1–8) i potwierdzić wybór. Następnie należy wybrać pozycję menu, którą chce się edytować, potwierdzić wybór, ustawić żądaną wartość i potwierdzić wprowadzenie.

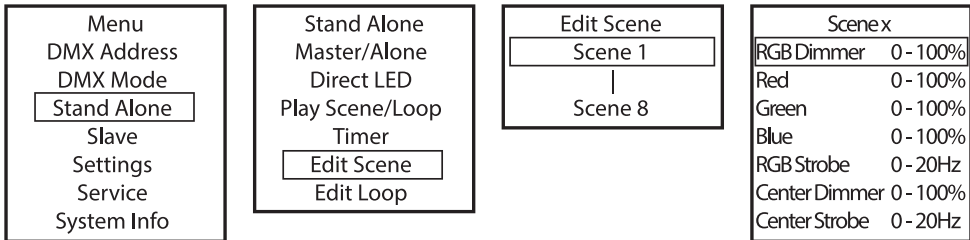

EDYTOWANIE PĘTLI (Edit Loop)

Jasność, czas trwania kroku i czas przenikania można regulować oddzielnie dla wszystkich ośmiu pętli. Na ekranie głównym należy nacisnąć MENU, aby wejść do menu głównego. Za pomocą przycisków UP i DOWN należy wybrać pozycję menu **Stand Alone**, potwierdzić przyciskiem ENTER, a następnie wybrać opcję **Edit Loop** i ponownie potwierdzić. Teraz należy wybrać żądaną pętlę do edycji i potwierdzić wybór.

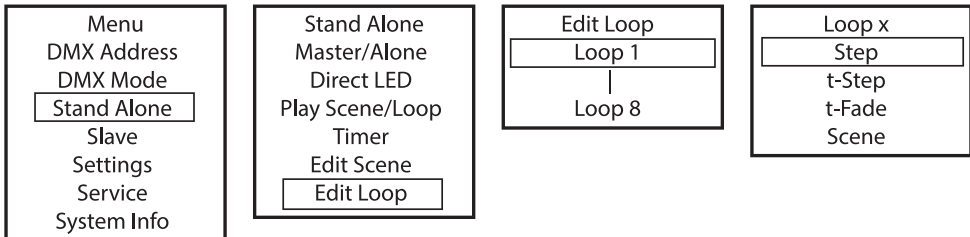

Następuje przejście do podmenu w celu ustawienia pozycji podmenu (patrz tabela). Ustawienia są wykonywane oddzielnie dla każdej pętli i zachowywane nawet po ponownym uruchomieniu urządzenia.

Step	1 - 8	Wybór kroku
t-Step	t-Step 0s - 10s = 0,1s steps 10s - 1min = 1s steps 1min - 20min = 1min steps	Ustawienie czasu trwania kroku dla wybranego kroku
t-Fade	t-Fade 0s - 10s = 0,1s steps 10s - 1min = 1s steps 1min - 20min = 1min steps	Ustawianie czasu przenikania dla wybranego kroku

Scene	Step 1 + 2: Scene 1 - 8 / Blackout	Wybór sceny lub wygaszenia dla wybranego kroku
	Step 3 - 8: Scene 1 - 8 / Blackout / Skip Step	Wybór sceny, wygaszenia lub pominięcie wybranego kroku.

TRYB SLAVE

Standardowy tryb slave: Na ekranie głównym należy nacisnąć MENU, aby wejść do menu głównego. Za pomocą przycisków UP i DOWN należy wybrać pozycję menu **Slave**, potwierdzić przyciskiem ENTER, a następnie wybrać grupę slave 0 (Slave Group 0) i ponownie potwierdzić. Należy połączyć jednostkę Slave i Master (ten sam model, ta sama wersja oprogramowania) za pomocą kabla DMX lub poprzez W-DMX i aktywować jeden z trybów pracy Standalone (Direct LED, Play Scene/Loop) w urządzeniu Master. Praca urządzenia slave jest teraz dokładnie dostosowana do pracy urządzenia master.

Rozszerzony tryb slave: Jeśli chcą Państwo sterować jednostkami slave w trybie master/slave przy użyciu jednego z trybów pracy standalone **Auto Program** lub **Play Loop**, sygnał sterujący może być odtwarzany z opóźnieniem czasowym do 24 kroków; opóźnienie jest ustawiane nadrzędnie w menu **Stand Alone Master/Alone** jednostki master, a współczynnik opóźnienia w menu slave odpowiedniego reflektora (Group). Można zatem w prosty sposób, przy użyciu dużej liczby reflektorów tego samego modelu i wersji oprogramowania, stworzyć efekt ruchomego światła, co w innym przypadku byłoby możliwe tylko przy zastosowaniu odpowiedniego sterownika DMX i skomplikowanego programowania. Należy połączyć urządzenie slave i master (ten sam model, ta sama wersja oprogramowania) za pomocą kabla DMX lub W-DMX.

<div style="border: 1px solid black; padding: 5px; width: fit-content;"> Menu DMX Address DMX Mode Stand Alone Slave Settings Service System Info </div>	<div style="border: 1px solid black; padding: 5px; width: fit-content;"> Slave Group Receive Mode </div>	Group	0 - 24	Ustawianie grupy slave dla opóźnienia sygnału	
		Re- ceive Mode	XLR (stałe aktywny)		
			Wire- less	On	Aktywacja modułu W-DMX
				Off	Dezaktywacja modułu W-DMX
		Un- link	Rozłączenie wszystkich połączeń i przełączenie w tryb gotowości do parowania		

W razie potrzeby reflektor można przyporządkować do jednej z maksymalnie 24 grup (plus grupa 0), przy czym do jednej grupy można przyporządkować również kilka reflektorów. Numer grupy jest również współczynnikiem, przez który mnożony jest czas opóźnienia ustawiony w urządzeniu master.

Przykład konfiguracji:

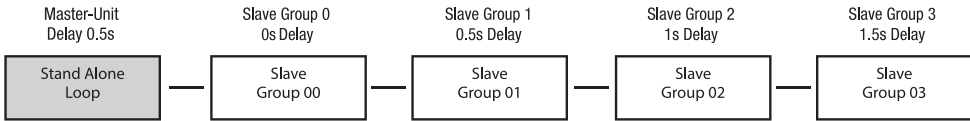

USTAWIENIA SYSTEMU (Settings)

Na ekranie głównym należy nacisnąć MENU, aby wejść do menu głównego. Za pomocą przycisków UP i DOWN należy wybrać pozycję menu **Settings** i potwierdzić przyciskiem ENTER.

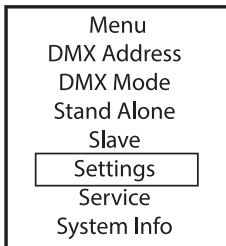

Nastąpi przejście do podmenu, w którym można dokonać ustawień punktów podmenu (patrz tabela, wybór przyciskami UP i DOWN, potwierdzenie przyciskiem ENTER, zmiana wartości lub statusu przyciskami UP i DOWN, potwierdzenie przyciskiem ENTER).

Wireless	=	Ustawienia bezprzewodowe	W-DMX State	On	W-DMX aktywne
				Off	W-DMX nieaktywne
			Operating Mode	Receive	Tryb pracy W-DMX: Odbiornik
				Transmit	G3 (standard transmisji G3) G4s (standard transmisji G4s)
			Linking	Unlink	Odłączanie wszystkich urządzeń i przełączenie w tryb gotowości do parowania
				Link/Force to pair	Skojarzenie z urządzeniami W-DMX. We wszystkich urządzeniach funkcja W-DMX musi być aktywowana, a sparowanie z transmiterem anulowane (Receive Reset).
			Signal Routing	Send to XLR	Wysyłanie sygnału przychodzącego do złącza XLR
				Backup by XLR	W przypadku utraty sygnału W-DMX należy użyć sygnału przychodzącego ze złącza XLR.
				Receive only	Brak połączenia między sygnałem W-DMX a złączami XLR

Display	=	Ustawienia wyświetlacza	Reverse	On	Obrócenie obrazu wyświetlacza o 180° (np. przy montażu urządzenia „do góry nogami”)
				Off	Brak możliwości obrotu wyświetlacza
			Off Timer	Always On	Stale włączone podświetlenie wyświetlacza
				Off after 20s	Dezaktywacja podświetlenia wyświetlacza po około 20 sekundach braku aktywności
			Autolock	Off	Funkcja wyłączona
				On after 60s	Elementy sterujące i wyświetlacz zostaną zablokowane po około 60 sekundach bezczynności. Odblokowanie: Należy nacisnąć jednocześnie przyciski UP i DOWN i przytrzymać przez około 5 sekund.
Dimmer	=	Charakterystyka ściemniania i częstotliwość PWM	Curve	Linear	Krzywa ściemniania: Natężenie światła wzrasta liniowo wraz ze wzrostem wartości DMX
				Exponential	Krzywa ściemniania: Natężenie światła można ustawić precyzyjnie w dolnym zakresie wartości DMX oraz ogólnie w górnym zakresie wartości DMX
				Logarithmic	Krzywa ściemniania: Natężenie światła można ustawić ogólnie w dolnym zakresie wartości DMX i precyzyjnie w górnym zakresie wartości DMX
				S-Curve	Krzywa ściemniania: Natężenie światła można ustawić precyzyjnie w górnym i dolnym zakresie wartości DMX oraz ogólnie w środkowym zakresie wartości DMX
			PWM Frequency	650 Hz, 1530 Hz, 3600 Hz, 12 kHz, 18.9 kHz, 25 kHz	Regulacja częstotliwości PWM diody LED
			Response	LED	Reflektor reaguje natychmiast na zmianę wartości DMX
Halogen	Reflektor reaguje subtelnymi zmianami jasności, podobnie jak reflektor halogenowy				
Colour Calibration	=	Kalibracja kolorów	RAW	R, G, B i W z wartością maksymalną 255	
			User	Indywidualna kalibracja kolorów. Ustawienie jasności RGB i W dla wszystkich trybów pracy od wartości 0 do 255	

Signal Fail	=	Stan pracy w przypadku przerywania sygnału sterującego	Hold	Ostatnie polecenie zostanie zachowane
			Last Stand Alone	Uruchomiony zostanie ostatnio aktywowany tryb pracy standalone
			Fade to Black (10s)	10 s Fade to Blackout
			Blackout	Natychmiastowe wygaszenie
			Scene 1	Scena 1 jest aktywowana (Stand Alone -> Play Scene/Loop)
			Full	Full On
Pixel Mirror	=	Odbicie pikseli	Off	Funkcja wyłączona
			Horizontal	Piksele są odbijane poziomo
			Vertical	Piksele są odbijane pionowo
			Horizontal & Vertical	Piksele są odbijane poziomo i pionowo
Store Default	=	Zapisywanie wszystkich ustawień systemu w 3 indywidualnych ustawieniach wstępnych	User A	Zapisać za pomocą ENTER
			User B	Zapisać za pomocą ENTER
			User C	Zapisać za pomocą ENTER

MENU SERWISOWE (Service)

Rozpoczynając od ekranu głównego, należy nacisnąć MENU, aby wejść do menu głównego. Za pomocą przycisków UP i DOWN należy wybrać opcję **Service** i potwierdzić przyciskiem ENTER.

Menu
DMX Address
DMX Mode
Stand Alone
Slave
Settings
Service
System Info

Informacje o pozycjach podmenu w menu serwisowym i odpowiadających im opcjach można znaleźć w poniższej tabeli (wybór za pomocą UP i DOWN, potwierdzenie za pomocą ENTER, zmiana wartości lub statusu za pomocą UP i DOWN, potwierdzenie za pomocą ENTER).

Load Default	Factory	Przywracanie ustawień fabrycznych
	User A	Reset do wartości użytkownika A (Zapisywanie wartości użytkownika: Settings -> Store Default)
	User B	Reset do wartości użytkownika B (Zapisywanie wartości użytkownika: Settings -> Store Default)
	User C	Reset do wartości użytkownika C (Zapisywanie wartości użytkownika: Settings -> Store Default)
Reset Service	No	Przerywanie procesu
Timer	Reset now	Resetowanie czasu pracy w trybie serwisowym
Password		Tylko do celów serwisowych

INFORMACJE O SYSTEMIE (System Info)

Na ekranie głównym należy nacisnąć MENU, aby wejść do menu głównego. Za pomocą przycisków UP i DOWN należy wybrać opcję **System Info** i potwierdzić przyciskiem ENTER.

Menu
DMX Address
DMX Mode
Stand Alone
Slave
Settings
Service
System Info

Informacje o pozycjach podmenu w menu informacji o systemie i odpowiadających im opcjach można znaleźć w poniższej tabeli (wybór za pomocą przycisków UP i DOWN, potwierdzenie przyciskiem ENTER, zmiana wartości lub stanu za pomocą przycisków UP i DOWN, potwierdzenie przyciskiem ENTER).

Firmware	DISP	Vx.x.x	Wyświetlanie wersji oprogramowania sprzętowego odpowiedniego komponentu
	...	Vx.x.x	
Temperature	LED	xxx °C/°F	Wyświetlanie temperatury odpowiedniego komponentu
	Temperature Unit	°C °F	Ustawianie jednostki temperatury
Runtime	Total	xxxx h : xx m	Całkowity czas pracy
	Operation	xxxx h : xx m	Czas użytkownika
	LED	xxxx h : xx m	Czas pracy źródła światła
	Service	xxxx h : xx m	Czas pracy po zresetowaniu serwisowego czasu pracy
RDM-UID	RDM Unique Identifier (jednoznaczna identyfikacja)		

MONTAŻ



NIEBEZPIECZEŃSTWO: Montaż, zwłaszcza na wysokości, wymaga dużego doświadczenia, odpowiedniej i aktualnej wiedzy specjalistycznej i kompetencji, w tym obliczania limitów obciążenia roboczego, stosowanych materiałów instalacyjnych i regularnych kontroli bezpieczeństwa wszystkich materiałów instalacyjnych i reflektorów! Jeśli nie posiadają Państwo takich kwalifikacji, nie należy próbować przeprowadzać instalacji samodzielnie, lecz skorzystać z pomocy odpowiednio wykwalifikowanych firm specjalistycznych! Istnieje ryzyko, że nieprawidłowo zamontowane i niezabezpieczone urządzenia poluzują się i spadną. Może to spowodować poważne obrażenia ciała lub śmierć.

Dzięki regulowanym nóżkom PIXBAR G2 można ustawić w odpowiedniej pozycji na płaskiej podłodze (np. jako uplight).

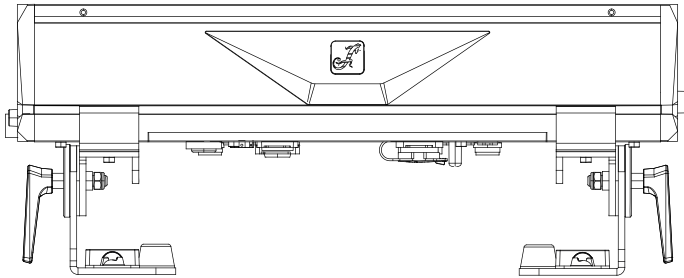

MONTAŻ PIXBAR NA KRATOWNICY

Montaż na kratownicy odbywa się za pomocą opcjonalnie dostępnych zacisków kratownicowych, które są mocowane bezpośrednio do nóżek montażowych (1) lub do opcjonalnie dostępnych wsporników montażowych Omega (numer artykułu CLOMEGABRACKET1). Nóżki montażowe można przesuwając na obudowie PIXBAR G2 poprzez poluzowanie środkowej z pięciu śrub z gniazdem sześciokątnym (2), przesunięcie nóżki do żądanej pozycji i ponowne dokręcenie śruby. Kierunek promieniowania można regulować za pomocą śrub dociskowych z przetyczką (3) na nóżkach montażowych. Należy upewnić się, że połączenia są bezpieczne, a urządzenie PIXBAR G2 nie może się poluzować. Podczas montażu PIXBAR G2 na wysokości powyżej głowy urządzenia należy przymocować za pomocą odpowiedniej linki zabezpieczającej do jednego z dostarczonych oczek zabezpieczających (4). Jeśli kilka zadokowanych urządzeń PIXBAR G2 jest montowanych poziomo nad głową, każde urządzenie PIXBAR G2 musi być przymocowane za nóżki montażowe oddzielnie do kratownicy i zabezpieczone odpowiednią linką zabezpieczającą.

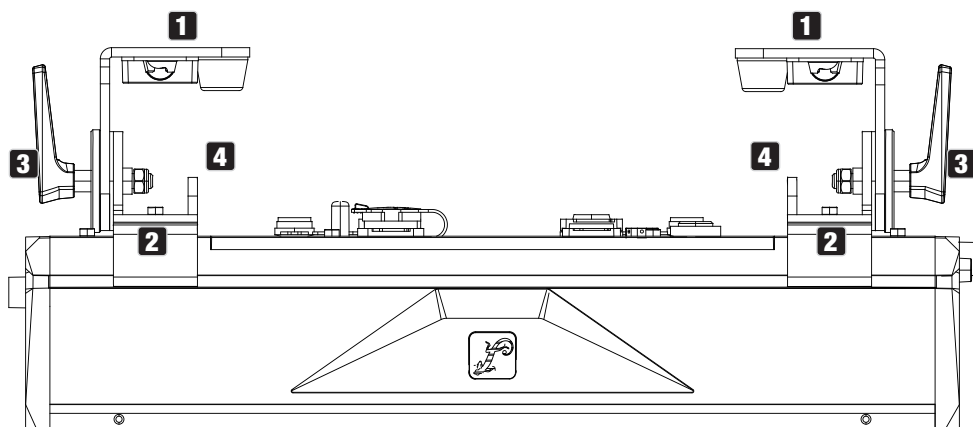

DO MONTAŻU NALEŻY UŻYĆ ADAPTERA TV SPIN16

Nóżki montażowe PIXBAR G2 są wyposażone w 16-milimetrowe adaptery TV, które można składać i rozkładać bez użycia narzędzi. Aby rozłożyć adapter TV, należy wyciągnąć sprężynowy trzpień blokujący z otworu blokującego w kierunku wskazanym strzałką (1), złożyć adapter TV do przodu i pozwolić, aby trzpień blokujący zatrzasnął się w otworze blokującym przesuniętym o 90° (2). Do montażu należy użyć odpowiednich zacisków do kratownic. Należy upewnić się, że połączenia są szczelne, a reflektor nie może się poluzować. Podczas montażu reflektora na wysokości powyżej głowy należy przymocować go za pomocą odpowiedniej linki zabezpieczającej do jednego z dostarczonych oczek zabezpieczających (patrz oznaczenie).

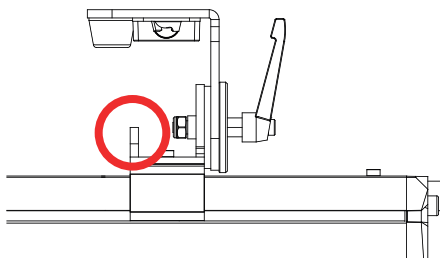
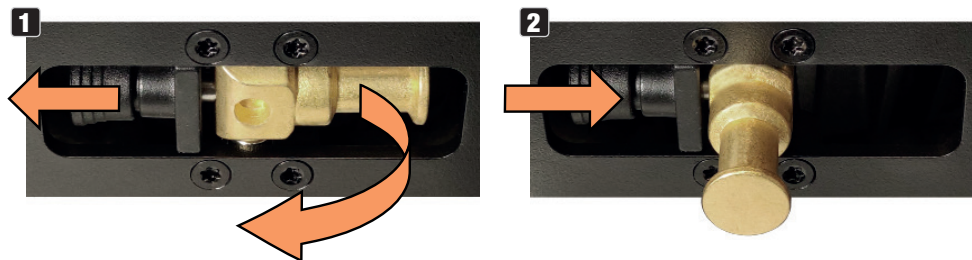

MONTAŻ NA TRAWERSIE ZAWIESZONYM PIONOWO

W przypadku pionowego montażu podwieszanego można połączyć ze sobą maksymalnie trzy urządzenia PIXBAR G2. W tym celu należy użyć następujących opcjonalnie dostępnych produktów:

1. Odpowiedni zacisk do kratownic o wystarczającej nośności dla całkowitego obciążenia (np. półobejma).
2. Jeden wspornik Omega (numer artykułu CLOMEGABRACKET1).
3. Jeden zestaw mocujący (numer artykułu CLPBG2VERTIMOUNT).
4. Do połączenia ze sobą dwóch lub trzech urządzeń PIXBAR G2 i zabezpieczenia połączenia, wymagany jest jeden lub dwa elementy łączące (numer artykułu CLPBG2STACKKIT).

Oczko zabezpieczające na górnej stopce górnej listwy służy jako punkt bezpieczeństwa. Należy upewnić się, że lina zabezpieczająca, użyta do zabezpieczenia listew, jest odpowiednia dla całkowitej wagi listew.

Ze względów wizualnych nóżki montażowe można złożyć do boku obudowy. Gumowy bufor zapobiega uszkodzeniu powierzchni.

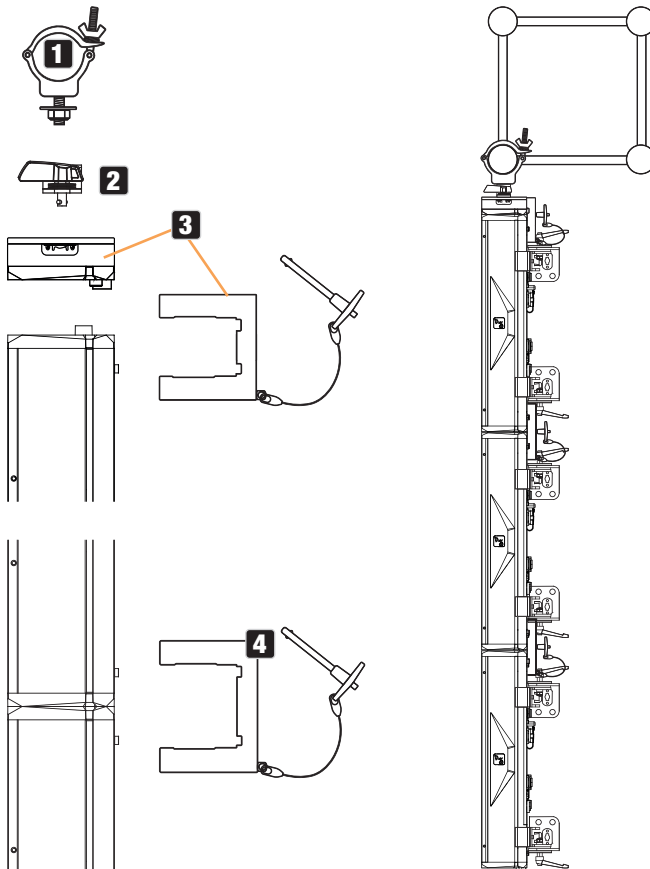

PIONOWY MONTAŻ PODŁOGOWY

W przypadku pionowego montażu na podłodze można połączyć ze sobą maksymalnie dwa urządzenia PIXBAR G2. W tym celu należy użyć następujących opcjonalnie dostępnych produktów:

1. Jeden element łączący (numer artykułu CLPBG2STACKKIT).
2. Jeden zestaw mocujący (numer artykułu CLPBG2VERTIMOUNT).
3. Jeden zestaw połączeniowy M20 (numer artykułu CLPBG2M20ADA).
4. Ciężka stalowa podstawa z gwintem M20 i wystarczającą stabilnością dla całkowitego obciążenia.

Stabilność w połączeniu z używanym stojakiem musi zostać oceniona przez użytkownika. Nie można wprowadzać żadnych dodatkowych obciążeń.

Ze względów wizualnych nóżki montażowe można złożyć do boku obudowy. Gumowy bufor zapobiega uszkodzeniu powierzchni.

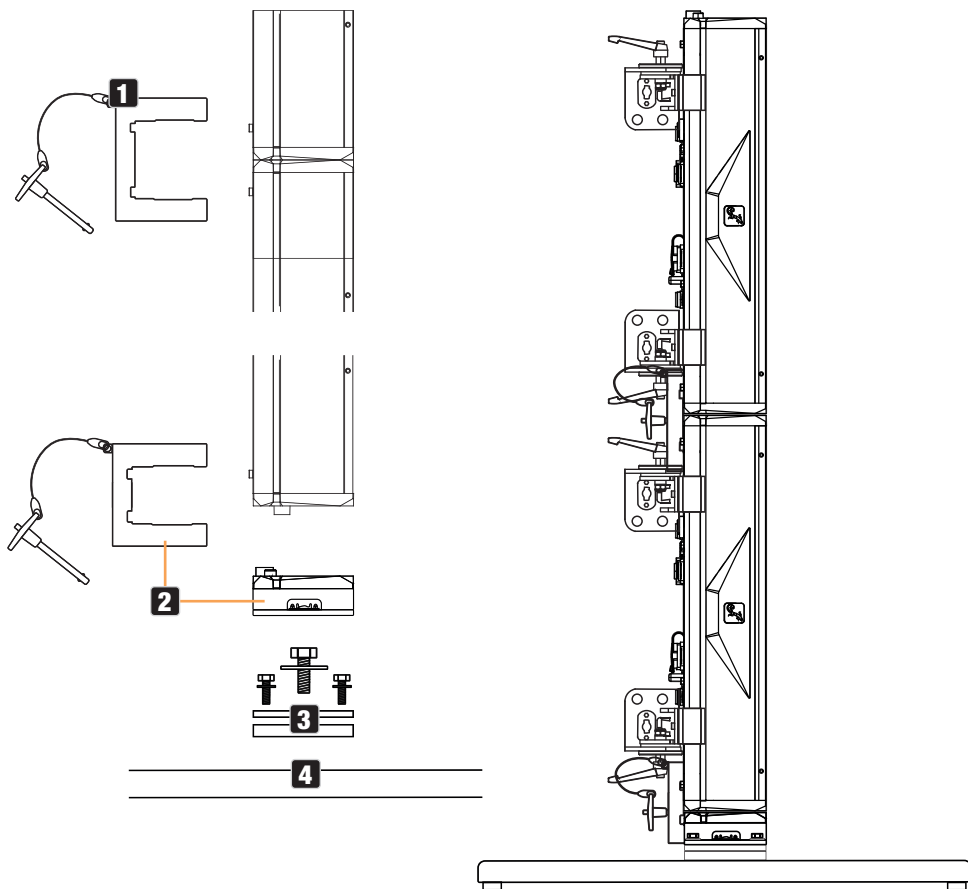

FILTR FROST

Standardowy filtr frost jest dołączony do PIXBAR G2. Aby włożyć filtr frost do uchwyty (1) znajdującego się na listwie, należy otworzyć zatrzask przesuwny na jednym końcu listwy (2), należy przesunąć uchwyt w dół). Po włożeniu filtra frost do uchwyty należy ponownie zamknąć zatrzask, aby zapobiec wypadnięciu filtra.

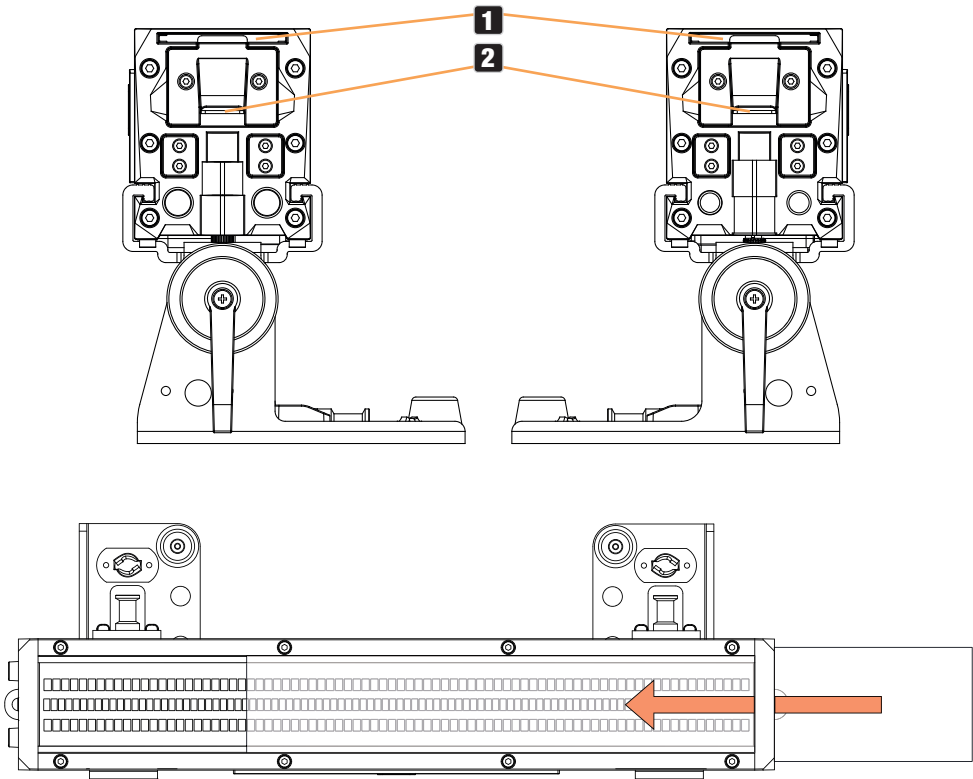

OSŁONA PRZECIWOBLASKOWA

Osłona przeciwoślaskowa jest dołączona do PIXBAR G2. Po obu stronach PIXBAR G2 na górnej krawędzi obudowy (1) znajdują się dwa gwinty. Za pomocą dwóch śrub radełkowanych (2) należy zamontować osłonę przeciwoślaskową po wybranej stronie urządzenia PIXBAR G2.

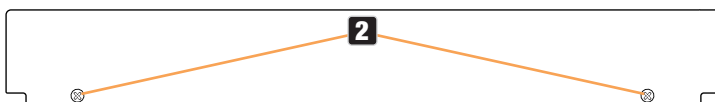

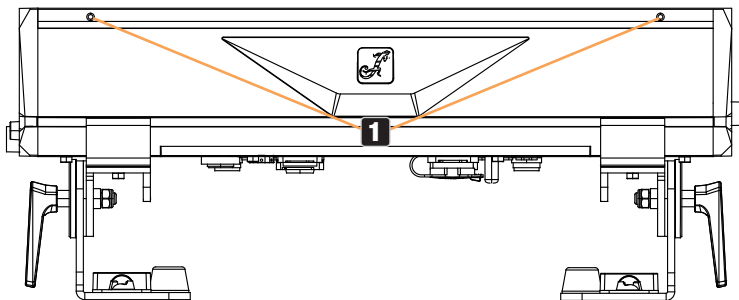

CZYSZCZENIE, KONSERWACJA I NAPRAWY

Aby zapewnić bezawaryjne działanie urządzenia przez długi czas, należy je regularnie czyścić i w razie potrzeby serwisować. Konieczność czyszczenia lub konserwacji zależy od intensywności użytkowania i rodzaju otoczenia.

Przed każdym uruchomieniem należy przeprowadzić kontrolę wzrokową. W szczególności należy wziąć pod uwagę wszystkie elementy istotne dla bezpieczeństwa, takie jak elementy łączące, punkty zabezpieczeń, połączenia elektryczne i przewody. Ponadto zalecamy przeprowadzanie wszystkich wymienionych poniżej i odpowiednich czynności konserwacyjnych co 500 godzin pracy lub – w przypadku mniejszej intensywności użytkowania — najpóźniej po upływie jednego roku. W przypadku usterek spowodowanych niedostateczną konserwacją może dojść do ograniczenia roszczeń gwarancyjnych.

CZYSZCZENIE (wykonywane przez użytkownika)



UWAGA! Przed rozpoczęciem wszelkich prac związanych z czyszczeniem należy odłączyć zasilanie i w miarę możliwości wszystkie połączenia.



WSKAZÓWKA! Niewłaściwe czyszczenie może doprowadzić do uszkodzenia urządzenia, a nawet jego zniszczenia.

1. Powierzchnie obudowy należy czyścić czystą wilgotną ściereczką. Należy przy tym uważać, aby do urządzenia nie dostała się wilgoć.
2. Otwory wlotowe i wylotowe powietrza muszą być regularnie czyszczone z pyłu i brudu. W przypadku zastosowania sprężonego powietrza należy uważać, aby nie uszkodzić urządzenia (np. wentylatory muszą być zablokowane, w przeciwnym razie mogą uzyskać nadmierną prędkość obrotową).
3. Przewody i styki wtykowe należy regularnie czyścić i usuwać z nich pył i zabrudzenia.
4. Do pielęgnacji nie wolno stosować środków czyszczących ani środków o działaniu ściernym, w przeciwnym razie może dojść do pogorszenia jakości powierzchni.
5. Urządzenia należy przechowywać w suchym miejscu oraz chronić je przed kurzem i brudem.

6. Aby zapewnić prawidłowe i bezpieczne działanie, wszystkie dostępne lub wyjmowane soczewki i otwory wyjściowe dla promieniowania świetlnego muszą być regularnie czyszczone.

KONSERWACJA I NAPRAWA (tylko przez wykwalifikowany personel)



NIEBEZPIECZEŃSTWO! W urządzeniu znajdują się elementy będące pod napięciem. Nawet po odłączeniu od sieci w urządzeniu może jeszcze występować napięcie resztkowe, np. z powodu naładowanych kondensatorów.



WSKAZÓWKA! W urządzeniu nie ma żadnych części, które mogą być serwisowane przez użytkownika.



WSKAZÓWKA! Prace konserwacyjne i naprawcze mogą być wykonywane wyłącznie przez odpowiednio wykwalifikowany personel. W razie wątpliwości należy skontaktować się ze specjalistycznym warsztatem.



WSKAZÓWKA! Nieprawidłowo wykonane czynności konserwacyjne mogą spowodować utratę gwarancji.



WSKAZÓWKA! W przypadku zestawów do przebudowy lub doposażenia dostarczonych przez producenta należy bezwzględnie przestrzegać dołączonej instrukcji montażu.

AKCESORIA DODATKOWE

CLPBSG2FILTER55

Filtr frost 55°

CLPBSG2FILTER70

Filtr frost 70°

CLPBSG2FILTER2555

Filtr frost 25° x 55°

CLPBG2STACKKIT

Element łączący do bezpiecznego mechanicznego połączenia dwóch urządzeń PIXBAR G2

CLPBG2VERTIMOUNT

Zestaw mocujący do zamontowania PIXBAR G2 do uchwyty montażowego Omega

CLOMEGABRACKET1 i do zamontowania do zestawu połączeniowego CLPBG2M20ADA

CLOMEGABRACKET1

Uchwyt montażowy Omega

CLPBG2M20ADA

Zestaw połączeniowy do zamontowania PIXBAR G2 do podstawy z gwintem M20

WYMIARY (mm)

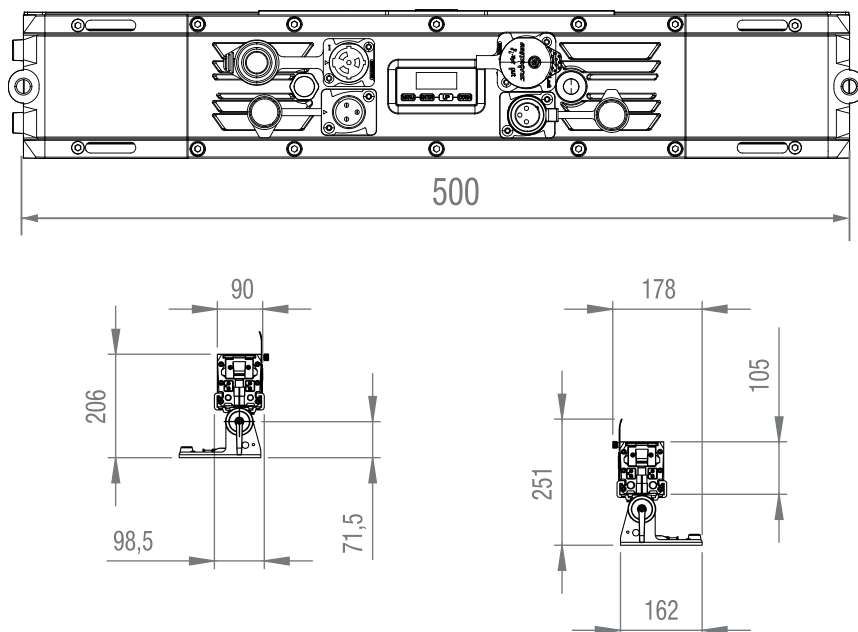

DANE TECHNICZNE

Numer artykułu **CLPBSMDSIPG2**

Kategoria produktu	Stacyjne oświetlenie LED
Typ	LED Bar
Źródło światła	160 x SMD RGB LED (R: 0,36 W; G: 0,5 W; B: 0,5 W) przy 16 segmentach; 96 x SMD White 3 W LED przy 8 segmentach
Strumień świetlny	4025 lm przy pełnym włączeniu; R: 1860 lm; G: 3130 lm; B: 595 lm; W: 7095 lm
Soczewka / optyka	Przezroczysta akrylowa soczewka strunowa
LED PWM	650 Hz; 1530 Hz; 3600 Hz; 12 000 Hz; 18 900 Hz; 25 000 Hz
Rozdzielczość ściemniania	8 / 16 bitów
Krzywe ściemniacza	Liniowa, wykładnicza, krzywa-s, logarytmiczna
Symulacja halogenu	Tak
Strobe	0 Hz – 20 Hz

Kolory LED / temperatura barwowa	R: 636 nm; G: 517 nm; B: 455 nm; W: 6618 K
Kalibracja	RAW; użytkownik
CRI	W: >73 / RGB: >70
Kąt wiązki / kąt pola	72° / 94° (pełne włączenie) // 84° / 96° (RGB) // 70° / 76° (linia stroboskopowa)
Mieszanie kolorów	RGB; stałe białe światło stroboskopowe
Kontrola koloru	Bezpośrednia; CCT
CCT	2100 K – 8000 K
Protokoły kontroli	DMX; RDM; Bezprzewodowy; Stand-Alone; Master-Slave
Połączenia transmisji danych	5-pinowe wejście/wyjście XLR; bezprzewodowy DMX
Tryby DMX	6CH; 9CH; 13CH; 23CH; 29CH; 27CH; 32CH; 36CH; 41CH; 51CH; 56CH; 60CH; 65CH; D7CH; D8CH
Funkcje DMX	Dimmer; Dimmer fine; Strobe Functions; Red; Green; Blue; Color Temperature; Tint; Color Presets; Color Preset Crossfade; Center Dimmer; Center Dimmer fine; Center Strobe; Center Strobe duration; Center pattern selection; Center pattern speed; Pattern selection; Pattern position & Speed; Background Dimmer; Background Dimmer fine; Background Strobe Functions; Background Red; Background Green; Background Blue; Background Color Temperature; Background Tint; Background Color Macro; Background Macro Crossfade; Device Settings; Grouping; DMX-Delay (EZ-Chase); Pixel: R-top1, G-top1, B-top1, ... R-top8, G-top8, B-top8; R-bottom1, G-bottom1, B-bottom1, ... R-bottom8, G-bottom8, B-bottom8; W1, ... W8.
Funkcje RDM	Standardowe funkcje RDM Cameo
Tryb Stand alone	Direct LED; Play Scene; Play Loop; Timer; Slave
Ustawienia systemowe	Wireless; Display Reverse; Display off Timer; Autolock; Signal Fail; Dimmer Curve; Dimmer Response; Redshift; PWM Frequency; Color Calibration; Load Default; Store Default; Service
Interfejs użytkownika	Wyświetlacz z 4 przyciskami
Wyświetlacz / wskaźniki	2-rzędowy wyświetlacz
Stopień ochrony IP	IP65 (wyłącznie do tymczasowego użytku na zewnątrz)
Znamionowa temperatura otoczenia	T -20°C – 45°C (urządzenie działa) -10°C – 45°C (wyświetlacz działa)
System chłodzenia	Konwekcja pasywna, bez wentylatora

Poziom hałas	Brak hałasu (bez wentylatora)
Napięcie robocze	100–240 V AC; 50/60 Hz
Prąd maks.	0,42 A przy 230 V; 1,05 A przy 110 V
Prąd rozruchowy	58 A (0,13 ms)

Maks. pobór mocy	95 W przy 230 V / 110 V
------------------	-------------------------

Moc w trybie gotowości	3,5 W
------------------------	-------

Podłączenie zasilania	Seetronic IP65 In + Out
-----------------------	-------------------------

Łączenie zasilania	Do 9 jednostek przy 230 V; do 5 jednostek przy 110 V
--------------------	--

Grupa ryzyka	RG2
--------------	-----

Minimalna odległość od oświetlanej powierzchni	0,3 m
--	-------

Minimalna odległość od normalnie łatwopalnych materiałów	0,017 m
--	---------

Obudowa	Strunowy odlew aluminiowy, malowany proszkowo na czarno
---------	---

Wymiary (szer. x wys. x gł.)	518 (500 w stosie) x 206 x 162 mm
------------------------------	-----------------------------------

Waga	7,5 kg
------	--------

RDM UID	0x08A40052 0000-FFFF
---------	----------------------

OBJAŚNIENIA DOTYCZĄCE STOPNIA OCHRONY IP

1. Stopień ochrony IP zapewnia ochronę wyłącznie przed ciałami stałymi i wodą. Nie określa ogólnej odporności na działanie czynników atmosferycznych, takich jak ochrona przed promieniowaniem UV i wpływami temperatury itp.
2. Pierwsza cyfra oznacza ochronę przed pyłem, ciałami stałymi i bezpośrednim kontaktem:

IP2X	Ochrona przed stałymi ciałami obcymi o średnicy $\geq 12,5$ mm
IP3X	Ochrona przed stałymi ciałami obcymi o średnicy $\geq 2,5$ mm
IP4X	Ochrona przed stałymi ciałami obcymi o średnicy $\geq 1,0$ mm
IP5X	Ochrona przed pyłem w szkodliwych ilościach i pełna ochrona przed kontaktem
IP6X	Pyłoszczelność i całkowite zabezpieczenie przed kontaktem

3. Druga cyfra oznacza ochronę przed wodą:

IPX0	Brak ochrony
------	--------------

IPX1	Ochrona przed kroplami wody
IPX2	Ochrona przed kroplami wody padającymi na obudowę pod kątem 15°
IPX3	Ochrona przed kroplami padającymi pod kątem 60° od pionu
IPX4	Ochrona przed bryzgami wody padającymi ze wszystkich stron
IPX5	Ochrona przed strumieniem wody z dowolnego kierunku
IPX6	Ochrona przed silnym strumieniem wody
IPX7	Ochrona przed chwilowym zanurzeniem

4. Ponadto do osiągnięcia określonego stopnia ochrony obudowy konieczne są częściowo specyficzne dla urządzenia środki, takie jak osłony i zatyczki (np. kołpaki ochronne na nieużywanych przyłączach).



Stopień ochrony IP produktu można znaleźć w danych technicznych oraz na nadruku na urządzeniu.

MINIMALNA ODLEGŁOŚĆ OD POWIERZCHNI OŚWIETLANEJ

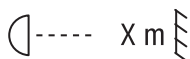

Ten symbol z odległością w metrach (m) wskazuje minimalną odległość między źródłem światła a oświetlaną powierzchnią. Wartość obowiązującą dla tego urządzenia można znaleźć w danych technicznych zawartych w niniejszej instrukcji oraz na nadruku na obudowie urządzenia!

MINIMALNA ODLEGŁOŚĆ OD NORMALNIE ŁATWOPALNYCH MATERIAŁÓW

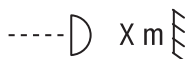

Ten symbol z odległością w metrach (m) wskazuje minimalną odległość między urządzeniem a normalnie łatwopalnymi materiałami. Należy zapoznać się z danymi technicznymi zawartymi w niniejszej instrukcji, aby uzyskać informacje o wartości mającej zastosowanie dla tego urządzenia!

UTYLIZACJA



OPAKOWANIE:

1. Opakowania można oddać do recyklingu, wykorzystując zwykłe drogi utylizacji.
2. Opakowanie należy segregować zgodnie z obowiązującymi w danym kraju przepisami dotyczącymi utylizacji.



URZĄDZENIE:

1. Urządzenie to podlega europejskiej dyrektywie w sprawie zużytego sprzętu elektrycznego i elektronicznego (WEEE) z późniejszymi zmianami. Dyrektywa WEEE (w sprawie zużytego sprzętu elektrycznego i elektronicznego). Nie należy wyrzucać zużytych urządzeń wraz z odpadami z gospodarstwa domowego. Zużyte urządzenie należy zutylizować w autoryzowanym zakładzie utylizacji odpadów lub komunalnym zakładzie utylizacji odpadów. Należy przestrzegać przepisów obowiązujących w danym kraju!



2. Należy przestrzegać wszystkich przepisów dotyczących usuwania odpadów obowiążujących w kraju użytkownika.
3. Klient prywatny otrzyma informacje na temat przyjaznych dla środowiska sposobów utylizacji od sprzedawcy, u którego zakupił produkt lub od właściwych władz lokalnych.

OŚWIADCZENIA PRODUCENTA

Gwarancja producenta i ograniczenie odpowiedzialności

Adam Hall GmbH, Adam-Hall-Str. 1, D-61267 Neu Anspach /

E-Mail Info@adamhall.com / +49 (0)6081 / 9419-0

Nasze aktualne warunki gwarancji oraz informację o ograniczeniu odpowiedzialności można znaleźć na stronie internetowej:

https://cdn-shop.adamhall.com/media/pdf/Manufacturers-Declarations-CAMEO_DE_EN_ES_FR.pdf

W sprawie serwisu należy skontaktować się ze sprzedawcą.

Zgodność CE

Adam Hall GmbH oświadcza niniejszym, że produkt spełnia wymogi następujących dyrektyw (o ile dotyczy):

Dyrektywa niskonapięciowa (2014/35/UE)

Dyrektywa EMC (2014/30/UE)

RoHS (2011/65/UE)

RED (2014/53/UE)

Deklaracja zgodności UE

Deklaracje zgodności dla produktów podlegających dyrektywom LVD, EMC i RoHS można uzyskać pod adresem info@adamhall.com

Deklaracje zgodności dla produktów podlegających dyrektywie RED można pobrać ze strony www.adamhall.com/compliance/

Błędy w druku i pomyłki oraz zmiany techniczne zastrzeżone!

Ottima scelta!

Questo dispositivo è stato sviluppato e prodotto in conformità con elevati standard qualitativi che ne garantiscono il regolare funzionamento per molti anni. Leggere attentamente questo manuale d'istruzioni per utilizzare subito al meglio il nuovo prodotto Cameo Light. Per maggiori informazioni su Cameo Light, consultare il nostro sito web **CAMEOLIGHT.COM**

INFORMAZIONI SU QUESTO MANUALE D'ISTRUZIONI

- Prima di mettere in funzione il dispositivo, leggere attentamente le indicazioni sulla sicurezza e tutto il manuale di istruzioni.
- Rispettare le avvertenze riportate sul dispositivo e nel manuale d'istruzioni.
- Tenere sempre a portata di mano il manuale d'istruzioni.
- Se si vende o si cede il dispositivo, aver cura di consegnare anche questo manuale d'istruzioni, che è parte essenziale del prodotto.

USO CONFORME

Questo prodotto è un dispositivo per la tecnologia per eventi.

È stato sviluppato per l'uso professionale nell'ambito della tecnologia per eventi e non è adatto per l'illuminazione domestica.

Utilizzo temporaneo! Le attrezzature per eventi sono concepite esclusivamente per un uso provvisorio, non per uso continuato e installazioni fisse.

Questo prodotto inoltre è destinato esclusivamente a utenti qualificati e con conoscenze specialistiche in materia di tecnologia per eventi.

Utilizzare il prodotto senza rispettare le condizioni di esercizio e i dati tecnici specificati si considera non conforme all'uso previsto.

Si esclude qualsiasi responsabilità per lesioni a persone e danni a cose causati da uso non conforme.

Il prodotto non è adatto a:

- Persone (compresi i bambini) con capacità fisiche, sensoriali o psichiche ridotte o non provviste delle necessarie conoscenze ed esperienze.
- Bambini (ai bambini deve essere insegnato a non giocare con il dispositivo).

SPIEGAZIONE DI TERMINI E SIMBOLI

1. **PERICOLO:** la parola PERICOLO, eventualmente abbinata a un simbolo, indica situazioni o condizioni immediatamente pericolose per l'incolumità.
2. **AVVERTENZA:** la parola AVVERTENZA, eventualmente abbinata a un simbolo, indica situazioni o condizioni potenzialmente pericolose per l'incolumità.
3. **CAUTELA:** la parola CAUTELA, eventualmente abbinata a un simbolo, indica situazioni o condizioni che possono provocare lesioni.
4. **ATTENZIONE:** la parola ATTENZIONE, eventualmente abbinata a un simbolo, indica situazioni o condizioni che possono provocare danni alle cose e/o all'ambiente.



Questo simbolo indica pericoli che possono causare scosse elettriche.



Questo simbolo indica punti di pericolo o situazioni pericolose.



Questo simbolo indica pericoli dovuti a superfici calde.



Questo simbolo indica che bisogna evitare di guardare o fissare la sorgente luminosa.



Questo simbolo indica un dispositivo che non contiene parti sostituibili dall'utente.



Questo simbolo indica informazioni complementari sull'utilizzo del prodotto.

INDICAZIONI SULLA SICUREZZA



PERICOLO

1. Non aprire né modificare il dispositivo.
2. Se il dispositivo non funzionasse più correttamente, vi fossero caduti sopra dei liquidi o degli oggetti, o se fosse stato danneggiato in altro modo, spegnerlo immediatamente e staccarlo dall'alimentazione elettrica. La riparazione del dispositivo deve essere affidata esclusivamente a personale qualificato autorizzato.
3. Nei dispositivi con classe di protezione 1, il conduttore di protezione deve essere collegato correttamente. Non disattivare mai il conduttore di protezione. I dispositivi con classe di protezione 2 non hanno il conduttore di protezione.
4. Assicurarsi che i cavi sotto tensione non siano piegati o riportino altri danni di tipo meccanico.
5. Non bypassare mai il fusibile del dispositivo.



AVVERTENZA

1. Il dispositivo non deve essere messo in funzione se presenta danni evidenti.
2. Il dispositivo deve essere installato solo in assenza di tensione.
3. Il dispositivo non deve essere messo in funzione se il cavo di alimentazione è danneggiato.
4. I cavi di alimentazione fissi devono essere sostituiti solo da personale qualificato.



ATTENZIONE

1. Non mettere in funzione il dispositivo se ha subito forti sbalzi di temperatura (per esempio dopo il trasporto). Umidità e condensa potrebbero danneggiare il dispositivo. Accendere il dispositivo solo dopo che ha raggiunto la temperatura ambiente.
2. Verificare che la tensione e la frequenza della rete elettrica corrispondano ai valori indicati sul dispositivo. Se il dispositivo è dotato di selettore di tensione, collegare il dispositivo solo dopo aver impostato il selettore correttamente. Utilizzare esclusivamente cavi di alimentazione adatti.
3. Per scollegare dalla rete elettrica tutti i poli del dispositivo, non è sufficiente premere l'interruttore di accensione/spengimento del dispositivo.
4. Assicurarsi che il fusibile utilizzato corrisponda al tipo stampato sul dispositivo.
5. Accertarsi che siano state adottate misure adeguate contro la sovratensione (per es. fulmini).
6. Rispettare la corrente di uscita massima indicata sui dispositivi con collegamento Power Out. Assicurarsi che la potenza assorbita complessivamente da tutti i dispositivi collegati non superi il valore indicato.
7. Sostituire i cavi di alimentazione a innesto esclusivamente con cavi originali.



PERICOLO

1. Pericolo di soffocamento! I sacchetti di plastica e i componenti minuti devono essere tenuti fuori dalla portata delle persone (inclusi i bambini) con limitate capacità fisiche, sensoriali o mentali.
2. Pericolo di caduta! Verificare che il dispositivo sia installato in modo stabile e non possa cadere. Utilizzare esclusivamente stativi e dispositivi di fissaggio adatti (in particolare nel caso di impianti fissi). Assicurarsi che gli accessori siano installati e fissati correttamente. Aver cura di rispettare le disposizioni di sicurezza in vigore.



AVVERTENZA

1. Utilizzare il dispositivo unicamente nelle modalità previste.
2. Azionare il dispositivo esclusivamente con gli accessori appositamente consigliati e previsti dal produttore.
3. Durante l'installazione, osservare le normative sulla sicurezza in vigore nel proprio Paese.
4. Una volta collegato il dispositivo, verificare tutti i cavi per evitare danni o incidenti, ad esempio per inciampo.
5. Rispettare assolutamente la distanza minima indicata per i materiali normalmente infiammabili! Salvo diversa ed esplicita indicazione, la distanza minima è 0,3 m.
6. È essenziale rispettare la distanza minima dalla superficie illuminata che può essere letta dal dispositivo.



CAUTELA

1. I componenti mobili, come le staffe di montaggio o componenti mobili di altro tipo, comportano il rischio di schiacciamento.
2. Nei dispositivi con componenti azionati a motore sussiste il pericolo di lesioni provocate dal movimento del dispositivo stesso. Movimenti improvvisi del dispositivo possono causare reazioni da shock.
3. Durante il normale funzionamento, la superficie dell'alloggiamento del dispositivo può raggiungere temperature molto elevate. Fare in modo che sia escluso il contatto accidentale con l'alloggiamento. Lasciare sempre raffreddare a sufficienza il dispositivo prima di smontarlo, eseguire lavori di manutenzione, ricaricarlo ecc.



ATTENZIONE



1. Non installare né azionare il dispositivo in prossimità di radiatori, accumulatori termici, stufe o altre fonti di calore. Accertarsi che il dispositivo sia sempre installato in modo che venga raffreddato a sufficienza e non possa surriscaldarsi.
2. Non posizionare fonti di accensione, come candele accese, in prossimità del dispositivo.
3. Le fessure di ventilazione non devono essere coperte e le ventole non devono essere bloccate.
4. Per il trasporto utilizzare l'imballaggio originale o imballaggi previsti dal produttore.
5. Non sottoporre il dispositivo a urti o scossoni.
6. Rispettare la classe di protezione IP e le condizioni ambientali, come la temperatura e l'umidità dell'aria, secondo la specifica.
7. I dispositivi possono essere continuamente perfezionati. Se le indicazioni relative alle condizioni di funzionamento, alle prestazioni, o ad altre caratteristiche del dispositivo riportate nel manuale di istruzioni differiscono da quelle apposte sul dispositivo, hanno sempre priorità quelle sul dispositivo.
8. Il dispositivo non è adatto a climi tropicali né all'utilizzo a oltre 2000 m sul livello del mare.
9. Salvo diversa indicazione esplicita, il dispositivo non è idoneo all'utilizzo in ambiente marino.



NOTA

Nel caso di set di conversione o retrofitting, oppure di accessori forniti dal produttore, seguire sempre il manuale di istruzioni accluso.



CAUTELA! INDICAZIONI IMPORTANTI RELATIVE AI PRODOTTI DI ILLUMINAZIONE!

1. Questo dispositivo appartiene al gruppo di rischio 2. Non guardare la sorgente luminosa! Non fissare il fascio di luce! Non guardare direttamente nella lampada con strumenti ottici come lenti d'ingrandimento o binocoli.



2. In alcuni casi, gli effetti stroboscopici possono causare attacchi epilettici alle persone sensibili!



3. In queste lampade sono installate lampadine fisse che non devono essere sostituite dall'utente. La sorgente luminosa di questa lampada può essere sostituita solo dal produttore, da un suo partner di assistenza o da una persona con qualifica analoga.



TRASMISSIONE E CONTROLLO DEL SEGNALE VIA RADIO (AD ESEMPIO W-DMX O SISTEMI RADIO AUDIO, BLUETOOTH):

La qualità e la performance della trasmissione wireless del segnale in generale dipendono dalle condizioni ambientali.

Sulla portata e sulla stabilità del segnale influiscono, per esempio:

Schermature (muri, strutture in metallo, acqua)

Elevata presenza di onde radio (come reti W-LAN potenti)

Interferenze

Radiazioni elettromagnetiche (come videowall a LED, dimmer)

Tutti i dati relativi alla portata si riferiscono all'applicazione in campo libero con contatto visivo tra trasmettitore e ricevitore senza interferenze.

L'utilizzo di trasmettitori è soggetto a disposizioni normative che possono variare tra una regione e l'altra e devono essere verificate dall'operatore prima della messa in funzione (per esempio radiofrequenza e potenza di trasmissione).



AVVERTENZA: i dispositivi con trasmissione wireless del segnale non sono idonei per l'impiego in aree sensibili dove il funzionamento via radio può provocare interazioni.

Sono, per esempio:

- Ospedali, centri sanitari o altre strutture sanitarie che si occupano del trattamento dei pazienti con personale e attrezzature specializzati.
- Zone ATEX delle classi I, II e III
- Aree riservate
- Strutture militari
- Aerei o veicoli
- Aree in cui è vietato l'uso di telefoni cellulari



TRASFERIMENTO DEL SEGNALE TRAMITE W-DMX

AVVERTENZA: in linea generale, la trasmissione wireless DMX non deve essere adottata per applicazioni con fattori rilevanti per la sicurezza, che in caso di guasto possono causare danni a persone o cose.

Ciò vale in particolare per le strutture mobili di scenografie o tralicci, per motori e sollevatori controllati via DMX, per l'azionamento di ascensori da palcoscenico via DMX, di sistemi idraulici o componenti mobili analoghi.



La trasmissione wireless DMX, inoltre, non deve essere utilizzata per attivare dispositivi a fiamma o pirotecnici, per effetti indotti da esplosione, o per controllare gli effetti di gas o liquidi. Rientrano nei dispositivi di questa categoria i cannoni CO₂, gli spara-coriandoli, gli effetti ad acqua e simili.



AVVERTENZE PER DISPOSITIVI PORTATILI PER ESTERNI

1. Utilizzo temporaneo! Le attrezzature per eventi sono concepite esclusivamente per un uso provvisorio.
2. L'uso continuo o l'installazione permanente, in particolare in esterni, può pregiudicare il funzionamento, le superfici e le guarnizioni e accelerare la fatica del materiale.
3. Eventuali danni al rivestimento delle superfici possono compromettere la protezione anticorrosione del dispositivo. Un rivestimento superficiale danneggiato (per esempio da graffi) deve essere prontamente ripristinato con misure adeguate.

DOTAZIONE

Estrarre il prodotto dalla confezione e rimuovere tutto il materiale di imballaggio. Verificare la completezza e l'integrità della consegna e informare il proprio distributore di fiducia immediatamente dopo l'acquisto in caso di consegna incompleta o danneggiata.

In dotazione con il prodotto CLPBSMDSIPG2 viene fornito:

- ▶ 1 × Barra LED PIXBAR SMD Short IP65 G2
- ▶ 2 × Piedini di montaggio scorrevoli con perno di montaggio pieghevole SPIN16® (preassemblati)
- ▶ 1 × Filtro frost standard
- ▶ 1 × Protezione antiriflesso
- ▶ 1 × Cavo di alimentazione
- ▶ Informazioni su conformità e sicurezza (manuale di istruzioni scaricabile con codice QR)

INTRODUZIONE

Barra LED PIXBAR SMD Short G2 per esterni

CLPBSMDSIPG2 doppia, ciascuna con 80 LED SMD RGB 3 in 1 e 96 LED SMD bianco freddo

Sopra: 80 LED SMD 3 in 1 RGB

(8 segmenti controllabili separatamente)

Centro: 96 LED SMD bianco freddo

(8 segmenti controllabili separatamente)

Sotto: 80 LED SMD 3 in 1 RGB

(8 segmenti controllabili separatamente)

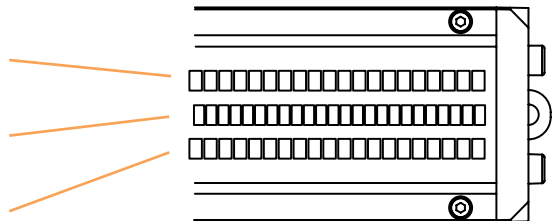

FUNZIONI DI COMANDO

6 – Canale Direct, 9 – Canale Strobe, 13 – Canale Direct, 23 – Canale Pattern, 29 – Canale Pattern, 27 – Canale Strobe RGB Pixel, 32 – Canale Pixel, 36 – Canale Pixel Strobe, 41 – Canale Pixel Strobe, 51 – Canale Strobe RGB Pixel, 56 – Canale Pixel, 60 – Canale Pixel Strobe, 65 – Canale Pixel Strobe, D7 – Canale Strobe e D8 – Canale Strobe controllo DMX

RDM

W-DMX®

Modalità master/slave

Funzioni standalone

CARATTERISTICHE

- Classe di protezione IP65
- Raffreddamento a convezione
- Tensione di esercizio 100-240 V CA

La barra LED è conforme allo standard RDM (Remote Device Management). Questa gestione a distanza dei dispositivi consente di consultare lo stato e di configurare i terminali RDM tramite un controller compatibile con RDM, come il Cameo UNICON acquistabile come optional (codice articolo CLIREMOTE). Cameo UNICON consente inoltre di accedere a tutto il menu del faro.

CONNESSIONI, ELEMENTI DI COMANDO E INDICATORI

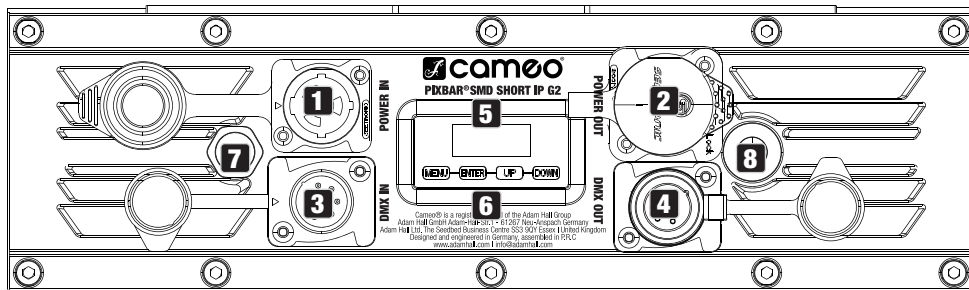

1 POWER IN

Presse di ingresso IP65 con tappo ermetico in gomma. Tensione di esercizio 100-240 V AC, 50/60 Hz. Collegamento tramite cavo di alimentazione in dotazione (in caso di non utilizzo, chiudere sempre con l'apposito tappo di gomma).

2 POWER OUT

Presse di uscita IP65 con tappo ermetico in gomma. Serve per l'alimentazione elettrica di altri fari CAMEO. Assicurarsi che il totale della potenza assorbita di tutti i dispositivi collegati all'apparecchio non superi il valore in ampere (A) indicato sul dispositivo stesso (in caso di non utilizzo, chiudere sempre con l'apposito tappo di gomma).

3 DMX IN

Presse XLR maschio IP65 a 5 poli per il collegamento di un dispositivo di comando DMX (come una console DMX). Chiudere sempre con il tappo ermetico in gomma quando non si usa.

4 DMX OUT

Presse XLR a 5 poli femmina IP65 per l'inoltro del segnale di controllo DMX (se non si utilizza, chiudere sempre con il tappo ermetico in gomma).

5 DISPLAY OLED

Il display OLED mostra la modalità o l'indirizzo DMX in uso (schermata principale), le voci di menu e il valore numerico oppure lo stato operativo in determinate voci di menu.

6 TASTI A SFIORAMENTO

MENU: Premendo MENU si accede al menu principale. Premendo di nuovo o più volte questo tasto si apre nuovamente la schermata principale.

UP e DOWN: utilizzare le frecce UP e DOWN per selezionare le singole voci del menu principale

(indirizzo DMX, modalità ecc.) e dei sottomenu. Servono per modificare il valore o lo stato di una voce di menu, ad esempio l'indirizzo DMX. Per modificare rapidamente un valore (ad es. l'indirizzo di avvio DMX), tenere premuto UP o DOWN.

ENTER: premendo il tasto ENTER si accede al livello di menu in cui è possibile eseguire le modifiche di valore e stato e passare a uno dei sottomenu. Confermare le modifiche dei valori o dello stato premendo ENTER.

NOTA:

- Prima di entrare nel menu del dispositivo, verificare che il pannello di controllo sia asciutto e pulito per non comprometterne la funzionalità.
- L'eventuale presenza di acqua sulla centralina, ad esempio durante l'uso in esterni, può causare il cattivo funzionamento del faro. Dopo aver configurato il faro, attivare perciò la funzione di blocco per evitare che l'acqua ne provochi il cattivo funzionamento (Settings -> Display -> Autolock).

7 DISPOSITIVO DI COMPENSAZIONE DELLA PRESSIONE

Elemento di compensazione della pressione per evitare la formazione di acqua di condensa all'interno della cassa. Per garantirne il corretto funzionamento, questo componente deve essere protetto dallo sporco.

8 ANTENNA W-DMX®

Antenna per il comando W-DMX®.



ATTENZIONE: per garantire la protezione contro gli spruzzi delle prese DMX e di rete in conformità alla classe di protezione IP65, è necessario connettere correttamente le speciali prese DMX di ingresso e uscita agli specifici connettori IP65, oppure chiuderle con gli appositi tappi ermetici in gomma. Una volta correttamente collegate, anche le prese di rete POWER IN di ingresso e POWER OUT sono protette dagli spruzzi secondo IP65; lo stesso dicasi quando i tappi in gomma sono correttamente applicati.

UTILIZZO

OSSERVAZIONI

- Non appena il faro è correttamente allacciato alla rete elettrica, durante il processo di avvio sul display appaiono in successione i messaggi: "Update wait..." (solo per manutenzione), "Welcome to Cameo", l'indicazione del modello e la versione del software. Al termine della procedura, il faro è pronto per essere utilizzato e si avvia la modalità operativa attivata in precedenza.
- Se entro circa 30 secondi non si effettuano inserimenti, sul display appare automaticamente la schermata principale.
- Nota sulla schermata principale nelle modalità operative con controllo esterno: non appena il segnale di comando si interrompe, i caratteri del display iniziano a lampeggiare. Il lampeggiamento cessa quando il segnale di comando si ripristina.

- Dalla schermata principale, premendo brevemente il tasto UP, la visualizzazione del display può essere ruotata di 180°.

IMPOSTAZIONE DELL'INDIRIZZO DI AVVIO (DMX Address)

Premendo MENU nella schermata principale si accede al menu principale. Con i tasti UP e DOWN, selezionare la voce di menu **DMX Address** e confermare con ENTER. Impostare l'indirizzo di avvio DMX desiderato con i tasti freccia UP e DOWN e confermare l'inserimento con ENTER (il valore più alto dipende dalla modalità DMX attualmente impostata).

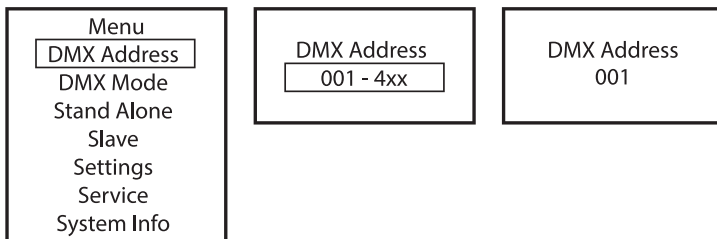

IMPOSTAZIONE DELLA MODALITÀ DMX (DMX Mode)

Premendo MENU nella schermata principale si accede al menu principale. Con i tasti UP e DOWN, selezionare la voce di menu **DMX Mode** e confermare con ENTER. Sempre con i tasti freccia UP e DOWN, selezionare la modalità DMX desiderata e confermare con ENTER. Le modalità DMX con canale DMX Delay (di ritardo) e selezione del gruppo (Group 0-24) sono contrassegnate da "D". Le tabelle DMX con le assegnazioni dei canali sono riportate più avanti in questo manuale, alla sezione CONTROLLO DMX.

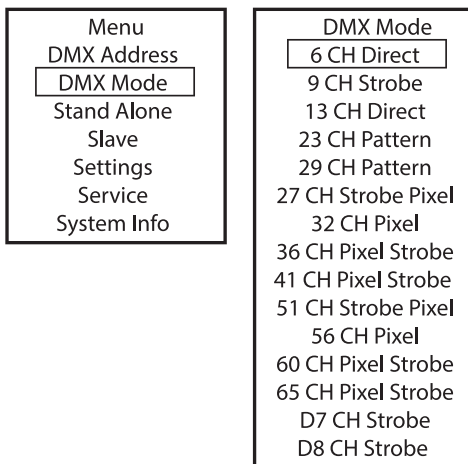

MODALITÀ DMX CON CANALE DMX DELAY

La funzione DMX Delay consente di creare con facilità dei giochi di luce a effetto chase utilizzando un numero a piacere di fari dello stesso modello e della stessa versione software. Questo effetto

altrimenti si potrebbe ottenere solo con un controller DMX idoneo e una programmazione complessa. Tutti i fari utilizzati (stesso modello, stessa versione software) sono impostati sulla stessa modalità DMX con canale DMX Delay e vengono controllati dallo stesso indirizzo di avvio DMX.

Impostazione del DMX Delay

Selezionare una modalità DMX con il canale DMX Delay e confermare la selezione (nell'esempio, D7 CH Strobe). Assegnare i fari al gruppo desiderato tra i 24 disponibili (più il gruppo 0). È possibile assegnare più fari allo stesso gruppo. Il numero di gruppo è anche il fattore per cui viene moltiplicato il tempo di ritardo impostato nel controller DMX. Confermare ogni inserimento con ENTER.

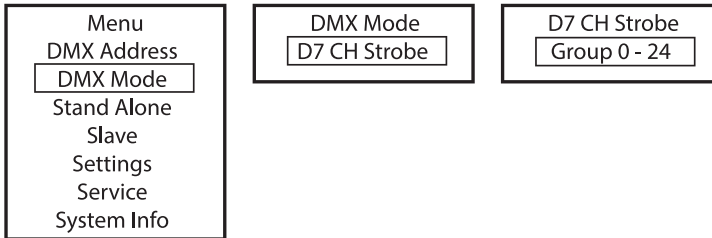

Il tempo Delay (tempo di ritardo del segnale DMX) si imposta tramite un apposito controller DMX nel canale DMX Delay della modalità DMX corrispondente (da 0,0 s a 2,0 s con incrementi di 0,1 s).

Esempio di configurazione:

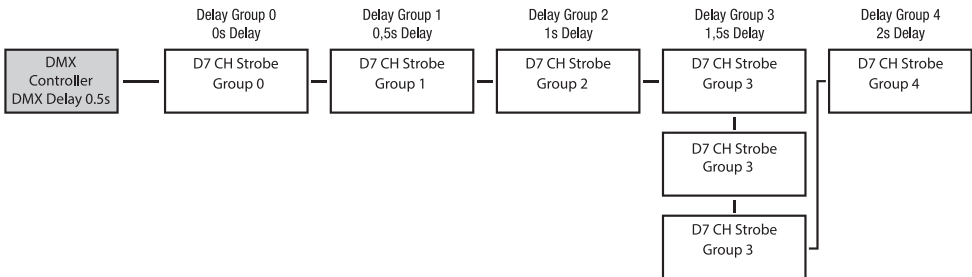

MENU STAND-ALONE MASTER / ALONE

Nelle modalità stand-alone Direct LED, e Play Scene/Loop, il segnale di comando della modalità corrispondente può essere emesso alle unità slave tramite XLR (DMX OUT) e W-DMX®:

Stand Alone -> Master/Alone -> Master

Se non è desiderata, l'uscita del segnale di comando si può disattivare:

Stand Alone -> Master/Alone -> Alone

Per le unità slave è possibile impostare un ritardo che definisca l'uscita ritardata del segnale di comando della modalità stand-alone Play Loop.

Premere MENU dalla schermata principale per accedere al menu principale (Menu). Ora selezionare la voce di menu **Stand Alone**, confermare, selezionare **Master/Alone** e confermare di nuovo.

Menu
DMX Address
DMX Mode
Stand Alone
Slave
Settings
Service
System Info

Stand Alone
Master/Alone
Direct LED
Play Scene/Loop
Timer
Edit Scene
Edit Loop

Si accede quindi al sottomenu per impostare le voci di sottomenu (v. tabella).

Master	Send to XLR	Il segnale di comando viene inoltrato tramite DMX OUT	
	Send to W-DMX	On	Attivazione dell'inoltro del segnale di controllo DMX tramite W-DMX
		Off	Disattivazione dell'inoltro del segnale di controllo DMX tramite W-DMX
		Force to pair	Accoppiamento con dispositivi W-DMX pronti per l'accoppiamento
		Unlink All	Disconnessione di tutti i collegamenti W-DMX
DMX Delay	Impostare il ritardo DMX Delay per le unità slave: Off, 0,1 s-2,0 s		
Alone	Non inoltrare il segnale di comando		

MODALITÀ STAND-ALONE DIRECT LED

La modalità stand-alone Direct LED consente di impostare dimmer, stroboscopio (Strobe), R, G, B e W, e R, G, B, e W direttamente sul dispositivo, come per un dispositivo di controllo DMX. In questo modo è possibile creare una scena personalizzata senza necessità di un controller DMX supplementare.

Premendo MENU nella schermata principale si accede al menu principale. Con i tasti UP e DOWN, selezionare ora **Stand Alone**, confermare con ENTER, selezionare **Direct LED** e confermare di nuovo con ENTER. Selezionare ora la voce di menu che si desidera modificare, confermare la selezione, impostare il valore desiderato e confermare l'inserimento.

Menu
DMX Address
DMX Mode
Stand Alone
Slave
Settings
Service
System Info

Stand Alone
Master/Alone
Direct LED
Play Scene/Loop
Timer
Edit Scene
Edit Loop

Direct LED
Dimmer 0% - 100%
Red 0% - 100%
Green 0% - 100%
Blue 0% - 100%
White 0% - 100%
Strobe 0Hz - 20Hz

MODALITÀ STAND-ALONE PLAY SCENE/LOOP

(scena 1-8, sequenze dei colori in 8 passi 1-8)

Sia le 8 scene disponibili sia gli 8 loop disponibili sono predefiniti in fabbrica, ma possono essere personalizzati con le voci di menu **Edit Scene** e **Edit Loop**.

Premendo MENU nella schermata principale si accede al menu principale. Con i tasti UP e DOWN, selezionare **Stand Alone**, confermare con ENTER, selezionare la voce di sottomenu **Play Scene/Loop** e confermare di nuovo. Selezionare ora **Scene** oppure **Loop**, confermare la scena o il loop che interessa e confermare la selezione. Impostare la luminosità desiderata in **Dimmer** e confermare l'inserimento.

Menu DMX Address DMX Mode Stand Alone Slave Settings Service System Info	Stand Alone Master/Alone Direct LED Play Scene/Loop Timer Edit Scene Edit Loop	Play Scene/Loop Dimmer 0% - 100% Scene 1 - 8 Loop 1 - 8
--	---	--

FUNZIONE TIMER

La funzione "Timer" consente di controllare i tempi delle modalità stand-alone Direct LED. È possibile, cioè, impostare il tempo di accensione (Fade In) da 0 a 60 minuti, il tempo di sospensione (Dwell Time) da 1 a 24 ore e il tempo di spegnimento (Fade Out) da 0 a 60 minuti. Dopo aver attivato la funzione Timer, al successivo avvio del sistema la temporizzazione si esegue secondo le impostazioni preliminari.

Premendo MENU nella schermata principale si accede al menu principale. Selezionare **Stand Alone**, confermare, quindi selezionare **Timer** e confermare di nuovo la selezione. Alla voce **Timer** selezionare l'impostazione **On** e confermare. Per le singole impostazioni della temporizzazione, selezionare **Fade In**, **Dwell Time** o **Fade Out** e confermare la selezione. Ora è possibile impostare a piacere il valore desiderato. Confermare tutti gli inserimenti. Per disattivare la funzione Timer, sotto la voce **Timer** selezionare l'impostazione **Off** e confermare l'inserimento.

Nota: la funzione Timer può essere utilizzata in modalità master/slave via cavo e W-DMX®.

Menu DMX Address DMX Mode Stand Alone Slave Settings Service System Info	Stand Alone Master/Alone Direct LED Play Scene/Loop Timer Edit Scene Edit Loop	Timer Timer ON / OFF Fade In 0 - 60min Dwell Time 1 - 24h Fade Out 0 - 60min
--	---	--

MODIFICARE SCENA (Edit Scene)

Le otto scene disponibili nella modalità stand-alone Play Scene/Loop sono modificabili individualmente. Premendo MENU nella schermata principale si accede al menu principale. Con i tasti UP e DOWN, selezionare la voce di menu **Stand Alone**, confermare con ENTER, selezionare quindi **Edit Scene** e confermare di nuovo. Selezionare la scena desiderata (Scene 1-8) e confermare la selezione. Selezionare ora la voce di menu che si desidera modificare, confermare la selezione, impostare il valore desiderato e confermare l'inserimento.

Menu
DMX Address
DMX Mode
Stand Alone
Slave
Settings
Service
System Info

Stand Alone
Master/Alone
Direct LED
Play Scene/Loop
Timer
Edit Scene
Edit Loop

Edit Scene
Scene 1
Scene 8

Scenex	
RGB Dimmer	0 - 100%
Red	0 - 100%
Green	0 - 100%
Blue	0 - 100%
RGB Strobe	0 - 20Hz
Center Dimmer	0 - 100%
Center Strobe	0 - 20Hz

MODIFICARE LOOP (Edit Loop)

La luminosità, la durata del passo e il tempo di dissolvenza sono regolabili separatamente per tutti gli otto loop. Premendo MENU nella schermata principale si accede al menu principale. Con i tasti UP e DOWN, selezionare la voce di menu **Stand Alone**, confermare con ENTER, selezionare quindi **Edit Loop** e confermare di nuovo. Selezionare ora il loop che si desidera modificare e confermare la selezione.

Menu
DMX Address
DMX Mode
Stand Alone
Slave
Settings
Service
System Info

Stand Alone
Master/Alone
Direct LED
Play Scene/Loop
Timer
Edit Scene
Edit Loop

Edit Loop
Loop 1
Loop 8

Loop x
Step
t-Step
t-Fade
Scene

Si accede quindi al sottomenu per impostare le voci di sottomenu (v. tabella). Le impostazioni vengono effettuate separatamente per ogni loop e permangono anche dopo il riavvio del dispositivo.

Step	1 - 8	Selezione del passo
t-Step	t-Step 0s - 10s = 0,1s steps 10s - 1min = 1s steps 1min - 20min = 1min steps	Impostazione della durata del passo per il passo selezionato
t-Fade	t-Fade 0s - 10s = 0,1s steps 10s - 1min = 1s steps 1min - 20min = 1min steps	Impostazione del tempo di dissolvenza per il passo selezionato

Scene	Step 1 + 2: Scene 1 - 8 / Blackout	Selezione della scena o dell'oscuramento per il passo selezionato
	Step 3 - 8: Scene 1 - 8 / Blackout / Skip Step	Selezione della scena o dell'oscuramento, oppure ignorare il passo selezionato

MODALITÀ SLAVE

Modalità Slave standard: premere MENU dalla schermata principale per accedere al menu principale. Con i tasti UP e DOWN selezionare la voce di menu **Slave** e confermare con ENTER. Selezionare quindi il gruppo Slave 0 (Slave Group 0) e confermare di nuovo. Collegare le unità Slave e Master (stesso modello, stessa versione software) per mezzo di un cavo DMX o mediante W-DMX. Sull'unità master attivare una modalità stand-alone (Direct LED, Play Scene/Loop). Ora l'unità slave segue esattamente l'unità master.

Funzionamento slave esteso: se si desidera controllare le unità slave con la modalità stand-alone **Auto Program** oppure **Play Loop** nel funzionamento master/slave, è possibile riprodurre il segnale di comando con un ritardo temporale fino a 24 livelli. Il ritardo si imposta nel menu **stand-alone Master/Alone** dell'unità master, il fattore di ritardo nel menu Slave del faro corrispondente (Group). In questo modo risulta facile creare giochi di luce a effetto chase utilizzando un numero a piacere di fari dello stesso modello e della stessa versione software. Questo effetto altrimenti si potrebbe ottenere solo con un controller DMX idoneo e una programmazione complessa. Collegare le unità Slave e Master (stesso modello, stessa versione software) per mezzo di un cavo DMX o con W-DMX.

Menu DMX Address DMX Alone Stand Alone Slave Settings Service System Info	Slave Group Receive Mode	Group	0 - 24	Impostare il gruppo slave per il ritardo del segnale
		Re- ceive Mode	XLR (sempre acceso)	
Wire- less	On		Attivare il modulo W-DMX	
	Off		Disattivare il modulo W-DMX	
		Un- link	Staccare tutti i collegamenti e predisporli per l'accoppiamento	

Assegnare i fari al gruppo desiderato tra i 24 disponibili (più il gruppo 0). È possibile assegnare più fari allo stesso gruppo. Il numero del gruppo è anche il fattore per cui viene moltiplicato il tempo di ritardo impostato nell'unità master.

Esempio di configurazione:

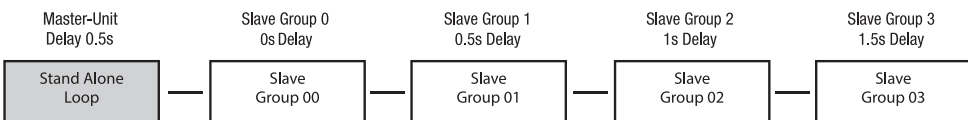

IMPOSTAZIONI DI SISTEMA (Settings)

Premendo MENU nella schermata principale si accede al menu principale. Con i tasti UP e DOWN, selezionare la voce di menu **Settings** e confermare con ENTER.

Menu
DMX Address
DMX Mode
Stand Alone
Slave
Settings
Service
System Info

Si accede al sottomenu per impostare le voci corrispondenti (v. tabella, selezionare con UP e DOWN, confermare con ENTER, modificare il valore o lo stato con UP e DOWN, confermare con ENTER).

Wireless	=	Impo- stazioni wireless	W-DMX State	On	W-DMX attivato
				Off	W-DMX disattivato
			Operating Mode	Receive	Modalità W-DMX: ricevitore
				Transmit	G3 (standard di trasmissione G3)
					G4s (standard di trasmissione G4s)
			Linking	Unlink	Disassociare tutti i dispositivi e predisporli per l'accoppiamento
				Link/ Force to pair	Accoppiare a dispositivi W-DMX. Il W-DMX deve essere attivato su tutti i dispositivi e l'accoppiamento a un trasmettitore deve essere annullato (Receive Reset).
			Signal Routing	Send to XLR	Inviare il segnale in entrata al connettore XLR
				Backup by XLR	Quando si perde il segnale W-DMX, utilizzare il segnale in entrata dal connettore XLR.
Receive only	Nessun collegamento tra il segnale W-DMX e i connettori XLR				
Display	=	Imposta- zioni del display	Reverse	On	Rotazione di 180° del display (come nel montaggio sopratesta)
				Off	Nessuna rotazione del display
			Off Timer	Always On	Illuminazione del display sempre accesa
				Off after 20s	Disattivazione dell'illuminazione del display dopo circa 20 secondi di inattività
			Autolock	Off	Funzione disattivata

Display	=	Impostazioni del display	Autolock	On after 60s	Dopo circa 60 secondi senza utilizzo, comandi e display vengono bloccati. Per sbloccare, premere contemporaneamente i tasti freccia UP e DOWN per circa 5 secondi
Dimmer	=	Comportamento dimmer e frequenza PWM	Curve	Linear	Curva dimmer: l'intensità luminosa aumenta linearmente con il valore DMX
				Exponential	Curva dimmer: l'intensità luminosa può essere impostata con maggior precisione ai livelli DMX inferiori e con minor precisione ai livelli DMX superiori.
				Logarithmic	Curva dimmer: L'intensità luminosa può essere impostata con minor precisione ai livelli DMX inferiori e con maggior precisione ai livelli DMX superiori.
				S-Curve	Curva dimmer: l'intensità luminosa può essere impostata con maggior precisione ai livelli DMX inferiore e superiori e con minor precisione ai livelli DMX medi.
			PWM Frequency	650 Hz, 1530 Hz, 3600 Hz, 12 kHz, 18.9 kHz, 25 kHz	Selezione della frequenza PWM del LED
			Response	LED	Il proiettore reagisce immediatamente alle variazioni del valore DMX.
Halogen	Il proiettore si comporta in maniera analoga a un proiettore alogeno con variazioni di luminosità gradualmente.				
Colour Calibration	=	Calibrazione del colore	RAW		R, G, B e W con valore massimo 255
			User		Calibrazione del colore singola. Impostazione della luminosità di RGB e W per tutte le modalità di funzionamento con valori da 0 a 255.
Signal Fail	=	Stato di funzionamento in caso di interruzione del segnale di comando	Hold		Mantiene l'ultimo comando
			Last Stand Alone		Si avvia l'ultima modalità stand-alone attivata
			Fade to Black (10s)		10 s da dissolvenza a oscuramento
			Blackout		Oscuramento istantaneo
			Scene 1		La Scena 1 si attiva (Stand Alone -> Play Scene/Loop)
			Full		Full On (Accensione completa)

Pixel Mirror	=	Specchio pixel	Off	Funzione disattivata
			Horizontal	I pixel sono speculari orizzontalmente
			Vertical	I pixel sono speculari verticalmente
			Horizontal & Vertical	I pixel sono speculari orizzontalmente e verticalmente
Store Default	=	Salvare tutte le impostazioni di sistema in 3 singoli preset	User A	Salvare con ENTER
			User B	Salvare con ENTER
			User C	Salvare con ENTER

MENU ASSISTENZA (Service)

Premendo MENU nella schermata principale si accede al menu principale. Con i tasti UP e DOWN, selezionare **Service** e confermare con ENTER.

Menu
DMX Address
DMX Mode
Stand Alone
Slave
Settings
Service
System Info

Le informazioni sulle voci di sottomenu del menu Service e le opzioni corrispondenti sono riportate nella tabella sotto (selezionare con UP e DOWN, confermare con ENTER, modificare il valore o lo stato con UP e DOWN, confermare con ENTER).

Load Default	Factory	Ripristino delle impostazioni di fabbrica
	User A	Ripristino dei valori dell'utente A (Per salvare i valori dell'utente, selezionare Settings -> Store Default)
	User B	Ripristino dei valori dell'utente B (Per salvare i valori dell'utente, selezionare Settings -> Store Default)
	User C	Ripristino dei valori dell'utente C (Per salvare i valori dell'utente, selezionare Settings -> Store Default)
Reset Service Timer	No	Interrompere la procedura
	Reset now	Resetare il tempo di funzionamento per la modalità Service
Password	Solo per manutenzione	

INFORMAZIONI DI SISTEMA (System Info)

Premendo MENU nella schermata principale si accede al menu principale. Con i tasti UP e DOWN, selezionare **System Info** e confermare con ENTER.

Menu
DMX Address
DMX Mode
Stand Alone
Slave
Settings
Service
System Info

Le informazioni sulle voci di sottomenu del menu System Info e le opzioni corrispondenti sono riportate nella tabella sotto (selezionare con UP e DOWN, confermare con ENTER, modificare il valore o lo stato con UP e DOWN, confermare con ENTER).

Firmware	DISP	Vx.x.x	Mostra la versione del firmware del componente corrispondente
	...	Vx.x.x	
Temperature	LED	xxx °C/°F	Mostra la temperatura del componente corrispondente
	Temperature Unit	°C °F	Impostazione dell'unità di temperatura
Runtime	Total	xxxx h : xx m	Tempo totale di funzionamento
	Operation	xxxx h : xx m	Tempo di utilizzo
	LED	xxxx h : xx m	Tempo di funzionamento della lampadina
	Service	xxxx h : xx m	Tempo di funzionamento dopo aver ripristinato il tempo di funzionamento in modalità Service
RDM-UID	RDM Unique Identifier (identificativo univoco)		

MONTAGGIO



PERICOLO: per eseguire il montaggio, soprattutto il montaggio sopratesta, è necessario possedere vasta esperienza, competenza e conoscenze specialistiche di settore aggiornate, inerenti, fra l'altro al calcolo dei valori limite per il carico di lavoro, al materiale di installazione utilizzato e alla verifica periodica della sicurezza di tutti i materiali di installazione e dei fari. In assenza di queste qualifiche, non cercare di effettuare da soli l'installazione, ma ricorrere all'aiuto di imprese specializzate e qualificate. Sussiste il rischio che dispositivi non montati o fissati correttamente si allentino e cadano. Ciò può causare lesioni gravi o mortali alle persone.

Lo stativo regolabile e ai piedini di montaggio consentono di collocare la PIXBAR G2 in posizione idonea su un pavimento piano (ad esempio, come uplight).

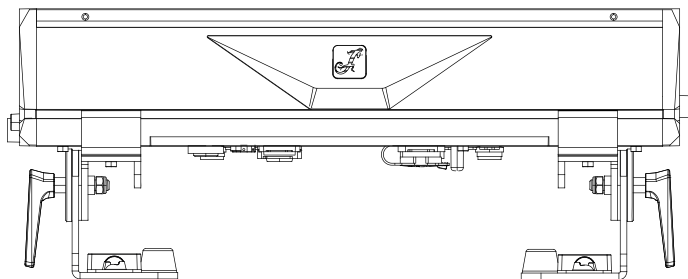

MONTAGGIO DI UNA PIXBAR SU BARRA TRASVERSALE

Per il montaggio su barra trasversale si utilizzano gli appositi morsetti, acquistabili come optional, da fissare direttamente sui piedini di montaggio (1). In alternativa, si possono utilizzare le staffe di montaggio Omega, anche queste acquistabili come optional (codice articolo CLOMEGABRACKET1). I piedini di montaggio si possono spostare sull'alloggiamento della PIXBAR G2: basta allentare la vite a brugola centrale (in totale sono cinque) (2), portare il piedino nella posizione desiderata e serrare la vite di nuovo. La direzione del fascio può essere regolata per mezzo delle viti ad alette (3) sui piedini di montaggio. Verificare che i collegamenti siano ben saldi e che la PIXBAR G2 non si possa allentare. Nelle installazioni sopratesta, assicurare la PIXBAR G2 a uno degli occhielli di sicurezza previsti (4) utilizzando un cavo di sicurezza adatto. Nel montaggio sopratesta orizzontale di più PIXBAR G2, ogni singola PIXBAR G2 deve essere fissata individualmente alla barra trasversale con i piedini di montaggio e assicurata con un cavo di sicurezza adatto.

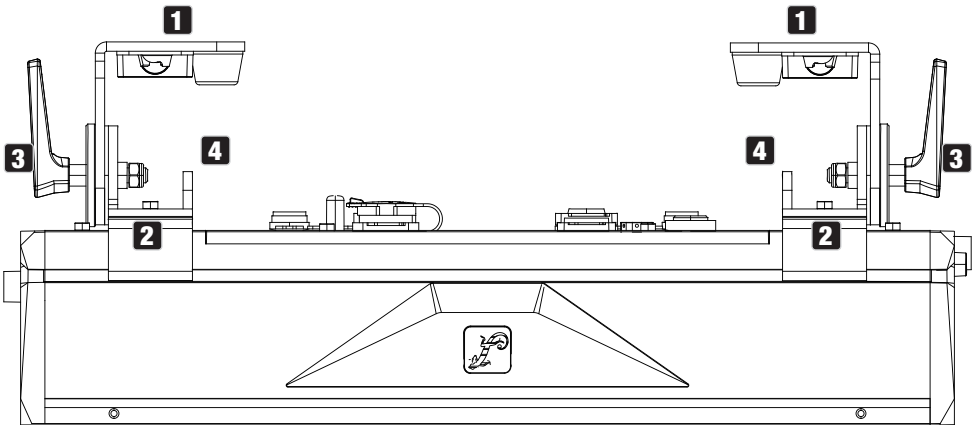

PER IL MONTAGGIO, UTILIZZARE PERNI TV SPIN16

I piedini di montaggio della PIXBAR G2 sono dotati di perni TV da 16 mm che si possono aprire e chiudere senza attrezzi. Per aprire un perno TV, estrarre il bullone di bloccaggio a molla dal foro corrispondente nel senso della freccia (1), piegare il perno TV in avanti e far innestare il bullone di bloccaggio nel foro di bloccaggio sfalsato di 90° (2). Per il montaggio, utilizzare morsetti per barre trasversali adatti. Verificare che i collegamenti siano ben saldi e che il faro non si possa allentare. Nelle installazioni sopratesta, assicurare il faro a uno degli occhielli di sicurezza previsti (v. marcatura) utilizzando un cavo di sicurezza adatto.

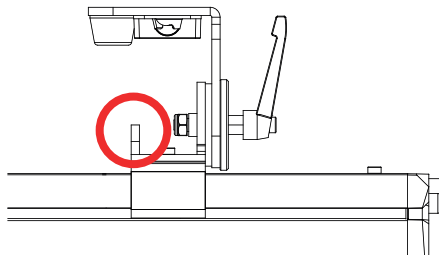
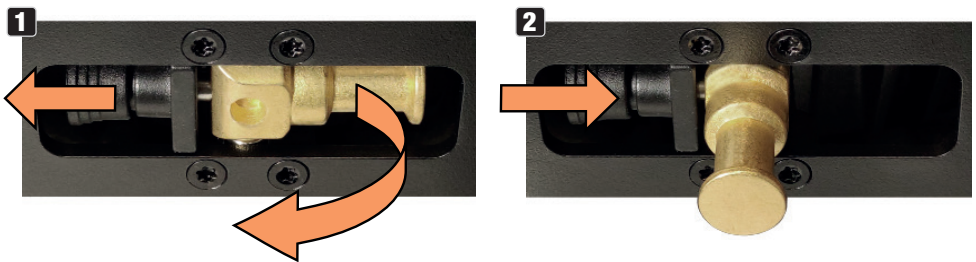

MONTAGGIO SU TRAVESSA SOSPESA IN VERTICALE

Nel montaggio verticale a sospensione si possono collegare tra loro fino a tre PIXBAR G2. In questo caso, si devono utilizzare i seguenti articoli acquistabili come optional:

1. Un morsetto per barra trasversale adatto con sufficiente capacità di carico per il carico totale (ad esempio un semiaccoppiatore).
2. Una staffa Omega (codice articolo CLOMEGABRACKET1).
3. Un set di arresto (codice articolo CLPBG2VERTIMOUNT).
4. Per collegare due o tre PIXBAR G2 e fissare il collegamento sono necessari uno o due elementi di collegamento (codice articolo CLPBG2STACKKIT).

L'occhiello di sicurezza del piedino superiore della barra superiore funge da punto di sicurezza. Verificare che il cavo di sicurezza utilizzato per fissare le barre sia adatto per reggere il peso complessivo delle barre.

Per motivi estetici, i piedini di montaggio si possono ripiegare sul lato dell'alloggiamento; la superficie è protetta contro possibili danni da un tampone in gomma.

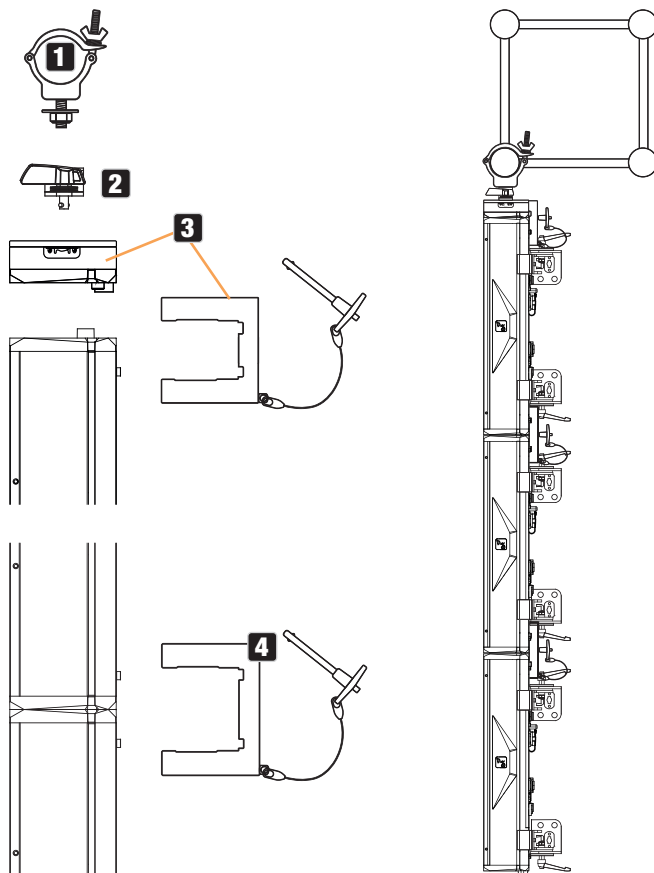

MONTAGGIO VERTICALE A PAVIMENTO

Nel montaggio verticale a pavimento si possono collegare tra loro al massimo due PIXBAR G2. In questo caso, si devono utilizzare i seguenti articoli acquistabili come optional:

1. Un elemento di raccordo (codice articolo CLPBG2STACKKIT).
2. Un set di arresto (codice articolo CLPBG2VERTIMOUNT).
3. Un set di collegamento M20 (codice articolo CLPBG2M20ADA).
4. Un pesante cavalletto in acciaio con filettatura M20 e stabilità sufficiente per reggere il carico complessivo.

La stabilità combinata con il supporto utilizzato deve essere valutata dall'utente. Non si devono aggiungere altri carichi.

Per motivi estetici, i piedini di montaggio si possono ripiegare sul lato dell'alloggiamento; la superficie è protetta contro possibili danni da un tampone in gomma.

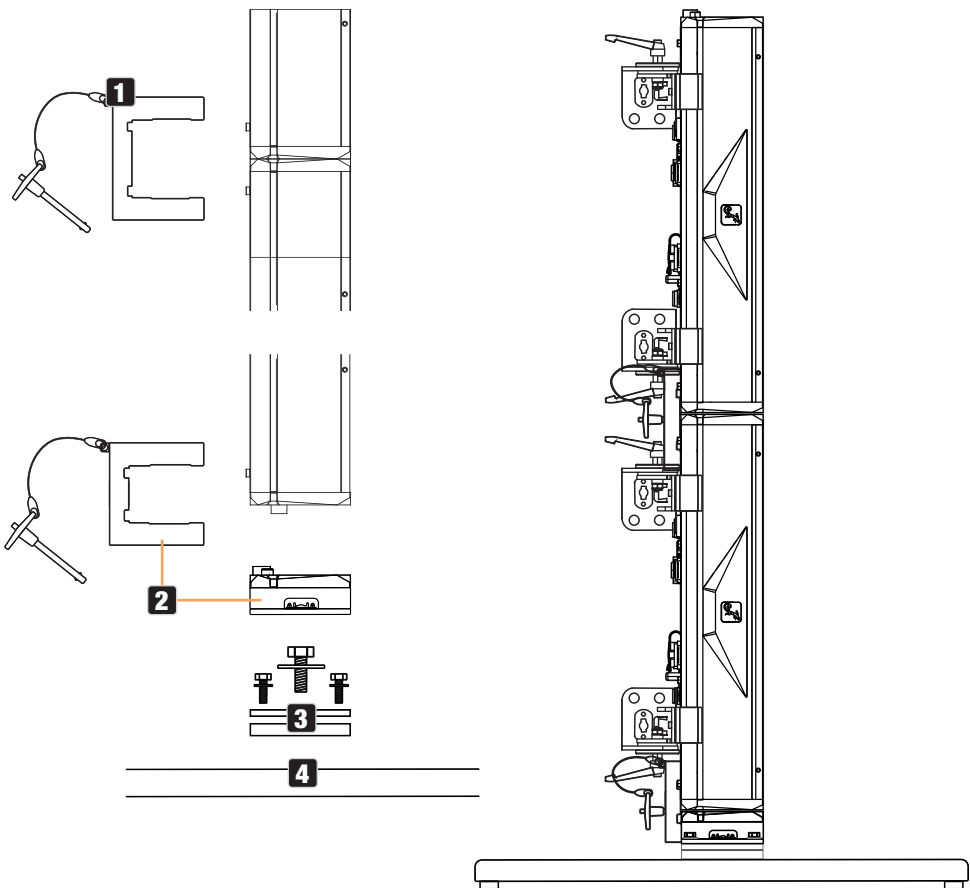

FILTRO FROST

Con la PIXBAR G2 è fornito in dotazione un filtro “Frost” standard. Per inserire il filtro frost nell’apposito supporto della barra (1), aprire la chiusura scorrevole su un’estremità della barra (2, spingere l’impugnatura verso il basso). Dopo aver inserito il filtro frost nel supporto, richiudere il fermo per evitare che il filtro cada.

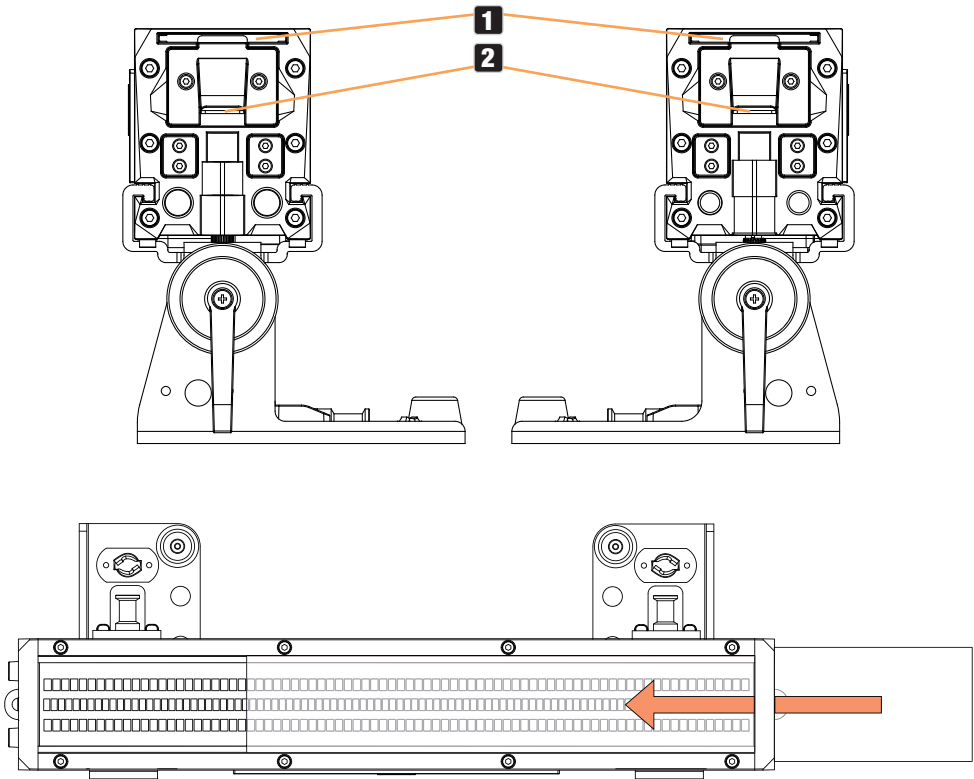

PROTEZIONE ANTIRIFLESSO

Con la PIXBAR G2 è fornita in dotazione una protezione antiriflesso. Su entrambi i lati, la PIXBAR G2 ha due filettature sul bordo superiore dell’alloggiamento (1). Montare la protezione antiriflesso sul lato desiderato della PIXBAR G2 utilizzando le due viti zigrinate (2).

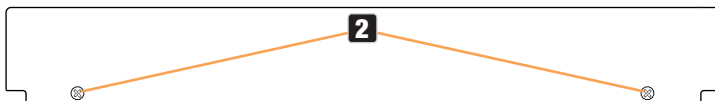

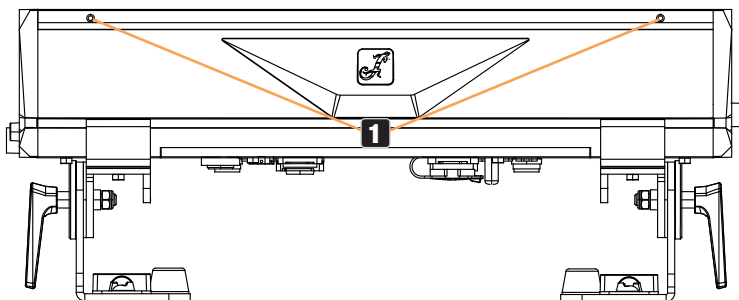

CURA, MANUTENZIONE E RIPARAZIONE

Per garantire il corretto funzionamento del dispositivo nel tempo, è necessario sottoporlo a una pulizia regolare e, se necessario, a manutenzione. La necessità di cura e manutenzione dipende dall'intensità e dall'ambiente di utilizzo.

Effettuare un'ispezione visiva prima di ogni utilizzo. Verificare, in particolare, tutti i componenti rilevanti per la sicurezza, come gli elementi di raccordo, i punti di fusibili, i collegamenti elettrici e i cavi. Si consiglia inoltre di eseguire tutti gli interventi di pulizia applicabili menzionati di seguito ogni 500 ore di funzionamento o, in caso di minore intensità di utilizzo, al più tardi dopo un anno. I difetti causati da cura insufficiente possono comportare la limitazione dei diritti di garanzia.

CURA (effettuabile dall'utente)



AVVERTENZA! Prima di qualsiasi intervento di cura, staccare l'alimentazione elettrica e, se possibile, tutti i collegamenti del dispositivo.



NOTA: Una cura inadeguata può danneggiare il dispositivo, causando anche danni irreparabili.

1. Le superfici dell'alloggiamento devono essere pulite con un panno umido pulito. Aver cura che all'interno del dispositivo non penetri umidità.
2. Le aperture di ingresso e uscita dell'aria devono essere pulite regolarmente, rimuovendo polvere e sporcizia. Se si utilizza aria compressa, prestare la massima cura per non danneggiare il dispositivo (in questo caso, per esempio, le ventole devono essere bloccate per evitare che vadano in sovravelocità).
3. I cavi e i contatti elettrici devono essere puliti regolarmente, rimuovendo polvere e sporcizia.
4. In generale per la pulizia non devono essere utilizzati detersivi o sostanze con effetto abrasivo; in caso contrario la qualità della superficie potrebbe essere compromessa.
5. In generale, i dispositivi devono essere conservati in un luogo asciutto e protetti da polvere e sporcizia.
6. Per garantire un funzionamento corretto e sicuro, tutte le lenti accessibili o rimovibili e le aperture per l'emissione di luce devono essere pulite regolarmente.

MANUTENZIONE E RIPARAZIONE (solo da parte di personale specializzato)



PERICOLO! Il dispositivo contiene componenti sotto tensione. Anche dopo la disconnessione dalla rete elettrica, nel dispositivo può permanere della tensione residua, per esempio a causa di condensatori carichi.



NOTA: il dispositivo non contiene assiemi che richiedono manutenzione da parte dell'utente.



NOTA: Gli interventi di manutenzione e riparazione devono essere eseguiti esclusivamente da personale tecnico sufficientemente qualificato. In caso di dubbi rivolgersi a un'officina specializzata.



NOTA: Gli interventi di manutenzione non eseguiti correttamente possono invalidare la garanzia.



NOTA: Nel caso di set di conversione o retrofitting, oppure di accessori forniti dal produttore, seguire sempre il manuale di montaggio accluso.

ACCESSORI OPZIONALI

CLPBSG2FILTER55

Filtro frost 55°

CLPBSG2FILTER70

Filtro frost 70°

CLPBSG2FILTER2555

Filtro frost 25° × 55°

CLPBG2STACKKIT

Elemento di raccordo per la connessione meccanica sicura di due PIXBAR G2

CLPBG2VERTIMOUNT

Set di arresto per il montaggio di una PIXBAR G2 sulla staffa di montaggio Omega CLOMEGABRACKET1 e per il montaggio sul set di collegamento CLPBG2M20ADA

CLOMEGABRACKET1

Staffa di montaggio Omega

CLPBG2M20ADA

Set di collegamento per il montaggio di una PIXBAR G2 su un supporto con filettatura M20

DIMENSIONI (mm)

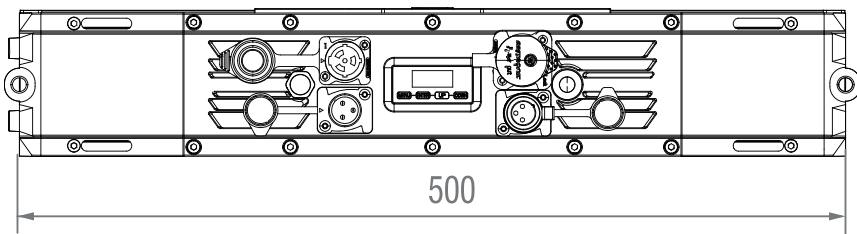

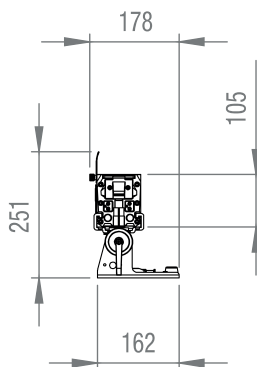
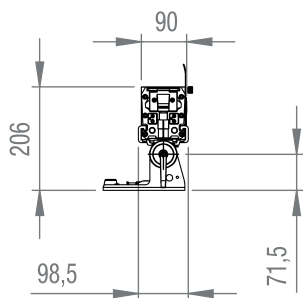

DATI TECNICI

Codice articolo **CLPBSMDSIPG2**

Categoria di prodotto	Luce a LED statica
Tipo	Barra LED
Sorgente luminosa	160 LED SMD RGB (R da 0,36 W; G da 0,5 W; B da 0,5 W) a 16 segmenti; 96 LED SMD bianchi da 3 W a 8 segmenti
Flusso luminoso	4025 lm con massimo rendimento; R: 1860 lm; G: 3130 lm; B: 595 lm; W: 7095 lm
Lente/sistema ottico	Lente trasparente in acrilico
PWM del LED	650 Hz; 1530 Hz; 3600 Hz; 12000 Hz; 18900 Hz; 25000 Hz
Risoluzione dimmer	8/16 bit
Curve dimmer	Lineare, esponenziale, curva S, logaritmica
Simulazione alogena	Sì
Strobo	0 Hz-20 Hz
Colori LED / temperatura colore	R: 636 nm; G: 517 nm; B: 455 nm; W: 6618 K
Calibrazione	Originale; utente
IRC	W: > 73; RGB: > 70
Angolo del fascio/angolo di campo	72°-94° a massimo rendimento; 84°-96° RGB; 70°-76° (linea strobo)
Mix di colori	RGB; strobo bianco fisso
Controllo colori	Direct; CCT
CCT	2100 K-8000 K

ENGLISH	Protocolli di controllo	DMX; RDM; Wireless; Stand Alone; Master-Slave
	Connessioni dati	Ingresso/uscita XLR a 5 poli; DMX wireless
DEUTSCH	Modalità DMX	6CH; 9CH; 13CH; 23CH; 29CH; 27CH; 32CH; 36CH; 41CH; 51CH; 56CH; 60CH; 65CH; D7CH; D8CH
	Funzioni DMX	Dimmer; Dimmer fine; Strobe Functions; Red; Green; Blue; Color Temperature; Tint; Color Presets; Color Preset Crossfade; Center Dimmer; Center Dimmer fine; Center Strobe; Center Strobe duration; Center pattern selection; Center pattern speed; Pattern selection; Pattern position & Speed; Background Dimmer; Background Dimmer fine; Background Strobe Functions; Background Red; Background Green; Background Blue; Background Color Temperature; Background Tint; Background Color Macro; Background Macro Crossfade; Device Settings; Grouping; DMX-Delay (EZ-Chase); Pixel: R-top1, G-top1, B-top1, ... R-top8, G-top8, B-top8; R-bottom1, G-bottom1, B-bottom1, ... R-bottom8, G-bottom8, B-bottom8; W1, ... W8.
FRANCAIS	Funzioni RDM	Funzioni RDM standard di Cameo
	Stand Alone	Direct LED; Play Scene; Play Loop; Timer; Slave
ESPAÑOL	Impostazioni di sistema	Wireless; Display Reverse; Display off Timer; Autolock; Signal Fail; Dimmer Curve; Dimmer Response; Redshift; PWM Frequency; Color Calibration; Load Default; Store Default; Service
	Interfaccia utente	Display a 4 pulsanti
POLSKI	Display/spie	Display su 2 righe
	Classificazione IP	IP65 (solo per uso temporaneo in esterni)
ITALIANO	Temperatura ambiente nominale	Da -20 °C a +45 °C (dispositivo operativo); da -10 °C a +45 °C (display operativo)
	Sistema di raffreddamento	Convezione passiva, senza ventola
DMX	Livello di rumore	Senza rumore (senza ventola)
	Tensione di esercizio	100-240 V CA, 50-60 Hz
DMX	Corrente max	0,42 A a 230 V; 1,05 A a 110 V
	Corrente di inserzione	58 A (0,13 ms)
DMX	Consumo energetico max	95 W a 230 V / 110 V
	Potenza in standby	3,5 W
DMX	Collegamento elettrico	Seetronic IP65 ingresso + uscita

Collegamento alimentazione Fino a 9 unità a 230 V; fino a 5 unità a 110 V

Gruppo di rischio RG2

Distanza minima dalla superficie illuminata 0,3 m

Distanza minima da materiali normalmente infiammabili 0,017 m

Alloggiamento Alluminio testurizzato, verniciato a polvere, colore nero

Dimensioni (L × H × P) 518 (500 se impilato) × 206 × 162 mm

Peso 7,5 kg

RDM UID 0x08A40052 0000-FFFF

SPIEGAZIONI SULLA CLASSE DI PROTEZIONE IP

- Una classe di protezione IP indica solo la protezione contro oggetti solidi e acqua. Non descrive una generale resistenza agli agenti atmosferici, come ad esempio la protezione da raggi UV, influssi della temperatura ecc.
- Il primo indice connota la protezione contro polvere, oggetti solidi e contatto:

IP2X	Protetto contro la penetrazione di corpi solidi di diametro $\geq 12,5$ mm
IP3X	Protetto contro la penetrazione di corpi solidi di diametro $\geq 2,5$ mm
IP4X	Protetto contro la penetrazione di corpi solidi di diametro $\geq 1,0$ mm
IP5X	Protezione contro la polvere in quantità dannosa e protezione completa contro il contatto
IP6X	Sono a tenuta di polvere e completamente protetti dal contatto

- Il secondo indice connota la protezione dall'acqua:

IPX0	Nessuna protezione
IPX1	Protezione contro la caduta verticale di gocce d'acqua
IPX2	Protezione contro la caduta di gocce d'acqua quando il dispositivo è inclinato fino a 15°
IPX3	Protezione contro la caduta di spruzzi d'acqua fino a 60° rispetto alla verticale
IPX4	Protezione contro gli spruzzi d'acqua su tutti i lati
IPX5	Protezione contro i getti d'acqua (ugello) da qualsiasi angolazione
IPX6	Protezione contro getti d'acqua potenti
IPX7	Protezione da immersione temporanea

- Per ottenere la classe di protezione indicata, inoltre, sono necessarie misure specifiche per il dispositivo, come coperture e cappucci (ad es. coperchi di protezione sugli attacchi non utilizzati).



La classe di protezione IP del prodotto è indicata nei dati tecnici e stampigliata sul dispositivo.

DISTANZA MINIMA DALLA SUPERFICIE ILLUMINATA

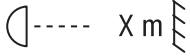

Questo simbolo, con la distanza in metri (m) indica la distanza minima tra il corpo della lampada e la superficie illuminata. Per il valore applicabile per questo dispositivo, fare riferimento ai dati tecnici contenuti in questo manuale di istruzioni e alla stampigliatura sull'alloggiamento dell'apparecchio.

DISTANZA MINIMA DA MATERIALI NORMALMENTE INFIAMMABILI

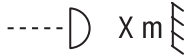

Questo simbolo con la distanza in metri (m) indica la distanza minima tra il dispositivo e materiali normalmente infiammabili. Per il valore applicabile per questo dispositivo, fare riferimento ai dati tecnici forniti in questo manuale di istruzioni.

SMALTIMENTO



IMBALLAGGIO

1. Gli imballaggi possono essere riciclati attraverso i consueti canali di smaltimento.
2. Separare l'imballaggio in conformità alle leggi sullo smaltimento e i regolamenti sui materiali riciclabili in vigore nel proprio Paese.



DISPOSITIVO

1. Questo dispositivo è soggetto alla Direttiva europea sui rifiuti di apparecchiature elettriche ed elettroniche nella versione in vigore (Direttiva RAEE sui rifiuti di apparecchiature elettriche ed elettroniche). I dispositivi usati non devono essere smaltiti con i rifiuti domestici. Il dispositivo usato deve essere smaltito mediante un'azienda di smaltimento autorizzata o presso un centro di smaltimento comunale. Rispettare le normative in vigore nel proprio Paese.
2. Rispettare tutte le leggi sullo smaltimento in vigore nel proprio Paese.
3. I clienti privati possono richiedere informazioni sulle possibilità di smaltimento ecosostenibile al rivenditore presso il quale è stato acquistato il prodotto o presso le autorità regionali competenti.

DICHIARAZIONI DEL FABBRICANTE

Garanzia del produttore e limitazione di responsabilità

Adam Hall GmbH, Adam Hall-Str. 1, D-61267 Neu-Anspach

E-mail info@adamhall.com / +49 (0)6081 / 9419-0

Le nostre condizioni di garanzia aggiornate e la limitazione di responsabilità sono consultabili alla pagina:

https://cdn-shop.adamhall.com/media/pdf/Manufacturers-Declarations-CAMEO_DE_EN_ES_FR.pdf

Per assistenza, rivolgersi al proprio distributore di fiducia.

Conformità CE

Con la presente Adam Hall GmbH dichiara che questo prodotto soddisfa le seguenti direttive (ove pertinente):

Direttiva bassa tensione (2014/35/CE)

Direttiva CEM (2014/30/UE)

RoHS (2011/65/UE)

RED (2014/53/UE)

Dichiarazione di conformità CE

Le dichiarazioni di conformità per i prodotti soggetti alle direttive LVD, EMC e RoHS possono essere richieste all'indirizzo info@adamhall.com

Le dichiarazioni di conformità per i prodotti soggetti alla direttiva RED possono essere scaricate da www.adamhall.com/compliance/

Con riserva di errori di stampa e refusi, nonché di modifiche tecniche o di altro tipo.

DMX CONTROL / DMX STEUERUNG / PILOTAGE DMX / CONTROL DMX / STEROWANIE DMX / CONTROLLO DMX

6CH Direct	9CH Strobe				
Channel	Channel	Function	Values		
1	1	Dimmer	000	- 255	0% to 100%
2	2	Strobe Functions	000	- 005	Open
			006	- 010	Closed
			011	- 022	Ramp up/down slow to fast
			023	- 033	Ramp up/down random slow to fast
			034	- 045	Ramp up slow to fast
			046	- 056	Ramp up random slow to fast
			057	- 068	Ramp down slow to fast
			069	- 079	Ramp down random slow to fast
			080	- 102	Random Strobe effect slow to fast
			103	- 127	Strobe Break effect 5s to 1s (short burst with break)
			128	- 250	Strobe slow to fast (<1Hz to 20Hz)
			251	- 255	Open
	3	Strobe Duration	000	- 255	Flash duration (0ms to 510ms)
3	4	Red	000	- 255	0% to 100%
4	5	Green	000	- 255	0% to 100%
5	6	Blue	000	- 255	0% to 100%
6	7	Center Dimmer	000	- 255	0% to 100%
	8	Center Strobe	000	- 005	Open
			006	- 010	Closed
			011	- 022	Ramp up/down slow to fast
			023	- 033	Ramp up/down random slow to fast
			034	- 045	Ramp up slow to fast
			046	- 056	Ramp up random slow to fast
			057	- 068	Ramp down slow to fast
			069	- 079	Ramp down random slow to fast
			080	- 102	Random Strobe effect slow to fast
			103	- 127	Strobe Break effect 5s to 1s (short burst with break)
			128	- 250	Strobe slow to fast (<1Hz to 20Hz)
			251	- 255	Open
	9	Center Strobe Duration	000	- 255	Flash duration (0ms to 510ms)

13CH Direct			
Channel	Function	Values	
1	Dimmer	000 - 255	0% to 100%
2	Strobe Functions	000 - 005	Open
		006 - 010	Closed
		011 - 022	Ramp up/down slow to fast
		023 - 033	Ramp up/down random slow to fast
		034 - 045	Ramp up slow to fast
		046 - 056	Ramp up random slow to fast
		057 - 068	Ramp down slow to fast
		069 - 079	Ramp down random slow to fast
		080 - 102	Random Strobe effect slow to fast
		103 - 127	Strobe Break effect 5s to 1s (short burst with break)
		128 - 250	Strobe slow to fast (<1Hz to 20Hz)
		251 - 255	Open
3	Strobe Duration	000 - 255	Flash duration (0ms to 510ms)
4	Red	000 - 255	0% to 100%
5	Green	000 - 255	0% to 100%
6	Blue	000 - 255	0% to 100%
7	Color Temperature (affects Color Mixing)	000 - 005	Off
		006 - 006	Warm white
		007 - 046	Warm white to 2700K
		047 - 047	Bulb White (2700K)
		048 - 087	2700K to 3200K
		088 - 088	Halogen White (3200K)
		089 - 128	3200K to 4000K
		129 - 129	Neutral White (4000K)
		130 - 169	4000K to 5600K
		170 - 170	Studio White (5600K)
		171 - 210	5600K to 6500K
		211 - 211	Daylight White (6500K)
212 - 251	6500K to Cold white		
252 - 255	Cold white		
8	Color Presets (override Color Mixing & Color Temperature)	000 - 005	No function
		006 - 009	46 Dark Magenta
		010 - 013	29 Plasma Red
		014 - 017	26 Bright Red
		018 - 021	127 Smokey Pink
		022 - 025	36 Medium Pink

8

Color Presets
(override
Color Mixing
& Color Tem-
perature)

026	-	029	19 Fire
030	-	033	135 Deep Golden Amber
034	-	037	778 Millennium Gold
038	-	041	21 Gold Amber
042	-	045	157 Pink
046	-	049	110 Middle Rose
050	-	053	109 Light Salmon
054	-	057	35 Light Pink
058	-	061	134 Golden Amber
062	-	065	17 Surprise Peach
066	-	069	746 Brown
070	-	073	105 Orange
074	-	077	20 Medium Amber
078	-	081	768 Egg Yolk Yellow
082	-	085	15 Deep Straw
086	-	089	767 Nectarine
090	-	093	101 Yellow
094	-	097	100 Spring Yellow
098	-	101	88 Lime Green
102	-	105	121 LEE Green
106	-	109	738 Jas Green
110	-	113	89 Moss Green
114	-	117	139 Primary Green
118	-	121	124 Dark Green
122	-	125	323 Jade
126	-	129	354 Special Steel Blue
130	-	133	116 Medium Blue-Green
134	-	137	183 Moonlight Blue
138	-	141	132 Medium Blue
142	-	145	119 Dark Blue
146	-	149	716 Mikkel Blue
150	-	153	71 Tokyo Blue
154	-	157	181 Congo Blue
158	-	161	799 Special KH Lavender
162	-	165	707 Ultimate Violet
166	-	169	343 Special Medium Lavender
170	-	173	798 Chrysalis Pink
174	-	177	701 Provence
178	-	181	797 Deep Purple
182	-	185	48 Rose Purple
186	-	189	345 Fuchsia Pink

8	Color Presets (override Color Mixing & Color Tem- perature)	190 - 193	795 Magical Magenta
		194 - 197	128 Bright Pink
		198 - 201	2 Rose Pink
		202 - 207	User Color 1
		208 - 213	User Color 2
		214 - 219	User Color 3
		220 - 225	User Color 4
		226 - 231	User Color 5
		232 - 237	User Color 6
		238 - 243	User Color 7
244 - 249	User Color 8		
250 - 255	No function		
9	Color Cross- fade (affects HSI, CCT and Color Presets)	000 - 005	0s (Off)
		006 - 105	0,1s - 10s (0,1s Steps)
		106 - 214	11s - 119s (1s Steps)
		215 - 244	2m - 4m50s (10s Steps)
		245 - 255	5m - 15m (1m Steps)
10	Center Dimmer	000 - 255	0% to 100%
11	Center Strobe	000 - 005	Open
		006 - 010	Closed
		011 - 022	Ramp up/down slow to fast
		023 - 033	Ramp up/down random slow to fast
		034 - 045	Ramp up slow to fast
		046 - 056	Ramp up random slow to fast
		057 - 068	Ramp down slow to fast
		069 - 079	Ramp down random slow to fast
		080 - 102	Random Strobe effect slow to fast
		103 - 127	Strobe Break effect 5s to 1s (Short burst with break)
		128 - 250	Strobe slow to fast (<1Hz to 20Hz)
251 - 255	Open		
12	Center Strobe Duration	000 - 255	Flash duration (0ms to 510ms)

13	Device settings (all settings executed are after holding value for 3 seconds) (please read remark 1*)	000 - 057	No function
		058 - 059	Pixel Mirroring Off
		060 - 061	Pixel Mirroring Vertical
		062 - 063	Pixel Mirroring Horizontal
		064 - 065	Pixel Mirroring Vertical + Horizontal
		066 - 073	No function
		074 - 075	Dimmer Response LED
		076 - 077	Dimmer Response Halogen
		078 - 119	No function
		120 - 121	PWM 1 (650 Hz)
		122 - 123	PWM 2 (1530 Hz)
		124 - 125	PWM 3 (3600 Hz)
		126 - 127	PWM 4 (12000 Hz)
		128 - 129	PWM 5 (18900 Hz)
		130 - 131	PWM 6 (25000 Hz)
		132 - 139	No function
		140 - 141	Display Always On
		142 - 143	Display Off after 20s
		144 - 163	No function
		164 - 165	Dimmer Curve Linear
		166 - 167	Dimmer Curve Exponential
		168 - 169	Dimmer Curve Logarithmic
		170 - 171	Dimmer Curve S-Curve
		172 - 239	No function
		240 - 241	Load Factory Defaults
		242 - 243	Load Factory Defaults (without User Colors & Loops)
		244 - 245	Load User Default A
246 - 247	Load User Default B		
248 - 249	Load User Default C		
250 - 255	No function		

23CH Pattern	29CH Pattern		
Channel	Channel	Function	Values
1	1	Dimmer	000 - 255 0% to 100%
	2	Dimmer fine	000 - 255 0% to 100%
2	3	Strobe Functions	000 - 005 Open
			006 - 010 Closed
			011 - 022 Ramp up/down slow to fast
			023 - 033 Ramp up/down random slow to fast
			034 - 045 Ramp up slow to fast

2	3	Strobe Functions	046 - 056	Ramp up random slow to fast
			057 - 068	Ramp down slow to fast
			069 - 079	Ramp down random slow to fast
			080 - 102	Random Strobe effect slow to fast
			103 - 127	Strobe Break effect 5s to 1s (short burst with break)
			128 - 250	Strobe slow to fast (<1Hz to 20Hz)
			251 - 255	Open
	4	Strobe Duration	000 - 255	Flash duration (0ms to 510ms)
3	5	Red	000 - 255	0% to 100%
4	6	Green	000 - 255	0% to 100%
5	7	Blue	000 - 255	0% to 100%
6	8	Color Temperature (affects Color Mixing)	000 - 005	Off
			006 - 006	Warm white
			007 - 046	Warm white to 2700K
			047 - 047	Bulb White (2700K)
			048 - 087	2700K to 3200K
			088 - 088	Halogen White (3200K)
			089 - 128	3200K to 4000K
			129 - 129	Neutral White (4000K)
			130 - 169	4000K to 5600K
			170 - 170	Studio White (5600K)
			171 - 210	5600K to 6500K
			211 - 211	Daylight White (6500K)
			212 - 251	6500K to Cold white
252 - 255	Cold white			
7	9	Color Presets (override Color Mixing & Color Temperature)	000 - 005	No function
			006 - 009	46 Dark Magenta
			010 - 013	29 Plasma Red
			014 - 017	26 Bright Red
			018 - 021	127 Smokey Pink
			022 - 025	36 Medium Pink
			026 - 029	19 Fire
			030 - 033	135 Deep Golden Amber
			034 - 037	778 Millennium Gold
			038 - 041	21 Gold Amber
			042 - 045	157 Pink
			046 - 049	110 Middle Rose
			050 - 053	109 Light Salmon
			054 - 057	35 Light Pink

7

9

Color Presets
(override
Color Mixing
& Color Tem-
perature)

058	-	061	134 Golden Amber
062	-	065	17 Surprise Peach
066	-	069	746 Brown
070	-	073	105 Orange
074	-	077	20 Medium Amber
078	-	081	768 Egg Yolk Yellow
082	-	085	15 Deep Straw
086	-	089	767 Nectarine
090	-	093	101 Yellow
094	-	097	100 Spring Yellow
098	-	101	88 Lime Green
102	-	105	121 LEE Green
106	-	109	738 Jas Green
110	-	113	89 Moss Green
114	-	117	139 Primary Green
118	-	121	124 Dark Green
122	-	125	323 Jade
126	-	129	354 Special Steel Blue
130	-	133	116 Medium Blue-Green
134	-	137	183 Moonlight Blue
138	-	141	132 Medium Blue
142	-	145	119 Dark Blue
146	-	149	716 Mikkell Blue
150	-	153	71 Tokyo Blue
154	-	157	181 Congo Blue
158	-	161	799 Special KH Lavender
162	-	165	707 Ultimate Violet
166	-	169	343 Special Medium Lavender
170	-	173	798 Chrysalis Pink
174	-	177	701 Provence
178	-	181	797 Deep Purple
182	-	185	48 Rose Purple
186	-	189	345 Fuchsia Pink
190	-	193	795 Magical Magenta
194	-	197	128 Bright Pink
198	-	201	2 Rose Pink
202	-	207	User Color 1
208	-	213	User Color 2
214	-	219	User Color 3
220	-	225	User Color 4
226	-	231	User Color 5

7	9	Color Presets (override Color Mixing & Color Temperature)	232	-	237	User Color 6
			238	-	243	User Color 7
			244	-	249	User Color 8
			250	-	255	No function
8	10	Color Crossfade (affects CCT and Color Presets)	000	-	005	0s (Off)
			006	-	105	0,1s - 10s (0,1s Steps)
			106	-	214	11s - 119s (1s Steps)
			215	-	244	2m - 4m50s (10s Steps)
			245	-	255	5m - 15m (1m Steps)
9	11	Center Dimmer	000	-	255	0% to 100%
	12	Center Dimmer fine	001	-	255	0% to 100%
10	13	Center Strobe	000	-	005	Open
			006	-	010	Closed
			011	-	022	Ramp up/down slow to fast
			023	-	033	Ramp up/down random slow to fast
			034	-	045	Ramp up slow to fast
			046	-	056	Ramp up random slow to fast
			057	-	068	Ramp down slow to fast
			069	-	079	Ramp down random slow to fast
			080	-	102	Random Strobe effect slow to fast
			103	-	127	Strobe Break effect 5s to 1s (Short burst with break)
			128	-	250	Strobe slow to fast (<1Hz to 20Hz)
			251	-	255	Open
	14	Center Strobe Duration	000	-	255	Flash duration (0ms to 510ms)
11	15	Center Pattern Selection	000	-	005	Off
			006	-	026	1
			027	-	047	2
			048	-	068	3
			069	-	089	4
			090	-	110	5
			111	-	131	6
			132	-	152	7
			153	-	173	8
			174	-	194	9
			195	-	215	10
			216	-	236	11
237	-	255	12			

12	16	Center Pattern Speed	000 - 005	Center Pattern Speed Stop
			006 - 063	Center Pattern Speed slow to fast (Chase)
			064 - 127	Center Pattern Speed fast to slow (Chase) (backwards)
			128 - 127	Center Pattern Speed slow to fast (Fade)
			192 - 255	Center Pattern Speed fast to slow (Fade) (backwards)
13	17	Pattern Selection	000 - 005	Off
			006 - 026	1
			027 - 047	2
			048 - 068	3
			069 - 089	4
			090 - 110	5
			111 - 131	6
			132 - 152	7
			153 - 173	8
			174 - 194	9
			195 - 215	10
			216 - 236	11
			237 - 255	12
14	18	Pattern Position & Speed	000 - 005	Pattern Speed Stop
			006 - 063	Pattern Speed slow to fast (Chase)
			064 - 127	Pattern Speed fast to slow (Chase) (back- wards)
			128 - 127	Pattern Speed slow to fast (Fade)
			192 - 255	Pattern Speed fast to slow (Fade) (back- wards)
15	19	Background Dimmer	000 - 255	0% to 100%
	20	Background Dimmer fine		
16	21	Background Strobe	000 - 005	Open
			006 - 010	Closed
			011 - 022	Ramp up/down slow to fast
			023 - 033	Ramp up/down random slow to fast
			034 - 045	Ramp up slow to fast
			046 - 056	Ramp up random slow to fast
			057 - 068	Ramp down slow to fast
			069 - 079	Ramp down random slow to fast
			080 - 102	Random Strobe effect slow to fast

16	21	Background Strobe	103 - 127	Strobe Break effect 5s to 1s (Short burst with break)
			128 - 250	Strobe slow to fast (<1Hz to 20Hz)
			251 - 255	Open
	22	Background Strobe Duration	000 - 255	Flash duration (0ms to 510ms)
17	23	Background Red	000 - 255	0% to 100%
18	24	Background Green	000 - 255	0% to 100%
19	25	Background Blue	000 - 255	0% to 100%
20	26	Background Color Temperature (affects Background Color Mixing)	000 - 005	Off
			006 - 006	Warm white
			007 - 046	Warm white to 2700K
			047 - 047	Bulb White (2700K)
			048 - 087	2700K to 3200K
			088 - 088	Halogen White (3200K)
			089 - 128	3200K to 4000K
			129 - 129	Neutral White (4000K)
			130 - 169	4000K to 5600K
			170 - 170	Studio White (5600K)
			171 - 210	5600K to 6500K
			211 - 211	Daylight White (6500K)
			212 - 251	6500K to Cold white
252 - 255	Cold white			
21	27	Background Color Presets (override Background Color Mixing & Background Color Temperature)	000 - 005	No function
			006 - 009	46 Dark Magenta
			010 - 013	29 Plasma Red
			014 - 017	26 Bright Red
			018 - 021	127 Smokey Pink
			022 - 025	36 Medium Pink
			026 - 029	19 Fire
			030 - 033	135 Deep Golden Amber
			034 - 037	778 Millennium Gold
			038 - 041	21 Gold Amber
			042 - 045	157 Pink
			046 - 049	110 Middle Rose
			050 - 053	109 Light Salmon
054 - 057	35 Light Pink			

21

27

Background
Color Presets
(override
Background
Color Mixing
& Back-
ground Color
Temperature)

058	-	061	134 Golden Amber
062	-	065	17 Surprise Peach
066	-	069	746 Brown
070	-	073	105 Orange
074	-	077	20 Medium Amber
078	-	081	768 Egg Yolk Yellow
082	-	085	15 Deep Straw
086	-	089	767 Nectarine
090	-	093	101 Yellow
094	-	097	100 Spring Yellow
098	-	101	88 Lime Green
102	-	105	121 LEE Green
106	-	109	738 Jas Green
110	-	113	89 Moss Green
114	-	117	139 Primary Green
118	-	121	124 Dark Green
122	-	125	323 Jade
126	-	129	354 Special Steel Blue
130	-	133	116 Medium Blue-Green
134	-	137	183 Moonlight Blue
138	-	141	132 Medium Blue
142	-	145	119 Dark Blue
146	-	149	716 Mikkel Blue
150	-	153	71 Tokyo Blue
154	-	157	181 Congo Blue
158	-	161	799 Special KH Lavender
162	-	165	707 Ultimate Violet
166	-	169	343 Special Medium Lavender
170	-	173	798 Chrysalis Pink
174	-	177	701 Provence
178	-	181	797 Deep Purple
182	-	185	48 Rose Purple
186	-	189	345 Fuchsia Pink
190	-	193	795 Magical Magenta
194	-	197	128 Bright Pink
198	-	201	2 Rose Pink
202	-	207	User Color 1
208	-	213	User Color 2
214	-	219	User Color 3
220	-	225	User Color 4
226	-	231	User Color 5

21	27	Background Color Presets (override)	232 - 237	User Color 6
			238 - 243	User Color 7
			244 - 249	User Color 8
		Background Color Mixing & Background Color Temperature)	250 - 255	No function
22	28	Background Color Crossfade (affects Background CCT and Background Color Presets)	000 - 005	0s (Off)
			006 - 105	0,1s - 10s (0,1s Steps)
			106 - 214	11s - 119s (1s Steps)
			215 - 244	2m - 4m50s (10s Steps)
			245 - 255	5m - 15m (1m Steps)
23	29	Device settings (all settings executed are after holding value for 3 seconds) (please read remark 1*)	000 - 057	No function
			058 - 059	Pixel Mirroring Off
			060 - 061	Pixel Mirroring Vertical
			062 - 063	Pixel Mirroring Horizontal
			064 - 065	Pixel Mirroring Vertical + Horizontal
			066 - 073	No function
			074 - 075	Dimmer Response LED
			076 - 077	Dimmer Response Halogen
			078 - 119	No function
			120 - 121	PWM 1 (650 Hz)
			122 - 123	PWM 2 (1530 Hz)
			124 - 125	PWM 3 (3600 Hz)
			126 - 127	PWM 4 (12000 Hz)
			128 - 129	PWM 5 (18900 Hz)
			130 - 131	PWM 6 (25000 Hz)
			132 - 139	No function
			140 - 141	Display Always On
			142 - 143	Display Off after 20s
			144 - 163	No function
			164 - 165	Dimmer Curve Linear
166 - 167	Dimmer Curve Exponential			
168 - 169	Dimmer Curve Logarithmic			
170 - 171	Dimmer Curve S-Curve			
172 - 239	No function			
240 - 241	Load Factory Defaults			
242 - 243	Load Factory Defaults (without User Colors & Loops)			

23	29	Device settings (all settings executed are after holding value for 3 seconds) (please read remark 1*)	244	-	245	Load User Default A
			246	-	247	Load User Default B
			248	-	249	Load User Default C
		250	-	255	No function	

27CH Strobe RGB Pixel	32CH Pixel				
Channel	Channel	Function	Values		
1		Center Dimmer	000	-	255 0% to 100%
2		Center Strobe	000	-	005 Open
			006	-	010 Closed
			011	-	022 Ramp up/down slow to fast
			023	-	033 Ramp up/down random slow to fast
			034	-	045 Ramp up slow to fast
			046	-	056 Ramp up random slow to fast
			057	-	068 Ramp down slow to fast
			069	-	079 Ramp down random slow to fast
			080	-	102 Random Strobe effect slow to fast
			103	-	127 Strobe Break effect 5s to 1s (short burst with break)
			128	-	250 Strobe slow to fast (<1Hz to 20Hz)
			251	-	255 Open
3		Center Strobe Duration	000	-	255 Flash duration (0ms to 510ms)
4	1	Red 1	000	-	255 0% to 100%
5	2	Green 1	000	-	255 0% to 100%
6	3	Blue 1	000	-	255 0% to 100%
7	4	Red 2	000	-	255 0% to 100%
8	5	Green 2	000	-	255 0% to 100%
9	6	Blue 2	000	-	255 0% to 100%
10	7	Red 3	000	-	255 0% to 100%
11	8	Green 3	000	-	255 0% to 100%
12	9	Blue 3	000	-	255 0% to 100%
13	10	Red 4	000	-	255 0% to 100%

14	11	Green 4	000	-	255	0% to 100%
15	12	Blue 4	000	-	255	0% to 100%
16	13	Red 5	000	-	255	0% to 100%
17	14	Green 5	000	-	255	0% to 100%
18	15	Blue 5	000	-	255	0% to 100%
19	16	Red 6	000	-	255	0% to 100%
20	17	Green 6	000	-	255	0% to 100%
21	18	Blue 6	000	-	255	0% to 100%
22	19	Red 7	000	-	255	0% to 100%
23	20	Green 7	000	-	255	0% to 100%
24	21	Blue 7	000	-	255	0% to 100%
25	22	Red 8	000	-	255	0% to 100%
26	23	Green 8	000	-	255	0% to 100%
27	24	Blue 8	000	-	255	0% to 100%
	25	White 1	000	-	255	0% to 100%
	26	White 2	000	-	255	0% to 100%
	27	White 3	000	-	255	0% to 100%
	28	White 4	000	-	255	0% to 100%
	29	White 5	000	-	255	0% to 100%
	30	White 6	000	-	255	0% to 100%
	31	White 7	000	-	255	0% to 100%
	32	White 8	000	-	255	0% to 100%

36CH Pixel Strobe	41CH Pixel Strobe					
Channel	Channel	Function	Values			
1	1	Dimmer	000	-	255	0% to 100%
2	2	Dimmer fine	000	-	255	
3	3	Strobe Functions	000	-	005	Open
			006	-	010	Closed
			011	-	022	Ramp up/down slow to fast
			023	-	033	Ramp up/down random slow to fast
			034	-	045	Ramp up slow to fast
			046	-	056	Ramp up random slow to fast
			057	-	068	Ramp down slow to fast
			069	-	079	Ramp down random slow to fast
			080	-	102	Random Strobe effect slow to fast
			103	-	127	Strobe Break effect 5s to 1s (short burst with break)
128	-	250	Strobe slow to fast (<1Hz to 20Hz)			

3	3	Strobe Functions	251	-	255	Open
	4	Strobe Duration	000	-	255	Flash duration (0ms to 510ms)
	5	Center Dimmer	000	-	255	0% to 100%
	6	Center Dimmer fine	001	-	255	
	7	Center Strobe	000	-	005	
			006	-	010	Closed
			011	-	022	Ramp up/down slow to fast
			023	-	033	Ramp up/down random slow to fast
			034	-	045	Ramp up slow to fast
			046	-	056	Ramp up random slow to fast
			057	-	068	Ramp down slow to fast
			069	-	079	Ramp down random slow to fast
			080	-	102	Random Strobe effect slow to fast
	103	-	127	Strobe Break effect 5s to 1s (short burst with break)		
	128	-	250	Strobe slow to fast (<1Hz to 20Hz)		
	251	-	255	Open		
	8	Center Strobe Duration	000	-	255	Flash duration (0ms to 510ms)
	4	9	Device Settings (all settings executed are after holding value for 3 seconds) (please read remark 1*)	000	-	057
058				-	059	Pixel Mirroring Off
060				-	061	Pixel Mirroring Vertical
062				-	063	Pixel Mirroring Horizontal
064				-	065	Pixel Mirroring Vertical + Horizontal
066				-	073	No function
074				-	075	Dimmer Response LED
076				-	077	Dimmer Response Halogen
078				-	119	No function
120				-	121	PWM 1 (650 Hz)
122				-	123	PWM 2 (1530 Hz)
124				-	125	PWM 3 (3600 Hz)
126				-	127	PWM 4 (12000 Hz)
128				-	129	PWM 5 (18900 Hz)
130				-	131	PWM 6 (25000 Hz)
132				-	139	No function
140				-	141	Display Always On
142	-	143	Display Off after 20s			

4	9	Device Settings (all settings executed are after holding value for 3 seconds) (please read remark 1*)	144	-	163	No function
			164	-	165	Dimmer Curve Linear
			166	-	167	Dimmer Curve Exponential
			168	-	169	Dimmer Curve Logarithmic
			170	-	171	Dimmer Curve S-Curve
			172	-	239	No function
			240	-	241	Load Factory Defaults
			242	-	243	Load Factory Defaults (without User Colors & Loops)
			244	-	245	Load User Default A
			246	-	247	Load User Default B
			248	-	249	Load User Default C
			250	-	255	no function
5	10	Red 1	000	-	255	0% to 100%
6	11	Green 1	000	-	255	0% to 100%
7	12	Blue 1	000	-	255	0% to 100%
8	13	Red 2	000	-	255	0% to 100%
9	14	Green 2	000	-	255	0% to 100%
10	15	Blue 2	000	-	255	0% to 100%
11	16	Red 3	000	-	255	0% to 100%
12	17	Green 3	000	-	255	0% to 100%
13	18	Blue 3	000	-	255	0% to 100%
14	19	Red 4	000	-	255	0% to 100%
15	20	Green 4	000	-	255	0% to 100%
16	21	Blue 4	000	-	255	0% to 100%
17	22	Red 5	000	-	255	0% to 100%
18	23	Green 5	000	-	255	0% to 100%
19	24	Blue 5	000	-	255	0% to 100%
20	25	Red 6	000	-	255	0% to 100%
21	26	Green 6	000	-	255	0% to 100%
22	27	Blue 6	000	-	255	0% to 100%
23	28	Red 7	000	-	255	0% to 100%
24	29	Green 7	000	-	255	0% to 100%
25	30	Blue 7	000	-	255	0% to 100%
26	31	Red 8	000	-	255	0% to 100%
27	32	Green 8	000	-	255	0% to 100%
28	33	Blue 8	000	-	255	0% to 100%
29	34	White 1	000	-	255	0% to 100%
30	35	White 2	000	-	255	0% to 100%
31	36	White 3	000	-	255	0% to 100%
32	37	White 4	000	-	255	0% to 100%

33	38	White 5	000	-	255	0% to 100%
34	39	White 6	000	-	255	0% to 100%
35	40	White 7	000	-	255	0% to 100%
36	41	White 8	000	-	255	0% to 100%

51CH Strobe RGB Pixel	56CH Pixel					
Channel	Channel	Function	Values			
1		Center Dimmer	000	-	255	0% to 100%
2		Center Strobe	000	-	005	Open
			006	-	010	Closed
			011	-	022	Ramp up/down slow to fast
			023	-	033	Ramp up/down random slow to fast
			034	-	045	Ramp up slow to fast
			046	-	056	Ramp up random slow to fast
			057	-	068	Ramp down slow to fast
			069	-	079	Ramp down random slow to fast
			080	-	102	Random Strobe effect slow to fast
			103	-	127	Strobe Break effect 5s to 1s (short burst with break)
			128	-	250	Strobe slow to fast (<1Hz to 20Hz)
			251	-	255	Open
3		Center Strobe Duration	000	-	255	Flash duration (0ms to 510ms)
4	1	Red Top 1	000	-	255	0% to 100%
5	2	Green Top 1	000	-	255	0% to 100%
6	3	Blue Top 1	000	-	255	0% to 100%
7	4	Red Top 2	000	-	255	0% to 100%
8	5	Green Top 2	000	-	255	0% to 100%
9	6	Blue Top 2	000	-	255	0% to 100%
10	7	Red Top 3	000	-	255	0% to 100%
11	8	Green Top 3	000	-	255	0% to 100%
12	9	Blue Top 3	000	-	255	0% to 100%
13	10	Red Top 4	000	-	255	0% to 100%
14	11	Green Top 4	000	-	255	0% to 100%
15	12	Blue Top 4	000	-	255	0% to 100%
16	13	Red Top 5	000	-	255	0% to 100%
17	14	Green Top 5	000	-	255	0% to 100%

18	15	Blue Top 5	000	-	255	0% to 100%
19	16	Red Top 6	000	-	255	0% to 100%
20	17	Green Top 6	000	-	255	0% to 100%
21	18	Blue Top 6	000	-	255	0% to 100%
22	19	Red Top 7	000	-	255	0% to 100%
23	20	Green Top 7	000	-	255	0% to 100%
24	21	Blue Top 7	000	-	255	0% to 100%
25	22	Red Top 8	000	-	255	0% to 100%
26	23	Green Top 8	000	-	255	0% to 100%
27	24	Blue Top 8	000	-	255	0% to 100%
28	25	Red Bottom 1	000	-	255	0% to 100%
29	26	Green Bottom 1	000	-	255	0% to 100%
30	27	Blue Bottom 1	000	-	255	0% to 100%
31	28	Red Bottom 2	000	-	255	0% to 100%
32	29	Green Bottom 2	000	-	255	0% to 100%
33	30	Blue Bottom 2	000	-	255	0% to 100%
34	31	Red Bottom 3	000	-	255	0% to 100%
35	32	Green Bottom 3	000	-	255	0% to 100%
36	33	Blue Bottom 3	000	-	255	0% to 100%
37	34	Red Bottom 4	000	-	255	0% to 100%
38	35	Green Bottom 4	000	-	255	0% to 100%
39	36	Blue Bottom 4	000	-	255	0% to 100%
40	37	Red Bottom 5	000	-	255	0% to 100%
41	38	Green Bottom 5	000	-	255	0% to 100%
42	39	Blue Bottom 5	000	-	255	0% to 100%
43	40	Red Bottom 6	000	-	255	0% to 100%
44	41	Green Bottom 6	000	-	255	0% to 100%
45	42	Blue Bottom 6	000	-	255	0% to 100%
46	43	Red Bottom 7	000	-	255	0% to 100%

47	44	Green Bottom 7	000	-	255	0% to 100%
48	45	Blue Bottom 7	000	-	255	0% to 100%
49	46	Red Bottom 8	000	-	255	0% to 100%
50	47	Green Bottom 8	000	-	255	0% to 100%
51	48	Blue Bottom 8	000	-	255	0% to 100%
	49	White 1	000	-	255	0% to 100%
	50	White 2	000	-	255	0% to 100%
	51	White 3	000	-	255	0% to 100%
	52	White 4	000	-	255	0% to 100%
	53	White 5	000	-	255	0% to 100%
	54	White 6	000	-	255	0% to 100%
	55	White 7	000	-	255	0% to 100%
	56	White 8	000	-	255	0% to 100%

60CH Pixel Strobe	65CH Pixel Strobe					
Channel	Channel	Function	Values			
1	1	Dimmer	000	-	255	0% to 100%
2	2	Dimmer fine	000	-	255	
3	3	Strobe Functions	000	-	005	Open
			006	-	010	Closed
			011	-	022	Ramp up/down slow to fast
			023	-	033	Ramp up/down random slow to fast
			034	-	045	Ramp up slow to fast
			046	-	056	Ramp up random slow to fast
			057	-	068	Ramp down slow to fast
			069	-	079	Ramp down random slow to fast
			080	-	102	Random Strobe effect slow to fast
			103	-	127	Strobe Break effect 5s to 1s (short burst with break)
			128	-	250	Strobe slow to fast (<1Hz to 20Hz)
251	-	255	Open			
	4	Strobe Duration	000	-	255	Flash duration (0ms to 510ms)
	5	Center Dimmer	000	-	255	0% to 100%

	6	Center Dimmer fine	001 - 255	0% to 100%
	7	Center Strobe	000 - 005	Open
			006 - 010	Closed
			011 - 022	Ramp up/down slow to fast
			023 - 033	Ramp up/down random slow to fast
			034 - 045	Ramp up slow to fast
			046 - 056	Ramp up random slow to fast
			057 - 068	Ramp down slow to fast
			069 - 079	Ramp down random slow to fast
			080 - 102	Random Strobe effect slow to fast
			103 - 127	Strobe Break effect 5s to 1s (short burst with break)
128 - 250	Strobe slow to fast (<1Hz to 20Hz)			
251 - 255	Open			
8	Center Strobe Duration	000 - 255	Flash duration (0ms to 510ms)	
4	9	Device Settings (all settings executed are after holding value for 3 seconds) (please read remark 1*)	000 - 057	No function
			058 - 059	Pixel Mirroring Off
			060 - 061	Pixel Mirroring Vertical
			062 - 063	Pixel Mirroring Horizontal
			064 - 065	Pixel Mirroring Vertical + Horizontal
			066 - 073	No function
			074 - 075	Dimmer Response LED
			076 - 077	Dimmer Response Halogen
			078 - 119	No function
			120 - 121	PWM 1 (650 Hz)
			122 - 123	PWM 2 (1530 Hz)
			124 - 125	PWM 3 (3600 Hz)
			126 - 127	PWM 4 (12000 Hz)
			128 - 129	PWM 5 (18900 Hz)
			130 - 131	PWM 6 (25000 Hz)
			132 - 139	No function
			140 - 141	Display Always On
			142 - 143	Display Off after 20s
			144 - 163	No function
			164 - 165	Dimmer Curve Linear
			166 - 167	Dimmer Curve Exponential
			168 - 169	Dimmer Curve Logarithmic
			170 - 171	Dimmer Curve S-Curve
172 - 239	No function			

ENGLISH	4	9	Device Settings (all settings executed are after holding value for 3 seconds) (please read remark 1*)	240	-	241	Load Factory Defaults
				242	-	243	Load Factory Defaults (without User Colors & Loops)
				244	-	245	Load User Default A
				246	-	247	Load User Default B
				248	-	249	Load User Default C
				250	-	255	no function
	5	10	Red Top 1	000	-	255	0% to 100%
	6	11	Green Top 1	000	-	255	0% to 100%
	7	12	Blue Top 1	000	-	255	0% to 100%
	8	13	Red Top 2	000	-	255	0% to 100%
	9	14	Green Top 2	000	-	255	0% to 100%
DEUTSCH		10	Blue Top 2	000	-	255	0% to 100%
		11	Red Top 3	000	-	255	0% to 100%
		12	Green Top 3	000	-	255	0% to 100%
		13	Blue Top 3	000	-	255	0% to 100%
		14	Red Top 4	000	-	255	0% to 100%
		15	Green Top 4	000	-	255	0% to 100%
FRANCAIS		16	Blue Top 4	000	-	255	0% to 100%
		17	Red Top 5	000	-	255	0% to 100%
		18	Green Top 5	000	-	255	0% to 100%
		19	Blue Top 5	000	-	255	0% to 100%
		20	Red Top 6	000	-	255	0% to 100%
		21	Green Top 6	000	-	255	0% to 100%
ESPAÑOL		22	Blue Top 6	000	-	255	0% to 100%
		23	Red Top 7	000	-	255	0% to 100%
		24	Green Top 7	000	-	255	0% to 100%
		25	Blue Top 7	000	-	255	0% to 100%
		26	Red Top 8	000	-	255	0% to 100%
		27	Green Top 8	000	-	255	0% to 100%
POLSKI		28	Blue Top 8	000	-	255	0% to 100%
		29	Red Bottom 1	000	-	255	0% to 100%
		30	Green Bottom 1	000	-	255	0% to 100%
		31	Blue Bottom 1	000	-	255	0% to 100%
		32	Red Bottom 2	000	-	255	0% to 100%
		33	Green Bottom 2	000	-	255	0% to 100%
ITALIANO		34	Blue Bottom 2	000	-	255	0% to 100%
		35	Red Bottom 1	000	-	255	0% to 100%
		36	Green Bottom 1	000	-	255	0% to 100%
		37	Blue Bottom 1	000	-	255	0% to 100%
		38	Red Bottom 2	000	-	255	0% to 100%
		39	Green Bottom 2	000	-	255	0% to 100%
DMX							

34	39	Blue Bottom 2	000	-	255	0% to 100%
35	40	Red Bottom 3	000	-	255	0% to 100%
36	41	Green Bottom 3	000	-	255	0% to 100%
37	42	Blue Bottom 3	000	-	255	0% to 100%
38	43	Red Bottom 4	000	-	255	0% to 100%
39	44	Green Bottom 4	000	-	255	0% to 100%
40	45	Blue Bottom 4	000	-	255	0% to 100%
41	46	Red Bottom 5	000	-	255	0% to 100%
42	47	Green Bottom 5	000	-	255	0% to 100%
43	48	Blue Bottom 5	000	-	255	0% to 100%
44	49	Red Bottom 6	000	-	255	0% to 100%
45	50	Green Bottom 6	000	-	255	0% to 100%
46	51	Blue Bottom 6	000	-	255	0% to 100%
47	52	Red Bottom 7	000	-	255	0% to 100%
48	53	Green Bottom 7	000	-	255	0% to 100%
49	54	Blue Bottom 7	000	-	255	0% to 100%
50	55	Red Bottom 8	000	-	255	0% to 100%
51	56	Green Bottom 8	000	-	255	0% to 100%
52	57	Blue Bottom 8	000	-	255	0% to 100%
53	58	White 1	000	-	255	0% to 100%
54	59	White 2	000	-	255	0% to 100%
55	60	White 3	000	-	255	0% to 100%
56	61	White 4	000	-	255	0% to 100%
57	62	White 5	000	-	255	0% to 100%
58	63	White 6	000	-	255	0% to 100%
59	64	White 7	000	-	255	0% to 100%
60	65	White 8	000	-	255	0% to 100%

D7CH Strobe	D8CH Strobe			
Channel	Channel	Function	Values	
1	1	Dimmer	000 - 255	0% to 100%
2	2	Strobe Functions	000 - 005	Open
			006 - 010	Closed
			011 - 022	Ramp up/down slow to fast
			023 - 033	Ramp up/down random slow to fast
			034 - 045	Ramp up slow to fast
			046 - 056	Ramp up random slow to fast
			057 - 068	Ramp down slow to fast
			069 - 079	Ramp down random slow to fast
			080 - 102	Random Strobe effect slow to fast
			103 - 127	Strobe Break effect 5s to 1s (short burst with break)
128 - 250	Strobe slow to fast (<1Hz to 20Hz)			
251 - 255	Open			
3	3	Red	000 - 255	0% to 100%
4	4	Green	000 - 255	0% to 100%
5	5	Blue	000 - 255	0% to 100%
6	6	Center Dimmer	000 - 255	0% to 100%
	7	Center Strobe	000 - 005	Open
			006 - 010	Closed
			011 - 022	Ramp up/down slow to fast
			023 - 033	Ramp up/down random slow to fast
			034 - 045	Ramp up slow to fast
			046 - 056	Ramp up random slow to fast
			057 - 068	Ramp down slow to fast
			069 - 079	Ramp down random slow to fast
			080 - 102	Random Strobe effect slow to fast
			103 - 127	Strobe Break effect 5s to 1s (short burst with break)
128 - 250	Strobe slow to fast (<1Hz to 20Hz)			
251 - 255	Open			
7	8	DMX Delay	000 - 005	Off (no Delay)
			006 - 255	0,1s to 2,0s

- EN:** (1*) After the adjustments have been made, set the value to 000 to avoid disturbance by endless function call.
- DE:** (1*) Nachdem die Einstellungen vorgenommen wurden, stellen Sie den Wert auf 000 ein, um Störungen durch endlosen Funktionsaufruf zu vermeiden.
- FR:** (1*) Une fois les ajustements effectués, réglez la valeur sur 000 pour éviter les perturbations par appel de fonction sans fin.
- ES:** (1*) Después de realizar los ajustes, establezca el valor en 000 para evitar perturbaciones mediante una llamada de función sin fin.
- PL:** (1*) Po dokonaniu ustawień ustaw wartość na 000, aby uniknąć zakłóceń przez niekończące się wywołanie funkcji.
- IT:** (1*) Dopo aver effettuato le regolazioni, impostare il valore su 000 per evitare disturbi causati da una chiamata a funzione infinita.

ENGLISH

DEUTSCH

FRANCAIS

ESPAÑOL

POLSKI

ITALIANO

DMX

Adam Hall GmbH

Adam-Hall-Str. 1 | 61267 Neu-Anspach | Germany

Phone: +49 6081 9419-0 | adamhall.com

Adam Hall Ltd. | The Seedbed Business Centre | SS3 9QY Essex | United Kingdom

