

USER'S MANUAL  
BEDIENUNGSANLEITUNG  
MANUEL D'UTILISATION  
MANUAL DE USUARIO  
INSTRUKCJA OBSŁUGI  
MANUALE D'USO



# OPUS W5

WASH MOVING HEAD  
CLOW5

# **CONTENTS / INHALTSVERZEICHNIS / TABLE DES MATIÈRES / CONTENIDO / SPIS TREŠCI / CONTENUTO**

## **ENGLISH**

INFORMATION ON THIS USER MANUAL	5
INTENDED USE	5
DEFINITIONS AND SYMBOL EXPLANATIONS	5
SAFETY INSTRUCTIONS	6
NOTES FOR MOBILE INDOOR DEVICES	9
INTRODUCTION	10
CONNECTIONS, OPERATING AND DISPLAY ELEMENTS	11
OPERATION	13
SETUP AND INSTALLATION	25
CARE, MAINTENANCE AND REPAIR	26
DMX TECHNOLOGY	27
TECHNICAL DATA	29
MINIMUM DISTANCE TO ILLUMINATED SURFACE	31
MINIMUM DISTANCE TO NORMALLY FLAMMABLE MATERIALS	31
DISPOSAL	31
MANUFACTURER'S DECLARATIONS	31

## **DEUTSCH**

INFORMATIONEN ZU DIESER BEDIENUNGSANLEITUNG	33
BESTIMMUNGSGEMÄSSER GEBRAUCH	33
BEGRIFFS- UND SYMBOLERKLÄRUNGEN	33
SICHERHEITSHINWEISE	34
HINWEISE FÜR ORTSVERÄNDERLICHE INDOOR-GERÄTE	38
EINFÜHRUNG	39
ANSCHLÜSSE, BEDIEN- UND ANZEIGEELEMENTE	40
BEDIENUNG	42
AUFSTELLUNG UND MONTAGE	54
PFLEGE, WARTUNG UND REPARATUR	54
DMX TECHNIK	56
TECHNISCHE DATEN	58
MINDESTABSTAND ZUR BELEUCHTETEN FLÄCHE	59
MINDESTABSTAND ZU NORMAL ENTFLAMMBAREN MATERIALIEN	59
ENTSORGUNG	60
HERSTELLERERKLÄRUNGEN	60

# **CONTENTS / INHALTSVERZEICHNIS / TABLE DES MATIÈRES / CONTENIDO / SPIS TREŠCI / CONTENUTO**

## **FRANÇAIS**

INFORMATIONS CONCERNANT CE MANUEL D'UTILISATION	61
UTILISATION CONFORME	61
EXPLICATIONS DES TERMES ET DES SYMBOLES	61
CONSIGNES DE SÉCURITÉ	62
REMARQUES CONCERNANT LES APPAREILS INTÉRIEURS MOBILES	66
PRÉSENTATION	67
RACCORDEMENTS, ÉLÉMENTS DE COMMANDE ET D'AFFICHAGE	68
COMMANDE	70
INSTALLATION ET MONTAGE	82
ENTRETIEN, MAINTENANCE ET RÉPARATION	83
TECHNIQUE DMX	85
CARACTÉRISTIQUES TECHNIQUES	87
DISTANCE MINIMALE DE LA SURFACE ÉCLAIRÉE	89
DISTANCE MINIMALE AVEC DES MATÉRIAUX NORMALEMENT INFLAMMABLES	89
MISE AU REBUT	89
DÉCLARATIONS DU FABRICANT	89

## **ESPAÑOL**

INFORMACIÓN SOBRE ESTE MANUAL DE INSTRUCCIONES	91
USO PREVISTO	91
TÉRMINOS Y SÍMBOLOS	91
INSTRUCCIONES DE SEGURIDAD	92
INDICACIONES PARA EQUIPOS PORTÁTILES DE INTERIOR	96
INTRODUCCIÓN	96
CONEXIONES, ELEMENTOS DE MANDO Y ELEMENTOS DE VISUALIZACIÓN	97
MANEJO	100
INSTALACIÓN Y MONTAJE	112
CUIDADO, MANTENIMIENTO Y REPARACIÓN	112
TECNOLOGÍA DMX	114
DATOS TÉCNICOS	116
DISTANCIA MÍNIMA A LA SUPERFICIE ILUMINADA	118
DISTANCIA MÍNIMA A MATERIALES INFLAMABLES	118
ELIMINACIÓN	118
DECLARACIONES DEL FABRICANTE	118

# **CONTENTS / INHALTSVERZEICHNIS / TABLE DES MATIÈRES / CONTENIDO / SPIS TREŚCI / CONTENUTO**

## **POLSKI**

INFORMACJE DOTYCZĄCE NINIEJSZEJ INSTRUKCJI OBSŁUGI	120
UŻYTKOWANIE ZGODNE Z PRZEZNACZENIEM	120
OBJAŚNIENIA TERMINÓW I SYMBOLI	120
ZASADY BEZPIECZEŃSTWA	121
UWAGI DOTYCZĄCE PRZENOŚNEGO SPRZĘTU WEWNĘTRZNEGO	125
WPROWADZENIE	126
PRZYŁĄCZA, ELEMENTY OBSŁUGI I WSKAŹNIKI	127
OBSŁUGA	129
USTAWIANIE I MONTAŻ	142
CZYSZCZENIE, KONSERWACJA I NAPRAWY	143
TECHNIKA DMX	144
DANE TECHNICZNE	146
MINIMALNA ODLEGŁOŚĆ OD POWIERZCHNI OŚWIETLONEJ	148
MINIMALNA ODLEGŁOŚĆ OD ZWYKŁYCH MATERIAŁÓW ŁATWOPALNYCH	148
UTYLIZACJA	148
DEKLARACJE PRODUCENTA	148

## **ITALIANO**

INFORMAZIONI SUL PRESENTE MANUALE D'USO	150
UTILIZZO CONFORME	150
SPIEGAZIONE DI CONCETTI E SIMBOLI	150
INDICAZIONI SULLA SICUREZZA	151
AVVERTENZE PER DISPOSITIVI INDUSTRIALI PORTATILI	155
INTRODUZIONE	156
CONNETTORI, ELEMENTI DI COMANDO E VISUALIZZAZIONE	157
UTILIZZO	159
INSTALLAZIONE E MONTAGGIO	171
PULIZIA, MANUTENZIONE E RIPARAZIONE	172
TECNOLOGIA DMX	173
DATI TECNICI	175
DISTANZA MINIMA DALLA SUPERFICIE ILLUMINATA	177
DISTANZA MINIMA DAI MATERIALI NORMALMENTE INFIAMMABILI	177
SMALTIMENTO	177
DICHIARAZIONI DEL PRODUTTORE	177

## **DMX**

DMX CONTROL / DMX STEUERUNG / COMMANDE DMX / CONTROL DMX / STEROWANIE DMX / CONTROLLO DMX	179
--	-----

**YOU HAVE MADE THE RIGHT CHOICE!**

This device has been developed and manufactured to the highest quality standards to ensure many years of problem-free operation. Please read this manual carefully to be able to use your new Cameo product quickly and optimally. Further information about Cameo Light is available on our website **CAMEOLIGHT.com**.

**INFORMATION ON THIS USER MANUAL**

- Carefully read the safety instructions and the entire manual before operating the device.
- Observe the warnings on the device and in the user manual.
- Always keep the user manual within reach.
- If you sell or pass on the device, it is important that you also include this user manual, as it is an integral part of the product.

**INTENDED USE**

The product is a device for event technology!

This product has been developed for professional use in the field of event technology and is not suitable for use as domestic lighting!

Furthermore, this product is only intended for qualified users with specialist knowledge of event technology!

Use of the product outside the specified technical data and operating conditions is considered inappropriate!

Liability for damage and third-party damage to persons and property due to inappropriate use is excluded!

The product is not suitable for:

- Use by persons (including children) with limited physical, sensory or mental abilities or lack of experience and knowledge.
- children (children must be instructed not to play with the device).

**DEFINITIONS AND SYMBOL EXPLANATIONS**

1. **HAZARD:** The word HAZARD, possibly in combination with a symbol, indicates situations in which there is an immediate danger or risk of potentially fatal injury.
2. **WARNING:** The word HAZARD, possibly in combination with a symbol, indicates situations in which there is an immediate danger or risk of potentially fatal injury.
3. **CAUTION:** The word CAUTION, possibly in combination with a symbol, indicates situations or conditions that could result in injury.
4. **ATTENTION:** The word ATTENTION, possibly in combination with a symbol, indicates situations or conditions that could result in damage to property and/or the environment.



This symbol identifies hazards that can cause electric shock.



This symbol identifies hazardous areas or hazardous situations.



This symbol indicates hazards caused by hot surfaces.



This symbol indicates hazards caused by intense light sources.



This symbol indicates a device in which there are no user-replaceable parts.



This symbol indicates additional information on the operation of the product.

## SAFETY INSTRUCTIONS



### HAZARD:

1. Do not open the device and do not perform any modifications.
2. If your device no longer functions properly, if liquids or objects get inside it or if it has been damaged in any other way, switch it off immediately and unplug it from the power source. The device may be repaired only by authorised repair technicians.
3. For devices of protection class 1, the protective conductor must be connected correctly. Never disconnect the protective conductor. Devices of protection class 2 do not have a protective conductor.
4. Ensure that live cables are not kinked or otherwise mechanically damaged.
5. Never bypass the device fuse.



### WARNING:

1. The device may not be operated if it shows obvious signs of damage.
2. The device may only be installed in a voltage-free state.
3. If the device's power cable is damaged, the device may not be used.
4. Permanently connected power cables may only be replaced by a qualified person.

**CAUTION:**

1. Do not switch on the device if it has been exposed to extreme temperature fluctuations (for example, following transport). Moisture and condensation can damage the device. Switch on the device only when it has reached room temperature.
2. Ensure that the voltage and frequency of the mains supply match the values specified on the device. If the device has a voltage selector switch, do not connect the device until it has been set correctly. Use only suitable power cables.
3. To disconnect the device from the mains on all poles, it is not sufficient to press the on/off switch on the device.
4. Make sure that the fuse used corresponds to the type printed on the device.
5. Ensure that suitable measures have been taken against overvoltage (e.g. lightning strikes).
6. Observe the specified maximum output current on devices with a Power Out connection. Ensure that the total current consumption of all connected devices does not exceed the specified value.
7. Replace pluggable power cables with original cables only.

**HAZARD:**

1. Choking hazard! Plastic bags and small parts must be kept out of reach of persons (including children) with reduced physical, sensory or mental capabilities.
2. Risk of falling! Make sure that the device is securely installed and will not fall down. Only use suitable stands or mountings (particularly for fixed installations). Ensure that accessories are properly installed and secured. Ensure that applicable safety regulations are observed.

**WARNING:**

1. Use the device in the prescribed manner only.
2. Operate the device using only accessories of the type recommended and supplied by the manufacturer.
3. Observe safety regulations applicable in your country during installation.
4. After connecting the device, ensure that all cables are routed so as to avoid damage or accidents, such as from tripping.
5. Always observe the specified minimum distance to normally flammable materials! Unless explicitly stated, the minimum distance is 0.3 m.
6. Always observe the minimum distance to the illuminated surface, which can be read on the device!

**CAUTION:**

1. Moving components such as mounting brackets may become jammed.
2. In the case of devices with motor-driven components, there is a risk of injury due to the movement of the device. Sudden movement of the device can cause shock reactions.
3. The housing surface of the device can become very hot during regular operation. Ensure that accidental touching of the housing is not possible. Always allow the lamp to cool sufficiently before removal, maintenance work and charging etc.

**CAUTION:**

1. Do not install or use the device in the vicinity of radiators, accumulators, stoves, or other heat sources. Ensure that the device is always installed in such a way that it is sufficiently cooled and cannot overheat.
2. Do not place any ignition sources, such as burning candles, near the device.
3. Ventilation openings may not be covered and fans may not be blocked.
4. For transport, use the original packaging or packaging provided by the manufacturer.
5. Avoid any impacts to or shaking of the device.
6. Observe the IP rating and the ambient conditions such as temperature and humidity according to the specification.
7. Devices can be continuously further developed. In the event of deviating information on operating conditions, performance or other device properties between the user manual and the device labelling, the information on the device always has priority.
8. The device is not suitable for tropical climate zones or for operation over 2,000 m above sea level.
9. Unless explicitly stated, the device is not suitable for operation under marine conditions.

**CAUTION! IMPORTANT INFORMATION REGARDING LIGHTING PRODUCTS!**

1. Never look directly into the beam of light, not even for a short period of time.
2. Never look into the beam of light using optical devices such as a magnifying glass.



3. Stroboscopic effects may cause epileptic seizures in those susceptible!



4. A permanently installed lamp is installed in this lighting unit which must not be replaced by the user. In the event of a fault, please contact your sales partner.





### **SIGNAL TRANSMISSION BY RADIO (E.G. W-DMX OR AUDIO RADIO SYSTEMS):**

The quality and performance of wireless signal transmissions generally depends on the ambient conditions.

The following factors can impact range and signal stability, for example:

Shielding (e.g. masonry, metal structures, water)

High volume of radio traffic (e.g. powerful wireless LAN networks)

Interference

Electromagnetic radiation (e.g. LED video screens, dimmers)

All range specifications refer to free-field application with visual contact and without interference!

The operation of transmission systems is subject to official regulations. These may vary from region to region and must be checked by the operator before use (e.g. radio frequency and transmission power).



**WARNING:** Devices with wireless signal transmission are not suitable for use in sensitive areas in which radio operation can lead to potential detrimental effects. These include:

- Hospitals, health centres or other healthcare facilities that provide patient treatment with skilled personnel and equipment.
- Hazardous Area Class I, II and III
- Restricted areas
- Military facilities
- Aircraft or vehicles
- Areas where the use of mobile phones is prohibited



### **TRANSMISSION VIA W-DMX**

**WARNING:** In general, wireless DMX transmission must not be used for applications involving safety-related factors that might result in personal injury or property damage in the event of a failure.

This applies in particular to moving scene or traverse structures, DMX-controlled motors/lifts or lifting devices for operating DMX-operated platform lifts, hydraulic systems or comparable moving components.

Furthermore, wireless DMX transmission must not be used to trigger flame or pyrotechnic devices, explosion-driven effects, or to control gas or liquid effects. These include CO2 cannons, confetti shooters, water effects or similar.



### **NOTES FOR MOBILE INDOOR DEVICES**

1. Temporary operation! Event equipment is generally only designed for temporary operation.
2. Continuous operation or permanent installation can impair the functioning of the device and cause premature ageing.

## INTRODUCTION

### MOVING HEAD OPUS SERIES

CLOW5

### CONTROL FUNCTIONS

29-channel and 46-channel DMX control

Art-Net

sACN

W-DMX™

RDM-enabled

Master / slave operation

Standalone functions

### FEATURES

- 380 W LED
- CMY + CTO colour blending
- Colour wheel 1 with 7 brilliant colours + open and split colours
- Colour wheel 2 with 6 correction filters and UV + open and split colours
- Focus and zoom function can be controlled via DMX
- Frosted filter and iris
- 4-way shutter
- Strobe
- Pan and tilt motors with 16-bit resolution
- Battery-powered display for mains-free configuration
- Automatic position correction
- Temperature controlled fans
- 3-pin and 5-pin DMX connections
- RJ45 network connections
- Wireless DMX™
- TRUE1 TOP compatible power connections IN and OUT
- 2 x Omega mounting brackets included
- Operating voltage 100–240 V AC
- Maximum power consumption 650 W
- The spotlight features the RDM standard (Remote Device Management). Remote device management allows the user to view the status and configuration of RDM terminals via an RDM-capable controller.

## CONNECTIONS, OPERATING AND DISPLAY ELEMENTS

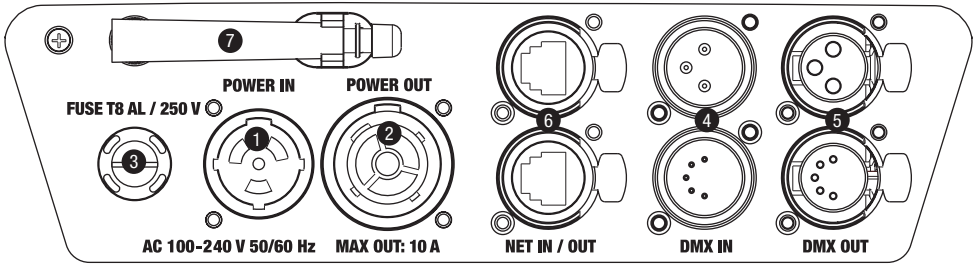

### 1 POWER IN

TRUE1 TOP compatible power input socket. Operating voltage 100–240 V AC / 50–60 Hz. A suitable mains cable with TRUE1 TOP compatible plug is included.

### 2 POWER OUT

TRUE1 TOP compatible power output socket. Facilitates power supply to other CAMEO lights. Ensure that the total power consumption of all devices connected to the device does not exceed the given ampere (A) value.

### 3 FUSE

Fuse holder for 5 x 20 mm micro fuses. **IMPORTANT:** Replace the fuse only with a fuse of the same type and of the same value (see stamp on housing). In the event of repeated fuse failure, please contact an authorised service centre.

### 4 DMX IN

Male 3-pin and 5-pin XLR sockets for connection of a DMX control device (e.g. DMX console). Only use the ports alternatively.

### 5 DMX OUT

Female 3-pin or 5-pin XLR sockets for sending the DMX control signal. Only use the ports alternatively.

### 6 NET IN / OUT

RJ45 network connectors for connecting to an Art-Net or sACN network in order to send the control signal. Use CAT 5e, or better, cables to set up the network.

### 7 ANTENNA FOR W-DMX™

The antenna for control via W-DMX™ remains in the holder (= operating position) during operation.

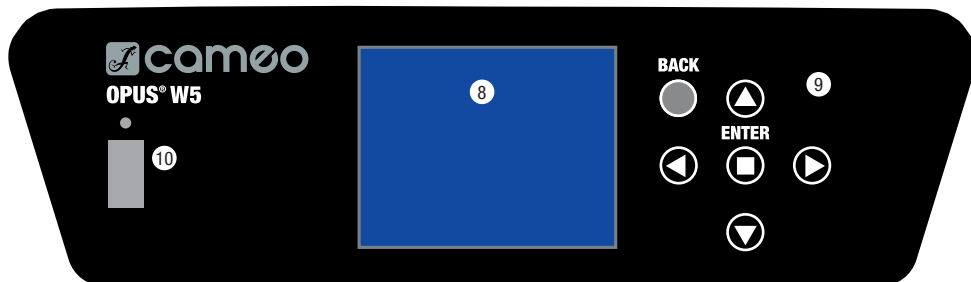

### 8 PRESSURE SENSITIVE LC DISPLAY WITH ILLUMINATION

Thanks to the pressure-sensitive LC display, the device can be operated directly from the display (glove-compatible). The LCD display shows the currently activated mode (main display), the menu items in the selection menu and the numerical value or operating status in certain menu items. If there is no control signal to the device, the display starts flashing; the flashing stops as soon as a control signal is present (DMX and slave operation, ArtNet and sACN).

### 9 TOUCH-SENSITIVE CONTROLS

**BACK** – Press **BACK** (repeatedly) to move up one level in the menu structure to the main display.

**▲** and **▼** – Select the individual menu items in the main menu (DMX address, operating mode, etc.) and in the submenus. **ENTER** – Starting from the main display, press **ENTER** to enter the main menu. In the main menu, press **ENTER** to access the menu level in which values can be changed. You can also confirm value changes by pressing **ENTER**. **◀** and **▶** – Use the control panel to change the value in a menu item, such as the DMX address, as desired.

### 10 USB INTERFACE

USB interface for updating the device firmware. In the **Service menu**, set the status for **USB update** to **ON**. When available, download the latest firmware from the product page at [www.cameolight.com](http://www.cameolight.com), unzip it and copy the files to a folder without special characters on a USB stick. Disconnect the Moving Head from the mains and all input connections (DMX / Ethernet), connect the USB stick to the USB interface and reconnect the Moving Head to the mains. The USB stick is automatically recognised and shown in the display. Now navigate to the corresponding folder on the USB stick and confirm with **ON**. The update procedure begins. Do not remove the USB stick or disconnect the Moving Head from the mains during the update procedure. If updates are required for several components, the procedure must be carried out individually for all updates.

The battery-powered display can be activated, even if the device is not connected to the mains. To do this, press and hold **BACK** for approximately 4 seconds. You can now access device information to change and save system settings without mains connection. External control of the spotlight is not activated in this case. For this reason, the display shows that there is no DMX signal even if a DMX signal is present at the device.



### 11 PAN LOCK

Mechanical locking device used to prevent the rotation of the head in the horizontal direction during transport. Disconnect the unit from the mains, move the head parallel to the base (4 possible positions) and push the locking lever in the direction of the pan rotation axis to lock it in position. Unlock the device before startup.

### 12 TILT LOCK

Mechanical locking device used to prevent rotation of the head in the vertical direction during transport (7 possible positions). Disconnect the unit from the mains and slide the locking lever in the direction of the tilt rotation axis, moving the head of the unit vertically until one of the 7 locking positions is found and the locking lever engages. Unlock the device before startup.

## OPERATION

### NOTE

As soon as the spotlight is connected correctly to the power, “Software Update Please Wait...” and the Cameo logo with information on the device model will display while the device starts up and the motor resets. The spotlight is ready after this process, and the operating mode that was selected will activate.

The spotlight can be operated using the touch-sensitive control fields next to the display, or the pressure-sensitive display (can be used with gloves) itself can be used to access all menu options and intuitively modify settings as desired. Information on which control element on the display and which control field next to the display have the same functionality can be found in the adjacent table.

The following describes how to operate the device using the control fields next to the display.

Display	Bedienfeld

### MAIN DISPLAY

The upper line of the display shows whether and which control signal is present on the device, the line below shows the currently active control mode (DMX Standard / Extended, Static, Auto, Slave), and well visible in the middle is the DMX start address or the corresponding operating mode (e.g. DMX start address 001). As soon as the control signal is interrupted, the characters on the display will begin to flash and “None” will display behind “Signal” on the upper line (no signal). When the control signal is again present, the screen will switch back to the main display. The display can be rotated by 180° by pressing the touch-sensitive ▼ control key. If the display is already rotated 180°, press the ▲ control key to return the display to its standard position. The display can also be rotated 180° by pressing the “roof” symbol on the pressure-sensitive display.

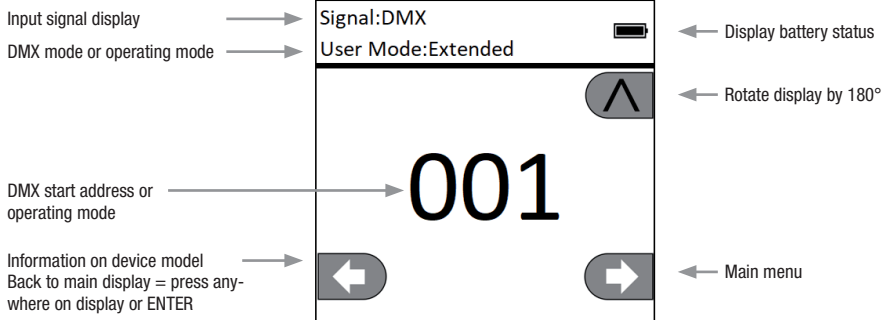

## ⊕ CONTROL MENU (Control)

### SETTING THE DMX START ADDRESS (DMX Address)

Starting from the main display, press ENTER to go to the main menu. Use the ▲ and ▼ control keys to select the **Control** menu and press ENTER. Using the ▲ and ▼ buttons, now select the “DMX Address” menu option and confirm via ENTER. Set the desired DMX start address using the ◀ and ▶ buttons, and confirm via ENTER (highest value depends on active DMX mode). Press BACK 2x to return to the main display, the selected DMX start address will now be displayed enlarged when the DMX mode is active.

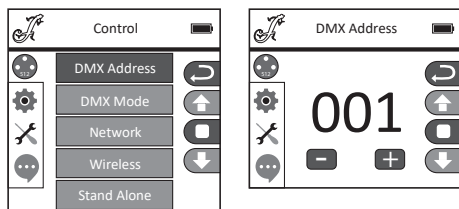

### SETTING THE DMX MODE (DMX Mode)

Starting from the main display, press ENTER to go to the main menu. Use the ▲ and ▼ control keys to select the **Control** menu and press ENTER. Using the ▲ and ▼ buttons, now select the “DMX Mode” menu option and confirm via ENTER. Select the desired DMX mode via ▲ and ▼ and confirm by selecting ENTER. Press BACK 2x to return to the main display, the selected DMX mode is now active. You can find tables on channel assignment in the different DMX modes in these instructions under DMX CONTROL.

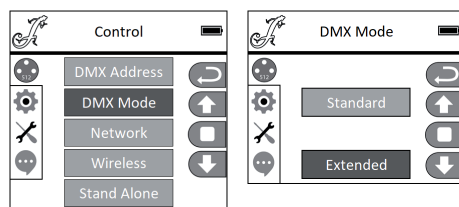

## NETWORK SETTINGS (Network)

Starting from the main display, press ENTER to go to the main menu. Use the ▲ and ▼ control keys to select the **Control** menu and press ENTER. Using the ▲ and ▼ buttons, now select the “Network” menu option and confirm via ENTER. Network settings information can be found in the following table. Confirm all network settings changes via ENTER.

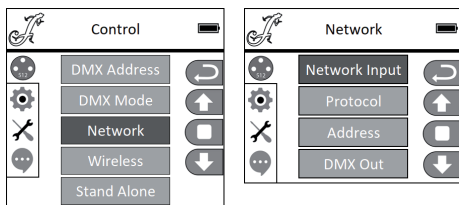

Network			
Network Input	Activate / deactivate network input	OFF	Network input deactivated
		ON	Network input activated
Protocol	Network protocol	ArtNET	ArtNet protocol
		sACN	sACN protocol
Address	Universe 1 - 256, configure IP address and subnet mask	Universe 000 - 255	000 to 255. Change value via ◀ and ▶, confirm via ENTER.
		IP address	Select Block via ◀ and ▶, change value via ▲ and ▼, confirm with ENTER.
		IP Subnet Mask	Select Block via ◀ and ▶, change value via ▲ and ▼, confirm with ENTER.
DMX OUT	Output network signal via DMX OUT	OFF	Do not output signal
		ON	Output signal

## W-DMX SETTINGS (Wireless)

Starting from the main display, press ENTER to go to the main menu. Use the ▲ and ▼ control keys to select the **Control** menu and press ENTER. Using the ▲ and ▼ buttons, now select the “Mode” menu option and confirm via ENTER. W-DMX settings information can be found in the following table. Confirm all changes made to the settings via ENTER.

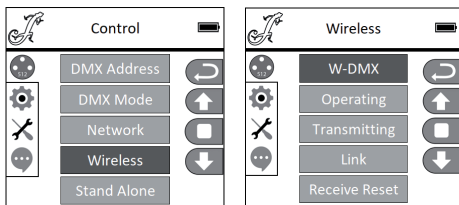

Wireless		
W-DMX	OFF	Deactivate W-DMX
	ON	Activate W-DMX
Operating	Receiver	W-DMX module configured as receiver
	Transmitter	W-DMX module configured as transmitter
Transmitting	G3	G3 transmission standard
	G4S	G4S transmission standard
Link	Link	Pair with W-DMX devices. W-DMX must be enabled on all devices, and the pairing with a transmitter must be reset (Receive Reset)
	Unlink	Unpair all devices
Receive Reset	NO	Do not reset transmitter pairing
	YES	Reset transmitter pairing

## STAND ALONE MODES (Stand Alone)

Starting from the main display, press ENTER to enter the main menu. Use the ▲ and ▼ controls to select the control menu **Control** and press ENTER. Using ▲ and ▼, now select the menu item “Stand Alone” and confirm by pressing ENTER. Now select one of the three stand-alone modes using the ▲ and ▼ controls and confirm with ENTER.

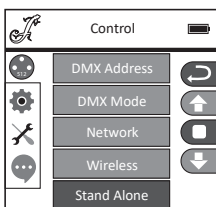



## STANDALONE STATIC MODE (Master and Alone)

The Static mode allows PAN, Tilt, Dimmer, Strobe, Colour Wheel and Gobo Wheel etc. to be adjusted directly on the device with values between 000 to 255, similar to a DMX control unit. In this way, an individual scene can be created without an additional DMX controller. Here you can choose between the “Master” mode (with output of the control signal to slave devices) and “Alone” (no influence on the DMX signal). After selecting the “Master” or “Alone” mode as described above under “STANDALONE MODES”, the settings can be made as desired. The information on the submenu items in the static menu and the relevant setting options are shown in the table below (selection with ▲ and ▼, confirm with ENTER, change value with ◀ and ▶, confirm with ENTER).

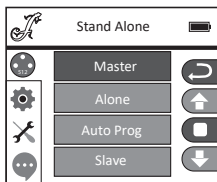

Stand Alone Mode Master / Alone				
Function			Values	
Pan	000	- 255	0% to 100%	
Pan fine	000	- 255	0% to 100%	
Tilt	000	- 255	0% to 100%	
Tilt fine	000	- 255	0% to 100%	
Dimmer	000	- 255	0% to 100%	
Strobe functions	000	- 005	Strobe open	
	006	- 010	Strobe closed	
	011	- 022	Ramp up/down, slow -> fast	
	023	- 033	Ramp up/down random, slow->fast	
	034	- 045	Ramp up, slow -> fast	
	046	- 056	Ramp up random, slow -> fast	
	057	- 068	Ramp down, slow -> fast	
	069	- 079	Ramp down random, slow -> fast	
	080	- 102	Random Strobe effect, slow -> fast	
	103	- 127	Strobe Break effect, 5s.....1s (short burst with break)	
	128	- 250	Strobe slow -> fast <1Hz - 20Hz	
	251	- 255	Strobe open	
Cyan	000	- 255	0% to 100%	

Magenta	000	-	255	0% to 100%
Yellow	000	-	255	0% to 100%
CTO	000	-	255	0% to 100%
Color Wheel	000	-	000	Color open
	001	-	023	Open -> Deep red
	024	-	024	<b>Deep Red (1)</b>
	025	-	047	Deep Red -> Medium Blue
	048	-	048	<b>Medium Blue (2)</b>
	049	-	071	Medium Blue -> Deep Green
	072	-	072	<b>Deep Green (3)</b>
	073	-	095	Deep Green -> Lavender
	096	-	096	<b>Lavender (4)</b>
	097	-	119	Lavender -> Amber
	120	-	120	<b>Amber (5)</b>
	121	-	143	Amber -> CTO
	144	-	144	<b>CTO (6)</b>
	145	-	167	CTO -> Congo Blue
	168	-	168	<b>Congo Blue (7)</b>
	169	-	191	Congo Blue -> Open
	192	-	192	Color open
	193	-	223	Color Wheel rotation fast -> slow, fwd
224	-	224	Color Wheel rotation stop	
225	-	255	Color Wheel rotation slow -> fast, bwd	

Color Wheel 2	000	-	000	Color open
	001	-	023	Open -> CTO 2600K
	024	-	024	<b>CTO 2600K (1)</b>
	025	-	047	CTO 2600K -> CTO 3200K
	048	-	048	<b>CTO 3200K (2)</b>
	049	-	071	CTO 3200K -> CTB 7500K
	072	-	072	<b>CTB 7500K (3)</b>
	073	-	095	CTB 7500K -> CTB 9000K
	096	-	096	<b>CTB 9000K (4)</b>
	097	-	119	CTB 9000K -> Lavender
	120	-	120	<b>Lavender (5)</b>
	121	-	143	Lavender -> Pink
	144	-	144	<b>Pink (6)</b>
	145	-	167	Pink -> UV
	168	-	168	<b>UV (7)</b>
	169	-	191	UV -> Open
	192	-	192	Color open
193	-	223	Color Wheel rot. fast -> slow, fwd	
Color Wheel 2	224	-	224	Color Wheel rot. stop
	225	-	255	Color Wheel rot. slow -> fast, bwd
Zoom	000	-	255	Narrow to wide
Focus	000	-	255	0% to 100%
Iris	000	-	191	Open -> Close
	192	-	200	Pulse, slow -> fast (with Dim)
	201	-	209	Pulse, slow -> fast (without Dim)
	210	-	218	Pulse Random, slow -> fast (without Dim)
	219	-	227	Ramp up, slow -> fast (with Dim)
	228	-	236	Ramp up, slow -> fast (without Dim)
	237	-	245	Ramp down, slow -> fast (with Dim)
	246	-	255	Ramp down, slow -> fast (without Dim)
Frost heavy	000	-	255	0% to 100%
Blade 1A	000	-	255	0% to 100%
Blade 1B	000	-	255	0% to 100%
Blade 2A	000	-	255	0% to 100%
Blade 2B	000	-	255	0% to 100%
Blade 3A	000	-	255	0% to 100%
Blade 3B	000	-	255	0% to 100%
Blade 4A	000	-	255	0% to 100%
Blade 4B	000	-	255	0% to 100%
Shape Rotation	000	-	255	0% to 100%

Pan/Tilt Macro	000	-	005	off
	006	-	040	PAN "small > big"
	041	-	075	TILT "small > big"
	076	-	110	PAN / TILT "small > big"
	111	-	145	PAN / TILT (invers) "small > big"
	146	-	180	Circle "small > big"
	181	-	215	Circle (invers) "small > big"
	216	-	255	Random "small > big"
Pan/Tilt Speed	000	-	255	Pan/Tilt speed fast -> slow

### STAND-ALONE AUTO PROGRAM (Auto Prog)

The 4 different Auto programs (Program 1 - 4) consist of pre-programmed head movements and color changes, etc.; the speed is configured separately. Select Auto mode, as described previously under "STAND-ALONE MODES", confirm via ENTER, select the desired Auto program via ▲ and ▼, confirm via ENTER, and now change the value for the speed from 000 to 100 via ◀ and ▶ as desired. Confirm via ENTER. Press BACK repeatedly to return to the main screen.

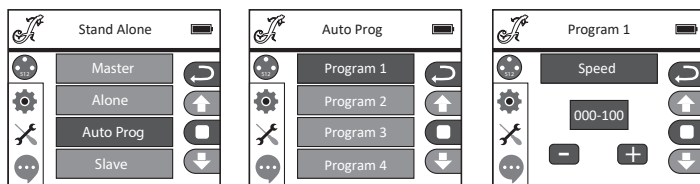

### SLAVE MODE (Slave)

Select Slave mode as described previously under "STAND-ALONE MODES". Connect the slave and master unit (same model, same software version) using a DMX cable (Master DMX OUT - Slave DMX IN), and activate one of the stand-alone modes, Auto or Master, on the master unit. The slave unit will now follow the master unit. Press BACK repeatedly to return to the main screen.

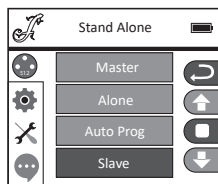

## ⚙️ SYSTEM SETTINGS (Settings)

Starting from the main display, press ENTER to go to the main menu. Use the ▲ and ▼ control keys to select the **System Settings** menu and press ENTER.

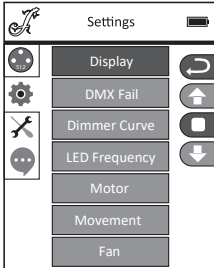

This will take you to the submenu for setting the submenu options, see table (select via ▲ and ▼, confirm via ENTER, change status via ▲ and ▼, confirm via ENTER):

<b>Settings (bold = factory setting)</b>				
Display	Display settings	Reverse	<b>OFF</b>	No rotation of the display
			ON	Display is rotated through 180° (e.g. for overhead installation)
		Backlight	<b>OFF</b>	Deactivation of the display lighting after approx. 30 seconds of inactivity
			ON	Display lighting permanently on
DMX Fail	Operational status with DMX signal fault	Black		Activates blackout
		<b>Hold</b>		Last command is retained
		Auto		activates Auto mode
Dimmer Curve	Selection of the dimmer curve	<b>Linear</b>		Light intensity increases linearly with DMX value
		Exponential		Light intensity can be finely adjusted at lower DMX values and broadly adjusted at higher DMX values
		Logarithmic		Light intensity can be broadly adjusted at lower DMX values and finely adjusted at higher DMX values
		S-curve		Light intensity can be finely adjusted at lower and higher DMX values and broadly adjusted at medium DMX values
LED Frequency	Configuration of LED PWM frequency	<b>650 Hz</b> , 1530 Hz, 3600 Hz, 12 kHz, 18.9 kHz, 25 kHz		

Motor	Motor settings in the device	Pan Reverse	<b>OFF</b>	does not reverse pan direction
			ON	Reverses pan direction
		Tilt Reverse	<b>OFF</b>	does not reverse tilt direction
			ON	Reverses tilt direction
		Pan Angle	630	Pan angle 630°
			<b>540</b>	Pan angle 540°
		Feedback	OFF	automatic position correction is disabled
			<b>ON</b>	automatic position correction is enabled
		Color1 Pos	<b>Standard</b>	Standard rotation of colour wheel on colour change
			Short	Colour wheel turns the shortest distance on colour change
		Color2 Pos	Standard	Standard rotation of colour wheel on colour change
			Short	Colour wheel turns the shortest distance on colour change
		Colorwheel1	Scroll	Colour wheel offers continuously variable rotation
			<b>Snap</b>	Colour wheel jumps directly back to the desired colour filter when the relevant value is reached
Colorwheel2	Scroll	Colour wheel offers continuously variable rotation		
	<b>Snap</b>	Colour wheel jumps directly back to the desired colour filter when the relevant value is reached		
Movement	Blackout	<b>OFF</b>	No blackout during head movement	
		ON	Blackout during head movement	
	Silent	<b>OFF</b>	Standard pan/tilt speed	
		ON	Pan/tilt movements are slower and therefore quieter	
Fan	Fan control	<b>Auto</b>	The fan speed is automatically adjusted according to temperature	
		Silent	Reduced maximum fan speed, resulting in quieter operation. Reduced brightness if required	
		Off	Deactivates fan, resulting in greatly reduced brightness	

## DIMMER CURVES

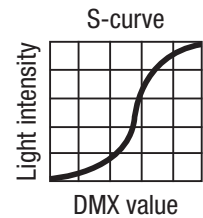
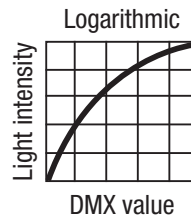
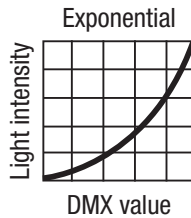
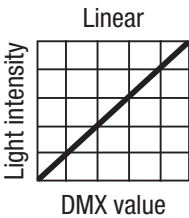

## 🔧 SERVICE MENU

Starting from the main display, press ENTER to go to the main menu. Use the ▲ and ▼ control keys to select the Service menu and press ENTER.

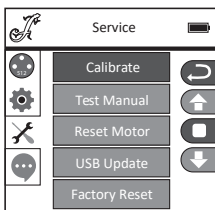

This will take you to the submenu for adjusting the submenu options (select via ▲ and ▼, confirm via ENTER, change value via ◀ and ▶, confirm via ENTER).

**Calibrate** - Calibrate the components with values of 000 to 255 (Password 050).

**Test Manual** - Manually test the components with values of 000 to 255.

**Reset Motor** - Reset the motors. **All** = All motors, **Pan&Tilt** = pan and tilt motors, **Head Only** = motors in device head.

**USB Update** - Firmware update via USB interface. **OFF** = Stop firmware update via USB interface. **ON** = Allow firmware update via USB interface.

**Factory Reset** - Reset to factory settings.

## 🗨️ DEVICE INFORMATION (Info)

Starting from the main display, press ENTER to enter the main menu. Use the ▲ and ▼ controls to select the information menu **Info** and press ENTER.

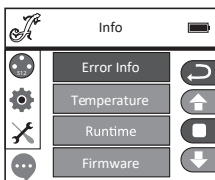

This will take you to the submenu for reading the device information (select with ▲ and ▼, confirm with ENTER).

Info			
Error info	Function error display <b>If a fault is not corrected by a reset or restart, the defective unit must be repaired by an authorised service centre.</b>		
Temperature	Temperature display	Head	xx°C/F°
		Base	xx°C/F°
		Unit	Temperature display in degrees Celsius or Fahrenheit
Runtime	Displays operating time	Total Time	Displays total operating time in hours
		Current Time	Displays the current operating time
		Time PW	Enter the password for resetting the current operating time (Time PW = 050)
		Clean Current	Resets the current operating time
Firmware	Displays the firmware of the device components	Vx.x.x	
Model Info	Model name	Opus W5	



## SETUP AND INSTALLATION

The integrated plastic feet allow the spotlight to be placed in a suitable position on a level surface. Install on a crossbeam using an Omega bracket that is attached to the middle of the device base (A). An Omega bracket is included in the scope of delivery; suitable crossbeam clamps are optionally available. Make sure that the spotlight is firmly attached and secure it using a suitable safety cable on the designated location (B). The laterally attached wing screws are used to adjust the LED unit's beam direction independently of the device base.



**DANGER:** Overhead mounting requires extensive experience, including the calculation of the load limit values of the installation material and regular safety inspection of all installation materials and spotlights. If you do not have these qualifications, do not attempt to carry out the installation yourself; contact a professional company. There is a risk that incorrectly mounted or secured devices may come loose and fall down. This can seriously injure or kill people.

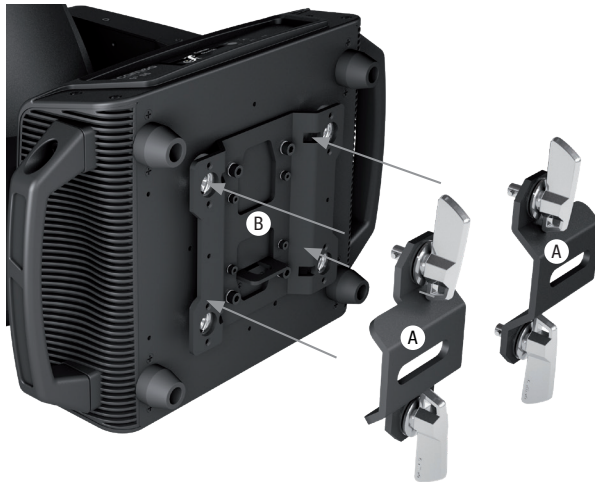

## CARE, MAINTENANCE AND REPAIR

In order to ensure the long-term, proper functioning of the device, it must be regularly cleaned and, if necessary, maintained. The maintenance requirement depends on the intensity of use and the environment in which it is used. We generally recommend a visual inspection before each operation. Furthermore, we recommend carrying out all the applicable maintenance measures specified below once every 500 operating hours or, in the case of a lower intensity of use, at the latest after one year. Warranty claims may be limited in the event of defects resulting from inadequate maintenance.

### CARE (carried out by user)



**WARNING!** Before carrying out any care or maintenance, the power supply – and, if possible, all device connections – must be disconnected.



**PLEASE NOTE!** Improper care can lead to impairment of the device or even its destruction.

1. Housing surfaces must be cleaned with a clean, damp cloth. In doing so, ensure that no moisture can penetrate into the device.
2. Air inlets and outlets must be regularly cleaned of dust and dirt. If compressed air is used, care must be taken to ensure that damage to the device is prevented (e.g. fans must be blocked in this case, as they could otherwise over-rev).
3. Lines and plug contacts must be cleaned regularly and dust and dirt must be removed.
4. In general, no cleaning agents or abrasive agents may be used, otherwise the surface finish may be damaged.
5. Devices must generally be stored dry and protected from dust and dirt.
6. To ensure correct and safe operation, all accessible or removable lenses and light-emitting apertures must be cleaned regularly.

### MAINTENANCE AND REPAIR (by qualified personnel only)



**HAZARD!** There are live components in the device. Even after disconnecting the mains connection, there may still be residual voltage in the device, for example, due to charged capacitors.



**PLEASE NOTE!** There are no user-serviceable assemblies in the device.



**PLEASE NOTE!** Maintenance and repair work may only be carried out by sufficiently qualified specialist personnel. If in doubt, consult a specialist workshop.



**PLEASE NOTE!** Improperly performed maintenance work may affect the warranty claim.



PLEASE NOTE! For conversion or retrofit sets provided by the manufacturer, it is essential to observe the enclosed installation instructions.

## DMX TECHNOLOGY

### DMX-512

DMX (Digital Multiplex) is the designation for a universal transmission protocol for communications between corresponding devices and controllers. A DMX controller sends DMX data to the connected DMX device(s). The DMX data is always transmitted as a serial data stream that is forwarded from one connected device to the next via the “DMX IN” and “DMX OUT” connectors (XLR plug-type connectors) that are found on every DMX-capable device, provided the maximum number of devices does not exceed 32 units. The last device in the chain needs to be equipped with a terminator (terminating resistor).



### DMX CONNECTION

DMX is the common “language” via which a very wide range of types and models of equipment from various manufacturers can be connected with one another and controlled via a central controller, provided that all of the devices and the controller are DMX compatible. For optimum data transmission, it is necessary to keep the connecting cables between the individual devices as short as possible. The order in which the devices are integrated in the DMX network has no influence on the addresses. Thus the device with the DMX address 1 can be located at any position in the (serial) DMX chain: at the beginning, at the end or somewhere in the middle. If the DMX address 1 is assigned to a device, the controller “knows” that it should send all data allocated to address 1 to this device regardless of its position in the DMX network.

### SERIAL CONNECTION OF MULTIPLE LIGHTS

1. Connect the male XLR connector (3-pin or 5-pin) of the DMX cable to the DMX output (female XLR socket) of the first DMX device (e.g. DMX-Controller).
2. Connect the female 3-pin XLR connector of the DMX cable connected to the first projector to the DMX input (male 3-pin socket) of the next DMX device. In the same way, connect the DMX output of this device to the DMX input of the next device and repeat until all devices have been connected. Please note that as a rule, DMX devices are connected in series and connections cannot be shared without active splitters. The maximum number of DMX devices in a DMX chain should not exceed 32 units.

The Adam Hall 3 STAR, 4 STAR, and 5 STAR product ranges include an extensive selection of suitable cables.

### DMX CABLES

When fabricating your own cables, always observe the illustrations on this page. Never connect the shielding of the cable to the ground contact of the plug, and always make certain that the shielding does not come into contact with the housing of the XLR plug. If the shielding is connected to the ground, this can lead to short-circuiting and system malfunctions.

**PIN ASSIGNMENT**

DMX cable with 3-pin XLR connectors:

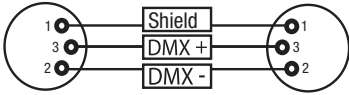

DMX cable with 5-pin XLR connectors  
(pin 4 and 5 are not used):

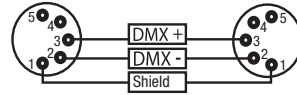
**DMX TERMINATORS (TERMINATING RESISTORS)**

To prevent system errors, the last device in a DMX chain needs to be equipped with a terminating resistor (120 ohm, 1/4 Watt).

3-pin XLR connector with a terminating resistor: K3DMXT3

5-pin XLR connector with a terminating resistor: K3DMXT5

**PIN ASSIGNMENT**

3-pin XLR connector:

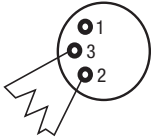

5-pin XLR connector:

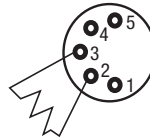
**DMX ADAPTER**

The combination of DMX devices with 3-pin connectors and DMX devices with 5-pin connectors in a DMX chain is possible with suitable adapters.

**PIN ASSIGNMENT**

DMX Adapter 5-pin XLR male to 3-pin XLR female:  
K3DGF0020

Pins 4 and 5 are not used.

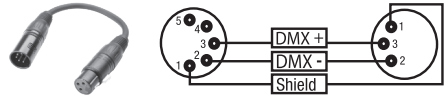
**PIN ASSIGNMENT**

DMX Adapter 3-pin XLR male to 5-pin XLR female:  
K3DHM0020

Pins 4 and 5 are not used.

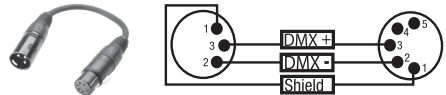

## TECHNICAL DATA

<b>PRODUCT NUMBER:</b>	<b>CLOW5</b>
Product type:	LED moving light
Type:	Profile Washer
Number of lamps:	1
Type of lamp:	380 W LED
Colour temperature of lamp:	Cool white 6700 K
LED PWM frequency:	650 Hz, 1530 Hz, 3600 Hz, 12 kHz, 18.9 kHz, 25 kHz (adjustable)
Colour blend function:	CMY + CTO
Number of colours – colour wheel 1:	7 + open and split colours
Number of filters– colour wheel 2:	6 correction filters plus UV + open and split colours
Beam angle:	8° to 45°
Interfaces:	3-pin XLR IN/OUT, 5-pin XLR IN/OUT, Ethernet IN/OUT, wireless transceiver
DMX mode:	29-channel, 46-channel
DMX functions:	Pan/tilt, pan/tilt fine, dimmer, dimmer fine, multifunctional strobe, cyan, cyan fine, magenta, magenta fine, yellow, yellow fine, CTO, CTO fine, colour wheel 1, colour wheel 2, zoom, zoom fine, focus, focus fine, iris, frost, 4x shutter, shutter rotation, shutter rotation fine, pan/tilt macros, pan/tilt speed, dimmer curve, system settings
Standalone functions:	Automatic programmes 1–4, static mode, master/slave operation
System settings:	Wireless Setting, Display Reverse, Display Illumination On/Off, DMX Fail, Dimmer Curve, LED PWM Frequency, Pan Angle, Pan Reverse, Tilt Reverse, Feedback, Movement Blackout, Fan Setting, Calibration, Test, Motor Reset, Factory Reset, Network Settings
Control:	DMX512, RDM enabled, W-DMX™ (Transceiver), Art-Net, sACN, Master/Slave
PAN angle:	540°/630°
TILT angle:	270°
Operating elements:	Touch-sensitive controls BACK, ENTER, UP, DOWN, LEFT, RIGHT, pressure-sensitive graphic colour LCD display (glove-compatible)
Display elements:	Illuminated graphic colour LC display, battery-powered for mains-independent system settings
Operating voltage:	100–240 V AC / 50–60 Hz

**PRODUCT NUMBER: CLOW5**

Maximum power consumption: 650 W

Luminous flux: 15,400 lm

Power supply connection: TRUE1 TOP compatible input and output (output max. 10 A)

Electrical protection class: 1

Fuse: T6.3AL / 250 V (5 x 20 mm)

Ambient operating temperature: -10°C to 40°C

Relative air humidity: < 85%, non-condensing

Protection class: IP20

Housing material: metal, plastic

Housing colour: Black

Housing cooling: Heatpipe cooling system plus temperature controlled fans

Minimum distance to illuminated surface: 1.6 m

Minimum distance to normal flammable materials: 0.5 m

Dimensions (W x H x D, without bracket): 400 x 250 x 630 mm

Weight: 25 kg

Additional features: 1 m mains cable with TRUE1 TOP compatible plug and 2 Omega mounting brackets included with the appliance, user manual

## MINIMUM DISTANCE TO ILLUMINATED SURFACE

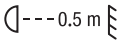

This symbol with distance specification in metres (m) indicates the minimum distance between the light head and the illuminated surface. In this example the distance is 0.5 m.

## MINIMUM DISTANCE TO NORMALLY FLAMMABLE MATERIALS

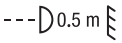

This symbol with distance specification in metres (m) indicates the minimum distance between the light head and normally flammable materials. In this example the distance is 0.5 m.

## DISPOSAL



### PACKAGING:

1. Packaging can be fed into the reusable material cycle using the usual disposal methods.
2. Please separate the packaging in accordance with the disposal laws and recycling regulations in your country.



### DEVICE:

1. This device is subject to the European Directive on Waste Electrical and Electronic Equipment, as amended. WEEE Directive Waste Electrical and Electronic Equipment. Old appliances do not belong in household waste. The old device must be disposed of via an approved disposal company or a municipal disposal facility. Please observe the applicable regulations in your country!
2. Observe all disposal laws applicable in your country.
3. As a private customer, you can obtain information on environmentally-friendly disposal options from the seller of the product or the appropriate regional authorities.

## MANUFACTURER'S DECLARATIONS

### MANUFACTURER'S WARRANTY & LIMITATION OF LIABILITY

Adam Hall GmbH, Adam-Hall-Str. 1, D-61267 Neu Anspach / E-mail [Info@adamhall.com](mailto:Info@adamhall.com) / +49 (0)6081 / 9419-0.

Our current warranty conditions and limitation of liability can be found at:

[https://cdn-shop.adamhall.com/media/pdf/Manufacturers-Declarations-CAMEO\\_DE\\_EN\\_ES\\_FR.pdf](https://cdn-shop.adamhall.com/media/pdf/Manufacturers-Declarations-CAMEO_DE_EN_ES_FR.pdf).

Contact your sales partner for service.

### CE CONFORMITY

Adam Hall GmbH hereby confirm that this product meets the following guidelines (where applicable):

Low-Voltage Directive (2014/35/EU)

EMC Directive (2014/30/EU)

RoHS (2011/65/EU)

RED (2014/53/EU)

**EC DECLARATION OF CONFORMITY**

Declarations of conformity for products subject to the LVD, EMC, RoHS Directive can be requested from [info@adamhall.com](mailto:info@adamhall.com).

Declarations of conformity for products subject to RED can be downloaded from [www.adamhall.com/compliance/](http://www.adamhall.com/compliance/).

**UKCA- CONFORMITY**

Hereby, Adam Hall Ltd. declares that this product meets the following guidelines (where applicable)

Electrical Equipment (Safety) Regulations 2016

Electromagnetic Compatibility Regulations 2016 (SI 2016/1091)

The Restriction of the Use of Certain Hazardous Substances in Electrical and Electronic Equipment Regulation 2012 (SI 2012/3032)

Radio Equipment Regulations 2017 (SI 2016/2015)

**UKCA- DECLARATION OF CONFORMITY**

Products that are subject to Electrical Equipment(Safety)Regulation 2016, EMC Regulation 2016 or RoHS Regulation can be requested at [info@adamhall.com](mailto:info@adamhall.com).

Products that are subject to the Radio Equipments Regulations 2017 (SI2017/1206) can be downloaded from [www.adamhall.com/compliance/](http://www.adamhall.com/compliance/)

**SUBJECT TO PRINTING ERRORS AND MISTAKES, AS WELL AS TECHNICAL OR OTHER CHANGES!**



**SIE HABEN DIE RICHTIGE WAHL GETROFFEN!**

Dieses Gerät wurde unter hohen Qualitätsanforderungen entwickelt und gefertigt, um viele Jahre einen reibungslosen Betrieb zu gewährleisten. Bitte lesen Sie diese Bedienungsanleitung sorgfältig, damit Sie Ihr neues Produkt von Cameo Light schnell und optimal einsetzen können. Weitere Informationen über Cameo Light erhalten Sie auf unserer Website **CAMEOLIGHT.COM**.

**INFORMATIONEN ZU DIESER BEDIENUNGSANLEITUNG**

- Lesen Sie vor Inbetriebnahme die Sicherheitshinweise und die gesamte Anleitung aufmerksam durch.
- Beachten Sie die Warnungen auf dem Gerät und in der Bedienungsanleitung.
- Bewahren Sie die Bedienungsanleitung immer in Reichweite auf.
- Wenn Sie das Gerät verkaufen oder weitergeben, händigen Sie unbedingt auch diese Bedienungsanleitung aus, da sie ein wesentlicher Bestandteil des Produkts ist.

**BESTIMMUNGSGEMÄSSER GEBRAUCH**

Bei dem Produkt handelt es sich um ein Gerät für die Veranstaltungstechnik!

Das Produkt ist für den professionellen Einsatz im Bereich der Veranstaltungstechnik entwickelt worden und ist nicht für die Verwendung in Haushalten geeignet!

Weiterhin ist dieses Produkt nur für qualifizierte Benutzer mit Fachkenntnissen im Umgang mit Veranstaltungstechnik vorgesehen!

Die Benutzung des Produkts außerhalb der spezifizierten technischen Daten und Betriebsbedingungen gilt als nicht bestimmungsgemäß!

Haftung für Schäden und Drittschäden an Personen und Sachen durch nicht bestimmungsgemäßen Gebrauch ist ausgeschlossen!

Das Produkt ist nicht geeignet für:

- Personen (einschließlich Kinder) mit eingeschränkten körperlichen, sensorischen oder geistigen Fähigkeiten oder mangelnder Erfahrung und Kenntnis.
- Kinder (Kinder müssen angewiesen werden, nicht mit dem Gerät zu spielen).

**BEGRIFFS- UND SYMBOLERKLÄRUNGEN**

1. **GEFAHR:** Mit dem Wort GEFAHR, evtl. in Kombination mit einem Symbol, wird auf unmittelbar gefährliche Situationen oder Zustände für Leib und Leben hingewiesen.
2. **WARNUNG:** Mit dem Wort WARNUNG, evtl. in Kombination mit einem Symbol, wird auf potentiell gefährliche Situationen oder Zustände für Leib und Leben hingewiesen.
3. **VORSICHT:** Mit dem Wort VORSICHT, evtl. in Kombination mit einem Symbol, wird auf Situationen oder Zustände hingewiesen, die zu Verletzungen führen können.
4. **ACHTUNG:** Mit dem Wort ACHTUNG, evtl. in Kombination mit einem Symbol, wird auf Situationen oder Zustände hingewiesen, die zu Sach- und/oder Umweltschäden führen können.



Dieses Symbol kennzeichnet Gefahren, die einen elektrischen Schlag verursachen können.



Dieses Symbol kennzeichnet Gefahrenstellen oder gefährliche Situationen.



Dieses Symbol kennzeichnet Gefahren durch heiße Oberflächen.



Dieses Symbol kennzeichnet Gefahren durch intensive Lichtquellen.



Dieses Symbol kennzeichnet ein Gerät, in dem sich keine vom Benutzer austauschbaren Teile befinden.



Dieses Symbol kennzeichnet ergänzende Informationen zur Bedienung des Produkts.

## SICHERHEITSHINWEISE



### GEFAHR:

1. Öffnen Sie das Gerät nicht und verändern Sie es nicht.
2. Wenn Ihr Gerät nicht mehr ordnungsgemäß funktioniert, Flüssigkeiten oder Gegenstände in das Geräteinnere gelangt sind, oder das Gerät anderweitig beschädigt wurde, schalten Sie es sofort aus und trennen es von der Spannungsversorgung. Dieses Gerät darf nur von autorisiertem Fachpersonal repariert werden.
3. Bei Geräten der Schutzklasse 1 muss der Schutzleiter korrekt angeschlossen werden. Unterbrechen Sie niemals den Schutzleiter. Geräte der Schutzklasse 2 haben keinen Schutzleiter.
4. Sorgen Sie dafür, dass spannungsführende Kabel nicht geknickt oder anderweitig mechanisch beschädigt werden.
5. Überbrücken Sie niemals die Gerätesicherung.



### WARNING:

1. Das Gerät darf nicht in Betrieb genommen werden, wenn es offensichtliche Beschädigungen aufweist.
2. Das Gerät darf nur im spannungsfreien Zustand installiert werden.
3. Wenn das Netzkabel des Geräts beschädigt ist, darf das Gerät nicht in Betrieb genommen werden.
4. Fest angeschlossene Netzleitungen dürfen nur von einer qualifizierten Person ersetzt werden.



### ACHTUNG:

1. Nehmen Sie das Gerät nicht in Betrieb, wenn es starken Temperaturschwankungen ausgesetzt war (beispielsweise nach dem Transport). Feuchtigkeit und Kondensat könnten das Gerät beschädigen. Schalten Sie das Gerät erst ein, wenn es Umgebungstemperatur erreicht hat.
2. Stellen Sie sicher, dass die Spannung und die Frequenz des Stromnetzes mit den auf dem Gerät angegebenen Werten übereinstimmen. Verfügt das Gerät über einen Spannungswahlschalter, schließen Sie das Gerät erst an, wenn dieser korrekt eingestellt ist. Nutzen sie nur geeignete Netzkabel.
3. Um das Gerät allpolig vom Netz zu trennen genügt es nicht, den Ein-/Aus-Schalter am Gerät zu betätigen.
4. Stellen Sie sicher, dass die eingesetzte Sicherung dem auf dem Gerät abgedruckten Typ entspricht.
5. Stellen Sie sicher, dass geeignete Maßnahmen gegen Überspannung (z.B. Blitzschlag) ergriffen wurden.
6. Beachten Sie den angegebenen maximalen Ausgangsstrom an Geräten mit Power Out Anschluss. Beachten Sie, dass die gesamte Stromaufnahme aller angeschlossenen Geräte den vorgegebenen Wert nicht überschreitet.
7. Ersetzen Sie steckbare Netzleitungen nur durch Originalleitungen.



### GEFAHR:

1. Erstickungsgefahr! Kunststoffbeutel und Kleinteile müssen außer Reichweite von Personen (einschließlich Kindern) mit eingeschränkten körperlichen, sensorischen oder geistigen Fähigkeiten aufbewahrt werden.
2. Gefahr durch Herabfallen! Stellen Sie sicher, dass das Gerät sicher installiert ist und nicht herunterfallen kann. Verwenden Sie ausschließlich geeignete Stative bzw. Befestigungen (im Besonderen bei Festinstallationen). Stellen Sie sicher, dass Zubehör ordnungsgemäß installiert und gesichert ist. Achten sie dabei darauf, dass geltende Sicherheitsbestimmungen eingehalten werden.



### WARNUNG:

1. Verwenden Sie das Gerät nur in der vorgesehenen Art und Weise.
2. Betreiben Sie das Gerät nur mit dem vom Hersteller empfohlenen und vorgesehenen Zubehör.
3. Beachten Sie bei der Installation die für Ihr Land geltenden Sicherheitsvorschriften.
4. Überprüfen Sie nach dem Anschluss des Geräts alle Kabelwege, um Schäden oder Unfälle, z. B. durch Stolperfallen zu vermeiden.
5. Beachten Sie unbedingt den angegebenen Mindestabstand zu normal entflammbar Materialen! Sofern dieser nicht explizit ausgewiesen ist, beträgt der Mindestabstand 0,3 m.
6. Beachten Sie unbedingt den auf dem Gerät abzulesenden Mindestabstand zur beleuchteten Fläche!

**VORSICHT:**

1. Bei beweglichen Bauteilen wie Montagebügeln, oder sonstigen beweglichen Bauteilen besteht die Möglichkeit sich zu klemmen.
2. Bei Geräten mit motorisch angetriebenen Bauteilen besteht Verletzungsgefahr durch die Bewegung des Gerätes. Plötzliche Gerätebewegungen können zu Schreckreaktionen führen.
3. Die Gehäuseoberfläche des Geräts kann sich im regulären Betrieb stark erwärmen. Stellen Sie sicher, dass ein versehentliches Berühren des Gehäuses ausgeschlossen ist. Lassen Sie das Gerät vor dem Abbau, vor Wartungsarbeiten und vor dem Aufladen etc. immer ausreichend abkühlen.

**ACHTUNG:**

1. Installieren und betreiben Sie das Gerät nicht in der Nähe von Heizkörpern, Wärmespeichern, Öfen oder sonstigen Wärmequellen. Sorgen Sie dafür, dass das Gerät immer so installiert ist, dass es ausreichend gekühlt wird und nicht überhitzen kann.
2. Platzieren Sie keine Zündquellen wie z.B. brennende Kerzen in der Nähe des Geräts.
3. Lüftungsöffnungen dürfen nicht abgedeckt und Lüfter nicht blockiert werden.
4. Nutzen Sie zum Transport die Originalverpackung oder vom Hersteller dafür vorgesehene Verpackungen.
5. Vermeiden Sie, dass Erschütterung oder Schläge auf das Gerät einwirken.
6. Beachten sie die IP-Schutzart, sowie die Umgebungsbedingungen wie Temperatur und Luftfeuchtigkeit entsprechend der Spezifizierung.
7. Geräte können stetig weiterentwickelt werden. Bei abweichenden Angaben zu Betriebsbedingungen, Leistung oder sonstigen Geräteeigenschaften zwischen Bedienungsanleitung und Gerätebeschriftung, hat immer die Angabe auf dem Gerät Priorität.
8. Das Gerät ist nicht für tropische Klimazonen und für den Betrieb oberhalb 2000 m über NN geeignet.
9. Sofern nicht explizit ausgewiesen, ist das Gerät nicht für den Betrieb unter Marinebedingungen geeignet..



### **VORSICHT! WICHTIGE HINWEISE IN BEZUG AUF LICHT-PRODUKTE!**

1. Blicken Sie niemals, auch nicht kurzzeitig, direkt in die Lichtquelle.
2. Blicken Sie niemals mit optischen Geräten wie Vergrößerungsgläsern in die Lichtquelle.



3. Stroboskopeffekte können bei empfindlichen Menschen epileptische Anfälle auslösen!



4. In dieser Leuchte ist ein fest installiertes Leuchtmittel verbaut, welches nicht durch den Benutzer zu tauschen ist. Im Fehlerfall wenden Sie sich bitte an Ihren Vertriebspartner.



### **SIGNALÜBERTRAGUNG PER FUNK (Z.B. W-DMX ODER AUDIO-FUNKSYSTEME):**

Die Qualität und Leistungsfähigkeit kabelloser Signalübertragungen ist generell abhängig von den Umgebungsbedingungen.

Einfluss auf die Reichweite und Signalstabilität haben z.B.:

Abschirmung (z.B. Mauerwerk, Metallbauten, Wasser)

Hohes Funkaufkommen (z.B. starke W-LAN Netze)

Interferenzen

Elektromagnetische Strahlung (z.B. LED-Videowände, Dimmer)

Alle Reichweitenangaben beziehen sich auf Freifeldanwendung mit Sichtkontakt ohne Störeinflüsse!

Der Betrieb von Sendeanlagen unterliegt behördlichen Bestimmungen. Diese können regional unterschiedlich ausfallen und müssen vor Inbetriebnahme vom Betreiber überprüft werden (z.B. Funkfrequenz und Sendeleistung).



**WARNUNG:** Geräte mit kabelloser Signalübertragung sind nicht für den Betrieb in sensiblen Bereichen, in denen Funkbetrieb zu möglichen Wechselwirkungen führen kann, geeignet. Dazu zählen z.B.:

- Krankenhäuser, Gesundheitszentren oder andere Einrichtungen des Gesundheitswesens, die Patientenbehandlungen mit Fachpersonal und -ausrüstung durchführen.
- Ex-Bereiche der Klassen I, II und III
- Sperrbereiche
- Militärische Einrichtungen
- Flugzeuge oder Fahrzeuge
- Bereiche, in denen die Nutzung von Mobiltelefonen untersagt ist



### **SIGNALÜBERTRAGUNG PER W-DMX**

**WARNUNG:** Generell darf Kabellose DMX-Übertragung nicht für Anwendungen mit sicherheitsrelevanten Faktoren genutzt werden, die im Falle eines Versagens Personen- oder Sachschäden zur Folge haben können.

Dies gilt im Speziellen für bewegte Szenen- oder Traversenstrukturen, für DMX-gesteuerte Motoren/Hebezeuge oder Hebevorrichtungen zum Betreiben von DMX-betriebenen Bühnenliften, Hydrauliksystemen oder vergleichbaren beweglichen Komponenten.

Weiterhin darf kabellose DMX-Übertragung nicht zum Auslösen von Flammen- oder pyrotechnischen Geräten, explosionsgetriebenen Effekten, sowie zur Steuerung von Gas oder Flüssigkeitseffekten benutzt werden. Dazu zählen z.B. Co2-Kanonen, Konfetti-Shooter, Wasser-Effekte oder Ähnliches.



### **HINWEISE FÜR ORTSVERÄNDERLICHE INDOOR-GERÄTE**

1. Temporärer Betrieb! Veranstaltungsequipment ist grundsätzlich nur für den vorübergehenden Betrieb konzipiert.
2. Dauerbetrieb oder dauerhafte Installation kann zur Beeinträchtigung der Funktion und vorzeitiger Alterung der Geräte führen.

# EINFÜHRUNG

## MOVING HEAD OPUS SERIE

CLOW5

### STEUERUNGSFUNKTIONEN

29-Kanal und 46-Kanal DMX-Steuerung

Art-Net

sACN

W-DMX™

RDM enabled

Master / Slave Betrieb

Standalone Funktionen

### EIGENSCHAFTEN

- 380 W LED
- CMY + CTO Farbmischung
- Farbrad 1 mit 7 brillanten Farben + offen und Split-Farben
- Farbrad 2 mit 6 Korrekturfiltern und UV + offen und Split-Farben
- Fokus und Zoom-Funktion über DMX steuerbar
- Frostfilter und Iris
- 4-fach Blendenschieber
- Stroboskop
- Pan und Tilt Motoren mit 16-Bit Auflösung
- Batteriegespeistes Display für netzunabhängige Einstellung
- Automatische Positionskorrektur
- Temperaturgesteuerte Lüfter
- 3- und 5-polige DMX-Anschlüsse
- RJ45 Netzwerkanschlüsse
- Wireless DMX™
- TRUE1 TOP kompatible Netzanschlüsse IN und OUT
- 2 Omega-Montagebügel inklusive
- Betriebsspannung 100-240V AC
- Maximale Leistungsaufnahme 650 W
- Der Scheinwerfer verfügt über den RDM-Standard (Remote Device Management). Diese Gerätefernverwaltung ermöglicht die Statusabfrage und Konfiguration von RDM-Endgeräten über einen RDM-fähigen Controller.

# ANSCHLÜSSE, BEDIEN- UND ANZEIGEELEMENTE

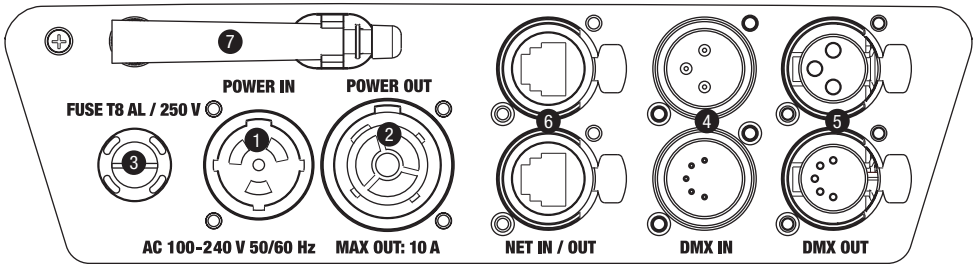

## 1 POWER IN

TRUE1 TOP compatible Netzeingangsbuchse. Betriebsspannung 100 - 240V AC / 50 - 60Hz. Ein geeignetes Netzkabel mit TRUE1 TOP kompatibelem Gerätestecker befindet sich im Lieferumfang.

## 2 POWER OUT

TRUE1 TOP compatible Netzausgangsbuchse. Dient der Netzversorgung weiterer CAMEO Scheinwerfer. Achten Sie darauf, dass die gesamte Stromaufnahme aller angeschlossenen Geräte den auf dem Gerät in Ampere (A) angegebenen Wert nicht überschreitet.

## 3 FUSE

Sicherungshalter für 5 x 20mm Feinsicherungen. **WICHTIGER HINWEIS:** Ersetzen Sie die Sicherung ausschließlich durch eine Sicherung des gleichen Typs und mit gleichen Werten (siehe Aufdruck auf dem Gehäuse). Sollte die Sicherung wiederholt auslösen, wenden Sie sich bitte an ein autorisiertes Servicezentrum.

## 4 DMX IN

Männliche 3- und 5-Pol XLR-Buchsen zum Anschließen eines DMX-Kontrollgeräts (z.B. DMX-Pult). Verwenden Sie die Anschlüsse ausschließlich alternativ.

## 5 DMX OUT

Weibliche 3- und 5-Pol XLR-Buchsen zum Weiterleiten des DMX-Steuersignals. Verwenden Sie die Anschlüsse ausschließlich alternativ.

## 6 NET IN / OUT

RJ45 Netzwerk-Anschlüsse zum Verbinden mit einem Art-Net bzw. sACN Netzwerk und zum Weiterleiten des Steuersignals. Verwenden Sie für die Einrichtung des Netzwerks Kabel der Kategorie CAT-5e oder besser.

## 7 ANTENNE FÜR W-DMX™

Die Antenne für die Steuerung per W-DMX™ verbleibt während des Betriebs in der Halterung (= Betriebsposition).



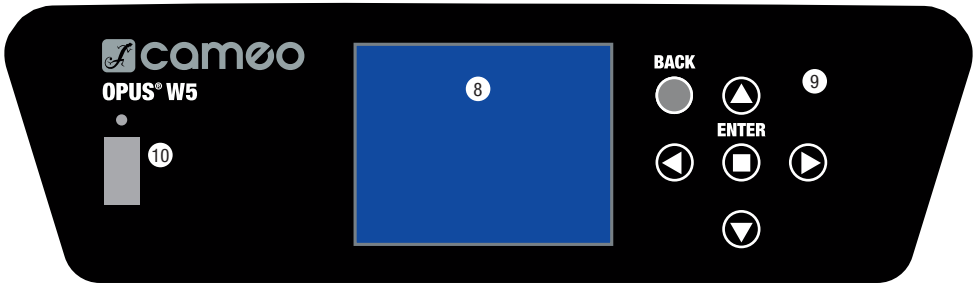

### 8 DRUCKEMPFLINDLICHES LC-DISPLAY MIT BELEUCHTUNG

Dank des druckempfindlichen LC-Displays kann die Bedienung des Geräts direkt am Display erfolgen (handschuhtauglich). Das Display zeigt die aktuell aktivierte Betriebsart an (Hauptanzeige), die Menüpunkte im Auswahl-Menü und den Zahlenwert bzw. Betriebszustand in bestimmten Menüpunkten. Liegt kein Steuersignal am Gerät an, fängt das Display an zu blinken, das Blinken stoppt, sobald ein Steuersignal anliegt (DMX- und Slave-Betrieb, ArtNet und sACN).

### 9 BERÜHRUNGSEMPFLINDLICHE BEDIENFELDER

**BACK** – Durch (wiederholtes) Drücken auf **BACK** gelangen Sie in der Menüstruktur eine Ebene höher, bis zur Hauptanzeige. **▲** und **▼** – Auswählen der einzelnen Menüpunkte im Hauptmenü (DMX-Adresse, Betriebsart usw.) und in den Untermenüs. **ENTER** – Ausgehend von der Hauptanzeige gelangen Sie durch Drücken auf **ENTER** in das Hauptmenü. Im Hauptmenü gelangen Sie durch Drücken auf **ENTER** auf die Menüebene, auf der Sie Wertänderungen vornehmen können. Wertänderungen bestätigen Sie ebenfalls durch Drücken auf **ENTER**. **◀** und **▶** – Verwenden Sie die Bedienfelder, um den Wert in einem Menüpunkt, wie z.B. die DMX-Adresse, wunschgemäß zu verändern.

### 10 USB-SCHNITTSTELLE

USB-Schnittstelle zum Updaten der Geräte-Firmware. Stellen Sie im **Service-Menü** den Status bei **USB Update** auf **ON**. Laden Sie, sobald verfügbar, die aktuelle Firmware von der Produktseite auf [www.cameolight.com](http://www.cameolight.com), entpacken sie und kopieren die Dateien in einen Ordner ohne Sonderzeichen auf einen USB-Stick. Trennen Sie den Moving Head vom Stromnetz und allen Input-Anschlüssen (DMX / Ethernet), schließen den USB-Stick an der USB-Schnittstelle an und verbinden den Moving Head wieder mit dem Stromnetz. Der USB-Stick wird automatisch erkannt und im Display angezeigt. Navigieren Sie nun zum entsprechenden Ordner auf dem USB-Stick und bestätigen Sie diesen mit „ON“. Die Update-Prozedur beginnt. Entfernen Sie während der Update-Prozedur den USB-Stick nicht und trennen den Moving Head nicht vom Stromnetz. Falls für mehrere Komponenten Updates erforderlich sind, muss für alle Updates die Prozedur einzeln durchgeführt werden.

Das batteriegespeiste Display lässt sich aktivieren, selbst wenn das Gerät nicht am Stromnetz angeschlossen ist. Drücken und halten Sie hierfür BACK für die Dauer von circa 4 Sekunden. Sie können nun netzunabhängig Geräteinformationen auslesen und Systemeinstellungen ändern und abspeichern. Die externe Steuerung des Scheinwerfers wird in diesem Fall nicht aktiviert. Aus diesem Grund wird, auch wenn ein Steuer-Signal am Gerät anliegt, im Display angezeigt, dass kein Steuer-Signal anliegt.



### 11 PAN LOCK

Mechanische Verriegelungsvorrichtung um beim Transport das Verdrehen des Kopfes in horizontaler Richtung zu verhindern. Trennen Sie das Gerät vom Netz, bringen den Kopf parallel zur Basis (4 mögliche Positionen) und drücken den Arretierhebel zum Verriegeln in Richtung Pan-Drehachse. Entriegeln Sie die Vorrichtung vor Inbetriebnahme des Geräts.

### 12 TILT LOCK

Mechanische Verriegelungsvorrichtung um beim Transport das Verdrehen des Kopfes in vertikaler Richtung zu verhindern (7 mögliche Positionen). Trennen Sie das Gerät vom Netz und schieben den Arretierhebel zum Verriegeln in Richtung Tilt-Drehachse, bewegen Sie dabei den Kopf des Geräts auf vertikaler Ebene, bis eine der 7 Rastpositionen gefunden ist und der Arretierhebel einrastet. Entriegeln Sie die Vorrichtung vor Inbetriebnahme des Geräts.

## BEDIENUNG

### HINWEISE

Sobald der Scheinwerfer korrekt am Stromnetz angeschlossen ist, werden während des Startvorgangs und des Motoren-Resets nacheinander „Software Update Please Wait...“ und das Cameo Logo mit Informationen zum Gerätemodell im Display angezeigt. Nach diesem Vorgang ist der Scheinwerfer betriebsbereit und die Betriebsart, die zuvor angewählt war, wird aktiviert.

Die Bedienung des Scheinwerfers erfolgt zum einen mit Hilfe der berührungsempfindlichen Bedienfelder neben dem Display, zum anderen kann das druckempfindliche Display (handschuhtauglich) selbst genutzt werden, um alle Menüpunkte zu erreichen und Einstellungen intuitiv nach Wunsch vorzunehmen. Informationen dazu, welches Bedienelement im Display und welches Bedienfeld neben dem Display die gleiche Funktion haben, finden Sie in der nebenstehenden Tabelle.

Nachfolgend wird die Bedienung mit Hilfe der Bedienfelder neben dem Display beschrieben.

Display	Bedienfeld

## HAUPTANZEIGE

In der oberen Zeile des Displays wird angezeigt, ob und welches Steuersignal am Gerät anliegt, in der Zeile darunter die aktuell aktivierte Betriebsart (DMX Standard / Extended, Static, Auto, Slave) und gut sichtbar in der Mitte die DMX-Startadresse oder die entsprechende Betriebsart (im Beispiel DMX-Startadresse 001). Sobald das Steuer-Signal unterbrochen wird, beginnen die Zeichen im Display zu blinken und hinter „Signal“ in der oberen Zeile wird „None“ angezeigt (kein Signal), liegt das Steuer-Signal wieder an, wechselt das Display wieder zur Hauptanzeige. Die Display-Anzeige kann um 180° gedreht werden, indem Sie auf das berührungsempfindliche Bedienfeld ▼ tippen, ist die Display-Anzeige bereits um 180° gedreht, tippen Sie auf das Bedienfeld ▲, um die Display-Anzeige wieder zur Standard-Abbildung zu bringen. Die Display-Anzeige kann ebenfalls um 180° gedreht werden, indem Sie auf das „Dach-Symbol“ im druckempfindlichen Display drücken.

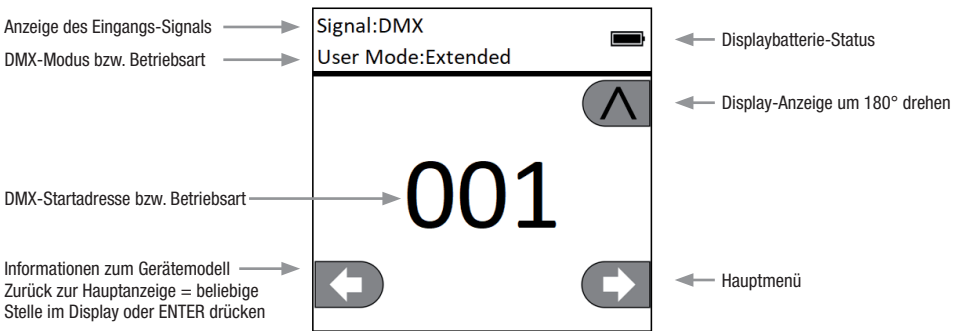

## ⊕ KONTROLLMENÜ (Control)

### DMX-STARTADRESSE EINSTELLEN (DMX Address)

Ausgehend von der Hauptanzeige gelangen Sie durch Drücken auf ENTER in das Hauptmenü. Wählen Sie mit Hilfe der Bedienfelder ▲ und ▼ das Kontrollmenü **Control** aus und drücken auf ENTER. Mit Hilfe von ▲ und ▼ wählen Sie nun den Menüpunkt „DMX Address“ aus und bestätigen durch Drücken auf ENTER. Die gewünschte DMX-Startadresse stellen Sie nun mit Hilfe der Bedienfelder ◀ und ▶ ein und bestätigen mit ENTER (höchster Wert abhängig vom aktivierten DMX-Modus). Drücken Sie 2x auf BACK, um zurück zur Hauptanzeige zu gelangen, die ausgewählte DMX-Startadresse wird nun groß dargestellt im Display angezeigt, wenn die DMX-Betriebsart aktiviert ist.

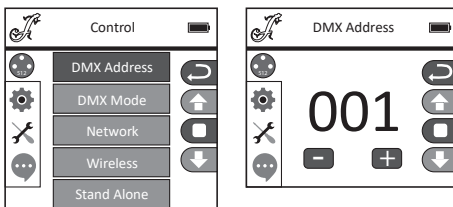

## DMX-MODUS EINSTELLEN (DMX Mode)

Ausgehend von der Hauptanzeige gelangen Sie durch Drücken auf ENTER in das Hauptmenü. Wählen Sie mit Hilfe der Bedientaster ▲ und ▼ das Kontrollmenü **Control** aus und drücken auf ENTER. Mit Hilfe von ▲ und ▼ wählen Sie nun den Menüpunkt „DMX Mode“ aus und bestätigen durch Drücken auf ENTER. Den gewünschten DMX-Modus wählen Sie wiederum mit ▲ und ▼ und bestätigen die Auswahl mit ENTER. Drücken Sie 2x auf BACK, um zurück zur Hauptanzeige zu gelangen, der ausgewählte DMX-Modus ist nun aktiviert. Tabellen mit der Kanalbelegung der verschiedenen DMX-Modi finden Sie in dieser Anleitung unter DMX STEUERUNG.

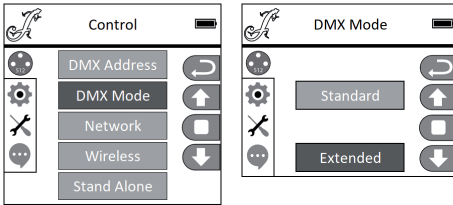

## NETZWERKEINSTELLUNGEN (Network)

Ausgehend von der Hauptanzeige gelangen Sie durch Drücken auf ENTER in das Hauptmenü. Wählen Sie mit Hilfe der Bedientaster ▲ und ▼ das Kontrollmenü **Control** aus und drücken auf ENTER. Mit Hilfe von ▲ und ▼ wählen Sie nun den Menüpunkt „Network“ aus und bestätigen durch Drücken auf ENTER. Informationen zu den Netzwerkeinstellungen entnehmen Sie bitte der nachstehenden Tabelle. Bestätigen Sie alle Netzwerkeinstellungsänderungen mit ENTER.

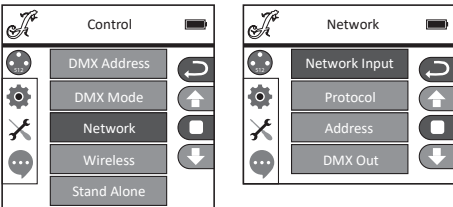

Network			
Network Input	Netzwerkeingang aktivieren / deaktivieren	OFF	Netzwerkeingang deaktiviert
		ON	Netzwerkeingang aktiviert
Protocol	Netzwerkprotokoll	ArtNET	ArtNet Protokoll
		sACN	sACN Protokoll

Address	Universum 1 – 256, IP-Adresse und Subnetzmaske einstellen	Universe 000 – 255	000 bis 255. Wert ändern mit ◀ und ▶, bestätigen mit ENTER.
		IP Address	Block auswählen mit ◀ und ▶, Wert ändern mit ▲ und ▼, bestätigen mit ENTER.
		IP Subnet Mask	Block auswählen mit ◀ und ▶, Wert ändern mit ▲ und ▼, bestätigen mit ENTER.
DMX Out	Netzwerksignal über DMX OUT ausgeben	OFF	Signal nicht ausgeben
		ON	Signal ausgeben

### W-DMX EINSTELLUNGEN (Wireless)

Ausgehend von der Hauptanzeige gelangen Sie durch Drücken auf ENTER in das Hauptmenü. Wählen Sie mit Hilfe der Bedienfelder ▲ und ▼ das Kontrollmenü **Control** aus und drücken auf ENTER. Mit Hilfe von ▲ und ▼ wählen Sie nun den Menüpunkt „Wireless“ aus und bestätigen durch Drücken auf ENTER. Informationen zu den W-DMX Einstellungen entnehmen Sie bitte der nachstehenden Tabelle. Bestätigen Sie alle Änderungen der Einstellungen mit ENTER.

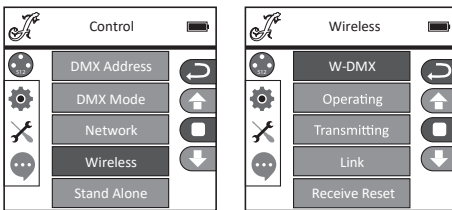

Wireless		
W-DMX	OFF	W-DMX deaktivieren
	ON	W-DMX aktivieren
Operating	Receiver	W-DMX-Modul als Empfänger konfiguriert
	Transmitter	W-DMX-Modul als Sender konfiguriert
Transmitting	G3	G3 Übertragungsstandard
	G4S	G4S Übertragungsstandard
Link	Link	Mit W-DMX-Geräten koppeln. W-DMX muss bei allen Geräten aktiviert und die Kopplung mit einem Transmitter aufgehoben sein (Receive Reset)
	UnLink	Entkoppeln aller Geräte
Receive Reset	NO	Kopplung mit einem Transmitter nicht aufheben
	YES	Kopplung mit einem Transmitter aufheben

## STAND-ALONE-BETRIEBSARTEN (Stand Alone)

Ausgehend von der Hauptanzeige gelangen Sie durch Drücken auf ENTER in das Hauptmenü. Wählen Sie mit Hilfe der Bedientaster ▲ und ▼ das Kontrollmenü **Control** aus und drücken auf ENTER. Mit Hilfe von ▲ und ▼ wählen Sie nun den Menüpunkt „Stand Alone“ aus und bestätigen durch Drücken auf ENTER. Wählen Sie jetzt eine der drei Stand-Along-Betriebsarten mit Hilfe der Bedientaster ▲ und ▼ aus und bestätigen mit ENTER.

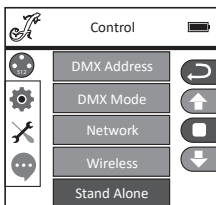

## STAND-ALONE-BETRIEBSART STATISCHER MODUS (Master und Alone)

Der Statische Modus ermöglicht es, ähnlich wie mit einem DMX-Steuergerät, PAN, TILT, Dimmer, Stroboskop, Farbrad und Goborad usw. direkt am Gerät mit Werten von 000 bis 255 einzustellen. Somit kann eine individuelle Szene erstellt werden, ohne einen zusätzlichen DMX-Controller zu benötigen. Hierbei können Sie zwischen der Betriebsart „Master“ (mit Ausgabe des Steuersignals an Slave-Geräte) und „Alone“ (keine Beeinflussung des DMX-Signals) auswählen. Nachdem Sie, wie zuvor unter „STAND-ALONE-BETRIEBSARTEN“ beschrieben, die Betriebsart „Master“ bzw. „Alone“ ausgewählt haben, können die Einstellungen wie gewünscht vorgenommen werden. Die Informationen zu den Untermenüpunkten im Static-Menü und den entsprechenden Einstelloptionen finden Sie in der Tabelle unterhalb (Auswahl mit ▲ und ▼, bestätigen mit ENTER, Wert ändern mit ◀ und ▶, bestätigen mit ENTER).

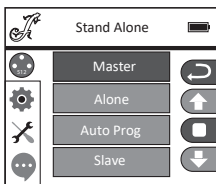

Stand Alone Mode Master / Alone				
Function				Values
Pan	000	-	255	0% to 100%
Pan fine	000	-	255	0% to 100%
Tilt	000	-	255	0% to 100%
Tilt fine	000	-	255	0% to 100%
Dimmer	000	-	255	0% to 100%

Strobe functions	000	-	005	Strobe open
	006	-	010	Strobe closed
	011	-	022	Ramp up/down, slow -> fast
	023	-	033	Ramp up/down random, slow->fast
	034	-	045	Ramp up, slow -> fast
	046	-	056	Ramp up random, slow -> fast
	057	-	068	Ramp down, slow -> fast
	069	-	079	Ramp down random, slow -> fast
	080	-	102	Random Strobe effect, slow -> fast
	103	-	127	Strobe Break effect, 5s. ....1s (short burst with break)
	128	-	250	Strobe slow -> fast <1Hz - 20Hz
	251	-	255	Strobe open
Cyan	000	-	255	0% to 100%
Magenta	000	-	255	0% to 100%
Yellow	000	-	255	0% to 100%
CTO	000	-	255	0% to 100%
Color Wheel	000	-	000	Color open
	001	-	023	Open -> Deep red
	024	-	024	<b>Deep Red (1)</b>
	025	-	047	Deep Red -> Medium Blue
	048	-	048	<b>Medium Blue (2)</b>
	049	-	071	Medium Blue -> Deep Green
	072	-	072	<b>Deep Green (3)</b>
	073	-	095	Deep Green -> Lavender
	096	-	096	<b>Lavender (4)</b>
	097	-	119	Lavender -> Amber
	120	-	120	<b>Amber (5)</b>
	121	-	143	Amber -> CTO
	144	-	144	<b>CTO (6)</b>
	145	-	167	CTO -> Congo Blue
	168	-	168	<b>Congo Blue (7)</b>
	169	-	191	Congo Blue -> Open
	192	-	192	Color open
	193	-	223	Color Wheel rotation fast -> slow, fwd
	224	-	224	Color Wheel rotation stop
	225	-	255	Color Wheel rotation slow -> fast, bwd

Color Wheel 2	000	-	000	Color open
	001	-	023	Open -> CTO 2600K
	024	-	024	<b>CTO 2600K (1)</b>
	025	-	047	CTO 2600K -> CTO 3200K
	048	-	048	<b>CTO 3200K (2)</b>
	049	-	071	CTO 3200K -> CTB 7500K
	072	-	072	<b>CTB 7500K (3)</b>
	073	-	095	CTB 7500K -> CTB 9000K
	096	-	096	<b>CTB 9000K (4)</b>
	097	-	119	CTB 9000K -> Lavender
	120	-	120	<b>Lavender (5)</b>
	121	-	143	Lavender -> Pink
	144	-	144	<b>Pink (6)</b>
	145	-	167	Pink -> UV
	168	-	168	<b>UV (7)</b>
	169	-	191	UV -> Open
	192	-	192	Color open
	193	-	223	Color Wheel rot. fast -> slow, fwd
	224	-	224	Color Wheel rot. stop
	225	-	255	Color Wheel rot. slow -> fast, bwd
Zoom	000	-	255	Narrow to wide
Focus	000	-	255	0% to 100%
Iris	000	-	191	Open -> Close
	192	-	200	Pulse, slow -> fast (with Dim)
	201	-	209	Pulse, slow -> fast (without Dim)
	210	-	218	Pulse Random, slow -> fast (without Dim)
	219	-	227	Ramp up, slow -> fast (with Dim)
	228	-	236	Ramp up, slow -> fast (without Dim)
	237	-	245	Ramp down, slow -> fast (with Dim)
	246	-	255	Ramp down, slow -> fast (without Dim)
Frost heavy	000	-	255	0% to 100%
Blade 1A	000	-	255	0% to 100%
Blade 1B	000	-	255	0% to 100%
Blade 2A	000	-	255	0% to 100%
Blade 2B	000	-	255	0% to 100%
Blade 3A	000	-	255	0% to 100%
Blade 3B	000	-	255	0% to 100%
Blade 4A	000	-	255	0% to 100%
Blade 4B	000	-	255	0% to 100%
Shape Rotation	000	-	255	0% to 100%



Pan/Tilt Macro	000	-	005	off
	006	-	040	PAN "small > big"
	041	-	075	TILT "small > big"
	076	-	110	PAN / TILT "small > big"
	111	-	145	PAN / TILT (invers) "small > big"
	146	-	180	Circle "small > big"
	181	-	215	Circle (invers) "small > big"
	216	-	255	Random "small > big"
Pan/Tilt Speed	000	-	255	Pan/Tilt speed fast -> slow

### STAND-ALONE-BETRIEBSART AUTO PROGRAMME (Auto Prog)

Die 4 verschiedenen Auto-Programme (Program 1 – 4) bestehen jeweils aus fest programmierten Kopfbewegungen und Farbwechseln usw., die Laufgeschwindigkeit ist separat einstellbar. Wählen Sie, wie zuvor unter Punkt „STAND-ALONE-BETRIEBSARTEN“ beschrieben, die Auto-Betriebsart aus, bestätigen mit ENTER, wählen das gewünschte Auto-Programm mit Hilfe von ▲ und ▼ aus, bestätigen mit ENTER und ändern nun den Wert für die Laufgeschwindigkeit mit Hilfe von ◀ und ▶ nach Wunsch von 000 bis 100. Bestätigen Sie mit ENTER. Drücken Sie wiederholt auf BACK, um zur Hauptanzeige zurückzugelangen.

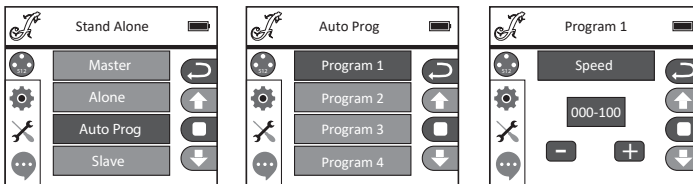

### SLAVE-BETRIEB (Slave)

Die Auswahl der Slave-Betriebsart erfolgt wie zuvor unter Punkt „STAND-ALONE-BETRIEBSARTEN“ beschrieben. Verbinden Sie die Slave- und die Master-Einheit (gleiches Modell, gleicher Softwarestand) mit Hilfe eines DMX-Kabels (Master DMX OUT – Slave DMX IN) und aktivieren in der Master-Einheit eine der Standalone Betriebsarten Auto oder Master. Nun folgt die Slave-Einheit der Master-Einheit. Drücken Sie wiederholt auf BACK, um zur Hauptanzeige zurückzugelangen.

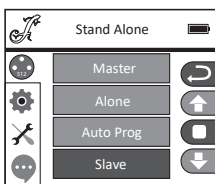

## ⚙️ SYSTEMEINSTELLUNGEN (Settings)

Ausgehend von der Hauptanzeige gelangen Sie durch Drücken auf ENTER in das Hauptmenü. Wählen Sie mit Hilfe der Bedienfelder ▲ und ▼ das Menü für die Systemeinstellungen **Settings** aus und drücken auf ENTER.

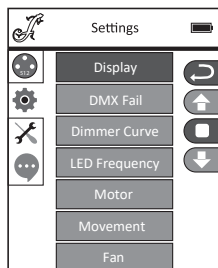

Daraufhin gelangen Sie in das Untermenü zum Einstellen der Untermenüpunkte, siehe Tabelle (Auswahl mit ▲ und ▼, bestätigen mit ENTER, Status ändern mit ▲ und ▼, bestätigen mit ENTER):

Settings (Fettdruck = Werkseinstellung)				
Display	Display-Einstellungen	Reverse	<b>OFF</b>	keine Drehung der Display-Anzeige
			ON	Drehung der Display-Anzeige um 180° (bei Kopfübermontage)
		Backlight	<b>OFF</b>	Deaktivierung der Display-Beleuchtung nach ca. 30 Sekunden Inaktivität
			ON	Display-Beleuchtung permanent an
DMX Fail	Betriebszustand bei DMX-Signal-Unterbrechung	Black		aktiviert Blackout
		<b>Hold</b>		letzter Befehl wird gehalten
		Auto		aktiviert die Auto-Betriebsart
Dimmer Curve	Auswählen der Dimmerkurve	<b>Linear</b>		die Lichtintensität steigt linear mit dem DMX-Wert an
		Exponential		die Lichtintensität lässt sich im unteren DMX-Wertbereich fein und im oberen DMX-Wertbereich grob einstellen
		Logarithmic		die Lichtintensität lässt sich im unteren DMX-Wertbereich grob und im oberen DMX-Wertbereich fein einstellen
		S-Curve		die Lichtintensität lässt sich im unteren und oberen DMX-Wertbereich fein und im mittleren DMX-Wertbereich grob einstellen
LED Frequency	Einstellen der LED PWM Frequenz	<b>650 Hz</b> , 1530 Hz, 3600 Hz, 12 kHz, 18,9 kHz, 25 kHz		

Motor	Einstellungen der Motoren im Gerät	Pan Reverse	<b>OFF</b>	keine Umkehrung der Pan Bewegungsrichtung
			ON	Umkehrung der Pan Bewegungsrichtung
		Tilt Reverse	<b>OFF</b>	keine Umkehrung der Tilt Bewegungsrichtung
			ON	Umkehrung der Tilt Bewegungsrichtung
		Pan Angle	630	Pan Winkel 630°
			<b>540</b>	Pan Winkel 540°
		Feedback	OFF	automatische Positionskorrektur deaktiviert
			ON	automatische Positionskorrektur aktiviert
		Color1 Pos	<b>Standard</b>	Standarddrehung des Farbrads bei Farbwechsel
			Short	Farbrad dreht bei Farbwechsel den kürzesten Weg
		Color2 Pos	Standard	Standarddrehung des Farbrads bei Farbwechsel
			Short	Farbrad dreht bei Farbwechsel den kürzesten Weg
		Colorwheel1	Scroll	Farbrad kann stufenlos gedreht werden
			<b>Snap</b>	Farbrad springt bei Erreichen des entsprechenden Werts direkt zum gewünschten Farbfilter
Colorwheel2	Scroll	Farbrad kann stufenlos gedreht werden		
	<b>Snap</b>	Farbrad springt bei Erreichen des entsprechenden Werts direkt zum gewünschten Farbfilter		
Movement	Blackout	<b>OFF</b>	Kein Blackout bei Kopfbewegung	
		ON	Blackout bei Kopfbewegung	
	Silent	<b>OFF</b>	Standard Pan / Tilt Geschwindigkeit	
		ON	Pan / Tilt Bewegungen werden langsamer und dadurch leiser ausgeführt	
Fan	Lüftersteuerung	<b>Auto</b>	Die Lüfterdrehzahl wird temperaturabhängig automatisch angepasst	
		Silent	Reduzierte Maximaldrehzahl der Lüfter, dadurch verringerte Geräuschemission. Reduzierte Helligkeit, falls notwendig	
		Off	Deaktivieren der Lüfter, dadurch stark reduzierte Helligkeit	

## Dimmerkurven

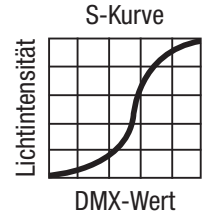
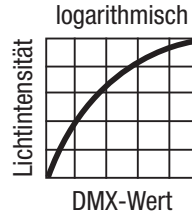
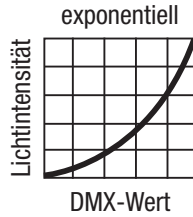
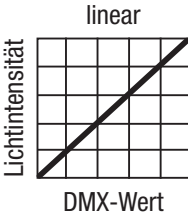

## ✂️ SERVICEMENÜ

Ausgehend von der Hauptanzeige gelangen Sie durch Drücken auf ENTER in das Hauptmenü. Wählen Sie mit Hilfe der Bedientaster ▲ und ▼ das Service-Menü **Service** aus und drücken auf ENTER.

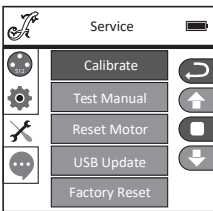

Daraufhin gelangen Sie in das Untermenü zum Bearbeiten der Untermenüpunkte (Auswahl mit ▲ und ▼, bestätigen mit ENTER, Wert ändern mit ◀ und ▶, bestätigen mit ENTER).

**Calibrate** – Kalibrieren der Komponenten mit Werten von 000 bis 255 (Passwort 050).

**Test Manual** – Manuelles Testen der Komponenten mit Werten von 000 bis 255.

**Reset Motor** – Zurücksetzen der Motoren. **All** = Alle Motoren, **Pan&Tilt** = Pan und Tilt Motoren, **Head Only** = Motoren im Gerätekopf.

**USB Update** – Firmware-Update via USB-Schnittstelle. **OFF** = Firmware-Update per USB-Schnittstelle blocken. **ON** = Firmware-Update per USB-Schnittstelle erlauben.

**Factory Reset** – Zurücksetzen auf Werkseinstellungen.

## GERÄTEINFORMATIONEN (Info)

Ausgehend von der Hauptanzeige gelangen Sie durch Drücken auf ENTER in das Hauptmenü. Wählen Sie mit Hilfe der Bedienfelder ▲ und ▼ das Informations-Menü **Info** aus und drücken auf ENTER.

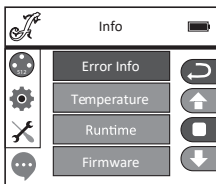

Daraufhin gelangen Sie in das Untermenü zum Ablesen der Geräteinformationen (Auswahl mit ▲ und ▼, bestätigen mit ENTER).

Info			
Error Info	Funktionsfehleranzeige <b>Falls sich ein Funktionsfehler durch einen Reset oder Neustart nicht beheben lässt, muss die defekte Einheit von einem autorisierten Servicezentrum repariert werden.</b>		
Temperature	Temperaturanzeige	Head	xx°C/F°
		Base	xx°C/F°
		Unit	Anzeige der Temperatur in Celsius oder Fahrenheit
Runtime	Betriebszeitanzeige	Total Time	Anzeige der Gesamtbetriebszeit in Stunden
		Current Time	Anzeige der momentanen Betriebszeit
		Time PW	Eingabe des Passworts zum Zurücksetzen der momentanen Betriebszeit (Time PW = 050)
		Clean Current	Zurücksetzen der momentanen Betriebszeit
Firmware	Anzeige der Firmware der Komponenten	Vx.x.x	
Model Info	Modellbezeichnung	Opus W5	

## AUFSTELLUNG UND MONTAGE

Dank der integrierten GummifüÙe kann der Scheinwerfer an einer geeigneten Stelle auf eine feste und ebene Fläche gestellt werden. Die Montage an einer Traverse erfolgt mit Hilfe zweier Omega-Bügel, die an der Gerätebasis befestigt werden (A). Zwei Omega-Bügel sind im Lieferumfang enthalten, geeignete Traversenklemmen sind optional erhältlich. Sorgen Sie für feste Verbindungen und sichern Sie den Scheinwerfer mit einem geeigneten Sicherungsseil an der dafür vorgesehenen Stelle (B).



**GEFAHR:** Überkopfmontage erfordert umfassende Erfahrung, einschließlich der Berechnung der Grenzwerte für die Arbeitslast, des verwendeten Installationsmaterials und der regelmäßigen Sicherheitsüberprüfung aller Installationsmaterialien und Scheinwerfer. Wenn Sie diese Qualifikationen nicht haben, versuchen Sie nicht, eine Installation selbst durchzuführen, sondern nutzen Sie die Hilfe von professionellen Unternehmen. Es besteht die Gefahr, dass sich nicht korrekt montierte und gesicherte Geräte lösen und herabfallen. Dadurch können Personen schwer verletzt oder getötet werden.

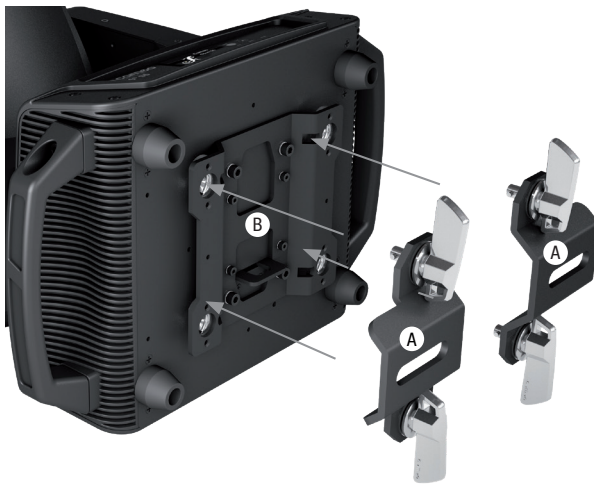

## PFLEGE, WARTUNG UND REPARATUR

Um die einwandfreie Funktion des Geräts auf Dauer zu gewährleisten, muss es regelmäßig gepflegt und bei Bedarf gewartet werden. Der Pflege- bzw. Wartungsbedarf steht in Abhängigkeit der Nutzungsintensität und -umgebung. Wir empfehlen generell eine Sichtprüfung vor jeder Inbetriebnahme. Weiterhin empfehlen wir alle 500 Betriebsstunden, oder bei geringerer Nutzungsintensität spätestens nach Ablauf eines Jahres alle unten genannten und zutreffenden Pflegemaßnahmen durchzuführen. Bei Mängeln, die auf eine unzureichende Pflege zurückzuführen sind, kann es zu Einschränkungen der Garantieansprüche kommen.

## PFLEGE (vom Anwender durchführbar)



**WARNUNG!** Vor jeglichen Pflegemaßnahmen müssen die Spannungsversorgung und sofern möglich sämtliche Geräteverbindungen getrennt werden.



**HINWEIS!** Unsachgemäße Pflege kann zu Beeinträchtigung des Gerätes führen bis hin zur Zerstörung.

1. Gehäuseoberflächen müssen mit einem sauberen, feuchten Tuch gereinigt werden. Dabei ist darauf zu achten, dass keine Feuchtigkeit in das Gerät eindringen kann.
2. Luft Ein- und Austrittsöffnungen müssen regelmäßig von Staub und Schmutz befreit werden. Im Fall des Einsatzes von Druckluft ist darauf zu achten, dass Beschädigungen am Gerät verhindert werden (z.B. müssen Lüfter für diesen Fall blockiert werden, da sie sonst überdrehen könnten).
3. Leitungen und Steckkontakte sind regelmäßig zu reinigen und von Staub und Schmutz zu befreien.
4. Es dürfen generell keine Reinigungsmittel oder Mittel mit schleifender Wirkung zur Pflege verwendet werden, andernfalls ist mit Beeinträchtigung der Oberflächenbeschaffenheit zu rechnen.
5. Geräte sind generell trocken zu lagern und vor Staub und Verschmutzung zu schützen.
6. Um den korrekten und sicheren Betrieb zu gewährleisten, müssen sämtliche zugängliche oder herausnehmbare Linsen und Lichtaustrittsöffnungen regelmäßig gereinigt werden.

## WARTUNG UND REPARATUR (nur durch Fachpersonal)



**GEFAHR!** Im Gerät befinden sich Spannungsführende Bauteile. Auch nach Trennung der Netzverbindung kann noch Restspannung im Gerät vorhanden sein, z.B. durch geladene Kondensatoren.



**HINWEIS!** Im Gerät befinden sich keine für den Anwender zu wartenden Baugruppen.



**HINWEIS!** Wartungs- und Reparaturmaßnahmen dürfen nur von ausreichend qualifiziertem Fachpersonal durchgeführt werden. Im Zweifel wenden Sie sich an eine Fachwerkstatt.



**HINWEIS!** Unsachgemäß ausgeführte Wartungsarbeiten können den Gewährleistungsanspruch beeinträchtigen.



**HINWEIS!** Bei vom Hersteller vorgesehenen Um- oder Nachrüstsets beachten Sie unbedingt die beiliegende Einbauanleitung.

## DMX TECHNIK

ENGLISH

### DMX-512

DMX (Digital Multiplex) ist die Bezeichnung für ein universelles Übertragungsprotokoll für die Kommunikation zwischen entsprechenden Geräten und Controllern. Ein DMX-Controller sendet DMX-Daten an das/die angeschlossene(n) DMX-Gerät(e).

Die DMX-Datenübertragung erfolgt stets als serieller Datenstrom, der über die an jedem DMX-fähigen Gerät vorhandenen DMX IN- und DMX OUT-Anschlüsse (XLR-Steckverbinder) von einem angeschlossenen Gerät an das nächste weitergeleitet wird, wobei die maximale Anzahl der Geräte 32 nicht überschreiten darf. Das letzte Gerät der Kette ist mit einem Abschlussstecker (Terminator) zu bestücken.



DEUTSCH

### DMX-VERBINDUNG:

DMX ist die gemeinsame "Sprache", über die sich die unterschiedlichsten Gerätetypen und Modelle verschiedener Hersteller miteinander verkoppeln und über einen zentralen Controller steuern lassen, sofern sämtliche Geräte und der Controller DMX-kompatibel sind. Für eine optimale Datenübertragung ist es erforderlich, die Verbindungskabel zwischen den einzelnen Geräten so kurz wie möglich zu halten. Die Reihenfolge, in der die Geräte in das DMX-Netzwerk eingebunden sind, hat keinen Einfluss auf die Adressierung. So kann sich das Gerät mit der DMX-Adresse 1 an einer beliebigen Position in der (seriellen) DMX-Kette befinden, am Anfang, am Ende oder irgendwo in der Mitte. Wird einem Gerät die DMX-Adresse 1 zugewiesen, "weiß" der Controller, dass er alle der Adresse 1 zugeordneten Daten an dieses Gerät senden soll, ungeachtet seiner Position im DMX-Verbund.

FRANCAIS

ESPAÑOL

### SERIELLE VERKOPPLUNG MEHRERER SCHEINWERFER

1. Verbinden Sie den männlichen XLR-Stecker (3-Pol oder 5-Pol) des DMX-Kabels mit dem DMX-Ausgang (weibliche XLR-Buchse) des ersten DMX-Geräts (z.B. DMX-Controller).
2. Verbinden Sie den weibliche XLR-Stecker des an den ersten Scheinwerfer angeschlossenen DMX-Kabels mit dem DMX-Eingang (männliche XLR-Buchse) des nächsten DMX-Geräts. Verbinden Sie den DMX-Ausgang dieses Geräts in der gleichen Weise mit dem DMX-Eingang des nächsten Geräts und so weiter. Bitte beachten Sie, dass DMX-Geräte grundsätzlich seriell verschaltet werden und die Verbindungen nicht ohne aktiven Splitter geteilt werden können. Die maximale Anzahl der DMX-Geräte einer DMX-Kette darf 32 nicht überschreiten.

POLSKI

ITALIANO

Eine umfangreiche Auswahl geeigneter DMX-Kabel finden Sie in den Adam Hall Produktlinien 3 STAR, 4 STAR und 5 STAR.

DMX



**DMX-KABEL:**

Beachten Sie bei der Anfertigung eigener Kabel unbedingt die Abbildungen auf dieser Seite. Verbinden Sie auf keinen Fall die Abschirmung des Kabels mit dem Massekontakt des Steckers, und achten Sie darauf, dass die Abschirmung nicht mit dem XLR-Steckergehäuse in Kontakt kommt. Hat die Abschirmung Massekontakt, kann dies zu Systemfehlern führen.

**STECKERBELEGUNG:**

DMX-Kabel mit 3-Pol XLR-Steckern:

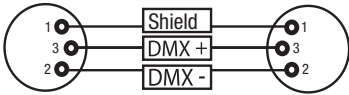

DMX-Kabel mit 5-Pol XLR-Steckern  
(Pin 4 und 5 sind nicht belegt.):

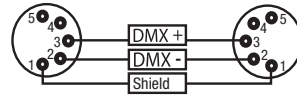
**DMX-ABSCHLUSSTECKER (TERMINATOR):**

Um Systemfehler zu vermeiden, ist das letzte Gerät einer DMX-Kette mit einem Abschlusswiderstand zu bestücken (120 Ohm, 1/4 Watt).

3-Pol XLR-Stecker mit Abschlusswiderstand: K3DMXT3

5-Pol XLR-Stecker mit Abschlusswiderstand: K3DMXT5

**STECKERBELEGUNG:**

3-Pol XLR-Stecker:

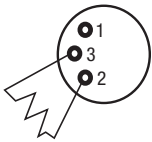

5-Pol XLR-Stecker:

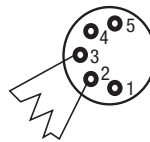
**DMX-ADAPTER:**

Die Kombination von DMX-Geräten mit 3-Pol Anschlüssen und DMX-Geräten mit 5-Pol Anschlüssen in einer DMX-Kette ist mit Hilfe von Adaptern ebenso möglich.

**STECKERBELEGUNG**

DMX-Adapter 5-Pol XLR male auf 3-Pol XLR female:  
K3DGF0020

Pin 4 und 5 sind nicht belegt.

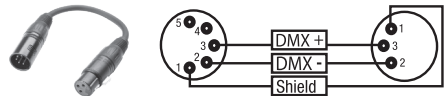
**STECKERBELEGUNG**

DMX-Adapter 3-Pol XLR male auf 5-Pol XLR female:  
K3DHM0020

Pin 4 und 5 sind nicht belegt.

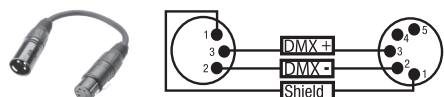

## TECHNISCHE DATEN

<b>ARTIKELNUMMER:</b>	<b>CLOW5</b>
Produktart:	LED Moving Light
Typ:	Profile Washer
Anzahl Leuchtmittel:	1
Typ Leuchtmittel:	380 W LED
Farbtemperatur Leuchtmittel:	Kaltweiß 6700 K
LED PWM Frequenz:	650 Hz, 1530 Hz, 3600 Hz, 12 kHz, 18,9 kHz, 25 kHz (einstellbar)
Farbmischfunktion:	CMY + CTO
Farbrad 1 Anzahl Farben:	7 + offen und Split-Farben
Farbrad 2 Anzahl Filter:	6 Korrekturfilter plus UV + offen und Split-Farben
Abstrahlwinkel:	8° – 45°
Schnittstellen:	3-Pol XLR IN/OUT, 5-Pol XLR IN/OUT, Ethernet IN/OUT, Wireless Transceiver
DMX-Modus:	29-Kanal, 46-Kanal
DMX Funktionen:	Pan/Tilt, Pan/Tilt fein, Dimmer, Dimmer fein, multifunktionales Stroboskop, Cyan, Cyan fein, Magenta, Magenta fein, Yellow, Yellow fein, CTO, CTO fein, Farbrad 1, Farbrad 2, Zoom, Zoom fein, Fokus, Fokus fein, Iris, Frost, 4-fach Blendschieber, Blendschieber Rotation, Blendschieber Rotation fein, Pan/Tilt Makros, Pan/Tilt Speed, Dimmerkurve, Systemeinstellungen
Standalone Funktionen:	Auto Programm 1 – 4, Statischer Modus, Master/Slave-Betrieb
Systemeinstellungen:	Wireless Setting, Display Reverse, Display Beleuchtung On/Off, DMX Fail, Dimmerkurve, LED PWM Frequenz, Pan Angle, Pan Reverse, Tilt Reverse, Feedback, Movement Blackout, Lüftereinstellung, Kalibrierung, Test, Motor Reset, Factory Reset, Netzwerkeinstellungen
Steuerung:	DMX512, RDM enabled, W-DMX™ (Transceiver), Art-Net, sACN, Master/Slave
PAN Winkel:	540°/630°
TILT Winkel:	270°
Bedienelemente:	berührungsempfindliche Bedienfelder BACK, ENTER, UP, DOWN, LEFT, RIGHT, druckempfindliches Grafik-Farb-LC-Display (handschuhtauglich)
Anzeigeelemente:	beleuchtetes Grafik-Farb-LC-Display, Batteriespeisung für netzunabhängige Systemeinstellungen

Betriebsspannung:	100 – 240V AC / 50 – 60 Hz
Maximale Leistungsaufnahme:	650 W
Lichtstrom:	15400 lm
Stromversorgungsanschluss:	TRUE1 TOP kompatibler Ein- und Ausgang (Ausgang max. 10 A)
Elektrische Schutzklasse:	1
Sicherung:	T6.3AL / 250V (5 x 20 mm)
Umgebungstemperatur in Betrieb:	-10°C – 40°C
Relative Luftfeuchtigkeit:	< 85%, nicht kondensierend
Schutzart:	IP20
Gehäusematerial:	Metall, Kunststoff
Gehäusefarbe:	schwarz
Gehäusekühlung:	Heatpipe Kühlsystem plus temperaturgesteuerte Lüfter
Minimaler Abstand zur beleuchteten Fläche:	1,6 m
Minimaler Abstand zu normal entflammaren Materialien:	0,5 m
Abmessungen (B x H x T, ohne Montagebügel):	400 x 250 x 630 mm
Gewicht:	25 kg
Weitere Eigenschaften:	1 m Netzkabel mit TRUE1 TOP kompatibelem Stecker und 2 Omega-Montagebügel im Lieferumfang, Bedienungsanleitung

## MINDESTABSTAND ZUR BELEUCHTETEN FLÄCHE

 Dieses Symbol mit Entfernungsangabe in Metern (m) gibt den Mindestabstand des Leuchtkörpers zur beleuchteten Fläche an. In diesem Beispiel beträgt der Abstand 0,5 m.

## MINDESTABSTAND ZU NORMAL ENTLAMMBAREN MATERIALIEN

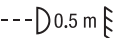
 Dieses Symbol mit Entfernungsangabe in Metern (m) gibt den Mindestabstand des Geräts zu normal entflammaren Materialien an. In diesem Beispiel beträgt der Abstand 0,5 m.

## ENTSORGUNG



### VERPACKUNG:

1. Verpackungen können über die üblichen Entsorgungswege dem Wertstoffkreislauf zugeführt werden.
2. Bitte trennen Sie die Verpackung entsprechend der Entsorgungsgesetze und Wertstoffverordnungen in Ihrem Land.



### GERÄT:

1. Dieses Gerät unterliegt der europäischen Richtlinie für Elektro- und Elektronik-Altgeräte in der jeweils geltenden aktuellen Fassung. WEEE-Richtlinie Waste Electrical and Electronical Equipment. Altgeräte gehören nicht in den Hausmüll. Das Altgerät muss über einen zugelassenen Entsorgungsbetrieb oder eine kommunale Entsorgungseinrichtung entsorgt werden. Bitte beachten Sie geltende Vorschriften in Ihrem Land!
2. Beachten Sie alle in Ihrem Land geltenden Entsorgungsgesetze.
3. Als Privatkunde erhalten Sie Informationen zu umweltfreundlichen Entsorgungsmöglichkeiten über den Händler, bei dem das Produkt erworben wurde, oder über die entsprechenden regionalen Behörden.

## HERSTELLERERKLÄRUNGEN

### HERSTELLERGARANTIE & HAFTUNGSBESCHRÄNKUNG

Adam Hall GmbH, Adam-Hall-Str. 1, D-61267 Neu Anspach / E-Mail [Info@adamhall.com](mailto:Info@adamhall.com) / +49 (0)6081 / 9419-0.

Unsere aktuellen Garantiebedingungen und Haftungsbeschränkung finden Sie unter:

[https://cdn-shop.adamhall.com/media/pdf/Manufacturers-Declarations-CAMEO\\_DE\\_EN\\_ES\\_FR.pdf](https://cdn-shop.adamhall.com/media/pdf/Manufacturers-Declarations-CAMEO_DE_EN_ES_FR.pdf).

Im Servicefall wenden Sie sich an Ihren Vertriebspartner.

### CE-KONFORMITÄT

Hiermit erklärt die Adam Hall GmbH, dass dieses Produkt folgender Richtlinie entspricht (soweit zutreffend):

Niederspannungsrichtlinie (2014/35/EU)

EMV-Richtlinie (2014/30/EU)

RoHS (2011/65/EU)

RED (2014/53/EU)

### CE-KONFORMITÄTSERKLÄRUNG

Konformitätserklärungen für Produkte, die der LVD, EMC, RoHS-Richtlinie unterliegen, können unter [info@adamhall.com](mailto:info@adamhall.com) angefragt werden.

Konformitätserklärungen für Produkte, die der RED-Richtlinie unterliegen, können unter [www.adamhall.com/compliance/](http://www.adamhall.com/compliance/) heruntergeladen werden.

**DRUCKFEHLER UND IRRTÜMER, SOWIE TECHNISCHE ODER SONSTIGE ÄNDERUNGEN SIND VORBEHALTEN!**

**VOUS AVEZ FAIT LE BON CHOIX !**

Cet appareil a été conçu et produit suivant des exigences de qualité très strictes pour fonctionner pendant de nombreuses années. Veuillez lire attentivement ce manuel d'utilisation pour pouvoir utiliser rapidement et de manière optimale votre nouveau produit Cameo Light. Vous trouverez de plus amples informations sur Cameo Light sur notre site Web **CAMEOLIGHT.COM**.

**INFORMATIONS CONCERNANT CE MANUEL D'UTILISATION**

- Lisez attentivement les consignes de sécurité et l'ensemble du manuel avant la mise en service.
- Respectez les avertissements figurant sur l'appareil et dans le manuel d'utilisation.
- Conservez toujours le manuel d'utilisation à portée de main.
- Si vous vendez ou transmettez l'appareil, remettez impérativement ce manuel d'utilisation, celui-ci constituant un élément essentiel du produit.

**UTILISATION CONFORME**

Ce produit est un appareil dédié à la technique événementielle !

Il a été conçu pour un usage professionnel dans le domaine de la technique événementielle et ne convient pas à une utilisation domestique !

De plus, ce produit est destiné uniquement aux utilisateurs qualifiés possédant des connaissances spécialisées en matière de technique événementielle !

L'utilisation du produit en dehors des caractéristiques techniques et des conditions de fonctionnement spécifiées est considérée comme non conforme !

Toute responsabilité pour des dommages corporels et matériels dus à une utilisation non conforme est exclue !

Le produit n'est pas adapté :

- aux personnes (y compris les enfants) ayant des capacités physiques, sensorielles ou intellectuelles limitées ou un manque d'expérience et de connaissances ;
- aux enfants (il doit leur être interdit de jouer avec l'appareil).

**EXPLICATIONS DES TERMES ET DES SYMBOLES**

1. **DANGER** : La mention DANGER, éventuellement associée à un symbole, signale des situations ou circonstances de danger immédiat menaçant la vie ou l'intégrité corporelle.
2. **AVERTISSEMENT** : La mention AVERTISSEMENT, éventuellement associée à un symbole, signale des situations ou circonstances de danger potentiel menaçant la vie ou l'intégrité corporelle.
3. **PRUDENCE** : La mention PRUDENCE, éventuellement associée à un symbole, signale des situations ou circonstances pouvant entraîner des blessures.
4. **ATTENTION** : le mot ATTENTION, éventuellement associé à un symbole, signale des situations ou circonstances pouvant entraîner des dommages matériels et/ou environnementaux.



Ce symbole indique un danger susceptible de provoquer une décharge électrique.



Ce symbole indique une zone ou une situation dangereuse.



Ce symbole indique des dangers liés à des surfaces chaudes.



Ce symbole signale des dangers liés à des sources lumineuses intenses.



Ce symbole indique que l'appareil ne contient aucune pièce remplaçable par l'utilisateur.



Ce symbole indique des informations complémentaires sur l'utilisation du produit.

## CONSIGNES DE SÉCURITÉ



### DANGER :

1. N'ouvrez pas l'appareil et n'y apportez pas de modifications.
2. Si votre appareil ne fonctionne plus en bonne et due forme, si des liquides ou des objets se sont introduits à l'intérieur de l'appareil ou si ce dernier a été endommagé de quelque autre manière que ce soit, éteignez-le immédiatement et débranchez-le de l'alimentation électrique. Seuls des professionnels agréés sont habilités à réparer cet appareil.
3. Pour les appareils de classe de protection 1, le conducteur de protection doit être correctement raccordé. Ne débranchez jamais le conducteur de protection. Les appareils de classe de protection 2 ne sont équipés d'aucun conducteur de protection.
4. Veillez à ce que les câbles sous tension ne soient pas pliés ou soumis à d'autres dommages mécaniques.
5. Ne court-circuitez jamais le fusible de l'appareil.



### AVERTISSEMENT :

1. L'appareil ne doit pas être mis en service s'il présente des dommages apparents.
2. L'appareil ne doit être installé que lorsqu'il est hors tension.
3. Si le câble réseau de l'appareil est endommagé, l'appareil ne doit pas être mis en service.
4. Les câbles d'alimentation fixes ne doivent être remplacés que par une personne qualifiée.



### ATTENTION :

1. Ne mettez pas immédiatement l'appareil en service s'il a été exposé à d'importantes variations de température (par exemple après le transport). L'humidité et la condensation risquent d'endommager l'appareil. Ne mettez l'appareil en marche que lorsqu'il est à température ambiante.
2. Assurez-vous que la tension et la fréquence du réseau électrique correspondent aux valeurs indiquées sur l'appareil. Si l'appareil est équipé d'un sélecteur de tension, raccordez-le uniquement lorsque celui-ci est correctement réglé. N'utilisez que des câbles réseau appropriés.
3. Pour déconnecter complètement l'appareil du réseau, il ne suffit pas d'appuyer sur l'interrupteur marche/arrêt de l'appareil.
4. Assurez-vous que le fusible installé correspond au type imprimé sur l'appareil.
5. Assurez-vous que des mesures appropriées ont été prises contre les surtensions (par ex. foudre).
6. Respectez le courant de sortie maximal indiqué sur les appareils munis d'une prise Power Out (sortie d'alimentation). Notez que le courant absorbé total de tous les appareils raccordés ne doit pas dépasser la valeur fixée.
7. Remplacez les câbles d'alimentation enfichables uniquement par des câbles d'origine.



### DANGER :

1. Risque d'étouffement ! Les sachets en plastique et les petites pièces doivent être conservés hors de portée des personnes (y compris les enfants) ayant des capacités physiques, sensorielles ou intellectuelles limitées.
2. Risque de chute ! Assurez-vous que l'appareil est solidement installé et qu'il ne risque pas de chuter. Utilisez exclusivement des pieds ou fixations appropriés (en particulier pour les installations fixes). Assurez-vous que les accessoires sont correctement installés et fixés. Veillez à respecter les consignes de sécurité en vigueur.



### AVERTISSEMENT :

1. Utilisez uniquement cet appareil conformément à l'usage prévu.
2. Utilisez uniquement cet appareil avec les accessoires recommandés et prévus par le fabricant.
3. Lors de l'installation, veillez à respecter les prescriptions de sécurité en vigueur dans votre pays.
4. Après avoir raccordé l'appareil, vérifiez tous les chemins de câbles pour éviter tout dommage ou accident par trébuchement, par exemple.
5. Respectez impérativement la distance minimale indiquée avec des matériaux normalement inflammables ! Sauf indication explicite, la distance minimale est de 0,3 m.
6. Respectez impérativement la distance minimale par rapport à la surface éclairée qui figure sur l'appareil !



### PRUDENCE :

1. Il existe un risque de pincement dans des pièces mobiles telles que des étriers de montage ou d'autres pièces mobiles.
2. Pour les appareils équipés de composants entraînés par moteur, il existe un risque de blessure dû aux mouvements de l'appareil. Des mouvements soudains de l'appareil peuvent provoquer des réactions brutales.
3. La surface du boîtier de l'appareil peut fortement s'échauffer pendant le fonctionnement normal. Assurez-vous d'éviter tout contact accidentel avec le boîtier. Laissez toujours l'appareil refroidir suffisamment avant le démontage, les travaux de maintenance, le chargement, etc.



### ATTENTION :

1. N'installez et n'utilisez pas cet appareil à proximité de radiateurs, d'accumulateurs thermiques, de fours ou d'autres sources de chaleur. Veillez à installer l'appareil de façon à assurer en permanence un refroidissement suffisant et à éviter une surchauffe.
2. Ne placez pas de sources d'ignition à proximité de l'appareil, telles que des bougies allumées.
3. Les orifices de ventilation ne doivent pas être recouverts et les ventilateurs ne doivent pas être bloqués.
4. Pour le transport, utilisez l'emballage d'origine ou les emballages prévus à cet effet par le fabricant.
5. Évitez de secouer ou de heurter l'appareil.
6. Respectez l'indice de protection IP ainsi que les conditions ambiantes telles que la température et l'humidité conformément aux spécifications.
7. Les appareils peuvent être perfectionnés en permanence. En cas de divergence des conditions de fonctionnement, des performances ou d'autres caractéristiques de l'appareil entre le manuel d'utilisation et l'étiquette de l'appareil, l'indication sur l'appareil est toujours prioritaire.
8. L'appareil ne doit pas être utilisé dans des zones climatiques tropicales ni à des altitudes supérieures à 2 000 m au-dessus du niveau de la mer.
9. Sauf indication contraire, l'appareil n'est pas adapté à une utilisation dans un environnement maritime.





## **ATTENTION ! INFORMATIONS IMPORTANTES SUR LES PRODUITS D'ÉCLAIRAGE !**

1. Ne regarde jamais directement (même brièvement) la source lumineuse.
2. Ne regarde jamais la source lumineuse avec des appareils optiques (p. ex., une loupe).



3. Les effets stroboscopiques peuvent déclencher des crises d'épilepsie chez les sujets sensibles.



4. Une source lumineuse est intégrée de manière fixe à ce luminaire et ne peut pas être remplacée par l'utilisateur. Adresse-toi à ton revendeur en cas de défaillance du système.



### **TRANSMISSION DE SIGNAUX PAR RADIO (PAR EX. W-DMX OU SYSTÈMES AUDIO SANS FIL) :**

La qualité et la performance des transmissions de signaux sans fil dépendent généralement des conditions ambiantes.

Les éléments suivants ont par exemple une influence sur la portée et la stabilité des signaux :

Écrans (par ex. maçonnerie, constructions métalliques, eau)

Émission radio élevée (par ex. réseaux Wi-Fi puissants)

Interférences

Rayonnement électromagnétique (par ex. murs vidéo LED)

Toutes les indications de portée se rapportent à une utilisation en champ libre avec contact visuel et sans interférences !

Le fonctionnement d'émetteurs est soumis à des dispositions administratives. Celles-ci peuvent varier d'une région à l'autre et doivent être vérifiées par l'exploitant avant la mise en service (par ex. fréquence radio et puissance d'émission).



**AVERTISSEMENT :** Les appareils avec transmission de signal sans fil ne sont pas adaptés à une utilisation dans des zones sensibles dans lesquelles le fonctionnement sans fil peut entraîner des interactions, notamment :

- Dans les hôpitaux, les centres de santé ou autres établissements de santé dans lesquels des professionnels de santé dispensent des soins aux patients à l'aide d'équipements spécialisés.
- Dans les zones Ex 1, 2 et 3
- Dans les zones d'accès restreint
- Dans les institutions militaires
- Dans les avions ou les véhicules
- Dans les zones où l'utilisation de téléphones portables est interdite



### **TRANSMISSION DE SIGNAL PAR W-DMX**

**AVERTISSEMENT :** En règle générale, la transmission DMX sans fil ne doit pas être utilisée pour des applications présentant des facteurs de sécurité susceptibles d'entraîner des dommages corporels ou matériels en cas de défaillance.

Ceci s'applique en particulier aux structures de scènes ou de traverses mobiles, aux moteurs/dispositifs de levage commandés par DMX ou aux dispositifs de levage destinés au fonctionnement de monte-plateaux, de systèmes hydrauliques ou de composants mobiles similaires fonctionnant en mode DMX.

Par ailleurs, la transmission DMX sans fil ne doit pas être utilisée pour le déclenchement d'appareils pyrotechniques ou de flammes, d'effets d'explosion, ni pour le contrôle de gaz ou d'effets liquides, par exemple les canons de Co2, les lanceurs de confettis, les effets d'eau ou autres.



### **REMARQUES CONCERNANT LES APPAREILS INTÉRIEURS MOBILES**

1. Fonctionnement temporaire ! L'équipement événementiel est conçu uniquement pour une utilisation temporaire.
2. Le fonctionnement continu ou l'installation permanente peut altérer le fonctionnement et entraîner le vieillissement prématuré des appareils.

# PRÉSENTATION

## SÉRIE DE LYRES OPUS

CLOW5

### FONCTIONS DE PILOTAGE

Pilotage en mode DMX sur 29 canaux et 46 canaux

Art-Net

sACN

W-DMX™

Compatible RDM

Mode Master/Slave (maître/esclave)

Fonctions Standalone (autonomes)

### CARACTÉRISTIQUES

- LED de 380 W
- Mélange de couleurs CMY + CTO
- Roue chromatique 1 avec 7 couleurs brillantes + ouvert et couleurs splittées
- Roue chromatique 2 avec 6 filtres de correction et UV + ouvert et couleurs splittées
- Mise au point et fonction zoom pilotables via DMX
- Filtre de Frost et iris
- Système à 4 couteaux
- Stroboscope
- Moteurs des axes Pan et Tilt d'une résolution de 16 bits
- Écran alimenté par batterie pour un réglage indépendant du réseau électrique
- Correction automatique de la position
- Ventilateurs thermorégulés
- Connecteurs DMX à 3 et 5 broches
- Ports réseau RJ45
- DMX sans fil
- Connecteurs réseau IN et OUT compatibles TRUE1 TOP
- 2°omégas de fixation inclus
- Tension de fonctionnement : 100-240 V CA
- Puissance absorbée maximale : 650 W
- Le projecteur est équipé de la technologie standard RDM (Remote Device Management). Ce système de gestion à distance des appareils permet de consulter l'état de fonctionnement des terminaux RDM et de les configurer via un contrôleur compatible RDM.

## RACCORDEMENTS, ÉLÉMENTS DE COMMANDE ET D’AFFICHAGE

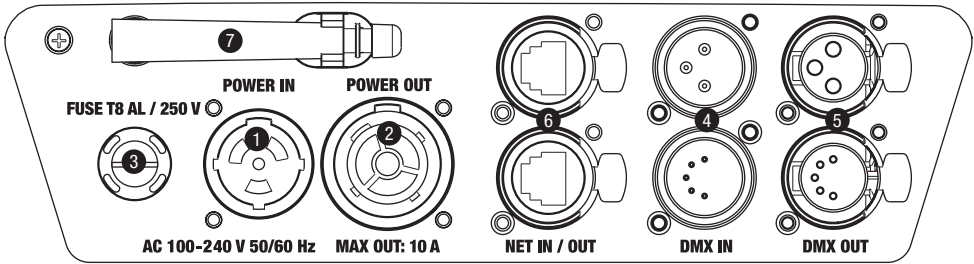

### 1 POWER IN (ENTRÉE D’ALIMENTATION)

Embase secteur d’entrée compatible TRUE1 TOP. Tension de fonctionnement : 100 - 240 V CA / 50 - 60 Hz. Un cordon d’alimentation approprié est fourni avec un connecteur compatible TRUE1 TOP.

### 2 POWER OUT (SORTIE D’ALIMENTATION)

Embase secteur de sortie compatible TRUE1 TOP. Permet d’alimenter d’autres projecteurs CAMEO. Veiller à ce que la consommation totale de tous les appareils connectés ne dépasse pas la valeur en ampères (A) indiquée sur l’appareil.

### 3 FUSE (FUSIBLE)

Porte-fusible pour fusibles à courant faible de 5 x 20 mm. REMARQUE IMPORTANTE : remplacez le fusible exclusivement par un fusible de même type et de même valeur (voir les indications figurant sur le boîtier). Si le fusible saute de façon récurrente, contactez un centre de réparation agréé.

### 4 DMX IN (ENTRÉE DMX)

Connecteurs XLR mâles à 3 et 5 broches pour le raccordement d’un contrôleur DMX (par ex. une console DMX). Utilisez les raccordements uniquement en alternance.

### 5 DMX OUT (SORTIE DMX)

Connecteurs XLR femelles à 3 et 5 broches pour le renvoi du signal de commande DMX. Utilisez les raccordements uniquement en alternance.

### 6 DMX IN/OUT (ENTRÉE/SORTIE DMX)

Port réseau RJ45 pour le raccordement à un réseau Art-Net ou sACN et le transfert du signal de commande. Pour la configuration du réseau, utilisez des câbles de catégorie CAT-5e ou de qualité supérieure.

### 7 ANTENNE POUR W-DMX™

L’antenne pour le pilotage par W-DMX™ reste sur son support pendant le service (= position de fonctionnement).

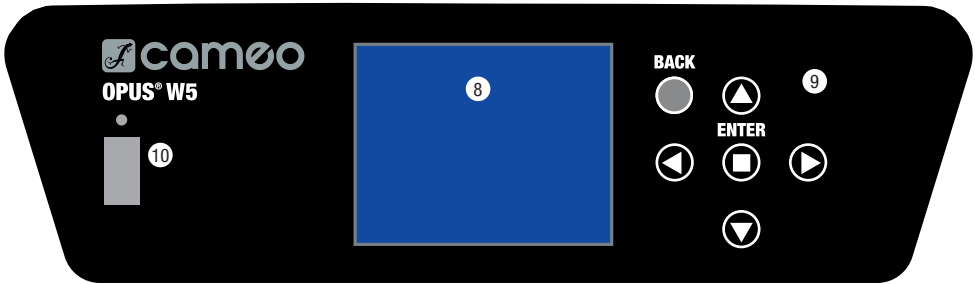

### 8 ÉCRAN LCD TACTILE AVEC RÉTROÉCLAIRAGE

L'écran LCD tactile permet de commander l'appareil directement sur l'écran (adapté aux gants). L'écran affiche le mode de fonctionnement actuellement activé (écran principal), les options du menu de sélection et la valeur numérique ou l'état de fonctionnement dans certaines options de menu. En l'absence de signal de commande sur l'appareil, l'écran se met à clignoter. Le clignotement cesse dès que le signal de commande est délivré (mode DMX et Slave, ArtNet et sACN).

### 9 TOUCHES DE COMMANDE TACTILES

BACK - appuyez plusieurs fois sur BACK pour remonter d'un niveau dans l'arborescence du menu jusqu'à l'écran principal ▲ et - ▼ sélectionnez les différentes options du menu principal (adresse DMX, mode de fonctionnement, etc.) et des sous-menus. ENTER - à partir de l'écran principal, appuyez sur ENTER pour accéder au menu principal. Dans le menu principal, appuyez sur ENTER pour accéder au niveau de menu permettant de modifier les valeurs souhaitées. Appuyez également sur ENTER pour confirmer les modifications apportées aux valeurs ◀ et ▶ utilisez les touches de commande pour modifier la valeur d'une option de menu (par ex. adresse DMX) selon les besoins.

### 10 INTERFACE USB

Interface USB pour la mise à jour du micrologiciel de l'appareil. Dans le **menu de service**, réglez l'état de fonctionnement sur **ON** en cas de **mise à jour par USB**. Téléchargez le micrologiciel actuel depuis la page du produit sur [www.cameolight.com](http://www.cameolight.com) dès que celui-ci est disponible. Décompressez et copiez les fichiers sur une clé USB dans un dossier ne comportant aucun caractère spécial. Déconnecter la lyre du réseau électrique et de toutes les connexions d'entrée (DMX/Ethernet), insérer la clé USB dans l'interface USB, puis raccorder à nouveau la lyre au réseau électrique. La clé USB est automatiquement détectée et affichée à l'écran. Naviguer à présent jusqu'au dossier correspondant sur la clé USB, puis le confirmer en appuyant sur « ON ». La procédure de mise à jour commence. Pendant la procédure de mise à jour, ne pas retirer la clé USB et ne pas déconnecter la lyre du réseau électrique. Si des mises à jour sont nécessaires pour plusieurs composants, la procédure doit être exécutée pour chacune des mises à jour.

L'écran alimenté par batterie peut être activé, même si l'appareil n'est pas raccordé au réseau électrique. Pour ce faire, appuyez sur la touche MODE et la maintenir enfoncée durant environ 4 secondes. Il est alors possible de consulter les informations sur l'appareil, mais aussi de modifier et de sauvegarder les paramètres du système sans raccordement au réseau électrique. Dans ce cas, le pilotage externe du projecteur n'est pas activé. Éteint De ce fait, même en présence d'un signal de commande, l'écran indique que l'appareil ne reçoit aucun signal de commande.



### 11 PAN LOCK (VERROUILLAGE PANORAMIQUE)

Dispositif de verrouillage mécanique pour empêcher la rotation de la tête sur le plan horizontal lors du transport. Débranchez l'appareil du secteur, orientez la tête de sorte qu'elle soit parallèle à la base (4 positions possibles) et appuyez sur le levier de blocage en direction de l'axe de rotation Pan pour procéder au verrouillage. Déverrouillez le dispositif avant la mise en service de l'appareil.

### 12 TILT LOCK (VERROUILLAGE D'INCLINAISON)

Dispositif de verrouillage mécanique pour empêcher la rotation de la tête sur le plan vertical lors du transport (7 positions possibles). Débranchez l'appareil du secteur et poussez le levier de blocage en direction de l'axe de rotation Tilt pour procéder au verrouillage. Pour ce faire, déplacez la tête de l'appareil sur le plan vertical jusqu'à ce que l'une des 7 positions de blocage soit atteinte et que le levier de blocage s'enclenche. Déverrouillez le dispositif avant la mise en service de l'appareil.

## COMMANDE

### REMARQUES

Si le projecteur est correctement branché sur le secteur, la mention « Software Update Please Wait... » et le logo Cameo accompagné d'informations sur le modèle d'appareil s'affichent successivement à l'écran pendant la phase de démarrage et de réinitialisation du moteur. À l'issue de cette phase, le projecteur est opérationnel et le mode de fonctionnement précédemment sélectionné est activé.

L'utilisation du projecteur s'effectue d'une part à l'aide des touches de commande tactiles situées à côté de l'écran, d'autre part l'écran tactile (adapté aux gants) peut être lui-même utilisé pour atteindre toutes les options de menu et procéder aux réglages de manière intuitive selon les souhaits. Les informations concernant les correspondances fonctionnelles entre les éléments de commande à l'écran et les touches de commande à côté de l'écran sont présentées dans le tableau ci-contre.

L'utilisation au moyen des touches de commandes situées à côté de l'écran est décrite ci-dessous.

Display	Bedienfeld

## AFFICHAGE PRINCIPAL

La ligne supérieure de l'écran indique si l'appareil reçoit un signal de commande, la ligne inférieure présente le mode de fonctionnement actuellement activé (DMX Standard / Extended, Static, Auto, Slave) et, bien visible au centre, l'adresse de départ DMX ou le mode de fonctionnement correspondant (sur l'exemple adresse de départ DMX 001). Dès que le signal de commande est interrompu, les caractères à l'écran commencent à clignoter et « None » (pas de signal) s'affiche derrière « Signal » à la ligne supérieure. Si le signal de commande est à nouveau délivré, l'écran retourne à l'affichage principal. Les éléments affichés peuvent pivoter de 180° par une pression de la touche de commande tactile DOWN. Si les éléments affichés ont déjà pivoté de 180°, appuyer sur la touche de commande tactile UP pour restaurer l'affichage standard de l'écran. L'affichage peut également pivoter de 180° en appuyant sur le « symbole toit » visible sur l'écran tactile.

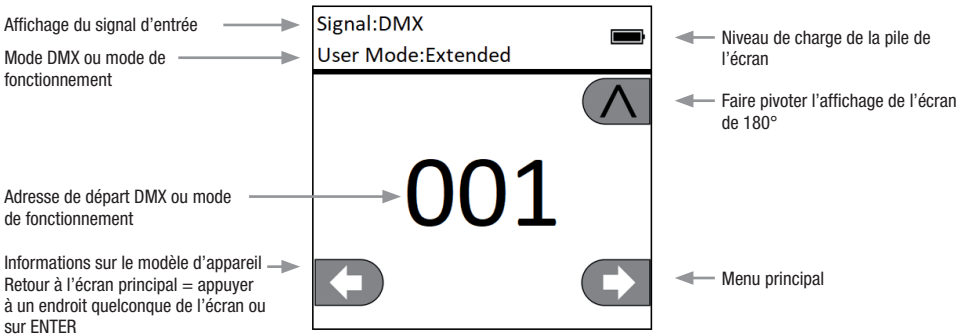

## ⊕ PANNEAU DE COMMANDE (Control)

### RÉGLAGE DE L'ADRESSE DE DÉPART DMX (DMX Address)

À partir de l'écran principal, appuyer sur ENTER pour accéder au menu principal. Utiliser les touches de commande ▲ et ▼ pour sélectionner le panneau de commande **Control** et appuyer sur ENTER. Utiliser ensuite les touches ▲ et ▼ pour sélectionner l'option de menu « DMX Address » et appuyer sur ENTER pour confirmer. Régler l'adresse de départ DMX souhaitée à l'aide des touches de commande ◀ et ▶ puis appuyer sur ENTER pour confirmer (valeur maximale en fonction du mode DMX activé). Appuyer 2 fois sur la touche BACK pour retourner à l'écran principal, l'adresse de départ DMX sélectionnée s'affiche à présent en grands caractères à l'écran lorsque le mode de fonctionnement DMX est activé.

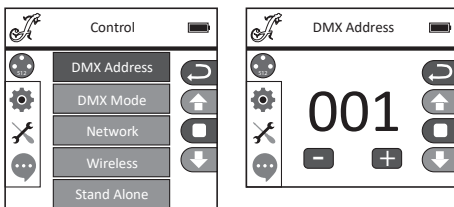

## RÉGLAGE DU MODE DMX (mode DMX)

À partir de l'écran principal, appuyer sur ENTER pour accéder au menu principal. Utiliser les touches de commande ▲ et ▼ pour sélectionner le panneau de commande **Control** et appuyer sur ENTER. Utiliser ensuite les touches ▲ et ▼ pour sélectionner l'option de menu « DMX Mode » et appuyer sur ENTER pour confirmer. Sélectionner à nouveau le mode DMX voulu à l'aide des touches ▲ et ▼ puis appuyer sur ENTER pour confirmer. Appuyer 2 fois sur la touche BACK pour retourner à l'écran principal, le mode DMX sélectionné est maintenant activé. Les tableaux d'affectation des canaux correspondant aux différents modes DMX figurent dans la section PILOTAGE DMX de ce manuel.

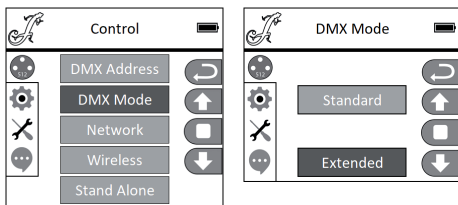

## RÉGLAGES RÉSEAU (Network)

À partir de l'écran principal, appuyer sur ENTER pour accéder au menu principal. Utiliser les touches de commande ▲ et ▼ pour sélectionner le panneau de commande **Control** et appuyer sur ENTER. Utiliser ensuite les touches ▲ et ▼ pour sélectionner l'option de menu « Network » et appuyer sur ENTER pour confirmer. Les informations relatives aux réglages réseau sont présentées dans le tableau ci-dessous. Appuyer sur ENTER pour valider les modifications des réglages réseau.

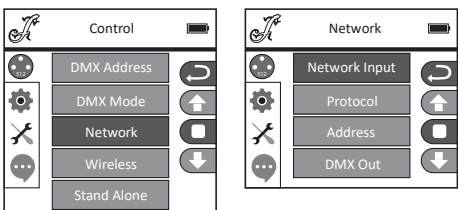

Network			
Network Input	Activer/désactiver l'entrée réseau	OFF	Entrée réseau désactivée
		ON	Entrée réseau activée
Protocol	Protocole de réseau	ArtNET	Protocole ArtNet
		sACN	Protocole sACN



Address	Plage 1 - 256, Paramétrage de l'adresse IP et du masque de sous-réseau	Universe 000 – 255	000 à 255. Modification de la valeur avec ◀ et ▶, confirmation avec ENTER.
		IP Address	Sélectionner le bloc à l'aide des touches ◀ et ▶, modifier la valeur avec ▲ et ▼, confirmer avec ENTER.
		IP Subnet Mask	Sélectionner le bloc à l'aide des touches ◀ et ▶, modifier la valeur avec ▲ et ▼, confirmer avec ENTER.
DMX Out	Envoyer le signal réseau via la sortie DMX OUT	OFF	Ne pas envoyer le signal
		ON	Envoyer le signal

### PARAMÈTRES W-DMX (Wireless)

À partir de l'écran principal, appuyer sur ENTER pour accéder au menu principal. Utiliser les touches de commande ▲ et ▼ pour sélectionner le panneau de commande **Control** et appuyer sur ENTER. Utiliser ensuite les touches ▲ et ▼ pour sélectionner l'option de menu « Wireless » et appuyer sur ENTER pour confirmer. Les informations relatives aux réglages W-DMX sont présentées dans le tableau ci-dessous. Appuyer sur ENTER pour confirmer toutes les modifications de paramètres.

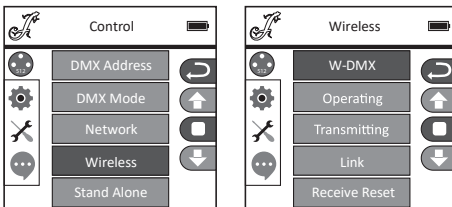

Wireless		
W-DMX	OFF	Désactiver W-DMX
	ON	Activer W-DMX
Operating	Receiver	Module W-DMX configuré en tant que récepteur
	Transmitter	Module W-DMX configuré en tant qu'émetteur
Transmitting	G3	Mode de transmission G3
	G4S	Mode de transmission G4S
Link	Link	Connecter aux appareils W-DMX. La fonction W-DMX doit être activée sur tous les appareils et la connexion avec un transmetteur doit être interrompue (Receive Reset)
	UnLink	Déconnexion de tous les appareils

Receive Reset	NO	Ne pas interrompre la connexion avec un transmetteur
	YES	Interrompre la connexion avec un transmetteur

### MODES DE FONCTIONNEMENT STANDALONE (Stand Alone)

À partir de l'écran principal, appuyez sur ENTER pour accéder au menu principal. Utilisez les touches de commande ▲ et ▼ pour sélectionner le panneau de commande **Control** et appuyez sur ENTER. Utilisez ensuite les touches ▲ et ▼ pour sélectionner l'option de menu « Stand Alone » et appuyez sur ENTER pour confirmer. Sélectionnez ensuite l'un des trois modes de fonctionnement autonomes (« Stand Alone ») à l'aide des touches de commande ▲ et ▼, puis confirmez en appuyant sur ENTER.

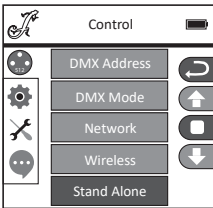

### MODE DE FONCTIONNEMENT STAND ALONE MODE STATIQUE (Master et Alone)

De façon similaire à un dispositif de commande DMX, le mode statique permet de régler directement sur l'appareil les fonctions PAN, TILT, variateur, stroboscope, roue chromatique, roue de gobos, etc., avec des valeurs comprises entre 000 et 255. Il est ainsi possible de créer une scène personnalisée sans recourir à un contrôleur DMX supplémentaire. Vous pouvez choisir entre le mode de fonctionnement « Master » (avec sortie du signal de commande sur des appareils esclaves) et « Alone » (sans influence du signal DMX). Une fois que vous avez sélectionné le mode de fonctionnement « Master » ou « Alone » comme décrit précédemment dans la section « MODES DE FONCTIONNEMENT STANDALONE », les réglages peuvent être effectués selon les préférences. Les informations relatives aux options de sous-menu du menu Static et aux options de réglage correspondantes se trouvent dans le tableau ci-dessous (sélectionnez avec ▲ et ▼, confirmez avec ENTER, modifiez la valeur avec ◀ et ▶, confirmez avec ENTER).

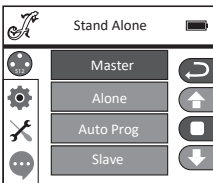

Stand Alone Mode Master / Alone				
Function			Values	
Pan	000	- 255	0% to 100%	
Pan fine	000	- 255	0% to 100%	
Tilt	000	- 255	0% to 100%	
Tilt fine	000	- 255	0% to 100%	
Dimmer	000	- 255	0% to 100%	
Strobe functions	000	- 005	Strobe open	
	006	- 010	Strobe closed	
	011	- 022	Ramp up/down, slow -> fast	
	023	- 033	Ramp up/down random, slow->fast	
	034	- 045	Ramp up, slow -> fast	

Strobe functions	046	-	056	Ramp up random, slow -> fast
	057	-	068	Ramp down, slow -> fast
	069	-	079	Ramp down random, slow -> fast
	080	-	102	Random Strobe effect, slow -> fast
	103	-	127	Strobe Break effect, 5s.....1s (short burst with break)
	128	-	250	Strobe slow -> fast <1Hz - 20Hz
	251	-	255	Strobe open
Cyan	000	-	255	0% to 100%
Magenta	000	-	255	0% to 100%
Yellow	000	-	255	0% to 100%
CTO	000	-	255	0% to 100%
Color Wheel	000	-	000	Color open
	001	-	023	Open -> Deep red
	024	-	024	<b>Deep Red (1)</b>
	025	-	047	Deep Red -> Medium Blue
	048	-	048	<b>Medium Blue (2)</b>
	049	-	071	Medium Blue -> Deep Green
	072	-	072	<b>Deep Green (3)</b>
	073	-	095	Deep Green -> Lavender
	096	-	096	<b>Lavender (4)</b>
	097	-	119	Lavender -> Amber
	120	-	120	<b>Amber (5)</b>
	121	-	143	Amber -> CTO
	144	-	144	<b>CTO (6)</b>
	145	-	167	CTO -> Congo Blue
	168	-	168	<b>Congo Blue (7)</b>
	169	-	191	Congo Blue -> Open
	192	-	192	Color open
	193	-	223	Color Wheel rotation fast -> slow, fwd
	224	-	224	Color Wheel rotation stop
225	-	255	Color Wheel rotation slow -> fast, bwd	

Color Wheel 2	000	-	000	Color open
	001	-	023	Open -> CTO 2600K
	024	-	024	<b>CTO 2600K (1)</b>
	025	-	047	CTO 2600K -> CTO 3200K
	048	-	048	<b>CTO 3200K (2)</b>
	049	-	071	CTO 3200K -> CTB 7500K
	072	-	072	<b>CTB 7500K (3)</b>
	073	-	095	CTB 7500K -> CTB 9000K
	096	-	096	<b>CTB 9000K (4)</b>
	097	-	119	CTB 9000K -> Lavender
	120	-	120	<b>Lavender (5)</b>
	121	-	143	Lavender -> Pink
	144	-	144	<b>Pink (6)</b>
	145	-	167	Pink -> UV
	168	-	168	<b>UV (7)</b>
	169	-	191	UV -> Open
	192	-	192	Color open
193	-	223	Color Wheel rot. fast -> slow, fwd	
224	-	224	Color Wheel rot. stop	
Color Wheel 2	225	-	255	Color Wheel rot. slow -> fast, bwd
Zoom	000	-	255	Narrow to wide
Focus	000	-	255	0% to 100%
Iris	000	-	191	Open -> Close
	192	-	200	Pulse, slow -> fast (with Dim)
	201	-	209	Pulse, slow -> fast (without Dim)
	210	-	218	Pulse Random, slow -> fast (without Dim)
	219	-	227	Ramp up, slow -> fast (with Dim)
	228	-	236	Ramp up, slow -> fast (without Dim)
	237	-	245	Ramp down, slow -> fast (with Dim)
	246	-	255	Ramp down, slow -> fast (without Dim)
Frost heavy	000	-	255	0% to 100%
Blade 1A	000	-	255	0% to 100%
Blade 1B	000	-	255	0% to 100%
Blade 2A	000	-	255	0% to 100%
Blade 2B	000	-	255	0% to 100%
Blade 3A	000	-	255	0% to 100%
Blade 3B	000	-	255	0% to 100%
Blade 4A	000	-	255	0% to 100%
Blade 4B	000	-	255	0% to 100%
Shape Rotation	000	-	255	0% to 100%

Pan/Tilt Macro	000	-	005	off
	006	-	040	PAN "small > big"
	041	-	075	TILT "small > big"
	076	-	110	PAN / TILT "small > big"
	111	-	145	PAN / TILT (invers) "small > big"
	146	-	180	Circle "small > big"
	181	-	215	Circle (invers) "small > big"
	216	-	255	Random "small > big"
Pan/Tilt Speed	000	-	255	Pan/Tilt speed fast -> slow

### MODE DE FONCTIONNEMENT STAND ALONE PROGRAMMES AUTO (Auto Prog)

Les 4 programmes automatiques différents (programmes 1 à 4) se composent de mouvements de tête préconfigurés, tandis que les changements de couleur, ainsi que la vitesse d'exécution peuvent être réglés individuellement. Choisir le mode de fonctionnement automatique, comme décrit précédemment au point « MODES DE FONCTIONNEMENT STANDALONE », appuyer sur ENTER pour confirmer, sélectionner le programme automatique voulu à l'aide des touches ▲ et ▼, appuyer sur ENTER pour confirmer et modifier à présent la valeur de vitesse d'exécution à l'aide des touches ◀ et ▶ de 000 à 100 selon vos préférences. Appuyer sur ENTER pour confirmer. Appuyer plusieurs fois sur BACK pour revenir à l'écran principal.

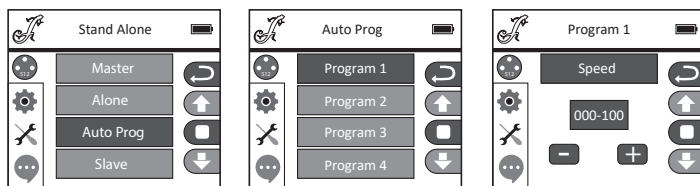

### MODE ESCLAVE (Slave)

Pour sélectionner le mode esclave, suivre la procédure décrite précédemment à la section « MODES DE FONCTIONNEMENT STANDALONE ». Relier les unités esclave et maître (même modèle, même version de logiciel) à l'aide d'un câble DMX (Master DMX OUT - Slave DMX IN). Sur le maître, activer l'un des deux modes de fonctionnement autonome proposés, automatique ou master. L'unité esclave suit alors l'unité maître. Appuyer plusieurs fois sur BACK pour revenir à l'écran principal.

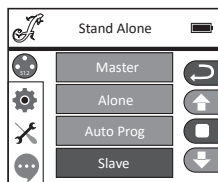

## ⚙️ PARAMÈTRES DU SYSTÈME (Settings)

À partir de l'écran principal, appuyer sur ENTER pour accéder au menu principal. Utiliser les touches de commande ▲ et ▼ pour sélectionner le menu de configuration système « **Settings** » puis appuyer sur ENTER.

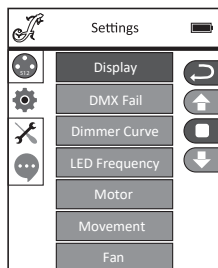

Vous accédez alors au sous-menu permettant de régler les options de sous-menu suivantes, cf. tableau (sélectionner avec ▲ et ▼, confirmer avec ENTER, modifier l'état avec ▲ et ▼ confirmer avec ENTER) :

Settings (en gras = réglage d'usine)				
Display	Réglages de l'écran	Reverse	<b>OFF</b>	Pas de rotation de l'affichage
			ON	Rotation à 180° des éléments affichés à l'écran (par ex. en cas de montage tête en bas)
		Backlight	<b>OFF</b>	Désactivation de l'éclairage de l'écran au bout d'environ 30 secondes d'inactivité
			ON	Éclairage de l'écran allumé en permanence
DMX Fail	État de fonctionnement en cas d'interruption du signal DMX	Black		Active la fonction Blackout
		<b>Hold</b>		Maintien de la dernière commande
		Auto		Active le mode de fonctionnement automatique

Dimmer Curve	Sélection de la courbe de dimmer	<b>Linear</b>	L'intensité lumineuse augmente de façon linéaire avec la valeur DMX
		Exponential	L'intensité lumineuse peut être réglée de façon précise dans la plage de valeurs DMX inférieure et de façon approximative dans la plage de valeurs DMX supérieure
		Logarithmic	L'intensité lumineuse peut être réglée de façon approximative dans la plage de valeurs DMX inférieure et de façon précise dans la plage de valeurs DMX supérieure
		S-Curve	L'intensité lumineuse peut être réglée de façon précise dans les plages de valeurs DMX inférieure et supérieure et de façon approximative dans la plage de valeurs DMX moyenne
LED Frequency	Réglage de la fréquence du signal PWM de la LED	<b>650 Hz</b> , 1530 Hz, 3600 Hz, 12 kHz, 18,9 kHz, 25 kHz	

Motor	Réglages des moteurs de l'appareil	Pan Reverse	<b>OFF</b>	Pas d'inversion de la direction du mouvement de l'axe Pan
			ON	Inversion de la direction du mouvement de l'axe Pan
		Tilt Reverse	<b>OFF</b>	Pas d'inversion de la direction du mouvement de l'axe Tilt
			ON	Inversion de la direction du mouvement de l'axe Tilt
		Pan Angle	630	Angle Pan à 630°
			<b>540</b>	Angle Pan à 540°
		Feedback	OFF	Correction automatique de la position désactivée
			ON	Correction automatique de la position activée
		Color1 Pos	<b>Standard</b>	Rotation standard de la roue chromatique lors du changement de couleur
			Short	La roue chromatique tourne sur le chemin le plus court lors de changement de couleur
		Color2 Pos	Standard	Rotation standard de la roue chromatique lors du changement de couleur
			Short	La roue chromatique tourne sur le chemin le plus court lors de changement de couleur
		Colorwheel1	Scroll	La roue chromatique peut tourner progressivement
			<b>Snap</b>	Lorsque la valeur correspondante est atteinte, la roue chromatique passe directement au filtre couleur souhaité
		Colorwheel2	Scroll	La roue chromatique peut tourner progressivement
			<b>Snap</b>	Lorsque la valeur correspondante est atteinte, la roue chromatique passe directement au filtre couleur souhaité
Movement	Blackout	<b>OFF</b>	Pas de blackout en cas de mouvement de la tête	
		ON	Blackout en cas de mouvement de la tête	
	Silent	<b>OFF</b>	Vitesse Pan/tilt standard	
		ON	Les mouvements Pan/tilt sont exécutés plus lentement et donc plus silencieusement.	
Fan	Commande des ventilateurs	<b>Auto</b>	La vitesse de rotation des ventilateurs s'adapte automatiquement en fonction de la température	
		Silent	Réduction de la vitesse maximale des ventilateurs entraînant une réduction des émissions sonores. Luminosité réduite, si nécessaire	
		Off	Désactivation des ventilateurs entraînant une forte réduction de la luminosité	



## Courbes de gradateur

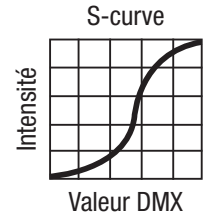
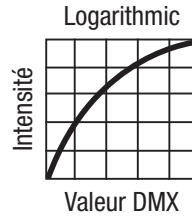
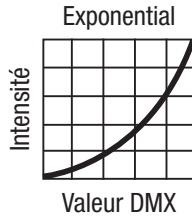
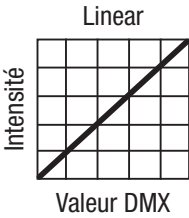

## 🔧 MENU DE SERVICE

À partir de l'écran principal, appuyer sur ENTER pour accéder au menu principal. Utiliser les touches ▲ et ▼ pour sélectionner le menu de service « **Service** » et appuyer sur ENTER.

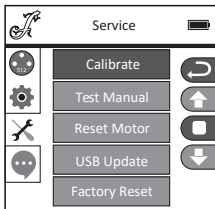

Vous accédez alors au sous-menu permettant d'éditer les options de sous-menu (sélectionner avec ▲ et ▼, confirmer avec ENTER, modifier la valeur avec ◀ et ▶, confirmer avec ENTER).

**Calibrate** - Calibrage des composants avec des valeurs comprises entre 000 et 255 (Mot de passe 050).

**Test Manual** - Test manuel des composants avec des valeurs comprises entre 000 et 255.

**Reset Motor** - Réinitialisation des moteurs. **All** = tous les moteurs, **Pan&Tilt** = moteurs Pan et Tilt, **Head Only** = moteurs dans la tête de l'appareil.

**USB Update** - Mise à jour du micrologiciel via interface USB. **OFF** = Empêcher la mise à jour du micrologiciel via interface USB. **ON** = Autoriser la mise à jour du micrologiciel via interface USB.

**Factory Reset** - Restauration des valeurs par défaut (réglage usine).

## 🗨️ INFORMATIONS DE L'APPAREIL (Info)

À partir de l'écran principal, appuyer sur ENTER pour accéder au menu principal. Utiliser les touches ▲ et ▼ pour sélectionner le menu d'information « **Info** » et appuyer sur ENTER.

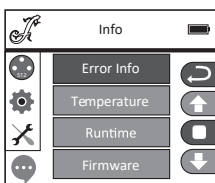

Vous accédez alors au sous-menu permettant de lire les informations de l'appareil (sélection avec ▲ et ▼, confirmation avec ENTER).

Info			
Error Info	Affichage des anomalies de fonctionnement <b>Si une réinitialisation ou un redémarrage ne permet pas de résoudre une anomalie de fonctionnement, l'unité défectueuse doit être réparée par un centre de réparation agréé.</b>		
Temperature	Affichage de la température	Head	xx°C/°F
		Base	xx°C/°F
		Unit	Affichage de la température en Celsius ou Fahrenheit
Runtime	Affichage de la durée de fonctionnement	Total Time	Affichage de la durée de fonctionnement totale en heures
		Current Time	Affichage de la durée de fonctionnement momentanée
		Time PW	Saisie du mot de passe pour la réinitialisation de la durée de fonctionnement momentanée (Time PW = 050)
		Clean Current	Réinitialisation de la durée de fonctionnement momentanée
Firmware	Affichage du firmware des composants	Vx.x.x	
Model Info	Désignation du modèle	Opus W5	

## INSTALLATION ET MONTAGE

Grâce aux pieds en caoutchouc intégrés, le projecteur peut être placé à un endroit approprié sur une surface solide et plane. Le montage sur traverse s'effectue à l'aide de deux omégas de fixation à installer sur la base de l'appareil (A). Deux omégas de fixation sont fournis, des pinces de serrage sur traverse adaptées sont disponibles en option. Veiller à ce que l'assemblage soit bien serré et sécuriser le projecteur en fixant un câble de retenue adapté à l'emplacement prévu à cet effet (B).



**DANGER :** Le montage au plafond nécessite une grande expérience, notamment pour calculer les valeurs limites de charge du matériel d'installation et vérifier régulièrement la sécurité de tous les matériaux d'installation et des projecteurs. Si tu ne possèdes pas ces qualifications, n'essaie pas d'effectuer l'installation toi-même, mais adresse-toi plutôt à une entreprise professionnelle. Il existe un risque que des dispositifs mal montés ou sécurisés se desserrent et tombent. Cela peut gravement blesser ou tuer des personnes.

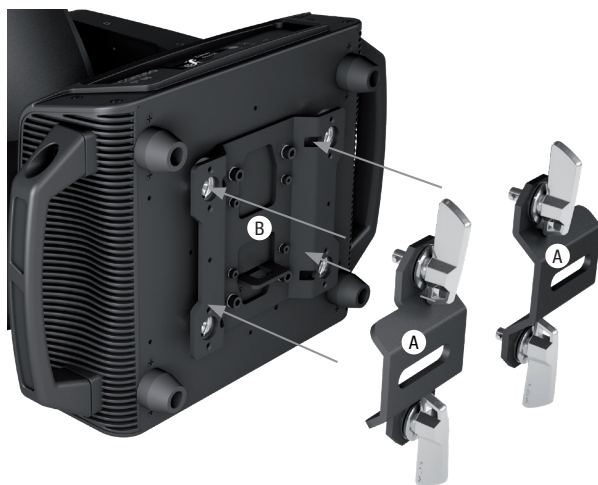

## ENTRETIEN, MAINTENANCE ET RÉPARATION

Pour garantir le bon fonctionnement de l'appareil à long terme, l'entretien et, si nécessaire, la maintenance doivent être effectués régulièrement. Les besoins en entretien et en maintenance dépendent de l'intensité et de l'environnement d'utilisation. Nous recommandons de procéder à un contrôle visuel avant chaque mise en service. En outre, nous recommandons de prendre toutes les mesures d'entretien pertinentes indiquées ci-dessous toutes les 500 heures de fonctionnement ou, en cas d'intensité d'utilisation plus faible, au plus tard après un an d'utilisation. Les défauts dus à un entretien insuffisant peuvent entraîner une limitation des droits à la garantie.

### ENTRETIEN (réalisable par l'utilisateur)



**AVERTISSEMENT !** Avant toute opération d'entretien, l'alimentation électrique et, dans la mesure du possible, toutes les connexions de l'appareil doivent être débranchées.



**REMARQUE !** Un entretien inapproprié peut entraîner une dégradation de l'appareil, voire sa destruction.

1. Les surfaces du boîtier doivent être nettoyées avec un chiffon propre et humide. Veillez à ce qu'aucune humidité ne pénètre dans l'appareil.
2. Les orifices d'entrée et de sortie d'air doivent être nettoyés régulièrement pour éliminer la poussière et les impuretés. En cas d'utilisation d'air comprimé, veillez à ce que l'appareil ne soit pas endommagé (les ventilateurs doivent notamment être bloqués pour éviter qu'ils tournent à une vitesse excessive).
3. Les câbles et connecteurs doivent être nettoyés régulièrement et débarrassés de la poussière et des impuretés.
4. De manière générale, aucun produit de nettoyage ou produit abrasif ne doit être utilisé pour l'entretien, faute de quoi la finition de la surface pourrait être endommagée.
5. De manière générale, les appareils doivent être stockés au sec et protégés de la poussière et des salissures.
6. Pour garantir un fonctionnement correct et sûr, toutes les lentilles et tous les orifices de sortie de lumière accessibles ou amovibles doivent être nettoyés régulièrement.

#### **MAINTENANCE ET RÉPARATION (uniquement par du personnel qualifié)**



**DANGER !** L'appareil renferme des composants sous tension. Même après la déconnexion du réseau, il peut subsister une tension résiduelle dans l'appareil, p. ex. à cause de condensateurs chargés.



**REMARQUE !** L'appareil ne contient aucun élément nécessitant un entretien par l'utilisateur.



**REMARQUE !** Les travaux de maintenance et de réparation ne doivent être effectués que par du personnel spécialisé et suffisamment qualifié. En cas de doute, adressez-vous à un atelier spécialisé.



**REMARQUE !** Des travaux d'entretien effectués de manière non conforme peuvent affecter le droit à la garantie.



**REMARQUE !** Pour les kits de transformation ou de postéquipement prévus par le fabricant, respectez impérativement la notice de montage jointe.

## TECHNIQUE DMX

### DMX-512

Le terme DMX (Digital Multiplex) désigne un protocole de transport universel permettant la communication entre des appareils et des contrôleurs à ce format. Un contrôleur DMX envoie des données DMX aux appareils DMX qui lui sont connectés. Les données DMX sont transportées sous forme d'un flux série, renvoyé d'un appareil au suivant via des connecteurs XLR repérés „DMX IN“ et „DMX OUT“. Le nombre total d'appareils ainsi connectés ne doit pas dépasser 32. Le dernier appareil de la chaîne doit posséder une résistance de terminaison (Terminator).



### PROTOCOLE DMX

Il s'agit d'un langage universel, permettant d'interconnecter des appareils DMX de type différents, de marques différentes, et de tous les piloter depuis un contrôleur DMX central. Pour un transport optimal des données, il est recommandé d'utiliser les câbles les plus courts possibles pour interconnecter les appareils. L'ordre dans lequel les différents appareils sont connectés au sein d'un réseau DMS n'a aucune influence sur l'adressage. Autrement dit, vous pouvez placer l'appareil possédant l'adresse DMX 1 où vous le désirez dans la chaîne DMX : au début, à la fin, au milieu... Si un appareil s'est vu affecter l'adresse DMX 1, le contrôleur „sait“ qu'il doit lui envoyer toutes les données destinées à l'adresse 1, quelle que soit la position dudit appareil dans la chaîne DMX.

### CONNEXION EN SÉRIE DE PLUSIEURS PROJECTEURS

1. Reliez la fiche XLR mâle (3 ou 5 points) du câble DMX à la sortie DMX (embase XLR femelle) du premier appareil DMX (par exemple, un contrôleur DMX).
2. Reliez le connecteur XLR femelle du câble DMX relié au premier projecteur à l'entrée DMX (connecteur XLR mâle) de l'appareil DMX suivant. Reliez la sortie DMX de cet appareil, selon la même méthode, à l'entrée DMX de l'appareil DMX suivant, et ainsi de suite. Veillez à ce que tous les appareils DMX soient reliés en série, et n'oubliez pas que les liaisons ne peuvent être partagées sans utiliser de splitter actif. Ne pas dépasser le nombre maximal d'appareils par chaîne DMX, soit 32.

Vous trouverez un choix complet de câbles compatibles DMX dans les gammes Adam Hall 3 STAR, 4 STAR et 5 STAR. Si vous fabriquez vous-mêmes vos câbles, respectez les modalités de câblage DMX. En particulier : Ne reliez jamais le blindage du câble à la masse du connecteur, et vérifiez bien qu'en aucun cas le blindage du câble n'entre en contact avec le corps du connecteur XLR. Si le blindage entre en contact avec la masse, cela peut provoquer des courts-circuits et des défaillances système.

**ASSIGNATION DES CONTACTS**

Câble DMX avec connecteurs XLR 3 points :

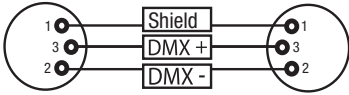
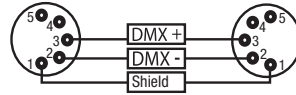
Câble DMX avec connecteurs XLR 5 points  
(les points 4 et 5 ne sont pas câblés):

Pour éviter tout dysfonctionnement, le dernier appareil d'une chaîne DMX doit être équipé d'une résistance de terminaison (120 Ohms, 1/4 Watt).

Connecteur XLR 3 points avec résistance de terminaison : K3DMXT3

Connecteur XLR 5 points avec résistance de terminaison : K3DMXT5

**ASSIGNATION DES CONTACTS**

Connecteur XLR 3 points

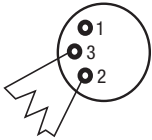

Connecteur XLR 5 points

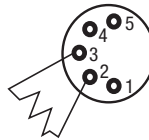

Pour utiliser des appareils DMX munis de connecteurs 3 points avec des appareils DMX munis de connecteurs 5 points, il faut utiliser un adaptateur.

**ASSIGNATION DES CONTACTS**

Adaptateur XLR 5 points mâle vers XLR 3 points femelle K3DGF0020

Les points 4 et 5 ne sont pas connectés.

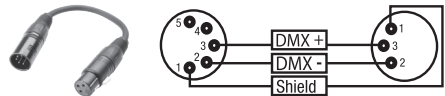
**ASSIGNATION DES CONTACTS**

Adaptateur XLR 3 points mâle vers XLR 5 points femelle K3DHM0020

Les points 4 et 5 ne sont pas connectés.

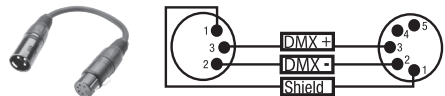

## CARACTÉRISTIQUES TECHNIQUES

<b>RÉFÉRENCE :</b>	<b>CLOW5</b>
Catégorie de produit :	Lyre à LED
Type :	Profile Washer
Nombre de lampes :	1
Type de lampe :	LED de 380 W
Température chromatique de la lampe :	Blanc froid 6700 K
Fréquence du signal MLI de la LED :	650 Hz ; 1530 Hz ; 3600 Hz ; 12 kHz ; 18,9 kHz ; 25 kHz (réglable)
Fonction de mélange des couleurs :	CMY + CTO
Nombre de couleurs de la roue chromatique :	7 + ouvert et couleurs splittées
Nombre de filtres de la roue chromatique :	6 filtres de correction plus UV + ouvert et couleurs splittées
Angle de dispersion :	8° – 45°
Interfaces :	ENTRÉE/SORTIE XLR 3 broches, ENTRÉE/SORTIE XLR 5 broches, ENTRÉE/SORTIE Ethernet, émetteur-récepteur sans fil
Mode DMX :	29 canaux, 46 canaux
Fonctions DMX :	Pan/Tilt, Pan/Tilt précis, variateur, variateur précis, stroboscope multifonctionnel, cyan, cyan précis, magenta, magenta précis, jaune, jaune précis, CTO, CTO précis, roue chromatique 1, roue chromatique 2, zoom, zoom précis, mise au point, mise au point précise, Iris, Frost, 4 couteaux, rotation couteaux, rotation couteaux précise, macros Pan/Tilt, vitesse Pan/Tilt, courbe variateur, paramètres du système
Fonctions Stand Alone (mode autonome) :	Programme automatique 1 à 4, mode statique, mode Master/Slave
Réglages du système :	Configuration sans fil, basculement de l'écran, éclairage de l'écran On/Off, défaillance DMX, courbe de dimmer, fréquence du signal PWM de la LED, basculement de rotation Pan, basculement Tilt, feedback, blackout en cas de mouvement, réglage du ventilateur, calibrage, test, réinitialisation, restauration des paramètres par défaut, configurations réseau
Pilotage :	DMX512, compatible RDM, W-DMX™ (émetteur-récepteur), Art-Net, sACN, Master/Slave
Angle PAN :	540°/630°
Angle TILT :	270°

ENGLISH

DEUTSCH

FRANCAIS

ESPAÑOL

POLSKI

ITALIANO

DMX

Éléments de commande : Touches de commande tactiles BACK, ENTER, UP, DOWN, LEFT, RIGHT, écran graphique couleur à cristaux liquides tactile (adapté aux gants)

Éléments d'affichage : Écran graphique couleur à cristaux liquides rétroéclairé, alimentation par batterie pour un paramétrage du système indépendant du réseau électrique

Tension de fonctionnement : 100 – 240 V CA/50 – 60 Hz

Puissance absorbée maximale : 650 W

Flux lumineux : 15 400 lm

Connecteur d'alimentation : Entrée et sortie compatibles TRUE1 TOP (sortie max. 10 A)

Classe de protection électrique : 1

Fusible : T6.3AL / 250 V (5 x 20 mm)

Température ambiante en fonctionnement : -10 °C à 40 °C

Humidité relative : < 85 %, sans condensation

Indice de protection : IP20

Matériau du boîtier : Métal, plastique

Coloris du boîtier : Noir

Refroidissement du boîtier : Système de refroidissement par caloduc plus ventilateurs thermorégulés

Distance minimale de la surface éclairée : 1,6 m

Distance minimale des matériaux normalement inflammables : 0,5 m

Dimensions (L x H x P, sans étrier de montage) : 400 x 250 x 630 mm

Poids : 25 kg

Autres caractéristiques : Câble d'alimentation de 1 m avec fiche compatible TRUE1 TOP et 2 omégas de fixation fournis, mode d'emploi



## DISTANCE MINIMALE DE LA SURFACE ÉCLAIRÉE

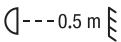

Ce symbole indique la distance minimale en mètres (m) à respecter entre le corps lumineux et la surface éclairée. Dans cet exemple, la distance est de 0,5 m.

## DISTANCE MINIMALE AVEC DES MATÉRIAUX NORMALEMENT INFLAMMABLES

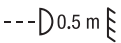

Ce symbole, indique la distance minimale en mètres (m) à respecter entre l'appareil et des matériaux normalement inflammables. Dans cet exemple, la distance est de 0,5 m.

## MISE AU REBUT



### EMBALLAGE :

1. Les emballages peuvent être introduits dans le circuit de recyclage par les voies de collecte habituelles.
2. Veuillez trier l'emballage conformément à la législation sur l'élimination des déchets et à la réglementation sur les matériaux recyclables de votre pays.



### APPAREIL :

1. Cet appareil est soumis à la directive européenne sur les déchets d'équipements électriques et électroniques dans sa version actuelle. Directive DEEE Déchets d'équipements électriques et électroniques. Les appareils usagés ne doivent pas être jetés avec les ordures ménagères. L'appareil usagé doit être éliminé par une entreprise d'élimination des déchets agréée ou par un organisme communal de traitement des déchets. Veuillez respecter les réglementations en vigueur dans votre pays !
2. Veuillez à respecter la législation relative à l'élimination des déchets en vigueur dans votre pays.
3. En tant que particulier, vous obtiendrez des informations sur les possibilités de mise au rebut respectueuses de l'environnement en vous rapprochant de la boutique dans laquelle vous avez acheté le produit ou des autorités régionales compétentes.

## DÉCLARATIONS DU FABRICANT

### GARANTIE DU FABRICANT ET LIMITATION DE RESPONSABILITÉ

Adam Hall GmbH, Adam-Hall-Str. 1,61267 Neu Anspach / E-mail [Info@adamhall.com](mailto:Info@adamhall.com) / +49 (0)6081 / 9419-0.

Vous trouverez nos conditions de garantie et nos clauses de limitation de responsabilité actuelles sur Internet à l'adresse suivante :

[https://cdn-shop.adamhall.com/media/pdf/Manufacturers-Declarations-CAMEO\\_DE\\_EN\\_ES\\_FR.pdf](https://cdn-shop.adamhall.com/media/pdf/Manufacturers-Declarations-CAMEO_DE_EN_ES_FR.pdf).

En cas de panne, contactez votre partenaire commercial.

**CONFORMITÉ CE**

Par la présente, Adam Hall GmbH déclare que ce produit est conforme aux directives suivantes (si applicables) :

Directive basse tension (2014/35/UE)

Directive CEM (2014/30/UE)

RoHS (2011/65/UE)

RED (2014/53/UE)

**DÉCLARATION DE CONFORMITÉ UE**

Les déclarations de conformité pour les produits soumis aux directives LVD, EMC et RoHS peuvent être demandées à l'adresse [info@adamhall.com](mailto:info@adamhall.com).

Les déclarations de conformité pour les produits soumis à la directive RED peuvent être téléchargées sur [www.adamhall.com/compliance/](http://www.adamhall.com/compliance/).

**SOUS RÉSERVE DE FAUTES D'IMPRESSION ET D'ERREURS, AINSI QUE DE MODIFICATIONS TECHNIQUES OU AUTRES !**

**¡ENHORABUENA POR SU ACERTADA ELECCIÓN!**

Este equipo ha sido desarrollado y fabricado según estrictos criterios de calidad con el fin de garantizar muchos años de funcionamiento perfecto. Lea atentamente el presente manual de instrucciones con el fin de poder usar rápidamente y de forma óptima su nuevo producto de Cameo Light. Puede encontrar más información sobre Cameo Light en nuestro sitio web **CAMEOLIGHT.COM**.

**INFORMACIÓN SOBRE ESTE MANUAL DE INSTRUCCIONES**

- Lea atentamente las instrucciones de seguridad y todo el manual antes de la puesta en servicio.
- Tenga en cuenta las advertencias indicadas en el equipo y en el manual de instrucciones.
- Tenga el manual de instrucciones siempre a mano.
- Si vende o cede el equipo a otra persona, asegúrese de entregar también este manual de instrucciones, ya que es una parte integrante del producto.

**USO PREVISTO**

Este producto es un equipo de tecnología para eventos.

El producto ha sido desarrollado para un uso profesional en el sector de la tecnología para eventos y no es apto para el uso doméstico.

Además, este producto solo está previsto para su utilización por parte de usuarios cualificados con conocimientos sobre tecnología para eventos.

La utilización del producto para aplicaciones más allá de los datos técnicos y las condiciones de servicio especificados se considera fuera del uso previsto.

Queda excluida toda responsabilidad por daños y perjuicios a personas y objetos si se utiliza el producto fuera del uso previsto.

El producto no es adecuado para:

- Personas (incluidos niños) con capacidades físicas, sensoriales o mentales reducidas o sin la experiencia y los conocimientos necesarios;
- niños (se debe advertir a los niños que no jueguen con el equipo).

**TÉRMINOS Y SÍMBOLOS**

1. **PELIGRO:** La palabra PELIGRO, que puede ir acompañada de un símbolo, se utiliza para indicar situaciones o estados de peligro inminente para la vida o la integridad física.

2. **ADVERTENCIA:** La palabra ADVERTENCIA, que puede ir acompañada de un símbolo, indica situaciones o estados potencialmente peligrosos para la vida o la integridad física.

3. **PRECAUCIÓN:** La palabra PRECAUCIÓN, que puede ir acompañada de un símbolo, indica situaciones o estados que pueden provocar lesiones.

4. **ATENCIÓN:** La palabra «ATENCIÓN», que puede ir acompañada de un símbolo, indica situaciones o estados que pueden provocar daños materiales o medioambientales.



Este símbolo indica peligros que pueden causar una descarga eléctrica.



Este símbolo indica puntos de peligro o situaciones peligrosas.



Este símbolo indica peligros por superficies calientes.



Este símbolo indica peligros debido a fuentes de luz intensas.



Este símbolo indica que en el equipo no hay piezas que pueda sustituir el usuario.



Este símbolo identifica información complementaria sobre el uso del producto.

## INSTRUCCIONES DE SEGURIDAD



### PELIGRO:

1. No abrir el interior del equipo ni modificarlo.
2. Apagar inmediatamente el equipo y desconectarlo de la red eléctrica si deja de funcionar correctamente o si penetrara algún líquido u otro objeto en su interior o si el equipo sufriera cualquier otro tipo de daño. Este equipo debe repararlo exclusivamente personal especializado y autorizado.
3. Los dispositivos con clase de protección 1 deben tener la conexión a tierra correctamente conectada. No interrumpir nunca la conexión a tierra. Los dispositivos de la clase de protección 2 no disponen de conexión a tierra.
4. Procurar que los cables con tensión no se doblen ni sufran daños mecánicos.
5. No puentear nunca el fusible del equipo.



### ADVERTENCIA:

1. No utilizar el equipo si presenta daños evidentes.
2. El equipo solo se puede instalar estando sin tensión.
3. Si el cable de alimentación del equipo está dañado, el equipo no debe utilizarse.
4. Los cables de alimentación fijos solo pueden ser sustituidos por una persona cualificada.

**ATENCIÓN:**

1. No poner en marcha el equipo si ha estado sometido a fuertes fluctuaciones de temperatura (por ejemplo, tras su transporte). La humedad y el agua condensada pueden dañar el equipo. Encender el equipo únicamente después de que su temperatura haya alcanzado la temperatura ambiente.
2. Asegurarse de que la tensión y la frecuencia de la red eléctrica coincidan con los valores indicados en el equipo. Si el equipo dispone de un selector de tensión, ajustarlo bien antes de conectar el equipo a la toma de corriente. Utilizar únicamente cables de alimentación adecuados.
3. Para desconectar totalmente el equipo de la red, no basta con accionar el interruptor de encendido/apagado del equipo.
4. Hay que asegurarse de que el fusible utilizado coincida con el tipo de fusible indicado en el equipo.
5. Hay que asegurarse de que se hayan tomado las medidas adecuadas para evitar cualquier sobretensión (p. ej., en caso de rayos).
6. Tener en cuenta la corriente de salida máxima en los equipos con conexión de salida de alimentación. Comprobar que el consumo eléctrico total de todos los equipos conectados no supere el valor predeterminado.
7. Sustituir los cables de alimentación únicamente por cables originales.

**PELIGRO:**

1. ¡Peligro de asfixia! Las bolsas de plástico y las piezas pequeñas deben guardarse fuera del alcance de las personas (incluidos los niños) con capacidades físicas, sensoriales o mentales reducidas.
2. ¡Peligro por caída! Comprobar que el equipo esté instalado de forma segura y no pueda caerse. Utilizar exclusivamente soportes o fijaciones adecuados (especialmente en instalaciones fijas). Asegurarse de que los accesorios estén correctamente instalados y fijados. Hay que cumplir las disposiciones de seguridad vigentes.

**ADVERTENCIA:**

1. Utilizar el equipo únicamente de la forma prevista.
2. Utilizar el equipo solo con los accesorios previstos y recomendados por el fabricante.
3. Durante la instalación, hay que tener en cuenta los reglamentos de seguridad vigentes en su país.
4. Una vez conectado el equipo, revisar todo el cableado para evitar daños o accidentes debidos, por ejemplo, a caídas por tropiezos.
5. Hay que tener en cuenta la distancia mínima especificada con respecto a materiales normalmente inflamables. A menos que se indique explícitamente otra, la distancia mínima es de 0,3 m.
6. Hay que tener siempre en cuenta la distancia mínima, indicada en el equipo, con respecto a la superficie iluminada.

**PRECAUCIÓN:**

1. Las piezas móviles, como los soportes de montaje u otras piezas, pueden quedarse atascadas.
2. En equipos con componentes motorizados, existe peligro de lesiones por el movimiento del equipo. Los movimientos repentinos del equipo pueden provocar una reacción brusca.
3. La superficie de la carcasa del equipo puede calentarse mucho durante su funcionamiento normal. Evitar el contacto accidental con la carcasa. Esperar siempre hasta que el equipo se haya enfriado lo suficiente antes de desmontarlo, realizar trabajos de mantenimiento, cargarlo u otras manipulaciones.

**ATENCIÓN:**

1. No instalar ni poner a funcionar el equipo cerca de radiadores, acumuladores térmicos, hornos u otras fuentes de calor. Asegurarse de que el equipo siempre esté instalado de modo que reciba suficiente refrigeración y no pueda sobrecalentarse.
2. No colocar cerca del equipo ninguna fuente de ignición como, por ejemplo, velas encendidas.
3. No cubrir las aberturas de ventilación ni obstruir los ventiladores.
4. Para el transporte, utilizar el embalaje original o el embalaje indicado por el fabricante.
5. Evitar sacudir o golpear el equipo.
6. Tener en cuenta la clase de protección IP, así como las condiciones ambientales, como la temperatura y la humedad, de acuerdo con las especificaciones.
7. Los equipos se desarrollan constantemente. Si los datos de funcionamiento, potencia u otras características del equipo incluidos en el manual de instrucciones no coinciden con la etiqueta del equipo, la información contenida en la etiqueta tendrá prioridad.
8. El equipo no es apto para climas tropicales ni para su uso por encima de los 2000 m sobre el nivel del mar.
9. El equipo no es apto para el funcionamiento en condiciones marítimas a menos que se indique explícitamente lo contrario.



## ¡PRECAUCIÓN! INSTRUCCIONES IMPORTANTES EN RELACIÓN CON LOS PRODUCTOS DE ILUMINACIÓN

1. Nunca mirar directamente, ni siquiera un instante, a la fuente de luz.
2. Nunca mirar la fuente de luz mediante equipos ópticos, como lentes de aumento.
3. ¡Los efectos de estrobo pueden provocar ataques epilépticos en personas sensibles!
4. Este foco cuenta con una lámpara fija que no debe reemplazar el usuario. En caso de fallo, póngase en contacto con el distribuido.



### **TRANSMISIÓN DE SEÑALES POR RADIO (POR EJEMPLO, W-DMX O SISTEMAS DE AUDIO INALÁMBRICOS):**

La calidad y el rendimiento de las transmisiones inalámbricas de señales dependen, por lo general, de las condiciones ambientales.

Elementos que influyen en el alcance y la estabilidad de la señal:

barreras (p. ej., mampostería, construcciones metálicas, agua);  
gran volumen de tráfico inalámbrico (p. ej., redes Wi-Fi potentes);  
interferencias;  
radiación electromagnética (p. ej., paneles de vídeo LED, atenuadores).

Todos los datos de alcance se refieren al uso al aire libre con contacto visual sin interferencias.

El funcionamiento de los sistemas de transmisión está sujeto a normativas oficiales. Estas pueden variar según la región, y el usuario debe comprobarlas antes de la puesta en marcha (p. ej., frecuencia de radio y potencia de transmisión).



**AVISO:** Los equipos con transmisión inalámbrica de señales no son adecuados para el funcionamiento en zonas sensibles en las que la radiotransmisión puede provocar interacciones. Entre ellas, se encuentran las siguientes:

- hospitales, centros sanitarios u otras instalaciones sanitarias donde hay profesionales sanitarios que utilizan equipos médicos para tratar a los pacientes;
- zonas con peligro de explosión de las clases I, II y III;
- zonas restringidas;
- instalaciones militares;
- aviones o vehículos;
- zonas donde está prohibido el uso de teléfonos móviles.



## TRANSMISIÓN DE LA SEÑAL POR W-DMX

**AVISO:** En general, la transmisión DMX inalámbrica no se puede utilizar para aplicaciones con factores relevantes para la seguridad que puedan provocar daños personales o materiales en caso de fallo.

Esto afecta especialmente a las estructuras móviles para escenarios o truss, a los motores/elevadores controlados por DMX o a los dispositivos de elevación para el manejo de torres elevadoras, sistemas hidráulicos o componentes móviles similares accionados por DMX.

Además, la transmisión DMX inalámbrica no debe utilizarse para activar lanzallamas, equipos pirotécnicos o efectos de explosión, ni para controlar los efectos de gas o líquido. Entre ellos se encuentran, por ejemplo, los cañones de CO2 o confeti, los efectos del agua y similares.



## INDICACIONES PARA EQUIPOS PORTÁTILES DE INTERIOR

1. Funcionamiento temporal. En principio, los equipos para eventos están diseñados solo para un funcionamiento temporal.
2. El funcionamiento continuo o la instalación permanente puede perjudicar el funcionamiento y provocar un envejecimiento prematuro del equipo.

## INTRODUCCIÓN

### CABEZA MÓVIL DE LA SERIE OPUS

CLOW5

### FUNCIONES DE CONTROL

Control DMX de 29 canales y 46 canales

Art-Net

sACN

W-DMX™

Habilitado para RDM

Modo maestro/esclavo

Funciones autónomas

### CARACTERÍSTICAS

- LED de 380 W
- Mezcla de colores CMY + CTO
- Rueda de colores 1 con 7 colores brillantes + posición vacía y colores divididos
- Rueda de colores 2 con 6 filtros de corrección y UV + posición vacía y colores divididos
- Enfoque y función de zoom controlables a través de DMX
- Filtro Frost e iris
- Corredera de diafragma cuádruple



- Estrobo
- Motores de giro horizontal y vertical con resolución de 16 bits
- Pantalla alimentada con batería para poder efectuar ajustes independientemente de la red eléctrica
- Corrección automática de la posición
- Ventiladores controlados por temperatura
- Conexiones DMX de 3 y 5 pines
- Conexiones de red RJ45
- DMX™ inalámbrico
- Entrada y salida de alimentación compatible con TRUE1 TOP
- Incluidos 2 soportes de montaje Omega
- Tensión operativa: 100-240 V CA
- Consumo máximo de potencia: 650 W
- El foco dispone del protocolo RDM (Remote Device Management, administración remota de dispositivos) Este sistema de administración de dispositivos a distancia permite consultar el estado y configurar terminales RDM mediante un controlador con función RDM.

## CONEXIONES, ELEMENTOS DE MANDO Y ELEMENTOS DE VISUALIZACIÓN

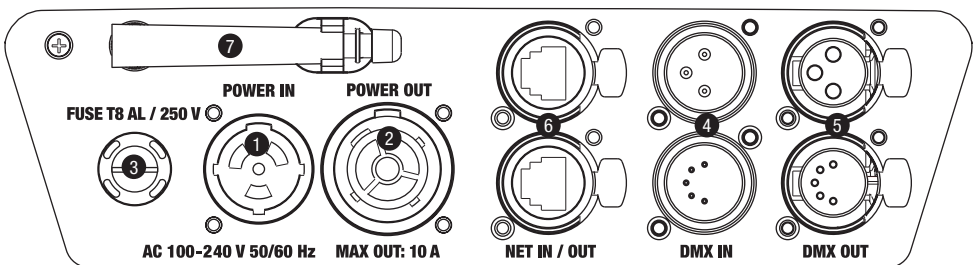

### 1 POWER IN

Toma de entrada de alimentación compatible con TRUE 1 TOP. Tensión operativa: 100-240 V CA/50-60 Hz. El volumen de suministro incluye un cable de alimentación adecuado con conector compatible con TRUE1 TOP.

### 2 POWER OUT

Toma de salida de alimentación compatible con TRUE1 TOP. Sirve para alimentar otros focos CA-MEO. Asegúrese de que el consumo de corriente total de todos los equipos conectados no supere el valor en amperios (A) indicado en el equipo.

### 3 FUSE

Portafusibles para fusibles sensibles de 5 x 20 mm. **NOTA IMPORTANTE:** Sustituya el fusible exclusivamente por otro del mismo tipo y con las mismas características (véase la información impresa en la carcasa). Si el fusible salta de forma recurrente, diríjase a un centro de servicio técnico autorizado.

### 4 DMX IN

Conectores XLR macho de 3 y 5 pines para conectar un controlador DMX (por ejemplo, una mesa DMX). Utilice las conexiones solamente de forma alterna.

### 5 DMX OUT

Conectores XLR hembra de 3 y 5 pines para transmitir la señal de control DMX. Utilice las conexiones solamente de forma alterna.

### 6 NET IN / OUT

Conexión de red RJ45 para conectar a una red Art-Net o sACN y transmitir la señal de control. Para establecer la red, utilice cables de categoría CAT 5e o superior.

### 7 ANTENA PARA W-DMX™

La antena para el control por W-DMX™ permanece en el soporte durante el funcionamiento (= posición de funcionamiento).

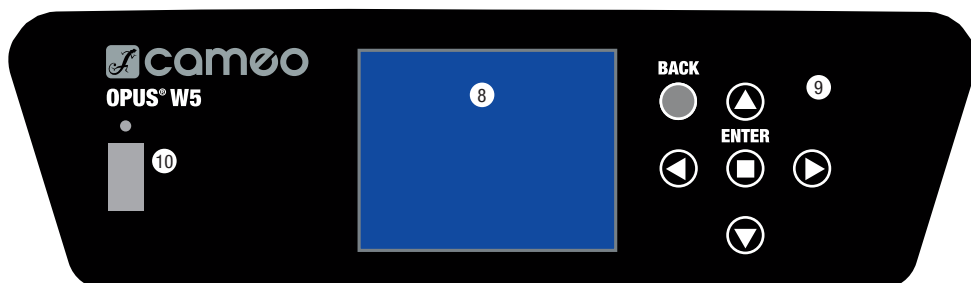

### 8 PANTALLA LCD TÁCTIL CON ILUMINACIÓN

Gracias a la pantalla LCD táctil, es posible manejar el equipo directamente desde la pantalla (se puede usar con guantes). La pantalla muestra el modo operativo activado actualmente (pantalla principal), las opciones del menú de selección y el valor numérico o el estado operativo en determinadas opciones del menú. Si no llega ninguna señal de control al equipo, la pantalla empezará a parpadear, pero dejará de hacerlo en cuanto reciba una señal de control (modo DMX y esclavo, ArtNET y sACN).

## 9 BOTONES TÁCTILES

BACK: pulsando BACK (varias veces) irá subiendo de nivel en la estructura del menú hasta llegar a la pantalla principal. ▲ y ▼: selección de las opciones del menú principal (dirección DMX, modo operativo, etc.) y de los submenús. ENTER: partiendo de la pantalla principal, si pulsa ENTER accederá al menú principal. Pulsando ENTER en el menú principal se accede al nivel del menú en el que se pueden modificar valores. Los cambios de los valores también se confirman pulsando ENTER. ◀ y ▶: utilice estos botones para modificar el valor de una opción del menú como, por ejemplo, la dirección DMX, según lo desee.

## 10 PUERTO USB

Puerto USB para actualizar el firmware del equipo. En el **menú Service**, ajuste el estado de **USB Update** en **ON**. En cuanto haya disponible un nuevo firmware, descárguelo de la página del producto en [www.cameolight.com](http://www.cameolight.com), descomprímalo y copie los archivos en una carpeta sin caracteres especiales en una memoria USB. Desconecte la cabeza móvil de la red eléctrica y de todas las conexiones de entrada (DMX/Ethernet), conecte la memoria USB al puerto USB y vuelva a conectar la cabeza móvil a la red eléctrica. La memoria USB se detectará automáticamente y aparecerá en la pantalla. Ahora, vaya a la carpeta correspondiente de la memoria USB y confírmela con «ON». Se iniciará el proceso de actualización. No retire la memoria USB ni desconecte la cabeza móvil de la red eléctrica durante el proceso de actualización. En caso de que se requieran actualizaciones para varios componentes, el procedimiento debe efectuarse individualmente para cada una de ellas.

La pantalla a batería se puede activar incluso si el equipo no está conectado a la red eléctrica. Para ello, mantenga pulsado el botón BACK durante unos 4 segundos. Ahora puede consultar la información del equipo independientemente de la red eléctrica y modificar y guardar los ajustes del sistema. El control externo del foco no se activa en este caso. Por este motivo, incluso si llega una señal de control al equipo, en la pantalla se muestra que no hay ninguna señal de control.



## 11 PAN LOCK

Dispositivo de bloqueo mecánico para evitar que la cabeza gire horizontalmente durante el transporte. Desconecte el equipo de la red eléctrica, coloque la cabeza en paralelo a la base (4 posiciones posibles) y presione la palanca de bloqueo para bloquear la cabeza en la dirección del eje de giro horizontal. Desbloquee el dispositivo antes de poner el equipo en funcionamiento.

## 12 TILT LOCK

Dispositivo de bloqueo mecánico para evitar que la cabeza gire verticalmente durante el transporte (7 posiciones posibles). Desconecte el equipo de la red eléctrica y deslice la palanca de bloqueo para bloquear la cabeza en la dirección del eje de giro vertical, moviendo la cabeza del equipo verticalmente hasta encontrar una de las 7 posiciones de enclavamiento y enclavar la palanca de bloqueo. Desbloquee el dispositivo antes de poner el equipo en funcionamiento.

## MANEJO

### INSTRUCCIONES

En cuanto el foco esté correctamente conectado a la red eléctrica, durante el proceso de arranque y reinicio de los motores aparecerán consecutivamente en pantalla el mensaje «Software Update Please Wait...» y el logotipo de CAMEO con información sobre el modelo del equipo. Tras este procedimiento, el foco estará listo para funcionar y se activará en el último modo operativo que se haya seleccionado.

El manejo del foco se realiza, por un lado, con los botones táctiles adyacentes a la pantalla y, por el otro, también se puede pulsar la propia pantalla táctil (incluso llevando guantes) para acceder a todas las opciones de menú y hacer los ajustes deseados de forma intuitiva. En la tabla de la derecha puede ver los elementos de manejo de la pantalla y los botones adyacentes a la pantalla que tienen la misma función.

A continuación se explica el manejo con los botones adyacentes a la pantalla.

Display	Bedienfeld

### PANTALLA PRINCIPAL

En la línea superior de la pantalla se muestra si está llegando una señal de control al equipo; en la línea siguiente aparece el modo operativo activado actualmente (DMX Standard / Extended, Static, Auto, Slave) y, de forma bien visible en el centro, la dirección inicial DMX o el modo operativo correspondiente (en el ejemplo, dirección inicial DMX 001). En cuanto se interrumpe la señal de control, las indicaciones de la pantalla empiezan a parpadear y, en la línea superior, después de «Signal» aparece «None» (sin señal). Al restablecerse la señal de control, la visualización vuelve a la pantalla principal. La imagen en pantalla se puede girar 180° pulsando el botón táctil ▼. Si la imagen en pantalla ya está girada 180°, pulse el botón ▲ para volver a la visualización estándar. La imagen en pantalla también se puede girar 180° pulsando el símbolo de techo en la pantalla táctil.

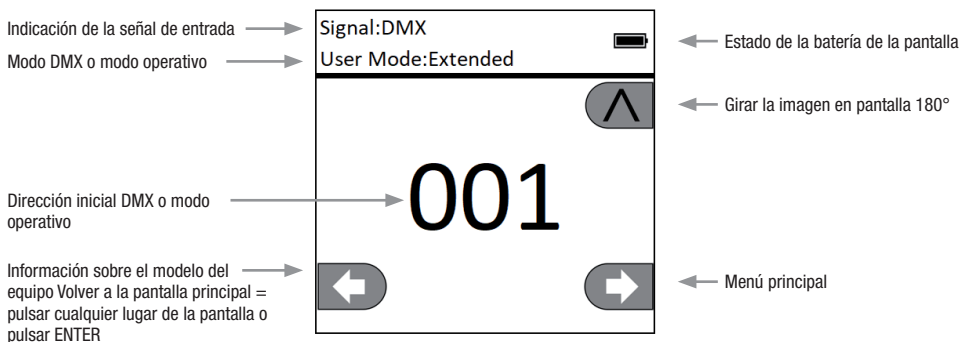

## ⚙️ MENÚ DE CONTROL (Control)

### CONFIGURAR LA DIRECCIÓN INICIAL DMX (DMX Address)

Partiendo de la pantalla principal, si pulsa ENTER accederá al menú principal. Seleccione el menú Control con los botones ▲ y ▼ y pulse ENTER. Ahora, utilice los botones ▲ y ▼ para seleccionar la opción «DMX Address» del menú y confirme la selección pulsando ENTER. Ahora puede ajustar la dirección inicial DMX que desee con los botones ◀ y ▶. Confirme con ENTER (el valor máximo depende del modo DMX activado). Pulse BACK dos veces para volver a la pantalla principal. Ahora aparecerá en pantalla la dirección inicial DMX seleccionada en tamaño grande si está activado el modo operativo DMX.

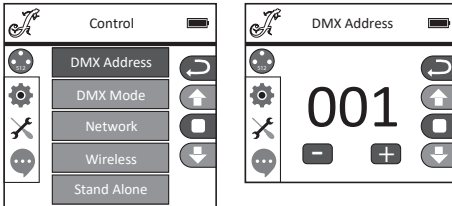

### CONFIGURAR EL MODO DMX (DMX Mode)

Partiendo de la pantalla principal, si pulsa ENTER accederá al menú principal. Seleccione el menú **Control** con los botones ▲ y ▼ y pulse ENTER. Ahora, utilice los botones ▲ y ▼ para seleccionar la opción «DMX Mode» del menú y confirme la selección pulsando ENTER. De nuevo, seleccione el modo DMX deseado con los botones ▲ y ▼ y confirme la selección con ENTER. Pulse BACK dos veces para volver a la pantalla principal; ahora estará activado el modo DMX seleccionado. Puede consultar la asignación de canales de los distintos modos DMX en las tablas de la sección «CONTROL DMX» de este manual.

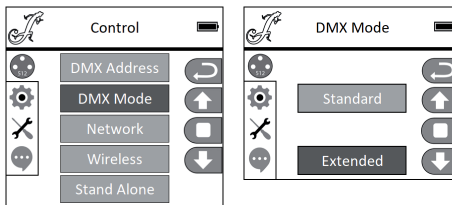

## CONFIGURACIÓN DE RED (Network)

Partiendo de la pantalla principal, si pulsa ENTER accederá al menú principal. Seleccione el menú **Control** con los botones ▲ y ▼ y pulse ENTER. Ahora, utilice los botones ▲ y ▼ para seleccionar la opción «Network» del menú y confirme la selección pulsando ENTER. Consulte la siguiente tabla para ver información sobre la configuración de red. Confirme todos los cambios en los ajustes de red con ENTER.

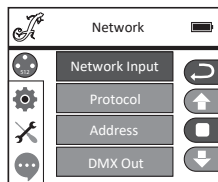
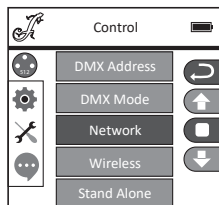

Network			
Network Input	Activar/desactivar la entrada de red	OFF	Entrada de red desactivada
		ON	Entrada de red activada
Protocol	Protocolo de red	ArtNET	Protocolo ArtNet
		sACN	Protocolo sACN
Address	Ajustar universo 1-256, dirección IP y máscara de subred	Universe 000 - 255	Entre 000 y 255. Modificar el valor con ◀ y ▶, confirmar con ENTER.
		IP Address	Seleccionar bloque con ◀ y ▶, modificar valor con ▲ y ▼, confirmar con ENTER.
		IP Subnet Mask	Seleccionar bloque con ◀ y ▶, modificar valor con ▲ y ▼, confirmar con ENTER.
DMX Out	Emitir señal de red a través de DMX OUT	OFF	No emitir señal
		ON	Emitir señal

## CONFIGURACIÓN DE W-DMX (Wireless)

Partiendo de la pantalla principal, si pulsa ENTER accederá al menú principal. Seleccione el menú **Control** con los botones ▲ y ▼ y pulse ENTER. Ahora, utilice los botones ▲ y ▼ para seleccionar la opción «Wireless» del menú y confirme la selección pulsando ENTER. Consulte la siguiente tabla para ver información sobre la configuración de W-DMX. Confirme todos los cambios en los ajustes con ENTER.

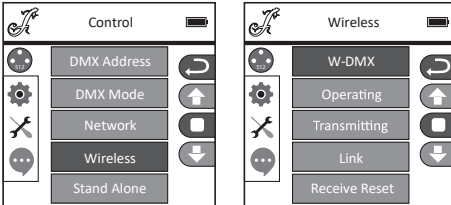

Wireless		
W-DMX	OFF	Desactivar W-DMX
	ON	Activar W-DMX
Operating	Receiver	Módulo W-DMX configurado como receptor
	Transmitter	Módulo W-DMX configurado como transmisor
Transmitting	G3	Estándar de transferencia G3
	G4S	Estándar de transferencia G4S
Link	Link	Acoplar con equipos W-DMX. El W-DMX debe estar activado en todos los equipos y no debe haber ningún transmisor acoplado (Receive Reset)
	UnLink	Desacoplar todos los equipos
Receive Reset	NO	No eliminar el acoplamiento con un transmisor
	YES	Eliminar el acoplamiento con un transmisor

## MODOS OPERATIVOS AUTÓNOMOS (Stand Alone)

Partiendo de la pantalla principal, si pulsa ENTER accederá al menú principal. Con los botones ▲ y ▼, seleccione el menú **Control** y pulse ENTER. Ahora, utilice los botones ▲ y ▼ para seleccionar la opción «Stand Alone» del menú y confirme la selección pulsando ENTER. Ahora, seleccione uno de los tres modos autónomos con los botones ▲ y ▼ y confirme con ENTER.

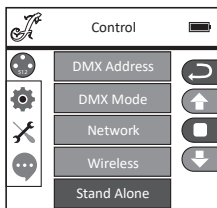

## MODO OPERATIVO AUTÓNOMO «MODO ESTÁTICO» (Master y Alone)

De forma similar a la configuración de un equipo de control DMX, el modo Estático permite configurar el giro horizontal y vertical, la atenuación, el estrobo, la rueda de colores, la rueda de gobos, etc. directamente en el equipo seleccionando valores entre 000 y 255. De esa forma, se podrá crear una escena personalizada sin necesidad de un equipo de control DMX adicional. Aquí puede elegir entre el modo operativo «Master» (con salida de la señal de control a los dispositivos esclavos) y «Alone» (sin influencia de la señal DMX). Una vez haya seleccionado el modo operativo «Master» tal y como se explica en «MODOS OPERATIVOS AUTÓNOMOS» o bien el modo «Alone», podrá hacer los ajustes que desee. Encontrará información sobre las subopciones del menú Static y las opciones de ajuste correspondientes en la siguiente tabla (selección con ▲ y ▼, confirmación con ENTER, modificación del valor con ◀ y ▶, confirmación con ENTER).

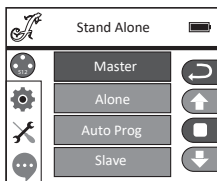

Stand Alone Mode Master / Alone				
Function				Values
Pan	000	-	255	0% to 100%
Pan fine	000	-	255	0% to 100%
Tilt	000	-	255	0% to 100%
Tilt fine	000	-	255	0% to 100%
Dimmer	000	-	255	0% to 100%



Strobe functions	000	-	005	Strobe open
	006	-	010	Strobe closed
	011	-	022	Ramp up/down, slow -> fast
	023	-	033	Ramp up/down random, slow->fast
	034	-	045	Ramp up, slow -> fast
	046	-	056	Ramp up random, slow -> fast
	057	-	068	Ramp down, slow -> fast
	069	-	079	Ramp down random, slow -> fast
	080	-	102	Random Strobe effect, slow -> fast
	103	-	127	Strobe Break effect, 5s. ....1s (short burst with break)
	128	-	250	Strobe slow -> fast <1Hz - 20Hz
	251	-	255	Strobe open
Cyan	000	-	255	0% to 100%
Magenta	000	-	255	0% to 100%
Yellow	000	-	255	0% to 100%
CTO	000	-	255	0% to 100%
Color Wheel	000	-	000	Color open
	001	-	023	Open -> Deep red
	024	-	024	<b>Deep Red (1)</b>
	025	-	047	Deep Red -> Medium Blue
	048	-	048	<b>Medium Blue (2)</b>
	049	-	071	Medium Blue -> Deep Green
	072	-	072	<b>Deep Green (3)</b>
	073	-	095	Deep Green -> Lavender
	096	-	096	<b>Lavender (4)</b>
	097	-	119	Lavender -> Amber
	120	-	120	<b>Amber (5)</b>
	121	-	143	Amber -> CTO
	144	-	144	<b>CTO (6)</b>
	145	-	167	CTO -> Congo Blue
	168	-	168	<b>Congo Blue (7)</b>
	169	-	191	Congo Blue -> Open
	192	-	192	Color open
	193	-	223	Color Wheel rotation fast -> slow, fwd
	224	-	224	Color Wheel rotation stop
225	-	255	Color Wheel rotation slow -> fast, bwd	

Color Wheel 2	000	-	000	Color open
	001	-	023	Open -> CTO 2600K
	024	-	024	<b>CTO 2600K (1)</b>
	025	-	047	CTO 2600K -> CTO 3200K
	048	-	048	<b>CTO 3200K (2)</b>
	049	-	071	CTO 3200K -> CTB 7500K
	072	-	072	<b>CTB 7500K (3)</b>
	073	-	095	CTB 7500K -> CTB 9000K
	096	-	096	<b>CTB 9000K (4)</b>
	097	-	119	CTB 9000K -> Lavender
	120	-	120	<b>Lavender (5)</b>
	121	-	143	Lavender -> Pink
	144	-	144	<b>Pink (6)</b>
	145	-	167	Pink -> UV
	168	-	168	<b>UV (7)</b>
	169	-	191	UV -> Open
	192	-	192	Color open
	193	-	223	Color Wheel rot. fast -> slow, fwd
	224	-	224	Color Wheel rot. stop
	225	-	255	Color Wheel rot. slow -> fast, bwd
Zoom	000	-	255	Narrow to wide
Focus	000	-	255	0% to 100%
Iris	000	-	191	Open -> Close
	192	-	200	Pulse, slow -> fast (with Dim)
	201	-	209	Pulse, slow -> fast (without Dim)
	210	-	218	Pulse Random, slow -> fast (without Dim)
	219	-	227	Ramp up, slow -> fast (with Dim)
	228	-	236	Ramp up, slow -> fast (without Dim)
	237	-	245	Ramp down, slow -> fast (with Dim)
	246	-	255	Ramp down, slow -> fast (without Dim)
Frost heavy	000	-	255	0% to 100%
Blade 1A	000	-	255	0% to 100%

Blade 1B	000	-	255	0% to 100%
Blade 2A	000	-	255	0% to 100%
Blade 2B	000	-	255	0% to 100%
Blade 3A	000	-	255	0% to 100%
Blade 3B	000	-	255	0% to 100%
Blade 4A	000	-	255	0% to 100%
Blade 4B	000	-	255	0% to 100%
Shape Rotation	000	-	255	0% to 100%
Pan/Tilt Macro	000	-	005	off
	006	-	040	PAN "small > big"
	041	-	075	TILT "small > big"
	076	-	110	PAN / TILT "small > big"
	111	-	145	PAN / TILT (invers) "small > big"
	146	-	180	Circle "small > big"
	181	-	215	Circle (invers) "small > big"
216	-	255	Random "small > big"	
Pan/Tilt Speed	000	-	255	Pan/Tilt speed fast -> slow

### MODO OPERATIVO AUTÓNOMO «PROGRAMAS AUTO» (Auto Prog)

Los 4 programas Auto (Program 1 - 4) tienen su propia programación fija de movimientos de la cabeza, cambios de colores, etc. La velocidad de ejecución se ajusta por separado. Seleccione el modo operativo Auto tal y como se explica en «MODOS OPERATIVOS AUTÓNOMOS», confirme con ENTER, seleccione el programa Auto deseado con los botones ▲ y ▼, confirme con ENTER y modifique el valor de la velocidad de ejecución con los botones ◀ y ▶ al nivel deseado entre 000 y 100. Confirme pulsando ENTER. Pulse varias veces BACK para regresar a la pantalla principal.

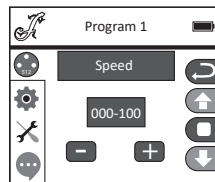
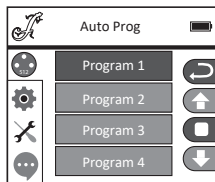
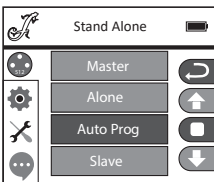

## MODULO ESCLAVO (Slave)

La selección del modo esclavo tiene lugar tal y como se explica anteriormente en el apartado «MODOS OPERATIVOS AUTÓNOMOS». Conecte las unidades esclava y maestra (del mismo modelo y misma versión de software) mediante un cable DMX (maestra = DMX OUT; esclava = DMX IN) y active en la unidad maestra uno de los modos autónomos Auto o Master. A partir de ese momento, la unidad esclava estará sincronizada con la unidad maestra. Pulse varias veces BACK para regresar a la pantalla principal.

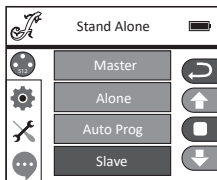

## CONFIGURACIÓN DEL SISTEMA (Settings)

Partiendo de la pantalla principal, si pulsa ENTER accederá al menú principal. Seleccione el menú de configuración del sistema **Settings** con los botones ▲ y ▼ y pulse ENTER.

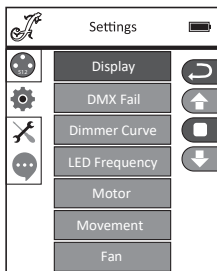

A continuación llegará al submenú que permite ajustar las opciones de submenú, consulte la tabla (selección con los botones ▲ y ▼; confirmación con ENTER; modificación de estado con ▲ y ▼; confirmación con ENTER):

<b>Settings (se resaltan con negrita los ajustes de fábrica)</b>				
Display	Ajustes de pantalla	Reverse	<b>OFF</b>	Giro de la imagen en pantalla desactivado
			ON	Giro de 180° de la imagen en pantalla (por ejemplo, para montajes en altura)
		Backlight	<b>OFF</b>	Desactivación de la iluminación de la pantalla tras aproximadamente 30 segundos sin actividad
			ON	Iluminación de la pantalla siempre encendida

DMX Fail	Estado operativo en caso de interrupción de la señal DMX	Black	Activa el Blackout
		<b>Hold</b>	Se mantendrá el último comando
		Auto	Activa el modo operativo Auto
Dimmer Curve	Selección de la curva de atenuación	<b>Linear</b>	La intensidad luminosa aumenta de forma lineal con el valor DMX
		Exponential	La intensidad luminosa permite un ajuste fino en el rango inferior de valores DMX y un ajuste aproximado en el rango superior de valores DMX
		Logarithmic	La intensidad luminosa podrá configurarse de forma aproximada en el rango inferior de valores DMX y de forma precisa en el rango superior de valores DMX
		S-Curve	La intensidad luminosa podrá configurarse de forma precisa en los rangos inferior y superior de valores DMX y de forma aproximada en el rango medio de valores DMX
LED Frequency	Ajuste de la frecuencia de la modulación por ancho de pulsos (PWM) del LED	<b>650 Hz</b> , 1530 Hz, 3600 Hz, 12 kHz, 18.9 kHz, 25 kHz	

Motor	Ajustes de los motores en el equipo	Pan Reverse	<b>OFF</b>	Sin inversión del sentido de giro horizontal
			ON	Inversión del sentido de giro horizontal
		Tilt Reverse	<b>OFF</b>	Sin inversión del sentido de giro vertical
			ON	Inversión del sentido de giro vertical
		Pan Angle	630	Ángulo de giro horizontal 630°
			<b>540</b>	Ángulo de giro horizontal 540°
		Feedback	OFF	Sin corrección automática de la posición
			<b>ON</b>	Se activa la corrección automática de la posición
		Color1 Pos	<b>Standard</b>	Giro estándar de la rueda de colores al cambiar de color
			Short	La rueda de colores gira haciendo el recorrido más corto al cambiar de color
		Color2 Pos	Standard	Giro estándar de la rueda de colores al cambiar de color
			Short	La rueda de colores gira haciendo el recorrido más corto al cambiar de color
Colorwheel1	Scroll	La rueda de colores se puede girar continuamente		
	<b>Snap</b>	La rueda de colores salta directamente al filtro de color deseado cuando se alcanza el valor correspondiente		
Colorwheel2	Scroll	La rueda de colores se puede girar continuamente		
	<b>Snap</b>	La rueda de colores salta directamente al filtro de color deseado cuando se alcanza el valor correspondiente		
Movement	Blackout	<b>OFF</b>	Sin apagón al mover la cabeza móvil	
		ON	Apagón al mover la cabeza móvil	
	Silent	<b>OFF</b>	Velocidad estándar de Pan/Tilt	
		ON	Los movimientos de Pan/Tilt se ejecutan con mayor lentitud y, por tanto, son más silenciosos	
Fan	Control de los ventiladores	<b>Auto</b>	La velocidad de los ventiladores se adapta automáticamente a la temperatura	
		Silent	Velocidad máxima reducida de los ventiladores, lo que reduce la emisión de ruido. Brillo reducido, en caso necesario	
		Off	Desactivación de los ventiladores, reduciendo así fuertemente el brillo	

## CURVAS DE ATENUACIÓN

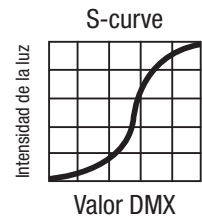
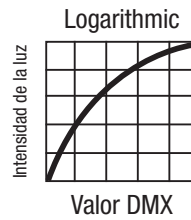
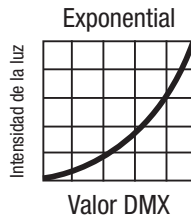
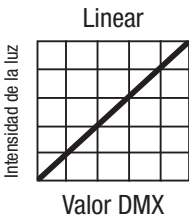

## ✂ METNÚ DE SERVICIO

Partiendo de la pantalla principal, si pulsa ENTER accederá al menú principal. Seleccione el menú de servicio **Service** con los botones ▲ y ▼ y pulse ENTER.

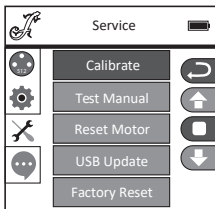

A continuación llegará al submenú que permite ajustar las opciones del submenú (selección con los botones ▲ y ▼; confirmación con ENTER; modificación de los valores con ◀ y ▶, confirmación con ENTER).

**Calibrate:** calibrar los componentes con valores entre 000 y 255 (contraseña 050).

**Test Manual:** comprobación manual de los componentes con valores entre 000 y 255.

**Reset Motor:** restablecimiento de los motores. **All** = todos los motores, **Pan&Tilt** = motores de movimiento horizontal y vertical, **Head Only** = motores de la cabeza del equipo.

**USB Update:** actualización de firmware a través del puerto USB. **OFF** = inhabilitar la actualización de firmware a través del puerto USB. **ON** = habilitar la actualización de firmware a través del puerto USB.

**Factory Reset:** restablecimiento de los ajustes de fábrica.

## INFORMACIÓN DEL EQUIPO (Info)

Partiendo de la pantalla principal, si pulsa ENTER accederá al menú principal. Con los botones ▲ y ▼, seleccione el menú de información **Info** y pulse ENTER.

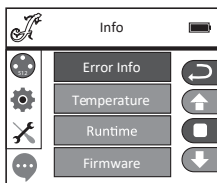

Seguidamente se abre el submenú que permite consultar la información del equipo (selección con ▲ y ▼, confirmación con ENTER).

Info			
Error Info	Visualización de error de funcionamiento <b>Si un error de funcionamiento no se soluciona con un restablecimiento de valores o un reinicio, la unidad defectuosa deberá ser reparada en un centro de servicio técnico autorizado.</b>		
Temperature	Visualización de la temperatura	Head	xx°C/F°
		Base	xx°C/F°
		Unit	Visualización de la temperatura en grados Celsius o Fahrenheit
Runtime	Visualización del tiempo de funcionamiento	Total Time	Visualización del tiempo de funcionamiento total en horas
		Current Time	Visualización del tiempo de funcionamiento actual
		Time PW	Introducción de la contraseña para restablecer el tiempo de funcionamiento actual (Time PW = 050)
		Clean Current	Restablecimiento del tiempo de funcionamiento actual
Firmware	Visualización del firmware de los componentes	Vx.x.x	
Model Info	Denominación de modelo	Opus W5	



## INSTALACIÓN Y MONTAJE

Gracias al cómodo soporte doble, el foco puede instalarse en un lugar adecuado sobre una superficie nivelada. El montaje en un travesaño se realiza con una abrazadera apta para travesaño. Esta abrazadera se fija en el soporte de montaje (A). Las abrazaderas para travesaño correspondientes se pueden pedir por separado. Asegúrese de acoplar bien el equipo y de fijar el foco con un cable de seguridad adecuado en la anilla de seguridad situada en la parte posterior del foco.



**PELIGRO:** El montaje en altura requiere mucha experiencia, incluido el cálculo de los valores límite de la carga de trabajo, el material de instalación utilizado y las comprobaciones de seguridad periódicas de todos los materiales de instalación y focos. Si no está cualificado para ello, no intente realizar la instalación por su cuenta, recurra a una empresa profesional. Riesgo de aflojamiento y caída de equipos montados y asegurados de forma incorrecta. Esto puede provocar lesiones graves o incluso la muerte de personas.

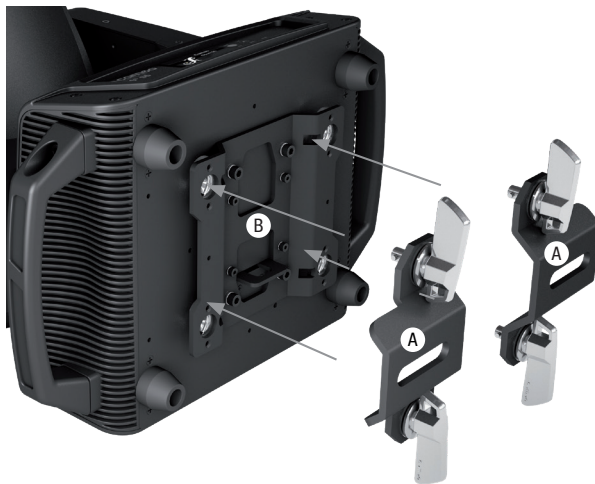

## CUIDADO, MANTENIMIENTO Y REPARACIÓN

Para garantizar el correcto funcionamiento del equipo a largo plazo, este se debe revisar periódicamente y reparar en caso necesario. Las necesidades de cuidado y mantenimiento dependen de la intensidad y el entorno de uso. Por lo general, recomendamos realizar una inspección visual antes de cada puesta en marcha. Además, le recomendamos que lleve a cabo todas las medidas de mantenimiento que se indican a continuación cada 500 horas de funcionamiento o, en el caso de un uso menos intensivo, después de un año como máximo. En caso de defectos debidos a un mantenimiento insuficiente, la garantía puede verse limitada.

## CUIDADOS (que puede realizar el usuario)



¡ADVERTENCIA! Antes de realizar cualquier tarea para mantener cuidado el equipo, desconectar la alimentación eléctrica y, si es posible, todas las conexiones del equipo.



¡AVISO! Un cuidado inadecuado puede provocar daños en el equipo e incluso su destrucción.

1. Limpiar las superficies de la carcasa con un paño limpio y húmedo. Asegurarse de que no pueda penetrar humedad en el equipo.
2. Limpiar periódicamente las aberturas de entrada y salida de aire para evitar que se acumule polvo y suciedad. Si se va a utilizar aire comprimido, hay que asegurarse de que el equipo no sufra daños (p. ej., los ventiladores deben bloquearse en este caso, ya que de lo contrario podrían sobrecalentarse).
3. Los cables y los contactos deben limpiarse regularmente para evitar que acumulen polvo y suciedad.
4. En general, no deben utilizarse detergentes ni agentes abrasivos para el cuidado, ya que podrían dañar el acabado de la superficie.
5. En general, los equipos deben almacenarse en un lugar seco y protegidos del polvo y la suciedad.
6. Para garantizar un funcionamiento correcto y seguro, hay que limpiar con regularidad todas las lentes accesibles o extraíbles y las aberturas de emisión de luz.

## MANTENIMIENTO Y REPARACIÓN (solo personal técnico)



¡PELIGRO! Hay piezas conductoras de tensión en el interior del equipo. Incluso después de desconectar la alimentación eléctrica, puede haber tensión residual en el equipo, por ejemplo, por condensadores cargados.



¡AVISO! En el equipo no hay componentes que pueda reparar el usuario.



¡AVISO! El mantenimiento y las reparaciones solo pueden ser realizados por personal técnico cualificado. En caso de duda, consulte a un taller especializado.



¡AVISO! Los trabajos de mantenimiento realizados indebidamente pueden afectar al derecho de garantía.



¡AVISO! En el caso de los sets de conversión o reequipamiento previstos por el fabricante, hay que tener en cuenta obligatoriamente las instrucciones de montaje adjuntas.

## TECNOLOGÍA DMX

### DMX512

DMX (Digital Multiplex) es el nombre de un protocolo universal utilizado como medio de comunicación entre dispositivos y controladores. El controlador DMX envía datos DMX a los equipos DMX conectados. Los datos DMX se envían como datos serie que se transmiten de equipo a equipo a través de los conectores XLR «DMX IN» y «DMX OUT» que se encuentran en todos los equipos DMX, siendo 32 el número máximo de equipos conectados. El último equipo de la cadena irá equipado con una terminación (terminador).



### CONEXIONADO DMX

DMX es un lenguaje que permite que todas las marcas y modelos de diferentes fabricantes puedan conectarse entre sí y funcionar desde un mismo controlador, siempre y cuando todos los equipos y el controlador sean compatibles con DMX. Para garantizar la correcta transmisión de los datos DMX, el cable de conexión entre los equipos debe mantenerse lo más corto posible. El orden en que se conectan los equipos en una cadena DMX no influye en el direccionamiento DMX. Por ejemplo, un equipo al que se le asigna la dirección DMX 1 puede colocarse en cualquier lugar de la cadena DMX, ya sea al principio, al final, o en cualquier lugar intermedio. Cuando a un equipo se le asigna la dirección DMX 1, el controlador DMX enviará los datos asignados a la dirección 1 a dicho equipo, independientemente de dónde se encuentre en la cadena DMX.

### CONEXIÓN EN CADENA DE VARIOS FOCOS

1. Conecte el conector XLR macho de (3 o 5 pines) del cable DMX a la salida DMX (conector de chasis hembra) del primer equipo DMX (p. e. un controlador DMX).
2. Conecte ahora el conector XLR hembra del cable DMX del primer foco a la entrada DMX del equipo siguiente (conector de chasis macho). Conecte la salida DMX de este último equipo a la entrada DMX del equipo siguiente, y así sucesivamente. Tenga en cuenta que los dispositivos DMX están conectados en serie y que las conexiones no se pueden dividir sin un splitter activo. El número máximo de equipos DMX conectados en cadena es de 32.

Las series 3 STAR, 4 STAR y 5 STAR de Adam Hall ofrecen una amplia gama de cables DMX apropiados.

### CABLE DMX:

Si fabrica sus propios cables, tenga en cuenta las figuras de esta página. No conecte la malla del cable al contacto de masa del conector ni permita que la malla entre en contacto con la carcasa del conector XLR. Si se produce un contacto de la malla con la masa, puede producir un funcionamiento inestable del equipo.

**ASIGNACIÓN DE PINES:**

Cable DMX con XLR de 3 pines:

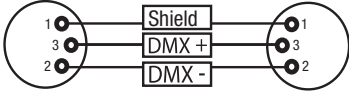

Cable DMX con XLR de 5 pines  
(los pines 4 y 5 no se utilizan):

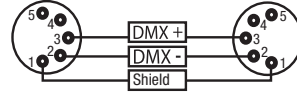
**TERMINACIÓN DMX (TERMINADOR):**

Para evitar errores de sistema, debe conectarse una resistencia de terminación (120 ohmios, 1/4 W) en el último equipo de la cadena DMX.

XLR aéreo de 3 pines con resistencia de terminación: K3DMXT3

XLR aéreo de 5 pines con resistencia de terminación: K3DMXT5

**ASIGNACIÓN DE PINES:**

Conector XLR aéreo de 3 pines:

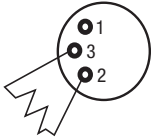

Conector XLR aéreo de 5 pines:

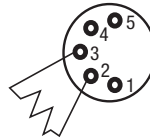
**ADAPTADOR DMX:**

Gracias a los adaptadores, es posible instalar en una misma cadena DMX tanto equipos DMX con conexiones DMX de 3 pines como equipos con conectores de 5 pines.

**ASIGNACIÓN DE PINES**

Adaptador DMX de XLR macho 5 pines a XLR hembra 3 pines: K3DGF0020  
Los pines 4 y 5 no se utilizan.

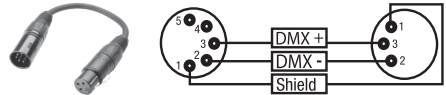
**ASIGNACIÓN DE PINES**

Adaptador DMX de XLR macho 3 pines a XLR hembra 5 pines: K3DHM0020  
Los pines 4 y 5 no se utilizan.

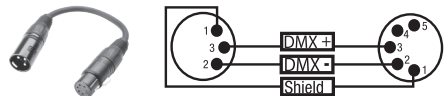

## DATOS TÉCNICOS

<b>NÚMERO DE ARTÍCULO: CLOW5</b>	
Clase de producto:	Cabeza móvil LED
Tipo:	Washer de perfil
Número de lámparas:	1
Tipo de lámpara:	LED de 380 W
Temperatura de color de la lámpara:	Blanco frío 6700 K
Frecuencia de la modulación por ancho de pulsos (PWM) del LED:	650 Hz, 1530 Hz, 3600 Hz, 12 kHz, 18,9 kHz, 25 kHz (ajustable)
Función de mezcla de colores:	CMY + CTO
Número de colores en la rueda de colores 1:	7 + posición vacía y colores divididos
Número de filtros en la rueda de colores 2:	6 filtros de corrección y UV + posición vacía y colores divididos
Ángulo de dispersión:	8° - 45°
Puertos:	XLR de entrada/salida de 3 pines, XLR de entrada/salida de 5 pines, entrada/salida Ethernet, transceptor inalámbrico
Modo DMX:	29 canales, 46 canales
Funciones DMX:	Giro horizontal/vertical, giro horizontal/vertical fino, atenuación, atenuación fina, estrobo multifuncional, cian, cian fino, magenta, magenta fina, amarillo, amarillo fino, CTO, CTO fino, rueda de colores 1, rueda de colores 2, zoom, zoom fino, enfoque, enfoque fino, iris, Frost, corredera de diafragma cuádruple, rotación de la corredera de diafragma, rotación fina de la corredera de diafragma, macros de giro horizontal/vertical, velocidad de giro horizontal/vertical, curva de atenuación, configuración del sistema
Funciones autónomas:	Programas automáticos 1-4, modo Estático, modo Maestro/Esclavo
Configuración del sistema:	Configuración inalámbrica, inversión de pantalla, encendido/apagado de iluminación de la pantalla, DMX Fail, curva de atenuación, frecuencia de modulación por ancho de pulsos del LED, ángulo de movimiento horizontal, inversión de movimiento horizontal, inversión de movimiento vertical, feedback, blackout de movimiento, ajustes del ventilador, calibración, prueba, reinicio de motores, restablecimiento de la configuración de fábrica, configuración de red
Control:	DMX512, habilitado para RDM, W-DMX™ (transceptor), Art-Net, sACN, maestro/esclavo
Ángulo de giro horizontal:	540°/630°
Ángulo de giro vertical:	270°

Elementos de manejo: Botones táctiles BACK, ENTER, UP, DOWN, LEFT, RIGHT, pantalla LCD táctil, en color y con gráficos (se puede usar con guantes)

Elementos de visualización: Pantalla LCD táctil retroiluminada, en color y con gráficos, alimentación a batería para efectuar ajustes del sistema independientemente de la red eléctrica

Tensión operativa: 100-240 V CA / 50-60 Hz

Consumo máximo de potencia: 650 W

Flujo luminoso: 15.400 lm

Conexión al suministro eléctrico: Entrada y salida compatible con TRUE1 TOP (salida máx. 10 A)

Clase de protección eléctrica: 1

Fusible: T6.3AL / 250 V (5 x 20 mm)

Temperatura ambiente en funcionamiento: De -10 °C a 40 °C

Humedad relativa del aire: <85 %, sin condensación

Clase de protección: IP20

Material de la carcasa: Metal, plástico

Color de la carcasa: Negro

Refrigeración de la carcasa: Sistema de refrigeración heatpipe y ventiladores controlados por temperatura

Distancia mínima con respecto a la superficie iluminada: 1,6 m

Distancia mínima con respecto a materiales inflamables: 0,5 m

Dimensiones (anchura x altura x profundidad, sin soporte de montaje): 400 x 250 x 630 mm

Peso: 25 kg

Otras características: Cable de alimentación de 1 m con conector compatible con TRUE1 TOP y 2 soportes de montaje Omega incluidos en el volumen de suministro, instrucciones de uso

## DISTANCIA MÍNIMA A LA SUPERFICIE ILUMINADA

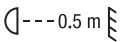

Este símbolo con indicación de distancia en metros (m) indica la distancia mínima de la lámpara con respecto a la superficie iluminada. En este ejemplo, la distancia es de 0,5 m.

## DISTANCIA MÍNIMA A MATERIALES INFLAMABLES

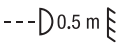

Este símbolo con indicación de distancia en metros (m) indica la distancia mínima del equipo con respecto a materiales inflamables. En este ejemplo, la distancia es de 0,5 m.

## ELIMINACIÓN



### EMBALAJE:

1. Los embalajes se pueden llevar a reciclar a través de las vías de eliminación habituales.
2. Separe el embalaje conforme a las leyes de eliminación de residuos y las normativas sobre reciclaje de su país.



### EQUIPO:

1. Este equipo está sujeto a la Directiva europea sobre residuos de aparatos eléctricos y electrónicos, en su versión actual. Directiva RAEE sobre residuos de aparatos eléctricos y electrónicos. Los equipos usados no se tiran junto con la basura doméstica. Los equipos usados se deben eliminar a través de una empresa de gestión de residuos autorizada o de un sistema municipal de eliminación de residuos. Tenga en cuenta la normativa vigente en su país.
2. Respete todas las leyes de su país relativas a la eliminación de residuos.
3. Los clientes particulares recibirán información sobre las posibilidades de eliminación ecológica a través del distribuidor que les haya vendido el producto o bien a través de las correspondientes autoridades regionales.

## DECLARACIONES DEL FABRICANTE

### GARANTÍA DEL FABRICANTE Y EXENCIÓN DE RESPONSABILIDAD

Adam Hall GmbH, Adam-Hall-Str. 1, D-61267 Neu Anspach (Alemania) / Correo electrónico: info@adamhall.com /

+49 (0)6081 / 9419-0.

Encontrará las condiciones actuales de la garantía y el texto sobre la exención de responsabilidad en la siguiente página web:

[https://cdn-shop.adamhall.com/media/pdf/Manufacturers-Declarations-CAMEO\\_DE\\_EN\\_ES\\_FR.pdf](https://cdn-shop.adamhall.com/media/pdf/Manufacturers-Declarations-CAMEO_DE_EN_ES_FR.pdf).

Para reparaciones, póngase en contacto con su distribuidor.

### CONFORMIDAD CE

Adam Hall GmbH declara que este producto es conforme con las siguientes directivas (en la medida en que sean pertinentes):

Directiva sobre baja tensión (LVD) (2014/35/UE)

Directiva sobre compatibilidad electromagnética (CEM) (2014/30/UE)

Directiva sobre restricciones a la utilización de determinadas sustancias peligrosas en aparatos eléctricos y electrónicos (RoHS) (2011/65/UE)

Directiva sobre la comercialización de equipos radioeléctricos (RED) (2014/53/UE)

### **DECLARACIÓN DE CONFORMIDAD DE LA UE**

Las declaraciones de conformidad para productos sujetos a las directivas LVD, CEM y RoHS pueden solicitarse a [info@adamhall.com](mailto:info@adamhall.com).

Las declaraciones de conformidad de los productos sujetos a la directiva RED pueden descargarse en [www.adamhall.com/compliance/](http://www.adamhall.com/compliance/).

**ESTE DOCUMENTO PUEDE ESTAR SUJETO A FALLOS DE IMPRESIÓN O ERRORES, ASÍ COMO A MODIFICACIONES TÉCNICAS O DE OTRO TIPO.**



**GRATULUJEMY DOBREGO WYBORU!**

Urządzenie to zostało zaprojektowane i wyprodukowane zgodnie z wysokimi standardami jakości, tak by działało bezawaryjnie przez wiele lat. Należy uważnie przeczytać niniejszą instrukcję obsługi, aby móc jak najszybciej rozpocząć prawidłową eksploatację nowego urządzenia marki Cameo Light. Więcej informacji o marce Cameo Light można znaleźć na stronie **CAMEOLIGHT.COM**.

**INFORMACJE DOTYCZĄCE NINIEJSZEJ INSTRUKCJI OBSŁUGI**

- Przed uruchomieniem urządzenia należy przeczytać wszystkie ostrzeżenia dotyczące bezpieczeństwa oraz całą instrukcję obsługi.
- Należy przestrzegać ostrzeżeń umieszczonych na urządzeniu i w instrukcji obsługi.
- Instrukcję obsługi należy zawsze mieć pod ręką.
- W przypadku sprzedaży lub przekazania urządzenia należy przekazać również niniejszą instrukcję obsługi, ponieważ stanowi ona istotną część produktu.

**UŻYTKOWANIE ZGODNE Z PRZEZNACZENIEM**

Produkt jest urządzeniem przeznaczonym dla branży eventowej!

Produkt jest przeznaczony do profesjonalnych zastosowań w organizacji imprez i nie nadaje się do użytku domowego!

Ponadto ten produkt jest przeznaczony wyłącznie dla wykwalifikowanych użytkowników posiadających wiedzę w zakresie obsługi technicznej imprez!

Użytkowanie produktu niezgodnie z wyszczególnionymi danymi technicznymi i warunkami eksploatacji uważa się za niezgodne z przeznaczeniem!

Wyłączona jest odpowiedzialność za szkody i obrażenia osób trzecich, spowodowane użytkowaniem niezgodnym z przeznaczeniem!

Produkt nie jest przeznaczony dla:

- osób (w tym dzieci) o ograniczonych możliwościach fizycznych, sensorycznych lub umysłowych, a także osób niemających doświadczenia i wiedzy.
- dzieci (należy poinstruować dzieci, aby nie bawiły się urządzeniem).

**OBJAŚNIENIA TERMINÓW I SYMBOLI**

1. **NIEBEZPIECZEŃSTWO:** Słowo NIEBEZPIECZEŃSTWO, ewentualnie w połączeniu z symbolem, wskazuje na bezpośrednie niebezpieczne sytuacje lub stany zagrażające życiu i zdrowiu.
2. **OSTRZEŻENIE:** Słowo OSTRZEŻENIE, ewentualnie w połączeniu z symbolem, wskazuje na potencjalnie niebezpieczne sytuacje lub stany zagrażające zdrowiu lub życiu.
3. **PRZESTROGA:** Słowo PRZESTROGA, ewentualnie w połączeniu z symbolem, wskazuje na sytuacje lub stany, które mogą prowadzić do obrażeń ciała.
4. **UWAGA:** Słowo UWAGA, ewentualnie w połączeniu z symbolem, wskazuje na sytuacje lub stany, które mogą prowadzić do szkód materialnych i/lub środowiskowych.



Ten symbol oznacza zagrożenia, które mogą być przyczyną porażenia prądem elektrycznym.



Ten symbol oznacza niebezpieczne miejsca lub sytuacje.



Ten symbol oznacza niebezpieczeństwa związane z gorącymi powierzchniami.



Ten symbol oznacza niebezpieczeństwa związane z intensywnym źródłem światła.



Ten symbol oznacza urządzenie, w którym nie ma części wymienianych przez użytkownika.



Ten symbol wskazuje na dodatkowe informacje dotyczące obsługi urządzenia.

## ZASADY BEZPIECZEŃSTWA



### NIEBEZPIECZEŃSTWO:

1. Nie otwierać urządzenia ani nie modyfikować go.
2. Jeśli urządzenie nie działa prawidłowo, do wnętrza urządzenia dostały się przedmioty lub płyny lub urządzenie zostało uszkodzone w inny sposób, należy je natychmiast wyłączyć i odłączyć od źródła napięcia. Naprawy urządzenia może przeprowadzać wyłącznie autoryzowany personel.
3. W przypadku urządzeń o klasie ochronności 1 przewód uziemiający musi być prawidłowo podłączony. Nigdy nie odłączać przewodu ochronnego. Urządzenia o klasie ochronności 2 nie mają przewodu uziemiającego.
4. Upewnić się, że przewody będące pod napięciem nie są zgięte ani w inny sposób uszkodzone mechanicznie.
5. Nigdy nie mostkować bezpiecznika urządzenia.



### OSTRZEŻENIE:

1. Urządzenia nie wolno uruchamiać, gdy jest ono w widoczny sposób uszkodzone.
2. Urządzenie wolno instalować wyłącznie w stanie beznapięciowym.
3. Jeśli kabel sieciowy jest uszkodzony, nie wolno uruchamiać urządzenia.
4. Podłączone na stałe przewody zasilające mogą być wymieniane tylko przez wykwalifikowaną osobę.



### UWAGA:

1. Nie używać urządzenia, jeśli było ono narażone na duże wahania temperatury (np. po transporcie). Wilgoć i kondensat mogą uszkodzić urządzenie. Włączyć urządzenie dopiero wtedy, gdy osiągnie temperaturę otoczenia.
2. Sprawdzić, czy napięcie i częstotliwość sieci elektrycznej są zgodne z parametrami podanymi na urządzeniu. Jeżeli urządzenie jest wyposażone w selektor napięcia, nie podłączać urządzenia do źródła zasilania, dopóki selektor nie zostanie ustawiony poprawnie. Używać tylko odpowiedniego kabla sieciowego.
3. Aby odłączyć urządzenie od sieci na wszystkich biegunach, nie wystarczy naciśnięcie wyłącznika zasilania na urządzeniu.
4. Zastosowany bezpiecznik powinien być tego samego typu jak nadrukowany na urządzeniu.
5. Upewnić się, że podjęto odpowiednie działania zapobiegające przepięciu (np. wyładowania atmosferyczne).
6. Przestrzegać podanego maksymalnego prądu wyjściowego dla urządzeń ze złączem Power Out. Całkowity pobór prądu wszystkich podłączonych urządzeń nie może przekroczyć wymaganej wartości.
7. Wtykane przewody zasilające wymieniać wyłącznie na oryginalne.



### NIEBEZPIECZEŃSTWO:

1. Niebezpieczeństwo uduszenia! Worki z tworzywa sztucznego i drobne części należy przechowywać poza zasięgiem osób (włącznie z dziećmi) o ograniczonej sprawności fizycznej, sensorycznej lub umysłowej.
2. Niebezpieczeństwo upadku! Upewnić się, że urządzenie zostało bezpiecznie zainstalowane i nie może upaść. Używać wyłącznie odpowiednich statywów i mocowań (zwłaszcza w przypadku instalacji stałych). Upewnić się, że akcesoria są prawidłowo zainstalowane i zabezpieczone. Należy przy tym przestrzegać obowiązujących przepisów bezpieczeństwa.



### OSTRZEŻENIE:

1. Używać urządzenia tylko zgodnie z przeznaczeniem.
2. Używać urządzenia wyłącznie z akcesoriami zalecanymi i przewidzianymi przez producenta.
3. Podczas instalacji przestrzegać krajowych przepisów bezpieczeństwa.
4. Po podłączeniu urządzenia należy sprawdzić ułożenie wszystkich kabli, aby uniknąć szkód lub wypadków spowodowanych np. przez potknięcie.
5. Należy bezwzględnie przestrzegać podanego minimalnego odstępów od materiałów normalnie palnych! Jeśli nie zostało to wyraźnie określone, minimalny odstęp wynosi 0,3 m.
6. Należy bezwzględnie przestrzegać minimalnego odstępów od oświetlonej powierzchni, podanego na urządzeniu!



### PRZESTROGA:

1. Ruchome elementy, takie jak wsporniki montażowe lub inne, mogą ulec zakleszczeniu.
2. W przypadku urządzeń z elementami napędzanymi mechanicznie istnieje niebezpieczeństwo obrażeń w wyniku ruchów urządzenia. Nagłe ruchy urządzenia mogą wystraszyć użytkownika.
3. Podczas regularnej pracy powierzchnia obudowy urządzenia może się silnie nagrzewać. Zachować ostrożność, aby przypadkowo nie dotknąć obudowy. Przed demontażem, pracami konserwacyjnymi, ładowaniem itp. należy zawsze poczekać, aż urządzenie ostygnie.



### UWAGA:

1. Nie instalować ani nie eksploatować urządzenia w pobliżu grzejników, akumulatorów ciepła, pieców ani innych źródeł ciepła. Upewnić się, że urządzenie jest zawsze instalowane w taki sposób, aby zapewnić wystarczające chłodzenie i nie dopuścić do przegrzania.
2. W pobliżu urządzenia nie umieszczać źródeł zapłonu, takich jak zapalone świece.
3. Nie należy zakrywać otworów wentylacyjnych ani blokować wentylatorów.
4. Do transportu należy używać oryginalnych opakowań lub opakowań przewidzianych do tego celu przez producenta.
5. Nie narażać urządzenia na wstrząsy ani uderzenia.
6. Należy uwzględnić stopień ochrony IP oraz warunki otoczenia, takie jak temperatura i wilgotność zgodnie ze specyfikacją.
7. Urządzenia mogą być stale modernizowane. W przypadku rozbieżności informacji dotyczących warunków pracy, wydajności lub innych właściwości urządzenia w instrukcji obsługi i na oznaczeniu urządzenia zawsze pierwszeństwo mają informacje podane na urządzeniu.
8. Urządzenie nie jest przystosowane do pracy w klimacie tropikalnym oraz do pracy na wysokości powyżej 2000 m n.p.m.
9. O ile nie wskazano wyraźnie, urządzenie nie nadaje się do eksploatacji w warunkach morskich.



## **OSTROŻNIE! WAŻNE WSKAZÓWKI DOTYCZĄCE PRODUKTÓW OŚWIETLENIOWYCH!**

1. Nigdy nie patrzeć bezpośrednio w źródło światła, nawet przez krótką chwilę.
2. Nigdy nie należy patrzeć w źródło światła za pomocą przyrządów optycznych, takich jak lupy



3. Efekty stroboskopowe mogą wywoływać u podatnych osób ataki epileptyczne!



4. Lampa ta ma zamontowane na stałe źródło światła, którego użytkownik nie może wymienić. W przypadku wystąpienia jakichkolwiek nieprawidłowości należy skontaktować się z dystrybutorem.



### **TRANSMISJA SYGNAŁU DROGĄ RADIOWĄ (NP. W-DMX LUB SYSTEMY BEZPRZEWODOWE AUDIO):**

Jakość i wydajność transmisji bezprzewodowej zależy głównie od warunków otoczenia.

Na zasięg i stabilność sygnału mają wpływ m.in.:

Ekranowanie (np. mury, konstrukcje metalowe, woda)

Wysokie poziomy emisji fal radiowych (np. silne sieci Wi-Fi)

Zakłócenia

Promieniowanie elektromagnetyczne (np. ściany wideo LED, ściemniacz).

Wszystkie specyfikacje zasięgu odnoszą się do zastosowań w wolnym polu z kontaktem wizualnym oraz bez zakłóceń!

Działanie urządzeń nadawczych podlega przepisom administracyjnym. Mogą się one różnić w zależności od regionu i muszą być sprawdzone przez operatora przed uruchomieniem (np. częstotliwość radiowa i moc nadawania).



**OSTRZEŻENIE:** Urządzenia z bezprzewodową transmisją sygnału nie nadają się do pracy w obszarach wrażliwych, gdzie działanie radiowe może prowadzić do ewentualnych zakłóceń. Należą do nich np.:

- Szpitale, ośrodki opieki zdrowotnej lub inne placówki służby zdrowia zajmujące się opieką nad pacjentem, zatrudniające wykwalifikowany personel i wykorzystujący sprzęt.
- Strefy zagrożenia wybuchem klasy I, II i III
- Obszary o ograniczonym dostępie
- Obiekty wojskowe
- Samoloty lub pojazdy
- Obszary, w których korzystanie z telefonów komórkowych jest zabronione



### **PRZESYŁANIE SYGNAŁÓW W-DMX**

**OSTRZEŻENIE:** Ogólnie rzecz biorąc, bezprzewodowa transmisja DMX nie może być stosowana, gdy występują czynniki wpływające na bezpieczeństwo, które w przypadku awarii mogą spowodować obrażenia osób lub szkody materialne.

Dotyczy to w szczególności ruchomych konstrukcji scenicznych lub kratownic, silników/podnośników sterowanych przez DMX lub urządzeń podnoszących do obsługi podnośników scenicznych sterowanych przez DMX, systemów hydraulicznych lub podobnych elementów ruchomych.

Ponadto bezprzewodowa transmisja DMX nie może być wykorzystywana do wyzwalania urządzeń płomieniowych lub pirotechnicznych, efektów wybuchowych oraz do sterowania efektami gazowymi lub opartymi na płynach. Należą do nich np. działka na CO<sub>2</sub>, wyrzutnie konfetti, efekty wodne itp.



### **UWAGI DOTYCZĄCE PRZENOŚNEGO SPRZĘTU WEWNĘTRZNEGO**

1. Eksploatacja tymczasowa! Sprzęt do organizacji imprez jest generalnie przeznaczony do eksploatacji tymczasowej.
2. Ciągła eksploatacja lub montaż na stałe może prowadzić do pogorszenia funkcjonalności i przedwczesnego starzenia się urządzeń.

## WPROWADZENIE

### RUCHOMA GŁOWICA SERII OPUS

CLOW5

### FUNKCJE STEROWANIA

Sterowanie DMX 29- i 46-kanalowe

Art-Net

sACN

W-DMX™

Możliwość pracy w standardzie RDM

Tryb pracy master / slave

Funkcje standalone

### CHARAKTERYSTYKA

- Dioda LED 380 W
- Mieszanie kolorów CMY + CTO
- Koło barw 1 z 7 ostrymi kolorami + otwór i kolory mieszane
- Koło barw 2 z 6 filtrami korekty, UV + otwór i kolory mieszane
- Funkcje ogniskowania i zoom sterowane za pomocą DMX
- Filtr frost i przysłona irysowa
- 4-drożny suwak przysłony
- Stroboskop
- Silniki do napędzania obrotów w poziomie i pionie, rozdzielczość 16-bitowa
- Wyświetlacz zasilany baterią, umożliwiający wprowadzanie ustawień niezależnie od zasilania sieciowego
- Automatyczna korekcja pozycji
- Wentylatory sterowane temperaturą
- 3- i 5-pinowe złącza DMX
- Złącze sieciowe RJ45
- Bezprzewodowe złącze DMX™
- Złącza wejściowe i wyjściowe kompatybilne z TRUE1 TOP
- W zestawie 2 uchwyty montażowe Omega
- Napięcie robocze 100–240 V AC
- Maksymalny pobór mocy 650 W
- Reflektor może pracować w standardzie RDM (Remote Device Management). Jest to system zdalnego sterowania urządzeniem, który umożliwia sprawdzanie statusu i konfigurowanie urządzeń końcowych RDM za pomocą sterownika RDM.

## PRZYŁĄCZA, ELEMENTY OBSŁUGI I WSKAŹNIKI

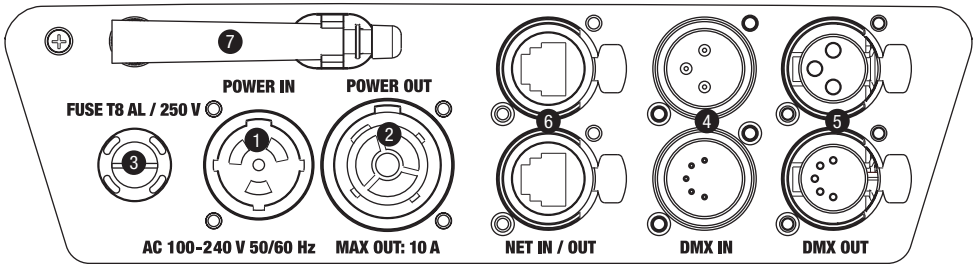

### 1 POWER IN

Gniazdo wejściowe kompatybilne z TRUE1 TOP. Napięcie robocze 100–240 V AC / 50–60 Hz. W zestawie znajduje się także odpowiedni kabel sieciowy z wtyczką o stopniu ochrony TRUE1 TOP.

### 2 POWER OUT

Gniazdo wyjściowe kompatybilne z TRUE1 TOP. Źródło zasilania dla dodatkowych reflektorów CAMEO. Całkowity pobór prądu wszystkich podłączonych urządzeń nie może przekroczyć wartości w amperach (A) podanej na urządzeniu.

### 3 FUSE

Oprawa na czułe bezpieczniki 5 x 20 mm. **WAŻNA WSKAZÓWKA:** Bezpiecznik należy wymieniać tylko na bezpiecznik tego samego typu i o tych samych parametrach (patrz informacje nadrukowane na obudowie urządzenia). Jeżeli bezpiecznik zadziała powtórnie, należy zwrócić się do autoryzowanego centrum serwisowego.

### 4 DMX IN

3- i 5-stykowe złącze męskie XLR do podłączenia kontrolera DMX (np. pulpitu DMX). Przyłącza używać tylko alternatywnie.

### 5 DMX OUT

3- i 5-stykowe złącze żeńskie XLR do przekazywania sygnału sterującego DMX. Przyłącza używać tylko alternatywnie.

### 6 NET IN / OUT

Złącza sieciowe RJ45 do połączenia urządzenia z siecią Art-Net lub sACN oraz do przesyłania sygnału sterującego. Do utworzenia sieci należy użyć kabli sieciowych kategorii CAT-5e lub wyższej.

### 7 ANTENA DO W-DMX™

Antena do sterowania za pośrednictwem W-DMX™ pozostaje w uchwycie (= pozycja robocza) podczas pracy.



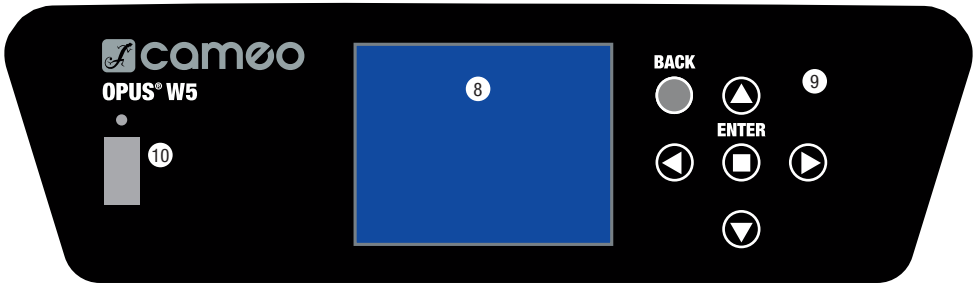

## 8 GRAFICZNY WYŚWIETLACZ LCD Z PODŚWIETLENIEM

Dzięki dotykowemu wyświetlaczowi LCD urządzenie może być obsługiwane bezpośrednio na wyświetlaczu (również w rękawicach). Wyświetlacz pokazuje bieżący tryb pracy (widok główny), pozycje z menu wyboru oraz wartość liczbową lub stan pracy w poszczególnych pozycjach menu. W przypadku braku sygnału sterującego wyświetlacz miga. Po wykryciu sygnału sterującego miganie ustaje (sterowanie DMX i tryb Slave, ArtNet i sACN).

## 9 PRZYCISKI DOTYKOWE

**BACK** — Naciśnięcie (kilkukrotne) klawisza BACK powoduje przejście w strukturze menu o jeden poziom wyżej, aż do ekranu głównego. **▲** i **▼** — Wybór poszczególnych pozycji w menu głównym (adres DMX, tryb pracy itp.) oraz w podmenu. **ENTER** — Rozpoczynając od ekranu głównego, należy nacisnąć ENTER, aby wejść do menu głównego. Naciśnięcie przycisku ENTER w menu głównym umożliwia przejście do poziomu menu w celu dokonania zmian ustawień. Aby potwierdzić zmiany wartości, naciśnij przycisk ENTER. **◀** i **▶** — Przyciski te umożliwiają zmianę wartości wybranej pozycji menu, np. adresu DMX.

## 10 INTERFEJS USB

Interfejs USB do aktualizacji oprogramowania sprzętowego urządzenia. W **menu serwisowym** podczas **aktualizacji USB** ustawić status na **ON**. Gdy tylko będzie to możliwe, pobrać najnowsze oprogramowanie układowe ze strony produktu pod adresem [www.cameolight.com](http://www.cameolight.com), rozpakować je i skopiować do folderu o nazwie bez znaków specjalnych w pamięci USB. Odłączyć ruchomą głowicę od zasilania i wszystkich połączeń wejściowych (DMX / Ethernet), podłączyć pamięć USB do interfejsu USB i ponownie podłączyć ruchomą głowicę do zasilania. Pamięć USB jest automatycznie wykrywana i pokazywana na wyświetlaczu. Przejść do odpowiedniego folderu w pamięci USB i potwierdzić przyciskiem „ON”. Rozpocznie się procedura aktualizacji. Nie należy wyjmować pamięci USB ani odłączać ruchomej głowicy od zasilania podczas procedury aktualizacji. Jeśli aktualizacje są wymagane dla kilku komponentów, procedura musi być przeprowadzana indywidualnie dla każdej aktualizacji.

Wyświetlacz jest zasilany baterią, dlatego działa nawet wtedy, gdy urządzenie nie jest podłączone do sieci zasilania. Aby włączyć wyświetlacz, naciśnij przycisk BACK i przytrzymaj go przez ok. 4 sekundy. Teraz, niezależnie od zasilania sieciowego, będą dostępne informacje o urządzeniu. Można także zmieniać i zapisywać ustawienia systemowe. W tym przypadku zewnętrzne sterowanie reflektora nie zostanie włączone. Dlatego nawet jeśli na wejściu urządzenia będzie sygnał, wyświetlacz będzie informował o jego braku.



### 11 PAN LOCK

Mechaniczna blokada zapobiegająca obróceniu się głowicy w poziomie podczas transportu. Odłączyć urządzenie od zasilania, ustawić głowicę równolegle do podstawy (4 możliwe pozycje) i nacisnąć dźwignię blokującą w celu zatrzaśnięcia w kierunku osi obrotowej. Odblokować urządzenie przed jego ponownym użyciem.

### 12 TILT LOCK

Mechaniczna blokada zapobiegająca obróceniu się głowicy w pionie podczas transportu (7 możliwych pozycji). Odłączyć urządzenie od sieci elektrycznej i przesunąć dźwignię blokującą w kierunku osi obrotu, przemieszczając głowicę urządzenia w pionie aż do znalezienia jednej z 7 pozycji blokady i zatrzaśnięcia dźwigni blokującej. Odblokować urządzenie przed jego ponownym użyciem.

## OBŚŁUGA

### WSKAZÓWKI

Po prawidłowym podłączeniu reflektora do zasilania podczas uruchamiania urządzenia i resetowania silników na wyświetlaczu pojawi się komunikat: „Software Update Please Wait...” i logo marki CAMEO oraz informacje o modelu urządzenia. Następnie reflektor będzie gotowy do pracy w ostatnio wybranym trybie.

Obsługa reflektora odbywa się za pomocą przycisków obok wyświetlacza, a wyświetlacz (odpowiedni do użycia w rękawicach) może być również używany przez użytkownika w celu uzyskania dostępu do wszystkich pozycji menu i intuicyjnego wprowadzania ustawień w razie potrzeby. Informacje o tym, który element obsługowy na wyświetlaczu i który przycisk obok wyświetlacza pełni tę samą funkcję, można znaleźć w tabeli obok.

Obsługa za pomocą przycisków obok wyświetlacza jest opisana poniżej.

Display	Bedienfeld

### GŁÓWNY EKRAŃ

W górnym wierszu wyświetlacza pokazuje się informacja, czy i jaki sygnał sterujący dociera do urządzenia, w dolnym wierszu znajduje się bieżący tryb pracy (DMX Standard / Extended, Static, Auto, Slave) oraz wyraźnie widoczny na środku adres początkowy DMX lub odpowiadający mu tryb pracy (w przykładzie adres początkowy DMX 001). Gdy tylko sygnał sterujący zostanie przerwany, znaki na wyświetlaczu zaczną migać, a za pozycją „Signal” w górnym wierszu będzie

wyświetlany komunikat „None” (brak sygnału). Jeśli sygnał sterujący zostanie ponownie włączony, na wyświetlaczu będzie znów wyświetlany główny ekran. Widok ekranu można obrócić o 180°, naciskając na panelu dotykowym przycisk ▼. Jeśli widok ekranu jest już obrócony o 180°, na panelu dotykowym można nacisnąć ▲, aby powrócić do standardowego wyświetlania. Widok ekranu można również obrócić o 180°, naciskając symbol „daszka” na wyświetlaczu dotykowym.

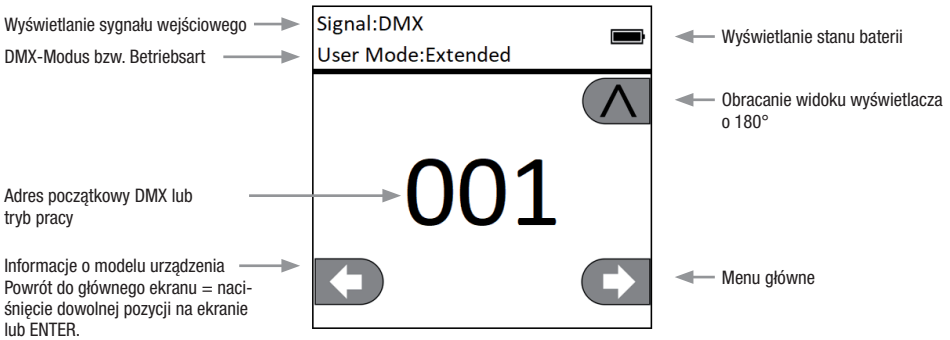

## ⊕ MENU STEROWANIA (Control)

### USTAWIANIE ADRESU STARTOWEGO DMX (DMX Address)

Rozpoczynając od ekranu głównego, należy nacisnąć ENTER, aby wejść do menu głównego. Zgodnie z wcześniejszą instrukcją za pomocą przycisków ▲ i ▼ w menu sterowania wybrać opcję **Control** i nacisnąć ENTER. Przyciskami ▲ i ▼ wybrać pozycję menu „DMX Address” i potwierdzić wybór przyciskiem ENTER. Ustawić żądany adres początkowy DMX za pomocą przycisków ◀ i ▶ i potwierdzić przyciskiem ENTER (najwyższa wartość zależy od włączonego trybu pracy DMX). Dwukrotnie nacisnąć przycisk BACK, aby powrócić do głównego ekranu. Wybrany adres startowy DMX jest teraz pokazywany w dużym rozmiarze na wyświetlaczu, gdy włączony jest tryb pracy DMX.

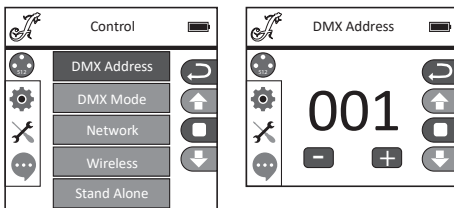

## USTAWIANIE TRYBU DMX (DMX Mode)

Rozpoczynając od ekranu głównego, należy nacisnąć ENTER, aby wejść do menu głównego. Zgodnie z wcześniejszą instrukcją za pomocą przycisków ▲ i ▼ w menu sterowania wybrać opcję **Control** i nacisnąć ENTER. Przyciskami ▲ i ▼ wybrać pozycję menu „DMX Mode” i potwierdzić wybór przyciskiem ENTER. Ponownie wybrać żądany tryb DMX za pomocą przycisków ▲ i ▼ oraz potwierdzić przyciskiem ENTER. Dwukrotnie nacisnąć przycisk BACK, aby powrócić do głównego ekranu. Zostanie aktywowany wybrany tryb DMX. Tabele wykorzystania kanałów dla różnych trybów DMX można znaleźć w tej instrukcji w punkcie STEROWANIE DMX.

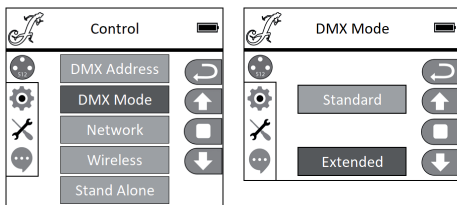

## USTAWIENIA SIECIOWE (Network)

Rozpoczynając od ekranu głównego, należy nacisnąć ENTER, aby wejść do menu głównego. Zgodnie z wcześniejszą instrukcją za pomocą przycisków ▲ i ▼ w menu sterowania wybrać opcję **Control** i nacisnąć ENTER. Przyciskami ▲ i ▼ wybrać pozycję menu „Network” i potwierdzić wybór przyciskiem ENTER. Informacje na temat ustawień sieciowych znajdują się w poniższej tabeli. Potwierdzić wszystkie zmiany ustawień sieciowych, naciskając ENTER.

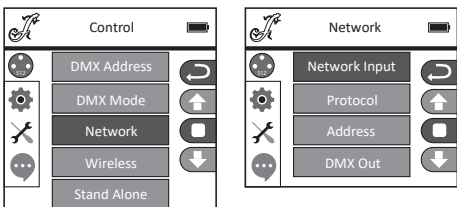

Network			
Network Input	Aktywuj/dezaktywuj wejście sieciowe	OFF	Dezaktywowano wejście sieciowe
		ON	Aktywowano wejście sieciowe
Protocol	Protokół sieciowy	ArtNET	Protokół ArtNet
		sACN	Protokół sACN

Address	Zakres 1–256, ustaw adres IP i maskę podsieci	Zakres 000–255	Od 000 do 255. Zmiana wartości przyciskami ◀ i ▶, potwierdzenie przyciskiem ENTER
		IP Address	Wybór bloku przyciskami ◀ i ▶, zmiana wartości za pomocą przycisków ▲ i ▼, potwierdzenie przyciskiem ENTER.
		IP Subnet Mask	Wybór bloku przyciskami ◀ i ▶, zmiana wartości za pomocą przycisków ▲ i ▼, potwierdzenie przyciskiem ENTER.
DMX Out	Emisja sygnału sieciowego przez DMX OUT	OFF	Sygnał nie jest wysyłany
		ON	Sygnał jest wysyłany

### USTAWIENIA W-DMX (Wireless)

Rozpoczynając od ekranu głównego, należy nacisnąć ENTER, aby wejść do menu głównego. Zgodnie z wcześniejszą instrukcją za pomocą przycisków ▲ i ▼ w menu sterowania wybrać opcję **Control** i nacisnąć ENTER. Przyciskami ▲ i ▼ wybrać pozycję menu „Wireless” i potwierdzić wybór przyciskiem ENTER. Informacje na temat ustawień W-DMX znajdują się w poniższej tabeli. Potwierdzić wszystkie zmiany ustawień sieciowych, naciskając ENTER.

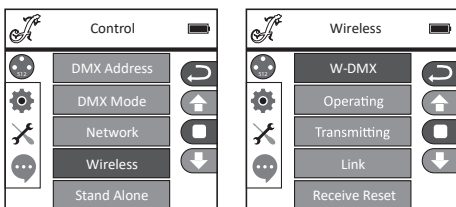

Wireless		
W-DMX	OFF	Dezaktywacja W-DMX
	ON	Aktywacja W-DMX
Operating	Receiver	Moduł W-DMX skonfigurowany jako odbiornik
	transmitter	Moduł W-DMX skonfigurowany jako nadajnik
Transmitting	G3	Standard transmisji G3
	G4S	Standard transmisji G4S
Link	Link	Skojarzenie z urządzeniami W-DMX. We wszystkich urządzeniach funkcja W-DMX musi być aktywowana, a skojarzenie z transmittersem anulowane (Receive Reset)
	UnLink	Anulowanie skojarzeń wszystkich urządzeń
Receive Reset	NO	Nie resetować skojarzenia z nadajnikiem
	YES	Zresetować skojarzenie z nadajnikiem

### TRYB PRACY STAND-ALONE (Stand Alone)

Rozpoczynając od ekranu głównego, należy nacisnąć ENTER, aby wejść do menu głównego. Zgodnie z wcześniejszą instrukcją za pomocą przycisków ▲ i ▼ wybrać menu sterowania **Control** i nacisnąć ENTER. Przyciskami ▲ i ▼ wybrać pozycję menu „Stand Alone” i potwierdzić wybór przyciskiem ENTER. Wybrać jeden z trzech niezależnych trybów pracy za pomocą przycisków ▲ i ▼ i potwierdzić przyciskiem ENTER.

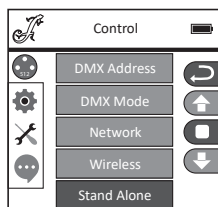

## TRYB PRACY STANDALONE: STATYCZNY (Master i Alone)

Tryb statyczny, podobnie jak sterownik DMX, umożliwia skonfigurowanie ustawień PAN, TILT, ściemniacza, stroboskopu, koła barw i tarczy gobo bezpośrednio w urządzeniu w przedziale od 000 do 255. Dzięki temu można stworzyć indywidualną scenę bez dodatkowego kontrolera DMX. Można przy tym wybierać pomiędzy trybem pracy „Master” (z sygnałem sterującym na urządzeniach podrzędnych) i „Alone” (brak wpływu na sygnał DMX). Po wykonaniu czynności opisanych w punkcie „TRYBY PRACY STANDALONE” lub ustawienie „Alone” można wprowadzić zgodnie z życzeniem. Informacje na temat pozycji podmenu w menu Static i odpowiednich opcji ustawień znajdują się w poniższej tabeli (wybór przyciskami ▲ i ▼, potwierdzenie przyciskiem ENTER, zmiana wartości przyciskami ◀ i ▶ potwierdzenie przyciskiem ENTER).

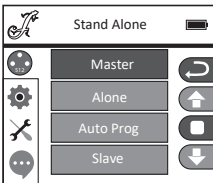

Stand Alone Mode Master / Alone			
Function		Values	
Pan	000 - 255	0% to 100%	
Pan fine	000 - 255	0% to 100%	
Tilt	000 - 255	0% to 100%	
Tilt fine	000 - 255	0% to 100%	
Dimmer	000 - 255	0% to 100%	
Strobe functions	000 - 005	Strobe open	
	006 - 010	Strobe closed	
	011 - 022	Ramp up/down, slow -> fast	
	023 - 033	Ramp up/down random, slow->fast	
	034 - 045	Ramp up, slow -> fast	
	046 - 056	Ramp up random, slow -> fast	
	057 - 068	Ramp down, slow -> fast	
	069 - 079	Ramp down random, slow -> fast	
	080 - 102	Random Strobe effect, slow -> fast	
	103 - 127	Strobe Break effect, 5s.....1s (short burst with break)	
	128 - 250	Strobe slow -> fast <1Hz - 20Hz	
	251 - 255	Strobe open	
Cyan	000 - 255	0% to 100%	
Magenta	000 - 255	0% to 100%	
Yellow	000 - 255	0% to 100%	
CTO	000 - 255	0% to 100%	

Color Wheel	000	-	000	Color open	
	001	-	023	Open -> Deep red	
	024	-	024	<b>Deep Red (1)</b>	
	025	-	047	Deep Red -> Medium Blue	
	048	-	048	<b>Medium Blue (2)</b>	
	049	-	071	Medium Blue -> Deep Green	
	072	-	072	<b>Deep Green (3)</b>	
	073	-	095	Deep Green -> Lavender	
	096	-	096	<b>Lavender (4)</b>	
	097	-	119	Lavender -> Amber	
	120	-	120	<b>Amber (5)</b>	
	121	-	143	Amber -> CTO	
	144	-	144	<b>CTO (6)</b>	
	145	-	167	CTO -> Congo Blue	
	168	-	168	<b>Congo Blue (7)</b>	
	169	-	191	Congo Blue -> Open	
	192	-	192	Color open	
	193	-	223	Color Wheel rotation fast -> slow, fwd	
	224	-	224	Color Wheel rotation stop	
	225	-	255	Color Wheel rotation slow -> fast, bwd	
	Color Wheel 2	000	-	000	Color open
		001	-	023	Open -> CTO 2600K
		024	-	024	<b>CTO 2600K (1)</b>
		025	-	047	CTO 2600K -> CTO 3200K
		048	-	048	<b>CTO 3200K (2)</b>
049		-	071	CTO 3200K -> CTB 7500K	
072		-	072	<b>CTB 7500K (3)</b>	
073		-	095	CTB 7500K -> CTB 9000K	
096		-	096	<b>CTB 9000K (4)</b>	
097		-	119	CTB 9000K -> Lavender	
120		-	120	<b>Lavender (5)</b>	
121		-	143	Lavender -> Pink	
144		-	144	<b>Pink (6)</b>	
145		-	167	Pink -> UV	
168		-	168	<b>UV (7)</b>	
169		-	191	UV -> Open	
192		-	192	Color open	
193		-	223	Color Wheel rot. fast -> slow, fwd	
224		-	224	Color Wheel rot. stop	
225		-	255	Color Wheel rot. slow -> fast, bwd	
Zoom		000	-	255	Narrow to wide
Focus		000	-	255	0% to 100%



Iris	000	-	191	Open -> Close
	192	-	200	Pulse, slow -> fast (with Dim)
	201	-	209	Pulse, slow -> fast (without Dim)
	210	-	218	Pulse Random, slow -> fast (without Dim)
	219	-	227	Ramp up, slow -> fast (with Dim)
	228	-	236	Ramp up, slow -> fast (without Dim)
	237	-	245	Ramp down, slow -> fast (with Dim)
	246	-	255	Ramp down, slow -> fast (without Dim)
Frost heavy	000	-	255	0% to 100%
Blade 1A	000	-	255	0% to 100%
Blade 1B	000	-	255	0% to 100%
Blade 2A	000	-	255	0% to 100%
Blade 2B	000	-	255	0% to 100%
Blade 3A	000	-	255	0% to 100%
Blade 3B	000	-	255	0% to 100%
Blade 4A	000	-	255	0% to 100%
Blade 4B	000	-	255	0% to 100%
Shape Rotation	000	-	255	0% to 100%
Pan/Tilt Macro	000	-	005	off
	006	-	040	PAN "small > big"
	041	-	075	TILT "small > big"
	076	-	110	PAN / TILT "small > big"
	111	-	145	PAN / TILT (invers) "small > big"
Pan/Tilt Macro	146	-	180	Circle "small > big"
	181	-	215	Circle (invers) "small > big"
	216	-	255	Random "small > big"
Pan/Tilt Speed	000	-	255	Pan/Tilt speed fast -> slow

## AUTOMATYCZNE PROGRAMY W TRYBIE PRACY STAND-ALONE (Auto Prog)

Każdy z 4 różnych programów automatycznych (programy od 1 do 4) zawiera zaprogramowane sekwencje ruchu głowicy, zmian koła kolorów itp. Prędkość ruchu można ustawiać oddzielnie. Jak poprzednio w punkcie „TRYBY PRACY STAND-ALONE” wybrać tryb automatyczny, potwierdzić klawiszem ENTER, wybrać żądany program automatyczny klawiszami ▲ i ▼, potwierdzić klawiszem ENTER i w razie potrzeby zmienić prędkość ruchu przyciskami ◀ i ▶ na wartość od 000 do 100. Potwierdzić, naciskając ENTER. Dwukrotnie naciskając przycisk BACK, aby powrócić do ekranu głównego.

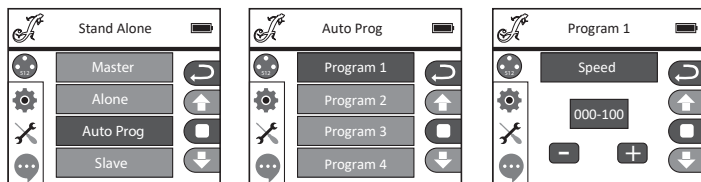

## TRYB SLAVE (Slave)

Aby wybrać tryb slave, postępować zgodnie z opisem w punkcie „TRYBY PRACY STAND-ALONE”. Połączyć urządzenia slave i master (tego samego modelu i z tym samym oprogramowaniem) kablem DMX (master = DMX OUT, slave = DMX IN) i włączyć w urządzeniu master jeden z trybów stand-alone: Auto lub Master. Praca urządzenia slave jest teraz dostosowana do pracy urządzenia master. Dwukrotnie naciskając przycisk BACK, aby powrócić do ekranu głównego.

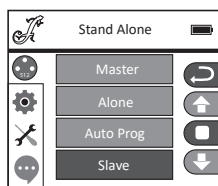

## ⚙️ USTAWIENIA SYSTEMU (Settings)

Rozpoczynając od ekranu głównego, należy nacisnąć ENTER, aby wejść do menu głównego. Za pomocą przycisków ▲ i ▼ wybrać menu ustawień **Settings** systemu i nacisnąć ENTER.

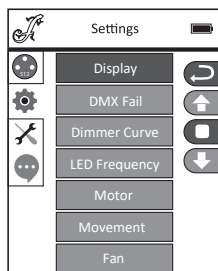

W podmenu można zmienić następujące ustawienia (zob. tabela) (wybór przyciskami ▲ i ▼, potwierdzenie przyciskiem ENTER, zmiana statusu przyciskami ▲ i ▼, potwierdzenie przyciskiem ENTER):

<b>Settings (pogrubiona czcionka = ustawienie fabryczne)</b>				
Display	Ustawienia wyświetlania	Reverse	<b>OFF</b>	obraz wyświetlacza nie jest obrócony
			ON	Obrócenie obrazu wyświetlacza o 180° (np. przy montażu urządzenia „do góry nogami”)
		Backlight	<b>OFF</b>	Wyłączenie po ok. 30 sekundach bezczynności
			ON	Stale włączone podświetlenie ekranu
DMX Fail	stan roboczy w przypadku przerwania sygnału DMX	Black		aktywuje wygaszenie reflektora
		<b>Hold</b>		zachowuje ostatnie polecenie
		Auto		Aktywowany tryb automatyczny
Dimmer Curve	Wybór krzywej ściemniania	<b>Linear</b>		Intensywność światła wzrasta liniowo wraz ze wzrostem wartości DMX
		Exponential		Intensywność światła można ustawić precyzyjnie w dolnym zakresie wartości DMX oraz ogólnie w górnym zakresie wartości DMX
		Logarithmic		Intensywność światła można ustawić ogólnie w dolnym zakresie wartości DMX oraz precyzyjnie w górnym zakresie wartości DMX
		S-curve		Intensywność światła można ustawić precyzyjnie w górnym i w dolnym zakresie wartości DMX oraz ogólnie w środkowym zakresie wartości DMX
LED Frequency	regulacja częstotliwości PWM lampy LED	<b>650 Hz</b> , 1530 Hz, 3600 Hz, 12 kHz, 18.9 kHz, 25 kHz		

Motor	Ustawienia silników w urządzeniu	Pan Reverse	<b>OFF</b>	Zmiana kierunku obrotu w poziomie wyłączona
			ON	Zmiana kierunku obrotu w poziomie włączona
		Tilt Reverse	<b>OFF</b>	Zmiana kierunku obrotu w pionie wyłączona
			ON	Zmiana kierunku obrotu w pionie włączona
		Pan Angle	630	Kąt obrotu w poziomie 630°
			<b>540</b>	Kąt obrotu w poziomie 540°
		Feedback	OFF	Automatyczna korekta pozycji głowy wyłączona
			<b>ON</b>	Automatyczna korekta pozycji głowy włączona
		Color1 Pos	<b>Standard</b>	Standardowy obrót koła kolorów podczas zmiany koloru
			Short	Podczas zmiany koloru koło kolorów kręci się najkrótszą drogą
		Color2 Pos	Standard	Standardowy obrót koła kolorów podczas zmiany koloru
			Short	Podczas zmiany koloru koło kolorów kręci się najkrótszą drogą
		Colorwheel1	Scroll	Koło kolorów może być przekręcane w sposób płynny
			<b>Snap</b>	Koło kolorów przeskakuje bezpośrednio dożądanego filtra koloru, gdy zostanie osiągnięta odpowiednia wartość
Colorwheel2	Scroll	Koło kolorów może być przekręcane w sposób płynny		
	<b>Snap</b>	Koło kolorów przeskakuje bezpośrednio dożądanego filtra koloru, gdy zostanie osiągnięta odpowiednia wartość		
Movement	Blackout	<b>OFF</b>	Wygaszenie podczas ruchu głowicy wyłączone	
		ON	Wygaszenie podczas ruchu głowicy włączone	
	Silent	<b>OFF</b>	Standardowa prędkość obrotu w poziomie/w pionie	
		ON	Ruchy obrotu w poziomie i w pionie są wykonywane wolniej i dzięki temu rzadziej	
Fan	Sterowanie wentylatorem	<b>Auto</b>	Prędkość obrotowa wentylatora jest automatycznie dostosowywana do temperatury	
		Silent	Zredukowana maksymalna prędkość obrotowa wentylatora, co w razie potrzeby zmniejsza głośność. Zredukowana jasność, w razie potrzeby	
		Off	Dezaktywacja wentylatorów, co znacznie zmniejsza jasność	

## KRZYWE ŚCIEMNIANIA

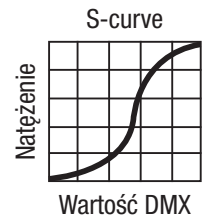
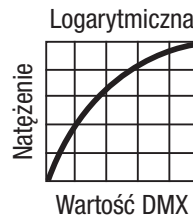
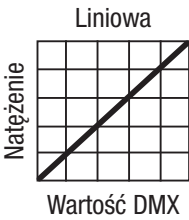

## ✂ MENU SERWISOWE

Rozpoczynając od ekranu głównego, należy nacisnąć ENTER, aby wejść do menu głównego. Za pomocą przycisków ▲ i ▼ wybrać menu serwisowe **Service** i nacisnąć ENTER.

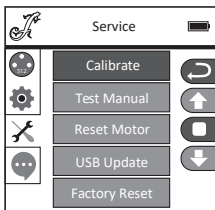

Następnie w podmenu przejść do następujących punktów podmenu (wybór przyciskami ▲ i ▼, potwierdzenie wyboru przyciskiem ENTER, zmiana wartości przyciskami ▲ i ▼, potwierdzenie przyciskiem ENTER).

**Calibrate** — Kalibrowanie komponentów, wartości od 000 do 255 (hasło 050).

**Test Manual** — Ręczne testowanie elementów, wartości od 000 do 255.

**Reset Motor** — Resetowanie silników. **All** = wszystkie silniki, **Pan&Tilt** = silniki ruchów Pan i Tilt, **Head Only** = silniki w głowicy urządzenia.

**USB Update** — Aktualizacja oprogramowania układowego przez interfejs USB. **OFF** = zablokowanie aktualizacji oprogramowania układowego przez interfejs USB. **ON** = zezwolenie na aktualizację oprogramowania układowego przez interfejs USB.

**Factory Reset** — Przywrócenie ustawień fabrycznych.

## 🗨 INFORMACJE O URZĄDZENIU (Info)

Rozpoczynając od ekranu głównego, należy nacisnąć ENTER, aby wejść do menu głównego. Za pomocą przycisków ▲ i ▼ wybrać menu informacji **Info** i nacisnąć ENTER.

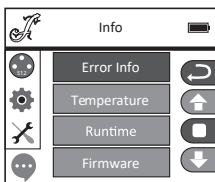

Następnie w podmenu można odczytać następujące informacje o urządzeniu (wybór przyciskami ▲ i ▼, wyświetlanie informacji przyciskiem ENTER).

Info			
Error Info	Informacja o błędzie urządzenia <b>Jeśli nie da się usunąć błędu przez zresetowanie lub ponowne uruchomienie urządzenia, konieczna jest naprawa w autoryzowanym centrum serwisowym.</b>		
Temperature	Informacja o temperaturze	Head	xx°C/F°
		Base	xx°C/F°
		Unit	Wyświetlenie temperatury w stopniach Celsjusza lub Fahrenheita
Runtime	wyświetlanie czasu pracy	Total Time	Wyświetlenie całkowitego czasu działania w godzinach
		Current Time	Wyświetlanie bieżącego czasu pracy
		Time PW	Wprowadzić hasło, aby zresetować bieżący czas pracy (Time PW = 050)
		Clean Current	Przywrócenie bieżącego czasu pracy
Firmware	Wyświetlenie oprogramowania układowego komponentów	Vx.x.x	
Informacje o modelu	Oznaczenie modelu	Opus W5	

## USTAWIANIE I MONTAŻ

Do ustawienia reflektora w odpowiednim miejscu na płaskiej powierzchni służy wygodny w użyciu podwójny pałąk. Aby zamontować urządzenie na kratownicy, konieczny jest specjalny zacisk do kratownicy, przytwierdzany do uchwytu montażowego (A). Odpowiednie zaciski do trawersów są dostępne jako opcja. Należy zapewnić solidne mocowanie i zabezpieczyć reflektor odpowiednią liną zabezpieczającą w przeznaczonym do tego miejscu z tyłu reflektora.



**NIEBEZPIECZEŃSTWO:** Montaż na wysokości wymaga dużego doświadczenia w zakresie obliczania limitów obciążenia, stosowanych materiałów instalacyjnych oraz okresowych przeglądów bezpieczeństwa wszystkich materiałów instalacyjnych i reflektorów. Użytkownik bez odpowiednich kwalifikacji nie powinien wykonywać instalacji samodzielnie, lecz skorzystać z pomocy profesjonalnych firm. Istnieje ryzyko, że nieprawidłowo zamontowane i niezabezpieczone urządzenia poluzują się i spadną. Może to spowodować poważne obrażenia ciała lub śmierć.

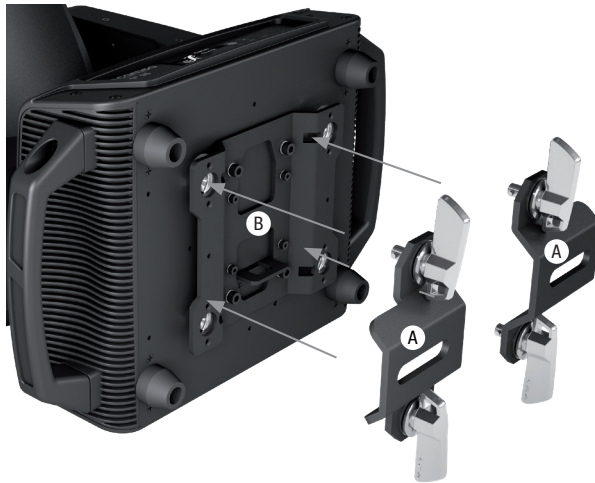

## CZYSZCZENIE, KONSERWACJA I NAPRAWY

Aby zapewnić bezawaryjne działanie urządzenia przez długi czas, należy je regularnie czyścić i w razie potrzeby serwisować. Konieczność czyszczenia lub konserwacji zależy od intensywności użytkowania i rodzaju otoczenia. Generalnie zalecamy kontrolę wzrokową przed każdym uruchomieniem. Ponadto zalecamy przeprowadzanie wszystkich wymienionych poniżej i odpowiednich czynności konserwacyjnych co 500 godzin pracy lub w przypadku mniejszej intensywności użytkowania, najpóźniej po upływie jednego roku. W przypadku usterek spowodowanych niedostateczną konserwacją może dojść do ograniczenia roszczeń gwarancyjnych.

### CZYSZCZENIE (wykonywane przez użytkownika)



**OSTRZEŻENIE!** Przed rozpoczęciem wszelkich prac związanych z czyszczeniem należy odłączyć zasilanie i w miarę możliwości wszystkie połączenia.



**WSKAZÓWKA!** Niewłaściwe czyszczenie może doprowadzić do uszkodzenia urządzenia, a nawet jego zniszczenia.

1. Powierzchnie obudowy należy czyścić czystą, wilgotną ściereczką. Należy przy tym uważać, aby do urządzenia nie dostała się wilgoć.
2. Otwory wlotowe i wylotowe powietrza muszą być regularnie czyszczone z pyłu i brudu. W przypadku zastosowania sprężonego powietrza należy uważać, aby nie dopuścić do uszkodzenia urządzenia (np. wentylatory muszą być zablokowane, w przeciwnym razie mogą uzyskać nadmierną prędkość obrotową).
3. Przewody i styki wtykowe należy regularnie czyścić i usuwać z nich pył i zabrudzenia.
4. Do pielęgnacji nie wolno stosować środków czyszczących ani środków o działaniu ściernym, w przeciwnym razie może dojść do pogorszenia jakości powierzchni.
5. Urządzenia należy przechowywać w suchym miejscu oraz chronić je przed kurzem i brudem.
6. Aby zapewnić prawidłowe i bezpieczne działanie, wszystkie dostępne lub wymiowane soczewki i otwory wyjściowe światła muszą być regularnie czyszczone.

### KONSERWACJA I NAPRAWA (tylko przez wykwalifikowany personel)



**NIEBEZPIECZEŃSTWO!** W urządzeniu znajdują się elementy będące pod napięciem. Nawet po odłączeniu od sieci w urządzeniu może jeszcze występować napięcie resztkowe, np. z powodu naładowanych kondensatorów.



**WSKAZÓWKA!** W urządzeniu nie ma żadnych części serwisowanych przez użytkownika.



**WSKAZÓWKA!** Prace konserwacyjne i naprawcze mogą być wykonywane wyłącznie przez odpowiednio wykwalifikowany personel. W razie wątpliwości skontaktować się ze specjalistycznym warsztatem.





**WSKAZÓWKA!** Nieprawidłowo wykonane czynności konserwacyjne mogą spowodować utratę gwarancji.



**WSKAZÓWKA!** W przypadku zestawów do przebudowy lub doposażenia dostarczonych przez producenta należy bezwzględnie przestrzegać dołączonej instrukcji montażu.

## TECHNIKA DMX

### DMX-512

DMX (Digital Multiplex) to nazwa uniwersalnego protokołu transmisji do komunikacji między odpowiednimi urządzeniami a kontrolerami. Kontroler DMX wysyła dane DMX do podłączonych urządzeń DMX. Transmisja danych DMX następuje zawsze w formie szeregowego strumienia danych, który jest przekazywany z jednego urządzenia do następnego przez znajdujące się w każdym urządzeniu obsługującym standard DMX złącza „DMX IN” i „DMX OUT” (złącza wtykowe XLR), przy czym maksymalna liczba urządzeń nie może przekraczać 32. Ostatnie urządzenie w łańcuchu należy wyposażyć w terminator.



### ZŁĄCZE DMX:

DMX to wspólny „język”, za pomocą którego różne typy i modele urządzeń różnych producentów porozumiewają się ze sobą i mogą być sterowane przy użyciu centralnego kontrolera, o ile wszystkie urządzenia i kontroler obsługują standard DMX. W celu zapewnienia optymalnej transmisji danych wymagane jest, aby kable połączeniowe między poszczególnymi urządzeniami były możliwie jak najkrótsze. Kolejność, w jakiej urządzenia są podłączone do sieci DMX, nie ma znaczenia dla adresowania. I tak urządzenie z adresem DMX 1 może znajdować się w dowolnym miejscu (szeregowego) łańcucha DMX – na początku, na końcu lub gdzieś pośrodku. Po przydzieleniu urządzeniu adresu DMX 1, kontroler „wie”, że ma on wysyłać wszystkie dane przypisane do adresu 1 do tego urządzenia, niezależnie od jego pozycji w sieci DMX.

### POŁĄCZENIE SZEREGOWE KILKU REFLEKTORÓW

1. Męską wtyczkę XLR (3-stykową lub 5-stykową) kabla DMX podłączyć do wyjścia DMX (żeńskie gniazdo XLR) pierwszego urządzenia DMX (np. kontrolera DMX).
2. Żeńską wtyczkę XLR kabla DMX podłączonego do pierwszego reflektora podłączyć do wejścia DMX (męskie gniazdo XLR) następnego urządzenia DMX. Wyjście DMX tego urządzenia podłączyć w taki sam sposób do wejścia DMX następnego urządzenia i tak dalej. Należy pamiętać, że urządzenia DMX podłącza się szeregowo, a połączeń nie można rozdzielać bez aktywnego rozdzielacza. Maksymalna liczba urządzeń DMX w łańcuchu DMX nie może przekraczać 32.

Obszerny wybór odpowiednich kabli DMX oferują linie produktów Adam Hall 3 STAR, 4 STAR i 5 STAR.

**KABEL DMX:**

W przypadku stosowania własnych kabli należy bezwzględnie przestrzegać informacji podanych na ilustracjach na tej stronie. W żadnym wypadku nie wolno łączyć osłony kabla z końcówką uziemiającą wtyczki. Należy także pamiętać, aby osłona nie miała kontaktu z obudową wtyczki XLR. Jeśli osłona ma kontakt z uziemieniem, może dojść do awarii systemu.

**PRZYPORZĄDKOWANIE WTYCZEK:**

Kabel DMX z 3-stykowymi wtyczkami XLR:

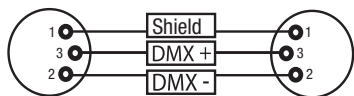

Kabel DMX z 5-stykowymi wtyczkami XLR (pin 4 i 5 są niepodłączone):

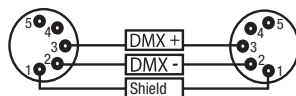
**TERMINATOR DMX:**

Aby zapobiec awariom systemu, należy wyposażyć ostatnie urządzenie w łańcuchu DMX w terminator (120  $\Omega$ , 1/4 W).

3-stykowa wtyczka XLR z terminatorem: K3DMXT3

5-stykowa wtyczka XLR z terminatorem: K3DMXT5

**PRZYPORZĄDKOWANIE WTYCZEK:**

3-stykowa wtyczka XLR:

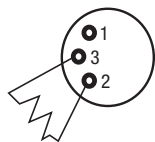

5-stykowa wtyczka XLR:

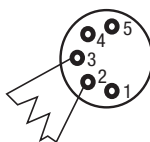
**ADAPTER DMX:**

Możliwa jest także kombinacja urządzeń DMX z 3-stykowymi przyłączami i urządzeń DXM z 5-stykowymi przyłączami w jednym łańcuchu DMX przy użyciu adapterów.

**PRZYPORZĄDKOWANIE WTYCZEK**

Adapter DMX 5-stykowy XLR, męski, na 3-stykowy XLR, żeński: K3DGF0020  
Pin 4 i 5 są niepodłączone.

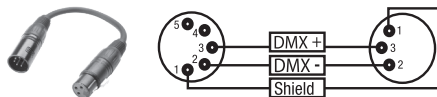
**PRZYPORZĄDKOWANIE WTYCZEK**

Adapter DMX 3-stykowy XLR, męski, na 5-stykowy XLR, żeński: K3DHM0020  
Pin 4 i 5 są niepodłączone.

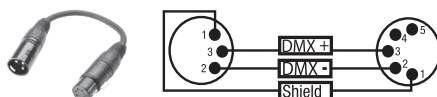

## DANE TECHNICZNE

<b>NUMER ARTYKUŁU:</b>	<b>CLOW5</b>
Rodzaj produktu:	Oświetlenie dynamiczne LED
Typ:	Profilowa belka oświetleniowa
Liczba źródeł światła:	1
Typ źródła światła:	Dioda LED 380 W
Temperatura barwowa:	Zimna biel 6700 K
Częstotliwość PWM diody LED:	650 Hz, 1530 Hz, 3600 Hz, 12 kHz, 18,9 kHz, 25 kHz (regulowana)
Funkcja mieszania kolorów:	CMY + CTO
Liczba kolorów w kole barw 1:	7 + otwór i kolory mieszane
Liczba filtrów w kole barw 2:	6 filtrów korekcyjnych plus UV + otwór i kolory mieszane
Kąt rozwarcia wiązki świetlnej:	8°–45°
Interfejsy:	3-pinowe wejście/wyjście XLR, 5-pinowe wejście/wyjście XLR, Ethernet IN/OUT, odbiornik bezprzewodowy
Tryb DMX:	29-kanałowy, 46-kanałowy
Funkcje DMX:	obroty pan/tilt, precyzyjne sterowanie obrotami pan/tilt, ściemnianie, ściemnianie precyzyjne, stroboskop wielofunkcyjny, cyjan, cyjan precyzyjny, magenta, magenta precyzyjna, żółty, żółty precyzyjny, CTO, CTO precyzyjne, koło kolorów 1, koło kolorów 2, zoom, zoom precyzyjny, ogniskowanie, ogniskowanie precyzyjne, przysłona irysowa, filtr typu frost, 4-drogowy suwak przysłony, rotacja przysłony, makra obrotów pan/tilt, prędkość obrotów pan/ tilt, krzywa ściemniania, ustawienia systemu
Funkcje standalone:	Programy automatyczne 1–4, tryb statyczny, tryb master/ slave
Ustawienia systemu:	Ustawienie sieci bezprzewodowej, obrót wyświetlacza, włączanie/wyłączenie podświetlenia wyświetlacza, przerwanie sygnału DMX, krzywa ściemniania, częstotliwość modulacji PWM lampy LED, kąt obrotu pan, zmiana kierunku obrotu pan, zmiana kierunku obrotu tilt, feedback, automatyczne wygaszenie podczas ruchu głowicy, ustawienia wentylatora, kalibracja, test działania, reset silnika, przywracanie ustawień fabrycznych, ustawienia sieciowe
Sterowanie:	DMX512, RDM enabled, W-DMX™ (Transceiver), Art-Net, sACN, Master/Slave
Kąt obrotu PAN:	540° / 630°

ENGLISH

DEUTSCH

FRANCAIS

ESPAÑOL

POLSKI

ITALIANO

DMX

Kąt obrotu TILT: 270°  
 Elementy obsługowe: Dotykowe BACK, ENTER, UP, DOWN, LEFT, RIGHT, graficzny kolorowy wyświetlacz LCD (może być obsługiwany w rękawicach)

Wskaźniki: Podświetlany graficzny kolorowy wyświetlacz LCD, zasilanie baterią umożliwiające zmianę ustawień bez podłączenia do zasilania sieciowego

Napięcie robocze: 100–240 V AC / 50–60 Hz

Maksymalny pobór mocy: 650 W

Strumień świetlny: 15400 lm

Złącze zasilania: TRUE1 TOP — kompatybilne wejście i wyjście (wyjście maks. 10 A)

Klasa ochrony elektrycznej: 1

Bezpiecznik: T6.3AL / 250 V (5 x 20 mm)

Temperatura otoczenia w czasie pracy: Od -10°C do 40°C

Wilgotność względna powietrza: <85%, bez kondensacji

Klasa ochronności: IP20

Materiał obudowy: Metal, tworzywo sztuczne

Kolor obudowy: Czarny

Chłodzenie obudowy: Chłodzenie rurką cieplną plus wentylatory sterowane temperaturą

Minimalna odległość do oświetlanej powierzchni: 1,6 m

Minimalna odległość od materiałów o zwykłej palności: 0,5 m

Wymiary (szer. x wys. x gł., bez uchwyty montażowego): 400 x 250 x 630 mm

Masa: 25 kg

Pozostałe parametry: W zestawie kabel zasilania o długości 1 m z wtyczką TRUE1 TOP i 2 uchwyty montażowe Omega, instrukcja obsługi

## MINIMALNA ODLEGŁOŚĆ OD POWIERZCHNI OŚWIETLONEJ

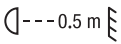

Ten symbol z informacją o odległości w metrach (m) wskazuje minimalną odległość iluminatora od powierzchni oświetlanej. W tym przykładzie odległość wynosi 0,5 m.

## MINIMALNA ODLEGŁOŚĆ OD ZWYKŁYCH MATERIAŁÓW ŁATWOPALNYCH

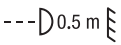

Ten symbol z informacją o odległości w metrach (m) wskazuje minimalną odległość urządzenia od normalnie łatwopalnych materiałów. W tym przykładzie odległość wynosi 0,5 m.

## UTYLIZACJA



### OPAKOWANIE:

1. Opakowania można oddać do recyklingu.
2. Opakowanie należy segregować zgodnie z obowiązującymi w danym kraju przepisami dotyczącymi utylizacji.



### URZĄDZENIE:

1. To urządzenie podlega obowiązującej dyrektywie europejskiej w sprawie zużytego sprzętu elektrycznego i elektronicznego. Dyrektywa WEEE (w sprawie zużytego sprzętu elektrycznego i elektronicznego). Nie wyrzucać zużytych urządzeń wraz z odpadami z gospodarstwa domowego. Zużyte urządzenie należy zutylizować w autoryzowanym zakładzie utylizacji odpadów lub w komunalnym zakładzie utylizacji odpadów. Należy przestrzegać przepisów obowiązujących w danym kraju!
2. Przestrzegać wszystkich przepisów dotyczących usuwania odpadów obowiązujących w kraju użytkowania.
3. Klient prywatny otrzyma informacje na temat przyjaznych dla środowiska sposobów usunięcia produktu od sprzedawcy, u którego zakupił produkt, lub od właściwych władz lokalnych.

## DEKLARACJE PRODUCENTA

### GWARANCJA PRODUCENTA I OGRANICZENIE ODPOWIEDZIALNOŚCI

Adam Hall GmbH, Adam-Hall-Str. 1, D-61267 Neu Anspach / e-mail [Info@adamhall.com](mailto:Info@adamhall.com) / +49 (0)6081 / 9419-0.

Nasze aktualne warunki gwarancji oraz informację o ograniczeniu odpowiedzialności można znaleźć na stronie internetowej:

[https://cdn-shop.adamhall.com/media/pdf/Manufacturers-Declarations-CAMEO\\_DE\\_EN\\_ES\\_FR.pdf](https://cdn-shop.adamhall.com/media/pdf/Manufacturers-Declarations-CAMEO_DE_EN_ES_FR.pdf).

W sprawie serwisu należy skontaktować się z dystrybutorem.

**ZGODNOŚĆ CE**

Adam Hall GmbH oświadcza niniejszym, że produkt spełnia wymogi następujących dyrektyw (o ile dotyczy):

Dyrektywa niskonapięciowa (2014/35/UE)

Dyrektywa EMC (2014/30/UE)

RoHS (2011/65/UE)

RED (2014/53/UE)

**DEKLARACJA ZGODNOŚCI UE**

Deklaracje zgodności dla produktów podlegających dyrektywom LVD, EMC i RoHS można uzyskać pod adresem [info@adamhall.com](mailto:info@adamhall.com).

Deklaracje zgodności dla produktów podlegających dyrektywie RED można pobrać ze strony [www.adamhall.com/compliance/](http://www.adamhall.com/compliance/).

**ZASTRZEGAMY SOBIE PRAWO DO BŁĘDÓW W DRUKU I POMYŁEK ORAZ WPROWADZANIA ZMIAN TECHNICZNYCH I INNYCH MODYFIKACJI!**

**AVETE FATTO LA SCELTA GIUSTA!**

Questo dispositivo è stato sviluppato e prodotto secondo elevati standard qualitativi per garantirne il regolare funzionamento per molti anni. Leggere attentamente questo manuale d'uso per utilizzare al meglio il nuovo prodotto di Cameo Light. Per maggiori informazioni su Cameo Light, consultate il nostro sito web **CAMEOLIGHT.COM**.

**INFORMAZIONI SUL PRESENTE MANUALE D'USO**

- Prima della messa in funzione, leggere attentamente le istruzioni di sicurezza e l'intero manuale.
- Rispettare le avvertenze riportate sul dispositivo e nel manuale d'uso.
- Tenere sempre le istruzioni a portata di mano.
- Quando si vende o cede il dispositivo, assicurarsi di consegnare anche il presente manuale d'uso, in quanto costituisce parte integrante del prodotto.

**UTILIZZO CONFORME**

Il prodotto è un dispositivo per la tecnologia degli eventi!

Il prodotto è stato sviluppato per l'uso professionale nell'ambito della tecnologia per eventi e non è adatto per l'illuminazione domestica.

Inoltre, questo prodotto è destinato esclusivamente a utenti qualificati con conoscenze specialistiche in materia di tecnologia per eventi.

L'utilizzo del prodotto al di fuori delle condizioni di esercizio e dei dati tecnici specificati è da considerarsi non conforme all'uso previsto.

Si esclude qualsiasi responsabilità per lesioni e danni materiali diretti e indiretti a seguito di uso non conforme.

Il prodotto non è adatto per:

- Persone (compresi i bambini) con capacità fisiche, sensoriali o psichiche ridotte o non provvisti delle necessarie conoscenze ed esperienze.
- Bambini (ai bambini deve essere vietato giocare con il dispositivo).

**SPIEGAZIONE DI CONCETTI E SIMBOLI**

1. **PERICOLO:** la parola PERICOLO, eventualmente abbinata a un simbolo, indica situazioni o condizioni immediatamente pericolose per l'incolumità.
2. **AVVERTENZA:** la parola AVVERTENZA, eventualmente abbinata a un simbolo, indica situazioni o condizioni potenzialmente pericolose per l'incolumità.
3. **PRUDENZA:** la parola PRUDENZA, eventualmente abbinata a un simbolo, indica situazioni o condizioni che possono causare lesioni.
4. **ATTENZIONE:** La parola ATTENZIONE, eventualmente abbinata a un simbolo, indica situazioni o condizioni che possono provocare danni materiali e/o ambientali.



Questo simbolo indica pericoli che possono causare scosse elettriche.



Questo simbolo indica punti di pericolo o situazioni pericolose.



Questo simbolo indica pericoli dovuti a superfici calde.



Questo simbolo indica pericoli dovuti a fonti di luce intense.



Questo simbolo indica un dispositivo che non contiene parti sostituibili dall'utente.



Questo simbolo indica informazioni complementari sull'utilizzo del prodotto.

## INDICAZIONI SULLA SICUREZZA



### PERICOLO:

1. Non aprire né modificare il dispositivo.
2. Se il dispositivo non funzionasse più correttamente, vi fossero penetrati liquidi o oggetti o fosse stato danneggiato in altro modo, spegnerlo immediatamente e scollegarlo dall'alimentazione elettrica. La riparazione del dispositivo deve essere affidata esclusivamente a personale qualificato autorizzato.
3. In caso di dispositivi con classe di protezione 1, il conduttore di protezione deve essere collegato correttamente. Non disattivare mai il conduttore di protezione. I dispositivi con classe di protezione 2 non hanno un conduttore di protezione.
4. Assicurarsi che i cavi sotto tensione non siano piegati o danneggiati meccanicamente in altro modo.
5. Non bypassare mai il fusibile del dispositivo.



### AVVERTENZA:

1. Il dispositivo non deve essere messo in funzione se presenta evidenti danni.
2. Il dispositivo deve essere installato solo in assenza di tensione.
3. Se il cavo di alimentazione del dispositivo è danneggiato, quest'ultimo non deve essere messo in funzione.
4. I cavi di alimentazione collegati in modo permanente devono essere sostituiti solo da personale qualificato.





### ATTENZIONE:

1. Non mettere in funzione il dispositivo, se sottoposto a forti sbalzi di temperatura (ad esempio dopo il trasporto). Umidità e condensa potrebbero danneggiare il dispositivo. Accendere il dispositivo solo quando ha raggiunto la temperatura ambiente.
2. Verificare che la tensione e la frequenza della rete elettrica corrispondano ai valori indicati sul dispositivo. Se il dispositivo è dotato di un selettore di tensione, non collegarlo finché tale selettore non è impostato correttamente. Utilizzare esclusivamente cavi di alimentazione adatti.
3. Per scollegare tutti i poli del dispositivo dalla rete elettrica, non è sufficiente premere l'interruttore ON/OFF del dispositivo.
4. Assicurarsi che il fusibile utilizzato corrisponda al tipo stampato sul dispositivo.
5. Accertarsi che siano state adottate misure adeguate contro le sovratensioni (ad es. fulmini).
6. Rispettare la corrente di uscita massima indicata sui dispositivi con collegamento Power Out. La corrente assorbita complessivamente da tutti i dispositivi collegati non deve superare il valore indicato.
7. Sostituire i cavi di alimentazione ad innesto esclusivamente con cavi originali.



### PERICOLO:

1. Pericolo di soffocamento! I sacchetti di plastica e componenti minuti devono essere tenuti fuori dalla portata delle persone (inclusi i bambini) con capacità fisiche, sensoriali o mentali limitate.
2. Pericolo di caduta! Verificare che il dispositivo sia installato in modo stabile e non possa cadere. Utilizzare esclusivamente stativi e dispositivi di fissaggio adatti (in particolare in caso di impianti fissi). Assicurarsi che gli accessori siano installati e fissati correttamente. Assicurarsi che siano rispettate le norme di sicurezza in vigore.



### AVVERTENZA:

1. Utilizzare il dispositivo unicamente nelle modalità previste.
2. Azionare il dispositivo esclusivamente con gli accessori consigliati e previsti dal produttore.
3. Durante l'installazione, osservare le normative sulla sicurezza in vigore nel proprio Paese.
4. Una volta collegato il dispositivo, verificare tutti i cavi per evitare danni o incidenti, ad esempio per inciampo.
5. È essenziale rispettare la distanza minima indicata da materiali normalmente infiammabili. Salvo diversa ed esplicita indicazione, la distanza minima è di 0,3 m.
6. È essenziale rispettare la distanza minima dalla superficie illuminata consultabile sul dispositivo.

**PRUDENZA:**

1. In caso di componenti mobili, come staffe di montaggio, sussiste il rischio di schiacciamento.
2. Nei dispositivi con componenti azionati a motore sussiste il pericolo di lesioni a causa del movimento del dispositivo. Movimenti improvvisi del dispositivo possono causare reazioni impreviste.
3. Durante il normale funzionamento, la superficie dell'alloggiamento del dispositivo può raggiungere temperature molto elevate. Assicurarsi che non avvenga alcun contatto accidentale con l'alloggiamento. Far raffreddare sempre a sufficienza il dispositivo prima di smontarlo, eseguire lavori di manutenzione, ricaricarlo ecc.

**ATTENZIONE:**

1. Non installare né azionare il dispositivo in prossimità di radiatori, accumulatori termici, stufe o altre fonti di calore. Accertarsi che il dispositivo sia sempre installato in modo che venga raffreddato a sufficienza e non possa surriscaldarsi.
2. Non posizionare fonti di ignizione, come candele accese, nelle vicinanze del dispositivo.
3. Le feritoie di ventilazione non devono essere coperte e le ventole non devono essere bloccate.
4. Per il trasporto utilizzare l'imballaggio originale o gli imballaggi previsti dal produttore.
5. Evitare di scuotere o urtare il dispositivo.
6. Osservare il grado di protezione IP nonché le condizioni ambientali come la temperatura e l'umidità dell'aria in base alla specifica.
7. I dispositivi possono essere soggetti a miglioire. In caso di discrepanze tra il manuale d'uso e l'etichetta del dispositivo in merito a condizioni di funzionamento, prestazioni o altre caratteristiche del dispositivo, le informazioni riportate sul dispositivo hanno sempre la priorità.
8. Il dispositivo non è adatto a climi tropicali e al funzionamento oltre i 2000 m sul livello del mare.
9. Salvo diversa indicazione esplicita, il dispositivo non è idoneo al funzionamento in condizioni marittime.



### **ATTENZIONE! INDICAZIONI IMPORTANTI RELATIVE AI PRODOTTI PER L'ILLUMINAZIONE!**

1. Non fissare mai direttamente il fascio di luce, nemmeno per brevi istanti.
2. Non guardare mai il fascio di luce con dispositivi ottici come le lenti d'ingrandimento.



3. In alcuni casi, in persone sensibili gli effetti stroboscopici possono causare attacchi epilettici.



4. In questa lampada è installata una lampada fissa che non può essere sostituita dall'utente. In caso di malfunzionamento, contattare il distributore di fiducia.



### **TRASMISSIONE DEL SEGNALE VIA RADIO (AD ES. W-DMX O SISTEMI AUDIO):**

La qualità e le prestazioni della trasmissione wireless del segnale dipendono in genere dalle condizioni ambientali.

Influenza sulla portata e sulla stabilità del segnale, ad es.:

Schermatura (ad es. muratura, strutture in metallo, acqua)

Elevata presenza di onde radio (ad es. reti W-LAN potenti)

Interferenze.

Radiazioni elettromagnetiche (ad es. pareti video a LED, dimmer)

Tutti i dati relativi alla portata si riferiscono all'applicazione in campo libero con contatto visivo tra trasmettitore e ricevitore senza interferenze!

Il funzionamento dei trasmettitori è soggetto a normative. Queste possono variare a seconda della regione e devono essere verificate dall'operatore prima della messa in funzione (ad es. frequenza radio e potenza di trasmissione).



**AVVERTENZA:** I dispositivi con trasmissione wireless del segnale non sono adatti all'uso in aree sensibili in cui il funzionamento radio può causare possibili interazioni, tra cui ad es.:

- Ospedali, centri sanitari o altre strutture sanitarie che si occupano del trattamento dei pazienti con personale e attrezzature specializzati.
- Aree pericolose delle classi I, II e III
- Aree di blocco
- Strutture militari
- Aerei o veicoli
- Aree in cui l'uso di telefoni cellulari è vietato



### **TRASFERIMENTO DEL SEGNALE TRAMITE W-DMX**

**AVVERTENZA:** In generale, la trasmissione DMX senza fili non deve essere utilizzata per applicazioni con fattori di sicurezza che possono causare danni a persone o cose in caso di guasto.

Ciò vale in particolare per scene mobili o traverse, per motori/sollevatori controllati da DMX o per il funzionamento di ascensori da palcoscenico azionati da DMX, sistemi idraulici o componenti mobili analoghi.

Inoltre, la trasmissione DMX senza fili non può essere utilizzata per attivare dispositivi a fiamma o pirotecnici, effetti a trasmissione esplosiva, nonché per controllare gli effetti del gas o del liquido. Tra i dispositivi di questa categoria si annoverano cannoni Co<sub>2</sub>, sparacoriandoli, effetti ad acqua o simili.



### **AVVERTENZE PER DISPOSITIVI INDUSTRIALI PORTATILI**

1. Funzionamento temporaneo! Le attrezzature per eventi sono concepite esclusivamente per un uso temporaneo.
2. Il funzionamento continuo o l'installazione permanente possono compromettere il funzionamento e causare l'usura precoce del dispositivo.

## INTRODUZIONE

### TESTA MOBILE SERIE OPUS

CLOW5

### FUNZIONI DI CONTROLLO

Controllo DMX a 29 e a 46 canali

Art-Net

sACN

W-DMX™

Compatibile con RDM

Funzionamento master/slave

Funzioni stand-alone

### CARATTERISTICHE

- LED da 380 W
- Mix cromatico CMY + CTO.
- Ruota colori con 7 colori brillanti + libero e divisione colori.
- Ruota colori 2 con 6 filtri correttivi e UV + libero e divisione colori
- Messa a fuoco e funzione zoom regolabile tramite DMX
- Filtro Frost e Iris.
- Otturatore quadruplo
- Stroboscopio
- Motori pan e tilt con risoluzione a 16 bit
- Display a batteria per una regolazione indipendente dalla rete elettrica
- Correzione automatica della posizione
- Ventole termoregolate
- Connettori DMX a 3 e 5 poli.
- Connettori di rete RJ45
- DMX™ wireless
- Connettori di rete IN e OUT compatibili con TRUE1 TOP
- 2 staffe di montaggio a omega in dotazione
- Tensione di esercizio 100 V - 240 V AC
- Potenza massima assorbita 650 W
- Il proiettore si avvale dello standard RDM (Remote Device Management). Questo sistema di gestione remota dei dispositivi consente di verificare lo stato e configurare i terminali RDM tramite un apposito controller compatibile.

## CONNETTORI, ELEMENTI DI COMANDO E VISUALIZZAZIONE

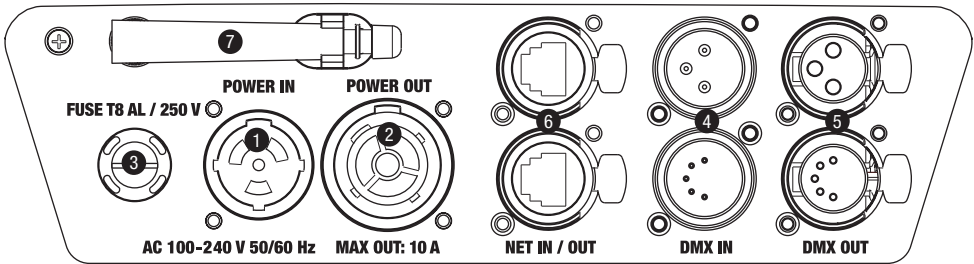

### 1 POWER IN

Presse di ingresso compatibile con TRUE 1 TOP. Tensione di esercizio 100 - 240 V AC / 50 - 60 Hz. Un cavo di alimentazione adatto con connettore TRUE1 TOP in dotazione.

### 2 POWER OUT

Presse di uscita compatibile con TRUE1 TOP. Serve per l'alimentazione di altri proiettori CAMEO. Assicurarsi che il totale della potenza assorbita di tutti i dispositivi collegati all'apparecchio non superi il valore indicato in amper (A).

### 3 FUSE

Portafusibili per microfusibili (5 x 20 mm). **NOTA IMPORTANTE:** Sostituire il fusibile esclusivamente con un fusibile dello stesso tipo e con gli stessi valori (v. stampigliatura sull'alloggiamento). Se il fusibile salta ripetutamente rivolgersi a un centro di assistenza autorizzato.

### 4 DMX IN

Connettore XLR maschio a 3 e a 5 poli per il collegamento di un dispositivo di controllo DMX (ad es. mixer DMX). Utilizzare i collegamenti esclusivamente in alternativa l'uno all'altro.

### 5 DMX OUT

Connettore XLR femmina a 3 e a 5 poli per il reindirizzamento del segnale di controllo del DMX. Utilizzare i collegamenti esclusivamente in alternativa l'uno all'altro.

### 6 NET IN / OUT

Connettori di rete RJ45 per il collegamento a una rete Art-Net o sACN e per il reindirizzamento del segnale di controllo. Per realizzare la rete, utilizzare cavi di classe CAT-5e o superiore.

### 7 ANTENNA PER W-DMX™

L'antenna per il controllo tramite W-DMX™ resta nel supporto durante il funzionamento (= posizione di funzionamento).

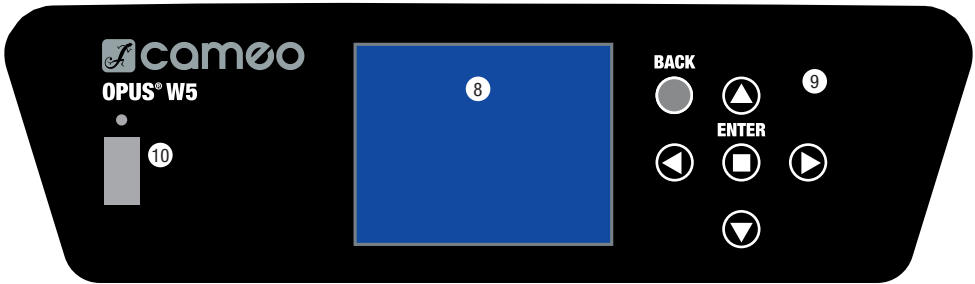

### 8 DISPLAY LCD SENSIBILE ALLA PRESSIONE CON ILLUMINAZIONE

Grazie al display LCD sensibile alla pressione il dispositivo può essere azionato direttamente sul display (anche indossando i guanti). Il display mostra la modalità di funzionamento attualmente attivata (schermata principale), le voci nel menu di selezione e il valore numerico o lo stato di funzionamento in alcune voci di menu. Se non è presente alcun segnale di controllo sul dispositivo il display inizia a lampeggiare; il lampeggio si arresta non appena è presente un segnale di controllo (modalità DMX e slave, ArtNet e sACN).

### 9 TASTI TATTILI

BACK - Premendo (ripetutamente) BACK si sale di un livello nella struttura dei menu fino alla schermata principale. ▲ e ▼ – Selezione delle singole voci di menu nel menu principale (indirizzo DMX, modalità di funzionamento, ecc.) e nei sottomenu. ENTER - Premendo ENTER dalla schermata principale viene visualizzato il menu principale. Premendo ENTER nel menu principale si accede al livello di menu in cui è possibile apportare le modifiche dei valori. Confermare anche le modifiche dei valori premendo ENTER. ◀ e ▶ – Utilizzare i tasti per modificare a piacere il valore di una voce di menu, ad esempio l'indirizzo DMX.

### 10 INTERFACCIA USB

Porta USB per l'aggiornamento del firmware del dispositivo. Nel **menu Service** impostare lo stato **USB Update** su **ON**. Non appena disponibile scaricare il firmware aggiornato dalla pagina del prodotto su [www.cameolight.com](http://www.cameolight.com), decomprimerlo e copiare i file in una cartella su una chiavetta USB senza caratteri speciali. Scollegare la testa mobile dalla rete elettrica e da tutti i connettori di ingresso (DMX / Ethernet), collegare la chiavetta USB alla porta USB e ricollegare la testa mobile alla rete elettrica. La chiavetta USB viene riconosciuta automaticamente e visualizzata sul display. Accedere alla cartella corrispondente sulla chiavetta USB e confermare con "ON". Inizia la procedura di aggiornamento. Durante la procedura di aggiornamento non rimuovere la chiavetta USB né scollegare la testa mobile dalla rete elettrica. Se sono necessari aggiornamenti per diversi componenti la procedura deve essere eseguita individualmente per ciascuno di essi.

Il display a batteria può essere attivato anche quando il dispositivo non è collegato alla rete elettrica. A tale scopo tenere premuto BACK per circa 4 secondi. Ora è possibile leggere le informazioni sul dispositivo e modificare e salvare le impostazioni di sistema indipendentemente dalla rete. In questo caso il controllo esterno del proiettore non viene attivato. Per questo motivo, anche se sul dispositivo è presente un segnale di controllo, il display indica che non è presente alcun segnale.



### 11 PAN LOCK

Dispositivo di blocco meccanico che evita che durante il trasporto la testa giri in senso orizzontale. Scollegare il dispositivo dalla rete elettrica, portare la testa in posizione parallela alla base (4 posizioni possibili) e, per bloccare, premere la leva di arresto nel senso dell'asse di rotazione. Rimuovere il blocco prima di mettere in funzione il dispositivo.

### 12 TILT LOCK

Dispositivo di blocco meccanico che evita che durante il trasporto la testa giri in senso verticale (7 posizioni possibili). Scollegare il dispositivo dalla rete elettrica e per bloccare fare scorrere la leva di arresto nel senso dell'asse di rotazione. Muovere la testa del dispositivo in verticale finché non viene trovata una delle 7 posizioni di arresto e la leva si innesta. Rimuovere il blocco prima di mettere in funzione il dispositivo.

## UTILIZZO

### NOTE

Non appena il proiettore viene correttamente collegato alla rete elettrica, durante la procedura di avvio e il reset dei motori sul display vengono visualizzati in successione “Software Update Please Wait” e il logo Cameo. Al termine della procedura il proiettore è pronto per l'uso e la modalità di funzionamento selezionata in precedenza si attiva.

Il proiettore viene azionato tramite i tasti tattili accanto al display, ma può essere utilizzato lo stesso display sensibile alla pressione (anche con i guanti) per accedere a tutte le voci di menu ed effettuare le impostazioni in maniera intuitiva a seconda delle necessità. Per sapere quale elemento di comando sul display e quale tasto accanto al display hanno la stessa funzione, consultare la tabella a fianco.

Di seguito viene descritto il funzionamento tramite i tasti accanto al display.

Display	Bedienfeld

### SCHERMATA PRINCIPALE

Nella riga superiore del display viene mostrato se e quale segnale di controllo è presente sul dispositivo, nella riga inferiore viene riportata la modalità di funzionamento attualmente attivata (DMX Standard / Extended, Static, Auto, Slave), mentre al centro è chiaramente visibile l'indirizzo di avvio DMX o la modalità di funzionamento corrispondente (nell'esempio l'indirizzo di avvio DMX 001). Non appena il segnale di controllo viene interrotto, i caratteri sul display iniziano a lampeggiare e nella riga superiore dietro a “Signal” viene visualizzato “None” (nessun segnale); non appena il



segnale di controllo è di nuovo presente, il display ritorna alla schermata principale. Il display può essere ruotato di 180° toccando il tasto tattile ▼; se il display è già ruotato di 180°, toccare il tasto ▲ per riportarlo alla schermata standard. La schermata del display può anche essere ruotata di 180° premendo l'icona a forma di tetto sul display sensibile alla pressione..

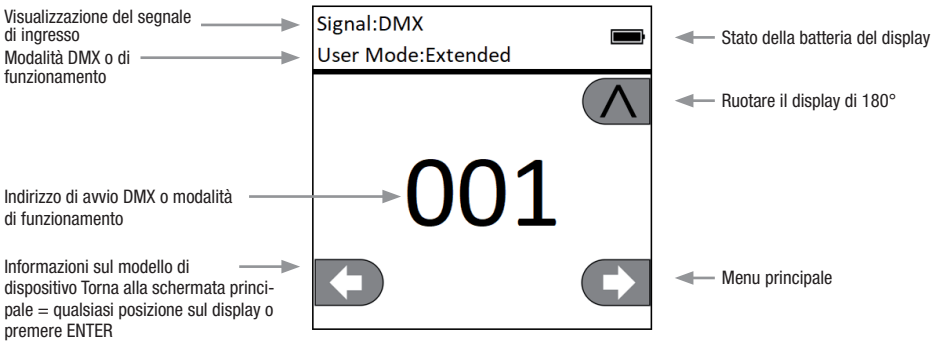

## ⊕ MENU CONTROLLO (Control) IMPOSTAZIONE DELL'INDIRIZZO DI AVVIO DMX (DMX Address)

Premere ENTER dalla schermata principale per accedere al menu principale. Con i tasti ▲ e ▼ selezionare il menu **Control** e premere ENTER. Con i tasti ▲ e ▼ selezionare la voce di menu “DMX Address” e confermare premendo ENTER. Impostare l'indirizzo di avvio DMX desiderato con l'ausilio dei tasti ◀ e ▶ e confermare con ENTER (il valore massimo dipende dalla modalità DMX attivata). Premere due volte BACK per tornare alla schermata principale; l'indirizzo di avvio DMX selezionato viene visualizzato a grandi caratteri sul display quando la modalità di funzionamento DMX è attivata.

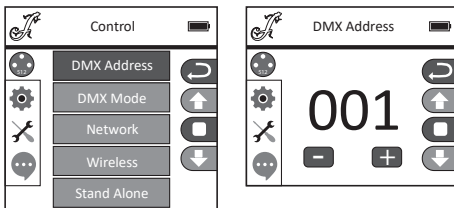

## IMPOSTAZIONE DELLA MODALITÀ DMX (DMX Mode)

Premere ENTER dalla schermata principale per accedere al menu principale. Con i tasti ▲ e ▼ selezionare il menu **Control** e premere ENTER. Con i tasti ▲ e ▼ selezionare la voce di menu “DMX Mode” e confermare premendo ENTER. Selezionare la modalità DMX desiderata premendo di nuovo ▲ e ▼ e confermando con ENTER. Premere due volte BACK per tornare alla schermata principale; la modalità DMX è ora attivata. Le tabelle con l’assegnazione dei canali delle diverse modalità DMX sono riportate più avanti in questo manuale, alla sezione CONTROLLO DMX.

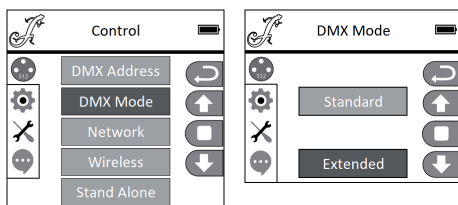

## IMPOSTAZIONI DI RETE (Network)

Premere ENTER dalla schermata principale per accedere al menu principale. Con i tasti ▲ e ▼ selezionare il menu **Control** e premere ENTER. Con i tasti ▲ e ▼ selezionare la voce di menu “Network” e confermare premendo ENTER. Per informazioni sulle impostazioni di rete, consultare la tabella seguente. Confermare tutte le modifiche delle impostazioni di rete con ENTER.

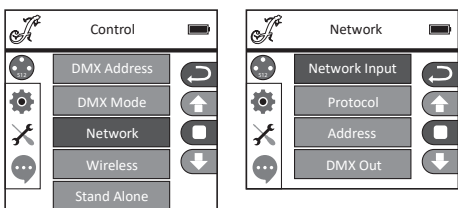

Network			
Network Input	Attivare/disattivare l'ingresso di rete	OFF	Ingresso di rete disattivato
		ON	Ingresso di rete attivato
Protocol	Protocollo di rete	ArtNET	Protocollo ArtNet
		sACN	Protocollo sACN

Address	Valori da 1 a 256, impostare indirizzo IP e subnet mask	Valori da 000 a 255	Da 000 a 255. Modificare il valore con ◀ e ▶, confermare con ENTER.
		IP Address	Selezionare il blocco con ◀ e ▶, modificare il valore con ▲ e ▼, confermare premendo ENTER.
		IP Subnet Mask	Selezionare il blocco con ◀ e ▶, modificare il valore con ▲ e ▼, confermare premendo ENTER.
DMX Out	Trasmettere il segnale di rete tramite DMX OUT	OFF	Nessuna trasmissione del segnale
		ON	Trasmissione del segnale

### IMPOSTAZIONI W-DMX (Wireless)

Premere ENTER dalla schermata principale per accedere al menu principale. Con i tasti ▲ e ▼ selezionare il menu **Control** e premere ENTER. Con i tasti ▲ e ▼ selezionare la voce di menu “Wireless” e confermare premendo ENTER. Per informazioni sulle impostazioni W-DMX, consulta la tabella seguente. Confermare tutte le modifiche delle impostazioni con ENTER.

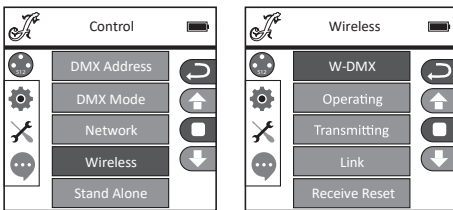

Wireless		
W-DMX	OFF	Disattivare W-DMX
	ON	Attivare W-DMX
Operating	Receiver	Modulo W-DMX configurato come ricevitore
	Trasmettitore	Modulo W-DMX configurato come trasmettitore
Transmitting	G3	Standard di trasmissione G3
	G4S	Standard di trasmissione G4S
Link	Link	Collegare a dispositivi W-DMX. W-DMX deve essere attivato su tutti i dispositivi e il collegamento a un trasmettitore deve essere annullato (Receive Reset)
	UnLink	Annullare il collegamento di tutti i dispositivi
Receive Reset	NO	Non annullare il collegamento con un trasmettitore
	YES	Annullare il collegamento con un trasmettitore

## MODALITÀ DI FUNZIONAMENTO STAND-ALONE (Stand Alone)

Premere ENTER dalla schermata principale per accedere al menu principale. Con i tasti ▲ e ▼ selezionare il menu **Control** e premere ENTER. Con i tasti ▲ e ▼ selezionare la voce di menu “Stand Alone” e confermare premendo ENTER. Con i tasti ▲ e ▼ selezionare una delle tre modalità di funzionamento stand-alone e confermare con ENTER.

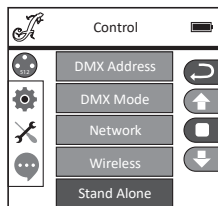

## MODALITÀ DI FUNZIONAMENTO STAND-ALONE MODALITÀ STATICA (Master e ALONE)

Analogamente a quanto avviene in un dispositivo di comando DMX la modalità statica consente di impostare direttamente sul dispositivo le funzioni PAN, TILT, dimmer, stroboscopio, ruota colori, ruota gobo ecc., con valori da 000 a 255. È quindi possibile creare una scena personalizzata, senza necessità di utilizzare un controller DMX aggiuntivo. Qui è possibile scegliere tra la modalità di funzionamento “Master” (con emissione del segnale di controllo sui dispositivi slave) e “Alone” (nessuna interferenza del segnale DMX). Dopo aver selezionato, come descritto in precedenza in “MODALITÀ DI FUNZIONAMENTO STAND-ALONE”, la modalità di funzionamento “Master” o “Alone”, è possibile effettuare le impostazioni desiderate. Le informazioni sulle voci di sottomenu del menu Static e sulle relative impostazioni si trovano nella tabella sottostante (selezione con ▲ e ▼, conferma con ENTER, modifica del valore con ◀ e ▶, conferma con ENTER).

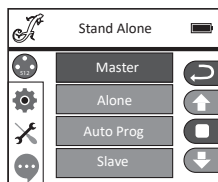

Stand Alone Mode Master / Alone				
Function				Values
Pan	000	-	255	0% to 100%
Pan fine	000	-	255	0% to 100%
Tilt	000	-	255	0% to 100%
Tilt fine	000	-	255	0% to 100%
Dimmer	000	-	255	0% to 100%

Strobe functions	000	-	005	Strobe open
	006	-	010	Strobe closed
	011	-	022	Ramp up/down, slow -> fast
	023	-	033	Ramp up/down random, slow->fast
	034	-	045	Ramp up, slow -> fast
	046	-	056	Ramp up random, slow -> fast
	057	-	068	Ramp down, slow -> fast
	069	-	079	Ramp down random, slow -> fast
	080	-	102	Random Strobe effect, slow -> fast
	103	-	127	Strobe Break effect, 5s. ....1s (short burst with break)
	128	-	250	Strobe slow -> fast <1Hz - 20Hz
	251	-	255	Strobe open
Cyan	000	-	255	0% to 100%
Magenta	000	-	255	0% to 100%
Yellow	000	-	255	0% to 100%
CTO	000	-	255	0% to 100%
Color Wheel	000	-	000	Color open
	001	-	023	Open -> Deep red
	024	-	024	<b>Deep Red (1)</b>
	025	-	047	Deep Red -> Medium Blue
	048	-	048	<b>Medium Blue (2)</b>
	049	-	071	Medium Blue -> Deep Green
	072	-	072	<b>Deep Green (3)</b>
	073	-	095	Deep Green -> Lavender
	096	-	096	<b>Lavender (4)</b>
	097	-	119	Lavender -> Amber
	120	-	120	<b>Amber (5)</b>
	121	-	143	Amber -> CTO
	144	-	144	<b>CTO (6)</b>
	145	-	167	CTO -> Congo Blue
	168	-	168	<b>Congo Blue (7)</b>
	169	-	191	Congo Blue -> Open
	192	-	192	Color open
	193	-	223	Color Wheel rotation fast -> slow, fwd
224	-	224	Color Wheel rotation stop	
225	-	255	Color Wheel rotation slow -> fast, bwd	

Color Wheel 2	000	-	000	Color open
	001	-	023	Open -> CTO 2600K
	024	-	024	<b>CTO 2600K (1)</b>
	025	-	047	CTO 2600K -> CTO 3200K
	048	-	048	<b>CTO 3200K (2)</b>
	049	-	071	CTO 3200K -> CTB 7500K
	072	-	072	<b>CTB 7500K (3)</b>
	073	-	095	CTB 7500K -> CTB 9000K
	096	-	096	<b>CTB 9000K (4)</b>
	097	-	119	CTB 9000K -> Lavender
	120	-	120	<b>Lavender (5)</b>
	121	-	143	Lavender -> Pink
	144	-	144	<b>Pink (6)</b>
	145	-	167	Pink -> UV
	168	-	168	<b>UV (7)</b>
	169	-	191	UV -> Open
	192	-	192	Color open
	193	-	223	Color Wheel rot. fast -> slow, fwd
	224	-	224	Color Wheel rot. stop
	225	-	255	Color Wheel rot. slow -> fast, bwd
Zoom	000	-	255	Narrow to wide
Focus	000	-	255	0% to 100%
Iris	000	-	191	Open -> Close
	192	-	200	Pulse, slow -> fast (with Dim)
	201	-	209	Pulse, slow -> fast (without Dim)
	210	-	218	Pulse Random, slow -> fast (without Dim)
	219	-	227	Ramp up, slow -> fast (with Dim)
	228	-	236	Ramp up, slow -> fast (without Dim)
	237	-	245	Ramp down, slow -> fast (with Dim)
	246	-	255	Ramp down, slow -> fast (without Dim)
Frost heavy	000	-	255	0% to 100%
Blade 1A	000	-	255	0% to 100%

ENGLISH

DEUTSCH

FRANCAIS

ESPAÑOL

POLSKI

ITALIANO

DMX

Blade 1B	000	-	255	0% to 100%
Blade 2A	000	-	255	0% to 100%
Blade 2B	000	-	255	0% to 100%
Blade 3A	000	-	255	0% to 100%
Blade 3B	000	-	255	0% to 100%
Blade 4A	000	-	255	0% to 100%
Blade 4B	000	-	255	0% to 100%
Shape Rotation	000	-	255	0% to 100%
Pan/Tilt Macro	000	-	005	off
	006	-	040	PAN "small > big"
Pan/Tilt Macro	041	-	075	TILT "small > big"
	076	-	110	PAN / TILT "small > big"
	111	-	145	PAN / TILT (invers) "small > big"
	146	-	180	Circle "small > big"
	181	-	215	Circle (invers) "small > big"
	216	-	255	Random "small > big"
Pan/Tilt Speed	000	-	255	Pan/Tilt speed fast -> slow

### MODALITÀ DI FUNZIONAMENTO STAND-ALONE PROGRAMMA AUTOMATICO (Auto Prog)

Ciascuno dei 4 diversi programmi automatici (1 - 4) consiste in movimenti della testa, cambi di colore ecc. preprogrammati; la velocità di avanzamento può essere impostata separatamente. Selezionare la modalità di funzionamento Auto, come descritto in precedenza in “MODALITÀ DI FUNZIONAMENTO STAND-ALONE”, confermare con ENTER, selezionare il programma automatico desiderato con ▲ e ▼, confermare con ENTER e modificare il valore della velocità di avanzamento con ◀ e ▶ come desiderato, da 000 a 100. Confermare con ENTER. Premere BACK più volte per tornare alla schermata principale.

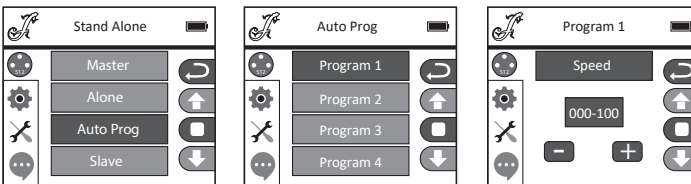

### MODALITÀ DI FUNZIONAMENTO SLAVE (Slave)

La selezione della modalità di funzionamento Slave viene effettuata nel modo descritto in precedenza in “MODALITÀ DI FUNZIONAMENTO STAND ALONE”. Collegare l'unità slave e quella master (stesso modello e stessa versione del software) utilizzando un cavo DMX (Master DMX OUT - Slave DMX IN) e attivare una delle modalità di funzionamento stand-alone Auto o Master nell'unità master. Ora l'unità slave segue l'unità master. Premere BACK più volte per tornare alla schermata principale.

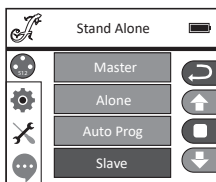

## ⚙️ IMPOSTAZIONI DI SISTEMA (Settings)

Premere ENTER dalla schermata principale per accedere al menu principale. Con i tasti ▲ e ▼ selezionare il menu **Settings** e premere ENTER.

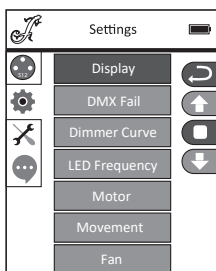

Si accede al sottomenu per l'impostazione delle seguenti sottovoci, vedere la tabella. Selezionare con ▲ e ▼, confermare con ENTER, modificare lo stato con ▲ e ▼, confermare con ENTER.

<b>Settings (grassetto = impostazione di fabbrica)</b>				
Display	Impostazioni del display	Reverse	<b>OFF</b>	Nessuna rotazione del display
			ON	Rotazione del display di 180° (ad es. montaggio sopra testa)
		Backlight	<b>OFF</b>	Spegnimento del display dopo 30 secondi di inattività
			ON	Illuminazione permanente del display
DMX Fail	Condizione di funzionamento in caso di interruzione del segnale DMX	Black		Blackout attivato
		<b>Hold</b>		Mantiene l'ultimo comando
		Auto		Attiva la modalità di funzionamento Auto



Dimmer Curve	Seleziona la curva dimmer	<b>Linear</b>		L'intensità della luce cresce in maniera lineare con il valore DMX
		Exponential		L'intensità della luce può essere impostata in maniera precisa nell'intervallo di valori DMX inferiore e grossolanamente in quello superiore
		Logarithmic		L'intensità della luce può essere impostata grossolanamente nell'intervallo di valori DMX inferiore e in maniera precisa in quello superiore
		S-curve		L'intensità della luce può essere impostata in maniera precisa nell'intervallo di valori DMX inferiore e superiore e grossolanamente in quello intermedio
LED Frequency	Impostazione della frequenza LED PWM	<b>650 Hz</b> , 1530 Hz, 3600 Hz, 12 kHz, 18.9 kHz, 25 kHz		
Motore	Impostazioni dei motori nell'apparecchio	Pan Reverse	<b>OFF</b>	Nessuna inversione della direzione di giro orizzontale
			ON	Inversione della direzione di giro orizzontale
		Tilt Reverse	<b>OFF</b>	Nessuna inversione della direzione di giro verticale
			ON	Inversione della direzione di giro verticale
		Pan Angle	630	Angolo del giro orizzontale (pan) 630°
			<b>540</b>	Angolo del giro orizzontale (pan) 540°
		Feedback	OFF	Correzione della posizione automatica disattivata
			<b>ON</b>	Correzione della posizione automatica attivata
		Color1 Pos	<b>Standard</b>	Rotazione standard della ruota colori durante il cambio colore
			Short	Durante il cambio colore la ruota colore gira seguendo il percorso più breve
		Color2 Pos	Standard	Rotazione standard della ruota colori durante il cambio colore
			Short	Durante il cambio colore la ruota colore gira seguendo il percorso più breve
Color-wheel1	Scroll	La ruota colori può girare in continuo		
	<b>Snap</b>	Quando si raggiunge il valore corrispondente la ruota colori passa direttamente al filtro colore desiderato		

Motore	Impostazioni dei motori nell'apparecchio	Color-wheel2	Scroll	La ruota colori può girare in continuo
			<b>Snap</b>	Quando si raggiunge il valore corrispondente la ruota colori passa direttamente al filtro colore desiderato
Movement	Blackout	<b>OFF</b>	Nessun blackout con movimento della testa	
		<b>ON</b>	Blackout con movimento della testa	
	Silent	<b>OFF</b>	Velocità pan / tilt standard	
		<b>ON</b>	I movimenti pan / tilt sono più lenti e quindi più silenziosi	
Fan	Controllo ventola	<b>Auto</b>	La velocità della ventola viene regolata automaticamente in base alla temperatura	
		Silent	Velocità massima della ventola ridotta, quindi minore rumorosità. Ridotta luminosità, ove necessario	
		Off	Disattivazione ventola, con conseguente notevole riduzione della luminosità	

## CURVA DIMMER

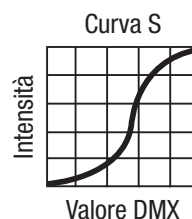
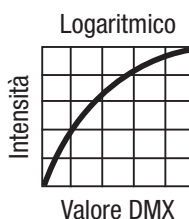
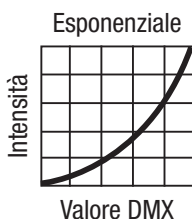
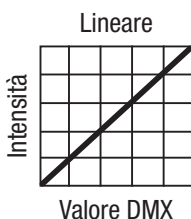

## ✂ MENU ASSISTENZA (Service)

Premere ENTER dalla schermata principale per accedere al menu principale. Con i tasti ▲ e ▼ selezionare il menu **Service** e premere ENTER.

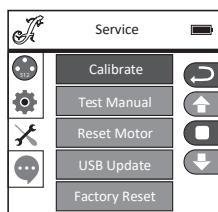

Si accede al sottomenu da cui è possibile modificare le voci. Selezionare con ▲ e ▼, confermare con ENTER, modificare il valore con ▲ e ▼, confermare con ENTER.

**Calibrate** - Calibrazione dei componenti con valori da 000 a 255 (Password 050).

**Test Manual** - Test manuale dei componenti con valori da 000 a 255.

**Reset Motor** - Ripristino dei motori. **All** = tutti i motori, **Pan&Tilt** = motori Pan e Tilt, **Head Only** = motori nella testa del dispositivo.

**USB Update** - Aggiornamento del firmware tramite la porta USB. **OFF** = Blocco dell'aggiornamento del firmware tramite la porta USB. **ON** = Attivazione dell'aggiornamento del firmware tramite la porta USB.

**Factory Reset** - Ripristino delle impostazioni di fabbrica.

### ☰ INFORMAZIONI SUL DISPOSITIVO (Info)

Premere ENTER dalla schermata principale per accedere al menu principale. Con i tasti ▲ e ▼ selezionare il menu **Info** e premere ENTER.

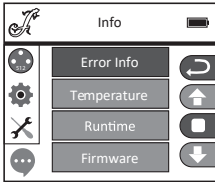

Si accede al sottomenu per la lettura delle informazioni del dispositivo. (Selezionare con i tasti ▲ e ▼ e confermare con ENTER).

Informazioni			
Error Info	Indicazione di errori di funzionamento <b>Se non è possibile eliminare un errore di funzionamento mediante un ripristino o un riavvio, l'unità difettosa deve essere riparata da un centro di assistenza autorizzato.</b>		
Temperature	Indicazione temperatura	Head	xx°C/F°
		Base	xx°C/F°
		Unit	Visualizzazione della temperatura in Celsius o Fahrenheit
Runtime	Visualizzazione del tempo di funzionamento	Total Time	Visualizzazione del tempo di funzionamento complessivo in ore
		Current Time	Visualizzazione del tempo di funzionamento momentaneo
		Time PW	Inserimento della password per il reset del tempo di funzionamento momentaneo (Time PW = 050)
		Clean Current	Ripristino del tempo di funzionamento momentaneo
Firmware	Visualizzazione della versione del firmware dei componenti	Vx.x.x	
Model Info	Nome del modello	Opus W5	

## INSTALLAZIONE E MONTAGGIO

Grazie alla comoda staffa doppia, è possibile sistemare il proiettore in una posizione idonea, su una superficie piana. Il montaggio su una traversa viene effettuato tramite un apposito morsetto per traverse, da fissare alla staffa di montaggio (A). Morsetti per traverse idonei sono disponibili come accessori. Collegare saldamente il tutto e fissare il proiettore con un cavo di sicurezza idoneo nell'occhiello di sicurezza che si trova sul retro del proiettore.



**PERICOLO:** il montaggio sopratesta richiede una vasta esperienza, incluso il calcolo dei valori limite del carico di lavoro, il materiale di installazione utilizzato e la verifica periodica della sicurezza di tutti i materiali di installazione e dei proiettori. Se non si dispone di queste qualifiche, non tentare di effettuare da soli l'installazione, ma ricorrere all'ausilio di aziende professionali. Sussiste il rischio che dispositivi non montati né fissati correttamente si allentino e cadano. Ciò può causare lesioni gravi o mortali alle persone.

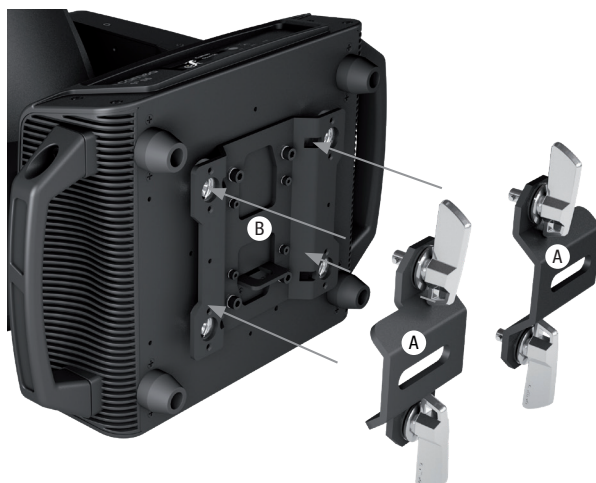

## PULIZIA, MANUTENZIONE E RIPARAZIONE

Per garantire il buon funzionamento del dispositivo nel tempo, è necessario sottoporlo a una pulizia regolare e, se necessario, a manutenzione. La necessità di pulizia e manutenzione dipende dall'intensità e dall'ambiente di utilizzo. In generale, si consiglia di effettuare un'ispezione visiva prima di ogni messa in servizio. Si consiglia inoltre di eseguire tutti gli interventi di pulizia applicabili menzionati di seguito ogni 500 ore di funzionamento o, in caso di minore intensità di utilizzo, al più tardi dopo un anno. In caso di vizi riconducibili a inadeguata pulizia, i diritti di garanzia possono essere limitati.

### CURA (eseguibile dall'utente)



**AVVERTENZA!** Prima di qualsiasi intervento di pulizia, scollegare l'alimentazione elettrica e, se possibile, tutti i collegamenti del dispositivo.



**NOTA!** Una pulizia inadeguata può danneggiare il dispositivo, causando anche danni irreparabili.

1. Le superfici dell'alloggiamento devono essere pulite con un panno umido e pulito. Assicurarsi che l'umidità non penetri all'interno del dispositivo.
2. Le aperture di ingresso e uscita dell'aria devono essere pulite regolarmente, rimuovendo polvere e sporcizia. In caso di utilizzo di aria compressa, prestare attenzione a non danneggiare il dispositivo (ad es. le ventole devono essere bloccate in questo caso, altrimenti potrebbero ruotare eccessivamente).
3. I cavi e i contatti a spina devono essere puliti regolarmente, rimuovendo polvere e sporcizia.
4. In generale, per la pulizia non devono essere utilizzati detersivi o sostanze con effetto abrasivo; in caso contrario, la qualità della superficie potrebbe essere compromessa.
5. In generale, i dispositivi devono essere conservati in un luogo asciutto e protetti da polvere e sporcizia.
6. Per garantire un funzionamento corretto e sicuro, tutte le lenti accessibili o rimovibili e le aperture di uscita della luce devono essere pulite regolarmente.

### MANUTENZIONE E RIPARAZIONE (solo da parte di personale specializzato)



**PERICOLO!** Il dispositivo contiene componenti sotto tensione. Anche dopo la disconnessione dalla rete elettrica, una tensione residua può essere ancora presente nel dispositivo, ad es. a causa di condensatori carichi.



**NOTA!** Il dispositivo non contiene componenti che richiedono manutenzione da parte dell'utente.



**NOTA!** Gli interventi di manutenzione e riparazione devono essere eseguiti esclusivamente da personale adeguatamente qualificato. In caso di dubbi rivolgersi a un riparatore specializzato.



NOTA! Gli interventi di manutenzione non eseguiti correttamente possono invalidare la garanzia.



NOTA! Nel caso di set di conversione o retrofit forniti dal produttore, è essenziale seguire le istruzioni di installazione allegate.

## TECNOLOGIA DMX

### DMX512

DMX (Digital Multiplex) è la sigla di un protocollo di trasmissione universale per la comunicazione tra dispositivi e controller. Un controller DMX invia dati DMX ai dispositivi DMX collegati. I dati DMX vengono sempre trasmessi come flusso di dati seriale, che viene inoltrato da un dispositivo collegato al successivo attraverso le connessioni (connettori XLR) DMX IN e DMX OUT presenti per ogni dispositivo DMX compatibile, per un massimo di 32 dispositivi. L'ultimo dispositivo della catena deve essere dotato di un connettore terminale (terminatore).



### COLLEGAMENTO DMX:

DMX è il linguaggio condiviso che consente l'accoppiamento tra diversi tipi di dispositivo e modelli di produttori differenti e il controllo da parte di un controller centrale, a condizione che tutti i dispositivi e il controller siano DMX compatibili. Per una trasmissione dei dati ottimale, il cavo che collega i singoli dispositivi deve essere il più corto possibile. L'ordine dei dispositivi nella rete DMX non influisce sull'indirizzamento. Il dispositivo con indirizzo DMX 1 può quindi trovarsi in una posizione qualsiasi della catena DMX (seriale): all'inizio, alla fine o in qualsiasi punto al centro. Se a un dispositivo viene assegnato l'indirizzo DMX 1, il controller „sa” di dover inviare a questo dispositivo tutti i dati attribuiti all'indirizzo 1, indipendentemente dalla sua posizione nella interconnessione DMX.

### ACCOPPIAMENTO SERIALE DI PIÙ PROIETTORI

1. Collegare il connettore XLR maschio (a 3 o 5 poli) del cavo DMX con l'uscita DMX (presa XLR femmina) del primo dispositivo DMX (ad esempio controller DMX).
2. Collegare il connettore XLR femmina del cavo DMX connesso al primo proiettore DMX con l'ingresso DMX (presa XLR maschio) del successivo dispositivo DMX. Analogamente, collegare l'uscita DMX di questo dispositivo con l'ingresso DMX del dispositivo seguente e così via. Tenere presente che in linea di principio i dispositivi DMX sono collegati in serie e i collegamenti non si possono condividere senza uno splitter attivo. In una catena DMX i dispositivi DMX non possono essere più di 32.

Nelle linee di prodotti Adam Hall 3 STAR, 4 STAR e 5 STAR è disponibile un'ampia scelta di cavi DMX.

**CAVO DMX:**

In caso di cavi di propria realizzazione, procedere secondo le figure di questa pagina. Non collegare mai la schermatura dei cavi con il contatto di massa del connettore e assicurarsi che la schermatura non entri in contatto con l'involucro del connettore XLR. Il contatto di massa della schermatura può generare guasti al sistema.

**CONFIGURAZIONE DEI CONNETTORI:**

Cavo DMX con connettori XLR a 3 poli:

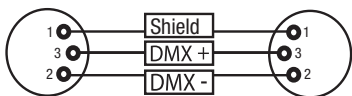

Cavo DMX con connettori XLR a 5 poli (pin 4 e 5 non assegnati):

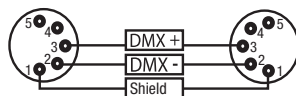
**CONNETTORE TERMINALE DMX (TERMINATORE):**

Per evitare errori di sistema, l'ultimo dispositivo di una catena DMX deve essere dotato di una resistenza di terminazione (120 ohm, 1/4 W).

Connettore XLR a 3 poli con resistenza di terminazione: K3DMXT3

Connettore XLR a 5 poli con resistenza di terminazione: K3DMXT5

**CONFIGURAZIONE DEI CONNETTORI:**

Connettore XLR a 3 poli:

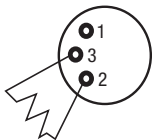

Connettore XLR a 5 poli:

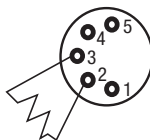
**ADATTATORE DMX:**

Se si utilizzano degli adattatori, in una catena DMX si possono anche combinare dispositivi DMX con collegamenti a 3 poli e dispositivi DMX con collegamenti a 5 poli.

**CONFIGURAZIONE DEI CONNETTORI**

Adattatore DMX XLR maschio 5 poli a XLR femmina

3 poli: K3DGF0020

Pin 4 e 5 non assegnati.

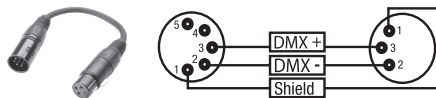
**CONFIGURAZIONE DEI CONNETTORI**

Adattatore DMX XLR maschio 3 poli a XLR femmina

5 poli: K3DHM0020

Pin 4 e 5 non assegnati.

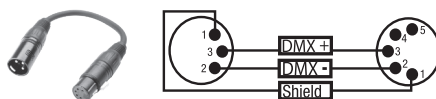

## DATI TECNICI

### **CODICE ARTICOLO: CLOW5**

ENGLISH	Tipologia di prodotto:	Testa mobile LED
	Tipo:	Profile Washer
	Numero lampade:	1
DEUTSCH	Tipo di lampada:	LED da 380 W
	Temperatura del colore lampada:	Bianco freddo 6700 K
	Frequenza LED PWM:	650 Hz, 1530 Hz, 3600 Hz, 12 kHz, 18,9 kHz, 25 kHz (regolabile)
	Funzione mix cromatico:	CMY + CTO
FRANCAIS	Ruota colori 1 Numero colori:	7 + libero e divisione colori
	Ruota colori 2 Numero filtri:	6 filtri di correzione più UV + libero e divisione colori
	Angolo di emissione:	8° – 45°
ESPAÑOL	Interfacce:	XLR IN/OUT a 3 poli, XLR IN/OUT a 5 poli, Ethernet IN/OUT, ricetrasmittitore wireless
	Modalità DMX:	a 29 canali, a 46 canali
	Funzioni DMX:	Pan/tilt, pan/tilt fine, dimmer, dimmer fine, stroboscopio multifunzione, ciano, ciano fine, magenta, magenta fine, giallo, giallo fine, CTO, CTO fine, ruota colori 1, ruota colori 2, zoom, zoom fine, messa a fuoco, messa a fuoco fine, iride, frost, otturatore quadruplo, rotazione otturatore, rotazione otturatore fine, macro pan/tilt, velocità pan/tilt, curva dimmer, impostazioni di sistema
POLSKI	Funzioni stand-alone:	Programma automatico 1 - 4, modalità statica, funzionamento master/slave
ITALIANO	Impostazioni di sistema:	wireless setting, display reverse, illuminazione display On/Off, DMX fail, dimmer curve, frequenza LED PWM, pan angle, pan reverse, tilt reverse, feedback, movement blackout, fan setting, calibrazione, test, motor reset, factory reset, impostazioni di rete
	Comando:	DMX512, compatibile con RDM, ricetrasmittitore W-DMX™, Art-Net, sACN, master/slave
	Angolo del giro orizzontale (PAN):	540°/630°
DMX	Angolo del giro verticale (TILT):	270°
	Elementi di comando:	Tasti a sfioramento BACK, ENTER, UP, DOWN, LEFT, RIGHT, display grafico LCD a colori sensibile alla pressione (utilizzabile con i guanti)



Elementi di visualizzazione:	Display grafico LCD a colori illuminato, alimentazione a batteria per impostazioni di sistema non dipendenti dalla rete elettrica
Tensione di esercizio:	100 – 240 V AC / 50 – 60 Hz
Potenza massima assorbita:	650 W
Flusso luminoso:	15400 lm
Collegamento alimentazione elettrica:	Ingresso e uscita TRUE1 TOP compatibili (uscita max. 10 A)
Classe di protezione elettrica	1
Fusibile:	T6.3AL/250 V (5 x 20mm)
Temperatura ambiente in esercizio:	da -10 °C a 40 °C
Umidità relativa dell'aria:	< 85%, senza condensa
Grado di protezione:	IP20
Materiale alloggiamento:	metallo, plastica
Colore alloggiamento:	nero
Raffreddamento alloggiamento:	Sistema di raffreddamento Heatpipe più ventole termoregolate
Distanza minima dalla superficie illuminata:	1,6 m
Distanza minima da materiali normalmente infiammabili:	0,5 m
Ingombro (L x H x P, senza staffe di montaggio):	400 x 250 x 630 mm
Peso:	25 kg
Altre caratteristiche:	Cavo di alimentazione da 1 m con spina compatibile TRUE1 TOP e 2 staffe di montaggio a omega in dotazione, manuale di istruzioni

ENGLISH

DEUTSCH

FRANCAIS

ESPAÑOL

POLSKI

ITALIANO

DMX

## DISTANZA MINIMA DALLA SUPERFICIE ILLUMINATA

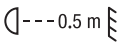

Questo simbolo, che indica la distanza in metri (m), indica la distanza minima tra il corpo luminoso e la superficie illuminata. In questo esempio la distanza è di 0,5 m.

## DISTANZA MINIMA DAI MATERIALI NORMALMENTE INFIAMMABILI

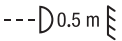

Questo simbolo con la distanza in metri (m) indica la distanza minima tra il dispositivo e i materiali normalmente infiammabili. In questo esempio la distanza è di 0,5 m.

## SMALTIMENTO



### CONFEZIONE:

1. Gli imballaggi possono essere conferiti tra i materiali riciclabili tramite i consueti percorsi di smaltimento.
2. Separare l'imballaggio in conformità alle leggi sullo smaltimento e ai regolamenti sui materiali riciclabili del proprio Paese.



### DISPOSITIVO

1. Questo dispositivo è soggetto alla Direttiva europea sui rifiuti di apparecchiature elettriche ed elettroniche e successive modifiche. Direttiva RAEE sui rifiuti di apparecchiature elettriche ed elettroniche. I dispositivi usati non devono essere smaltiti con i rifiuti domestici. Il dispositivo usato deve essere smaltito tramite un'azienda di smaltimento autorizzata o presso un centro di smaltimento comunale. Rispettare le normative in vigore nel Paese di installazione.
2. Rispettare le leggi sullo smaltimento in vigore nel Paese di installazione.
3. I clienti privati possono richiedere informazioni sulle possibilità di smaltimento ecosostenibile al rivenditore presso il quale è stato acquistato il prodotto o presso le autorità regionali competenti.

## DICHIARAZIONI DEL PRODUTTORE

### GARANZIA DEL PRODUTTORE E LIMITAZIONE DI RESPONSABILITÀ

Adam Hall GmbH, Adam-Hall-Str. 1, D-61267 Neu Anspach / E-Mail [Info@adamhall.com](mailto:Info@adamhall.com) / +49 (0)6081 / 9419-0.

Le nostre attuali condizioni di garanzia e la limitazione di responsabilità sono consultabili alla pagina:

[https://cdn-shop.adamhall.com/media/pdf/Manufacturers-Declarations-CAMEO\\_DE\\_EN\\_ES\\_FR.pdf](https://cdn-shop.adamhall.com/media/pdf/Manufacturers-Declarations-CAMEO_DE_EN_ES_FR.pdf).

Per assistenza rivolgersi al vostro distributore di fiducia.

## **CONFORMITÀ CE**

Con la presente Adam Hall GmbH dichiara che questo prodotto soddisfa le seguenti direttive (ove pertinente):

Direttiva bassa tensione (2014/35/CE)

Direttiva CEM (2014/30/UE)

RoHS (2011/65/UE)

RED (2014/53/UE)

## **DICHIARAZIONE DI CONFORMITÀ EU**

Le dichiarazioni di conformità per i prodotti soggetti alla direttiva LVD, EMC e RoHS possono essere richieste all'indirizzo [info@adamhall.com](mailto:info@adamhall.com).

Le dichiarazioni di conformità per i prodotti soggetti alla direttiva RED possono essere scaricate da [www.adamhall.com/compliance/](http://www.adamhall.com/compliance/).

ENGLISH

DEUTSCH

FRANCAIS

ESPAÑOL

POLSKI

ITALIANO

DMX

**CON RISERVA DI ERRORI DI STAMPA E REFUSI NONCHÉ DI MODIFICHE TECNICHE O DI ALTRO TIPO.**

**DMX CONTROL / DMX STEUERUNG / COMMANDE DMX / CONTROL DMX /  
 STEROWANIE DMX / CONTROLLO DMX**

29	46	Function	CH Mode				Sub-Group
			Values				
1	1	Pan	000	-	255	0% to 100%	Pan
2	2	Pan fine	000	-	255	0% to 100%	
3	3	Tilt	000	-	255	0% to 100%	Tilt
4	4	Tilt fine	000	-	255	0% to 100%	
5	5	Dimmer	000	-	255	0% to 100%	Dimmer
6	6	Dimmer fine	000	-	255	0% to 100%	
7	7	Strobe functions	000	-	005	Strobe open	Multifunctional Strobe
			006	-	010	Strobe closed	
			011	-	022	Ramp up/down, slow -> fast	
			023	-	033	Ramp up/down random, slow->fast	
			034	-	045	Ramp up, slow -> fast	
			046	-	056	Ramp up random, slow -> fast	
			057	-	068	Ramp down, slow -> fast	
			069	-	079	Ramp down random, slow -> fast	
			080	-	102	Random Strobe effect, slow -> fast	
			103	-	127	Strobe Break effect, 5s.....1s (short burst with break)	
			128	-	250	Strobe slow -> fast <1Hz - 20Hz	
			251	-	255	Strobe open	
8	8	Cyan	000	-	255	0% to 100%	Cyan
	9	Cyan fine	000	-	255	0% to 100%	
9	10	Magenta	000	-	255	0% to 100%	Magenta
	11	Magenta fine	000	-	255	0% to 100%	
10	12	Yellow	000	-	255	0% to 100%	Yellow
	13	Yellow fine	000	-	255	0% to 100%	
11	14	CTO	000	-	255	0% to 100%	CTO
	15	CTO fine	000	-	255	0% to 100%	

12	16	Color Wheel 1	000	-	000	Color open	Color Wheel 1
			001	-	023	Open -> Red	
			024	-	024	<b>Red (1)</b>	
			025	-	047	Red -> Medium Blue	
			048	-	048	<b>Medium Blue (2)</b>	
			049	-	071	Medium Blue -> Deep Green	
			072	-	072	<b>Deep Green (3)</b>	
			073	-	095	Deep Green -> Deep Orange	
			096	-	096	<b>Deep Orange (4)</b>	
			097	-	119	Deep Orange -> Forest Green	
			120	-	120	<b>Forest Green (5)</b>	
			121	-	143	Forest Green -> Congo Blue	
			144	-	144	<b>Congo Blue (6)</b>	
			145	-	167	Congo Blue -> Hi-CRI	
			168	-	168	<b>Hi-CRI (7)</b>	
			169	-	191	Hi-CRI -> Open	
			192	-	192	Color open	
193	-	223	Color Wheel rot. fast -> slow, fwd				
224	-	224	Color Wheel rot. stop				
225	-	255	Color Wheel rot. slow -> fast, bwd				
	17	Color Wheel 1 fine	000	-	255	0% to 100% (position and speed)	

13	18	Color Wheel 2	000	-	000	Color open	Color Wheel 2
			001	-	023	Open -> CTO 2600K	
			024	-	024	<b>CTO 2600K (1)</b>	
			025	-	047	CTO 2600K -> CTO 3200K	
			048	-	048	<b>CTO 3200K (2)</b>	
			049	-	071	CTO 3200K -> CTB 7500K	
			072	-	072	<b>CTB 7500K (3)</b>	
			073	-	095	CTB 7500K -> CTB 9000K	
			096	-	096	<b>CTB 9000K (4)</b>	
			097	-	119	CTB 9000K -> Lavender	
			120	-	120	<b>Lavender (5)</b>	
			121	-	143	Lavender -> Pink	
			144	-	144	<b>Pink (6)</b>	
			145	-	167	Pink -> UV	
			168	-	168	<b>UV (7)</b>	
			169	-	191	UV -> Open	
192	-	192	Color open				
193	-	223	Color Wheel rot. fast -> slow, fwd				
224	-	224	Color Wheel rot. stop				
225	-	255	Color Wheel rot. slow -> fast, bwd				
	19	Color Wheel 2 fine	000	-	255	0% to 100% (position and speed)	
14	20	Zoom	000	-	255	Narrow to wide	Zoom
	21	Zoom fine	000	-	255	Narrow to wide	
15	22	Focus	000	-	255	0% to 100%	Focus
	23	Focus fine	000	-	255	0% to 100%	
16	24	Iris	000	-	191	Open -> Close	Iris
			192	-	200	Pulse, slow -> fast (with Dim)	
			201	-	209	Pulse, slow -> fast (without Dim)	
			210	-	218	Pulse Random, slow -> fast (without Dim)	
			219	-	227	Ramp up, slow -> fast (with Dim)	
			228	-	236	Ramp up, slow -> fast (without Dim)	
			237	-	245	Ramp down, slow -> fast (with Dim)	
246	-	255	Ramp down, slow -> fast (without Dim)				
17	25	Frost heavy	000	-	255	0% to 100%	Frost

18	26	Blade 1A	000	-	255	0% to 100%	Framing
	27	Blade 1A fine	000	-	255	0% to 100%	
19	28	Blade 1B	000	-	255	0% to 100%	
	29	Blade 1B fine	000	-	255	0% to 100%	
20	30	Blade 2A	000	-	255	0% to 100%	
	31	Blade 2A fine	000	-	255	0% to 100%	
21	32	Blade 2B	000	-	255	0% to 100%	
	33	Blade 2B fine	000	-	255	0% to 100%	
22	34	Blade 3A	000	-	255	0% to 100%	
	35	Blade 3A fine	000	-	255	0% to 100%	
23	36	Blade 3B	000	-	255	0% to 100%	
	37	Blade 3B fine	000	-	255	0% to 100%	
24	38	Blade 4A	000	-	255	0% to 100%	
	39	Blade 4A fine	000	-	255	0% to 100%	
25	40	Blade 4B	000	-	255	0% to 100%	
	41	Blade 4B fine	000	-	255	0% to 100%	
26	42	Shape Rotation	000	-	255	0% to 100%	
	43	Shape Rotation fine	000	-	255	0% to 100%	
27	44	Pan/Tilt Macro	000	-	005	off	P/T Movement
			006	-	040	PAN "small > big"	
			041	-	075	TILT "small > big"	
			076	-	110	PAN / TILT "small > big"	
			111	-	145	PAN / TILT (invers) "small > big"	
			146	-	180	Circle "small > big"	
			181	-	215	Circle (invers) "small > big"	
216	-	255	Random "small > big"				
28	45	Pan/Tilt Speed	000	-	255	Pan/Tilt speed fast -> slow	

29

46

Device settings  
(please read  
remark 1\*)

Control

000	-	005	No function
006	-	007	Blackout while moving on (hold 3s)
008	-	009	Blackout while moving off (hold 3s)
010	-	017	No function
018	-	019	Blackout while Color moving on (hold 3s)
020	-	021	Blackout while Color moving off (hold 3s)
022	-	041	No function
042	-	043	Invert Pan on (hold 3s)
044	-	045	Invert Pan off (hold 3s)
046	-	047	Invert Tilt on (hold 3s)
048	-	049	Invert Tilt off (hold 3s)
050	-	051	Pan Angle 540° (hold 3s)
052	-	053	Pan Angle 630° (hold 3s)
054	-	073	No function
074	-	075	Dimmer Response LED (hold 1,5 s)
076	-	077	Dimmer Response (hold 1,5 s)
078	-	093	No function
094	-	095	Silent movement (slow) on (hold 3s)
096	-	097	Silent movement (slow) off (hold 5s)
098	-	099	Fan off (hold 3s)
100	-	101	Silent Fan (hold 3s)
102	-	103	Auto Fan (hold 3s)
104	-	119	No function
120	-	121	PWM 650 Hz (hold 3s)
122	-	123	PWM 1530 Hz (hold 3s)
124	-	125	PWM 3600 Hz (hold 3s)
126	-	127	PWM 12kHz (hold 3s)
128	-	129	PWM 18,9kHz (hold 3s)
130	-	131	PWM 25kHz (hold 3s)
132	-	139	No function
140	-	141	Display on (hold 3s)
142	-	143	Display off (hold 3s)
144	-	147	No function
148	-	149	Color Wheel snap (hold 3s)
150	-	151	Color Wheel scroll (hold 3s)
152	-	163	No function
164	-	165	Dimmer Curve Linear (hold 3s)
166	-	167	Dimmer Curve Exponential (hold 3s)
168	-	169	Dimmer Curve Logarithmic (hold 3s)
170	-	171	Dimmer Curve S-Curve (hold 3s)
172	-	209	No function
210	-	211	Color Pos Mode quick (hold 3s)
212	-	213	Color Pos Mode Clockwise (hold 3s)
214	-	221	No function
222	-	223	Reset Pan / Tilt (hold 3s)
224	-	233	No function
234	-	235	Reset Head complete (hold 3s)
236	-	237	Reset All Functions (hold 3s)
238	-	255	No function



**EN:** (1\*) After the adjustments have been made, set the value to 000 to avoid disturbance by endless function call.

**DE:** (1\*) Nachdem die Einstellungen vorgenommen wurden, stellen Sie den Wert auf 000 ein, um Störungen durch endlosen Funktionsaufruf zu vermeiden.

**FR:** (1\*) Une fois les ajustements effectués, réglez la valeur sur 000 pour éviter les perturbations par appel de fonction sans fin.

**ES:** (1\*) Después de realizar los ajustes, establezca el valor en 000 para evitar perturbaciones mediante una llamada de función sin fin.

**PL:** (1\*) Po dokonaniu ustawień ustaw wartość na 000, aby uniknąć zakłóceń przez niekończące się wywołanie funkcji.

**IT:** (1\*) Dopo aver effettuato le regolazioni, impostare il valore su 000 per evitare disturbi causati da una chiamata a funzione infinita.





**Adam Hall GmbH**

Adam-Hall-Str. 1 | 61267 Neu-Anspach | Germany

Phone: +49 6081 9419-0 | [adamhall.com](http://adamhall.com)

Adam Hall Ltd. | The Seedbed Business Centre | SS3 9QY Essex | United Kingdom

