

USER'S MANUAL
BEDIENUNGSANLEITUNG
MANUEL D'UTILISATION
MANUAL DE USUARIO
INSTRUKCJA OBSŁUGI
MANUALE D'USO



AZOR[®] B1

LED BEAM MOVING HEAD
CLAB1

CONTENTS / INHALTSVERZEICHNIS / CONTENU / CONTENIDO / TREŚĆ / CONTENUTO

ENGLISH

PREVENTIVE MEASURES	3-4
INTRODUCTION	4
CONNECTIONS, OPERATING AND DISPLAY ELEMENTS	5-6
OPERATION	6-12
INSTALLATION	13
DMX TECHNOLOGY	14
TECHNICAL DATA	15
MANUFACTURER'S DECLARATIONS	16
DMX CONTROL	88-93

DEUTSCH

SICHERHEITSHINWEISE	17-18
EINFÜHRUNG	18
ANSCHLÜSSE, BEDIEN- UND ANZEIGEELEMENTE	19-20
BEDIENUNG	20-26
AUFSTELLUNG UND MONTAGE	27
DMX TECHNIK	28
TECHNISCHE DATEN	29
HERSTELLERERKLÄRUNGEN	30
DMX STEUERUNG	88-93

FRANCAIS

MESURES PRÉVENTIVES	31-32
INTRODUCTION	32
RACCORDEMENTS, ÉLÉMENTS DE COMMANDE	33-34
ET D'AFFICHAGE	34-41
MODE D'EMPLOI	42
INSTALLATION ET MONTAGE	43
TECNOLOGIE DMX	44
CARACTÉRISTIQUES TECHNIQUES	44
DÉCLARATIONS DU FABRICANT	45
PILOTAGE EN MODE DMX	88-93

ESPAÑOL

MEDIDAS DE SEGURIDAD	46-47
INTRODUCCIÓN	47-48
CONEXIONES, ELEMENTOS DE MANEJO Y ELEMENTOS	48-49
DE VISUALIZACIÓN	49-55
FUNCIONAMIENTO	56
INSTALACIÓN Y MONTAJE	57
TECNOLOGÍA DMX	58
DATOS TÉCNICOS	59
DECLARACIONES DEL FABRICANTE	88-93
CONTROL DMX	

POLSKI

ŚRODKI OSTROŻNOŚCI	60-61
WPROWADZENIE	61-62
GNIAZDA, ELEMENTY OBSŁUGI I WSKAŹNIKI	62-63
OBSŁUGA	63-69
USTAWIANIE I MONTAŻ	70
TECHNIKA DMX	71
DANE TECHNICZNE	72
OŚWIADCZENIA PRODUCENTA	73
STEROWANIE DMX	88-93

ITALIANO

MISURE PRECAUZIONALI	74-75
INTRODUZIONE	75-76
CONNESSIONI, ELEMENTI DI COMANDO E VISUALIZZAZIONE	76-77
UTILIZZO	77-83
INSTALLAZIONE E MONTAGGIO	84
TECNOLOGIA DMX	85
DATI TECNICI	86
DICHIARAZIONI DEL PRODUTTORE	87
CONTROLLO DMX	88-93

YOU'VE MADE THE RIGHT CHOICE!

We have designed this product to operate reliably over many years. Please read this User's Manual carefully, so that you can begin making optimum use of your Cameo Light product quickly. Learn more about Cameo Light on our website WWW.CAMEOLIGHT.COM.

PREVENTIVE MEASURES

1. Please read these instructions carefully.
2. Keep all information and instructions in a safe place.
3. Follow the instructions.
4. Observe all safety warnings. Never remove safety warnings or other information from the equipment.
5. Use the equipment only in the intended manner and for the intended purpose.
6. Use only sufficiently stable and compatible stands and/or mounts (for fixed installations). Make certain that wall mounts are properly installed and secured. Make certain that the equipment is installed securely and cannot fall down.
7. During installation, observe the applicable safety regulations for your country.
8. Never install and operate the equipment near radiators, heat registers, ovens or other sources of heat. Make certain that the equipment is always installed so that it is cooled sufficiently and cannot overheat.
9. Never place sources of ignition, e.g., burning candles, on the equipment.
10. Ventilation slits must not be blocked.
11. This appliance is designed exclusively for indoor use, do not use this equipment in the immediate vicinity of water (does not apply to special outdoor equipment - in this case, observe the special instructions noted below). Do not expose this equipment to flammable materials, fluids or gases.
12. Make certain that dripping or splashed water cannot enter the equipment. Do not place containers filled with liquids, such as vases or drinking vessels, on the equipment.
13. Make certain that objects cannot fall into the device.
14. Use this equipment only with the accessories recommended and intended by the manufacturer.
15. Do not open or modify this equipment.
16. After connecting the equipment, check all cables in order to prevent damage or accidents, e.g., due to tripping hazards.
17. During transport, make certain that the equipment cannot fall down and possibly cause property damage and personal injuries.
18. If your equipment is no longer functioning properly, if fluids or objects have gotten inside the equipment or if it has been damaged in another way, switch it off immediately and unplug it from the mains outlet (if it is a powered device). This equipment may only be repaired by authorized, qualified personnel.
19. Clean the equipment using a dry cloth.
20. Comply with all applicable disposal laws in your country. During disposal of packaging, please separate plastic and paper/cardboard.
21. Plastic bags must be kept out of reach of children.

FOR EQUIPMENT THAT CONNECTS TO THE POWER MAINS:

22. CAUTION: If the power cord of the device is equipped with an earthing contact, then it must be connected to an outlet with a protective ground. Never deactivate the protective ground of a power cord.
23. If the equipment has been exposed to strong fluctuations in temperature (for example, after transport), do not switch it on immediately. Moisture and condensation could damage the equipment. Do not switch on the equipment until it has reached room temperature.
24. Before connecting the equipment to the power outlet, first verify that the mains voltage and frequency match the values specified on the equipment. If the equipment has a voltage selection switch, connect the equipment to the power outlet only if the equipment values and the mains power values match. If the included power cord or power adapter does not fit in your wall outlet, contact your electrician.
25. Do not step on the power cord. Make certain that the power cable does not become kinked, especially at the mains outlet and/or power adapter and the equipment connector.
26. When connecting the equipment, make certain that the power cord or power adapter is always freely accessible. Always disconnect the equipment from the power supply if the equipment is not in use or if you want to clean the equipment. Always unplug the power cord and power adapter from the power outlet at the plug or adapter and not by pulling on the cord. Never touch the power cord and power adapter with wet hands.
27. Whenever possible, avoid switching the equipment on and off in quick succession because otherwise this can shorten the useful life of the equipment.
28. IMPORTANT INFORMATION: Replace fuses only with fuses of the same type and rating. If a fuse blows repeatedly, please contact an authorised service centre.
29. To disconnect the equipment from the power mains completely, unplug the power cord or power adapter from the power outlet.
30. If your device is equipped with a Volex power connector, the mating Volex equipment connector must be unlocked before it can be removed. However, this also means that the equipment can slide and fall down if the power cable is pulled, which can lead to personal injuries and/or other damage. For this reason, always be careful when laying cables.
31. Unplug the power cord and power adapter from the power outlet if there is a risk of a lightning strike or before extended periods of disuse.
32. The device must only be installed in a voltage-free condition (disconnect the mains plug from the mains).
33. Dust and other debris inside the unit may cause damage. The unit should be regularly serviced or cleaned (no guarantee) depending on ambient conditions (dust etc., nicotine, fog) by qualified personnel to prevent overheating and malfunction.
34. Please keep a distance of at least 0.5 m to any combustible materials.
35. Power cables to power multiple devices must have a cross-section of at least 1.5 mm². Within the EU, the cables must correspond to H05VV-F, or similar. Suitable cables are offered by Adam Hall. With these cables, you can connect multiple devices via the power OUT connection to the power IN connection of an additional device. Make sure that the total current consumption of all connected devices does not exceed the specified value on all connected devices (label on the device). Make sure to keep power cable connections as short as possible.

**CAUTION:**

To reduce the risk of electric shock, do not remove cover (or back). There are no user serviceable parts inside. Maintenance and repairs should be exclusively carried out by qualified service personnel.



The warning triangle with lightning symbol indicates dangerous uninsulated voltage inside the unit, which may cause an electrical shock.



The warning triangle with exclamation mark indicates important operating and maintenance instructions.



Warning! This symbol indicates a hot surface. Certain parts of the housing can become hot during operation. After use, wait for a cool-down period of at least 10 minutes before handling or transporting the device.



Warning! This device is designed for use below 2000 metres in altitude.



Warning! This product is not intended for use in tropical climates.



Caution! Intense LED light source! Risk of eye damage. Do not look into the light source.

CAUTION! IMPORTANT INFORMATION ABOUT LIGHTING PRODUCTS!

1. The product has been developed for professional use in the field of event technology and is not suitable as household lighting.
2. Do not stare, even temporarily, directly into the light beam.
3. Do not look at the beam directly with optical instruments such as magnifiers.
4. Stroboscope effects may cause epileptic seizures in sensitive people! People with epilepsy should definitely avoid places where strobes are used.

INTRODUCTION**LED MOVING HEAD AZOR® BEAM**

CLAB1

CONTROL FUNCTIONS

13-Channel and 16-channel DMX control

Master/Slave operation

Standalone functions

RDM-enabled

FEATURES

100 W LED. Super sharp 2° beam. Colour wheel with 14 brilliant colours and split colours. 17 fixed gobos. 2 rotating prisms (linear and circular). Focus via DMX. Strobe. Pan and tilt motors with 16-bit resolution. Automatic position correction.

Temperature-controlled fan. 3- and 5-pin DMX connections. powerCON-compatible AC power connection. 2 x Omega mounting brackets included.

Operating voltage 100–240 V AC. Power consumption 180W.

The spotlight features the RDM standard (remote device management). Remote device management allows the user to view status and configuration of RDM terminals via an RDM-capable controller.

CONNECTIONS, OPERATING AND DISPLAY ELEMENTS

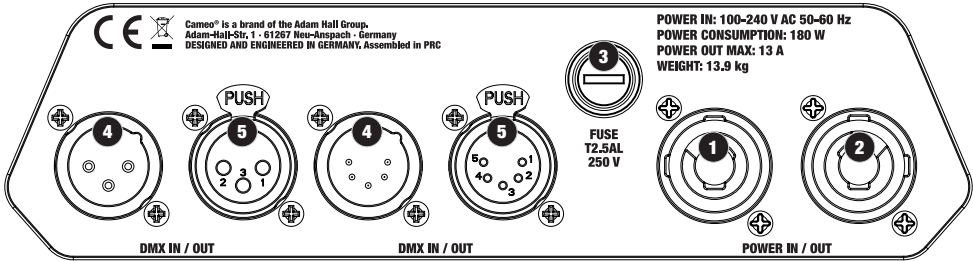

1 POWER IN

powerCON-compatible mains input socket. Operating voltage 100-240 V AC/50-60Hz. Connection via the supplied mains cable.

2 POWER OUT

powerCON-compatible mains output socket for power supply to additional CAMEO spotlights. Ensure that the total current consumption of all connected devices does not exceed the value specified on the device in amperes (A).

3 FUSE

Fuse holder for 5 x 20mm micro fuses. **IMPORTANT:** Replace the fuse only with a fuse of the same type and value. In the event of repeated fuse failure, please contact an authorised service centre.

4 DMX IN

Male 3-pin and 5-pin XLR sockets for connection to a DMX control device (e.g. DMX console).

5 DMX OUT

Female 3-pin or 5-pin XLR sockets for sending the DMX control signal.

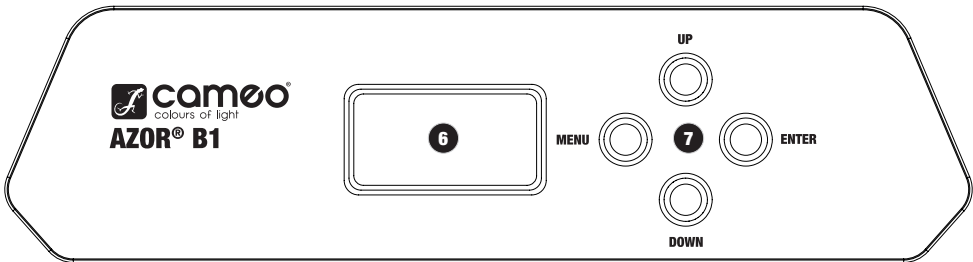

6 OLED-DISPLAY

The OLED display shows the currently activated mode (main display), the menu items in the selection menu and the numerical value or operating mode in certain menu items. If there is no input for approx. 30 seconds, the display automatically returns to the main display. If there is no control signal at the DMX input, the characters in the display will flash (DMX and slave operation).

7 CONTROL BUTTONS

MENU – Press MENU to access the selection menu. Press again to return to the main display.

UP and DOWN – Select the individual menu items in the selection menu (DMX address, mode, etc.) and in the sub-menus and change the value of a menu item, such as the DMX address.

ENTER – In the selection menu, press ENTER to access the menu level in which values can be changed. Confirm value changes by pressing ENTER.

PLEASE NOTE

- As soon as the spotlight is correctly is connected to the power supply, the following will be displayed in succession: "Welcome to Cameo", the model and the software version. After this process, the lamp is ready for operation and starts in the previously enabled mode.
- If one of the DMX modes or slave mode is enabled and there is no control signal at the DMX input, the characters in the display will start to flash. The flashing stops when a control signal is present.
- After approx. 30 seconds of inactivity, the current operating mode is automatically displayed.
- Fast Access Feature: In order to simplify the menu guide, the device has an intelligent menu structure that allows direct access to previously selected menu items and sub-menu items. 1. Press MENU and ENTER simultaneously for direct access to the last-edited sub-menu item, where you can make changes instantly as required (DMX starting address and all modes). 2. Press MENU for direct access to the last-selected and last-edited menu item. Press ENTER repeatedly to access the sub-menu items in order to change individual settings (DMX starting address and all modes).
- The display can be rotated through 180° by pressing UP when the main display is visible. If the display is rotated by 180°, the functions of UP and DOWN are reversed and DOWN must be pressed to rotate the display again.

OPERATION**MAIN DISPLAY**

After the start-up process is complete, the spotlight is ready for operation and starts in the previously selected mode. The current mode is displayed (in the example, DMX mode with DMX address).

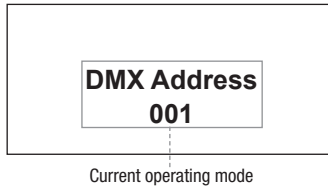
**SETTING DMX START ADDRESS (DMX ADDRESS)**

Press MENU to access the selection menu. Using the UP and DOWN controls, select the menu item "DMX address" (observe arrow) and confirm with ENTER. The display will show a three-digit number field and you can use the UP and DOWN controls to configure the desired DMX start address (highest value is dependent upon the active DMX mode). Confirm the entry with ENTER and press MENU to return to the main display (in the example, "DMX address 001").

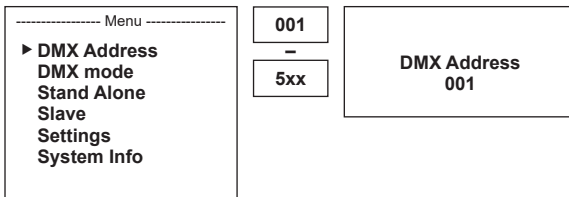
**CONFIGURING DMX MODE (DMX Mode)**

Press MENU to access the selection menu. Using the UP and DOWN controls, select the menu item "DMX Mode" (observe arrow) and confirm with ENTER. In the submenu you can now select from the DMX modes "13CH" and "16CH" with UP and DOWN. Confirm your selection with ENTER. Tables with the channel assignments can be found in these instructions under DMX CONTROL.

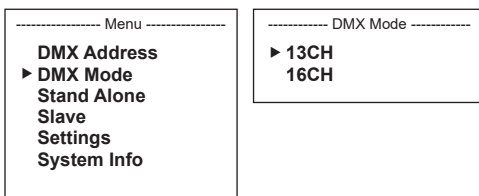

SETTING STANDALONE MODE

The stand alone mode allows the dimmer, strobe, colour wheel and gobo wheel etc. to be adjusted directly on the device with values between 000 and 255, in a similar way to with a DMX controller. Four macros can be configured individually and stored internally, without the need for an additional DMX controller is needed (User Macro 1 - User Macro 4). The macros are freely editable and can be selected as required. Press MENU to access the selection menu. Using the UP and DOWN controls, select the menu item "Stand Alone" (observe arrow) and confirm with ENTER. Using the UP and DOWN buttons, select the desired macro and press ENTER to confirm. Use UP and DOWN to select the desired parameter, ENTER to enable editing, UP and DOWN to change the relevant value, and ENTER to confirm (see detailed table below equivalent to 16-channel DMX mode channel 1 to 14).

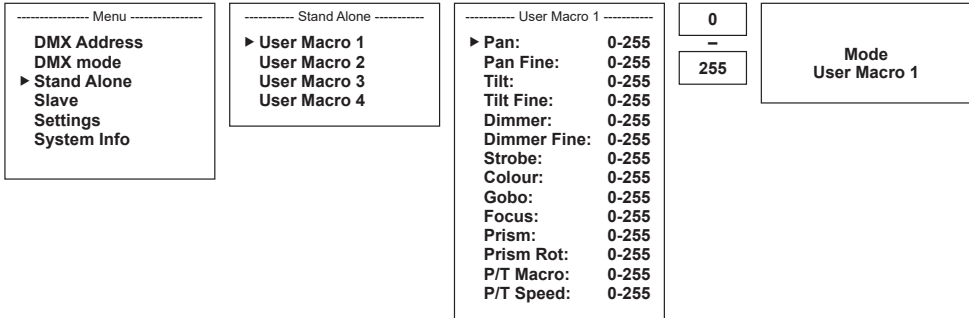

User Macro 1-4				
Function	Values & Description			
Pan:	000	-	255	0% to 100%
Pan Fine:	000	-	255	0% to 100%
Tilt:	000	-	255	0% to 100%
Tilt Fine:	000	-	255	0% to 100%
Dimmer:	000	-	255	0% to 100%
Dimmer Fine:	000	-	255	0% to 100%
Strobe: (multifunctional strobe)	000	-	005	Strobe open
	006	-	010	Strobe closed
	011	-	033	Pulse random, slow -> fast
	034	-	056	Ramp up random, slow -> fast
	057	-	079	Ramp down random, slow -> fast
	080	-	102	Random Strobe Effect, slow -> fast
	103	-	127	Strobe Break Effect, 5s.1s (Short burst with break)
	128	-	250	Strobe slow -> fast <1Hz - 20Hz
	251	-	255	Strobe open

Colour: (Colour wheel)	000	–	005	Open
	006	–	011	Open/Deep Red
	012	–	017	Deep Red
	018	–	023	Deep Red/Medium Blue
	024	–	029	Medium Blue
	030	–	035	Medium Blue/Yellow
	036	–	041	Yellow
	042	–	047	Yellow/Magenta
	048	–	053	Magenta
	054	–	059	Magenta/Deep Green
	060	–	065	Deep Green
	066	–	071	Deep Green/Lavender
	072	–	077	Lavender
	078	–	083	Lavender/Peacock
	084	–	089	Peacock
	090	–	095	Peacock/Orange
	096	–	101	Orange
	102	–	107	Orange/Lime
	108	–	113	Lime
	114	–	119	Lime/Pink
	120	–	125	Pink
	126	–	131	Pink/Amber
	132	–	137	Amber
	138	–	143	Amber/Deep Blue
	144	–	149	Deep Blue
150	–	155	Deep Blue/CTO	
156	–	161	CTO	
162	–	167	CTO/Congo Blue	
168	–	173	Congo Blue	
174	–	179	Congo Blue/Open	
180	–	192	Open	
193	–	223	Colour wheel, rot. Slow -> Fast, CW	
224	–	224	Colour wheel, rot. Stop	
225	–	255	Colour wheel, rot. Fast -> Slow, CCW	

Gobo: (Gobo Wheel)	000	–	005	Open
	006	–	010	Gobo 1
	011	–	015	Gobo 2
	016	–	020	Gobo 3
	021	–	025	Gobo 4
	026	–	030	Gobo 5
	031	–	035	Gobo 6
	036	–	040	Gobo 7
	041	–	045	Gobo 8
	046	–	050	Gobo 9
	051	–	055	Gobo 10
	056	–	060	Gobo 11
	061	–	065	Gobo 12
	066	–	070	Gobo 13
	071	–	075	Gobo 14
	076	–	080	Gobo 15
	081	–	085	Gobo 16
	086	–	090	Gobo 17
	091	–	095	Open
	096	–	100	Gobo 1 shake (slow-fast)
	101	–	105	Gobo 2 shake (slow-fast)
	106	–	110	Gobo 3 shake (slow-fast)
	111	–	115	Gobo 4 shake (slow-fast)
	116	–	120	Gobo 5 shake (slow-fast)
	121	–	125	Gobo 6 shake (slow-fast)
	126	–	130	Gobo 7 shake (slow-fast)
	131	–	135	Gobo 8 shake (slow-fast)
	136	–	140	Gobo 9 shake (slow-fast)
	141	–	145	Gobo 10 shake (slow-fast)
	146	–	150	Gobo 11 shake (slow-fast)
	151	–	155	Gobo 12 shake (slow-fast)
	156	–	160	Gobo 13 shake (slow-fast)
	161	–	165	Gobo 14 shake (slow-fast)
	166	–	170	Gobo 15 shake (slow-fast)
	171	–	175	Gobo 16 shake (slow-fast)
176	–	180	Gobo 17 shake (slow-fast)	
181	–	192	Open	
193	–	223	Gobo wheel, rot. Slow -> Fast, CW	
224	–	224	Gobo wheel, rot. Stop	
225	–	255	Gobo wheel, rot. Fast -> Slow, CCW	
Focus:	000	–	255	0% to 100%
Prism:	000	–	005	Prism off (open)
	006	–	127	Linear Prism
	128	–	255	Circular Prism
Prism Rot: (Prism rotation)	000	–	005	Prism Rotation off
	006	–	128	Prism Position 0 ... 540°
	129	–	191	Prism Rotation, Slow -> Fast, CW
	192	–	192	Prism Rotation Stop
	193	–	255	Prism Rotation, Fast -> Slow, CCW

P/T Macro: (Pan/Tilt macro)	000	–	005	off
	006	–	040	PAN small > big
	041	–	075	TILT small > big
	076	–	110	PAN/TILT small > big
	111	–	145	PAN/TILT (inverse) small > big
	146	–	180	Circle small > big
	181	–	215	Circle (inverse) small > big
	216	–	255	Random small > big
P/T Speed: (Pan/Tilt speed)	000	–	255	Pan/Tilt Fast -> Slow

SLAVE MODE (Slave)

Press MENU to access the selection menu. Using the UP and DOWN controls, select the menu item "Slave" (observe arrow) and confirm with ENTER. Connect the slave and the master unit (same model, same software version) with a DMX cable (Master DMX OUT – Slave DMX IN) and enable one the standalone mode on the master unit (User Macro 1-4). Now the slave unit will follow the master unit.

<p>----- Menu -----</p> <p>DMX Address DMX mode Stand Alone ▶ Slave Settings System Info</p>	<p>Mode Slave</p>
--	-------------------------------------

DEVICE SETTINGS (Settings)

Press MENU to access the selection menu. Using the UP and DOWN controls, select the menu item "Settings" (observe arrow) and confirm with ENTER.

<p>----- Menu -----</p> <p>DMX Address DMX mode Stand Alone Slave ▶ Settings System Info</p>
--

This will take you to the submenu for setting the following submenu items (selection with UP and DOWN, change status/value with UP and DOWN, confirm with ENTER):

Settings (default = bold)				
Display Reverse	=	Flip display	On	Rotate display by 180° (e.g. for overhead installation)
			Off	No display rotation
Display Backlight	=	Display lighting	On	on permanently
			Off	Deactivates after approximately 10 seconds of inactivity
DMX Fail	=	Operating status in the event of DMX signal interruption	Hold	Last command is retained
			Blackout	Activates blackout

Dimmer Curve	=	dimmer curve	Linear	Light intensity increases linearly with DMX value	
			Exponential	Light intensity can be finely adjusted at lower DMX values and broadly adjusted at higher DMX values	
			Logarithmic	Light intensity can be broadly adjusted at lower DMX values and finely adjusted at higher DMX values	
			S-Curve	Light intensity can be finely adjusted at lower and higher DMX values and broadly adjusted at medium DMX values	
Pan reverse	=	Pan reverse	Yes	reverses pan direction	
			No	do reverse of pan direction	
Tilt Reverse	=	Tilt reverse	Yes	reverses tilt direction	
			No	does not reverse tilt direction	
P/T Feedback	=	Correction of head position	Yes	Automatic position correction is enabled	
			No	Automatic position correction is disabled	
PWM Frequency	=	LED PWM frequency	800 Hz 1200 Hz 2000 Hz 3600 Hz	Configuration of LED PWM frequency	
Fan	=	Adjusts fan speed	Auto	Automatic fan speed control	
			Low Noise	Extra quiet fan with reduced brightness	
Move Blackout	=	Automatic blackout during head movement	No	No blackout during head movement	
			Yes	Blackout during head movement	
Auto Test	=	Automatic function test	Auto-Test now?	Press ENTER for step-by-step function test of the LED and all motors (Pan, Tilt, Gobo...) Press MENU to stop the function test	
Reset	=	Restart the device	Reset now?	Restart the device with reset of all motors	
Adjust	=	Correct the zero position	Pan Offset	0-255	Correct pan zero position
			Tilt Offset	0-255	Correct tilt zero position
			Colour Offset	0-255	Correct colour wheel zero position
			Gobo Offset	0-255	Correct gobo wheel zero position
			6Pri Offset	0-255	Correct linear prism zero position
			R6Pri Offset	0-255	Correct linear prism rotation zero position
			8Pri Offset	0-255	Correct circular prism zero position
			R8Pri Offset	0-255	Correct circular prism rotation zero position
Factory Reset	=	reset to factory settings	Reset now?	Press ENTER to implement reset Press MENU to cancel reset	

DEVICE INFORMATION (System Info)

Press MODE to access the selection menu. Using the UP and DOWN controls, select the menu item "System Info" (observe arrow) and confirm with ENTER.

----- Menu -----
DMX Address
DMX mode
Stand Alone
Slave
Settings
► System Info

This will take you to the sub-menu for displaying device information. Use the UP and DOWN keys to select the desired parameter and then retrieve and/or configure with ENTER.

System Info					
Firmware	=	Displays device firmware	DISP:	Vx.x	Main control
			XY:	Vx.x	Pan/Tilt control
			MOTOR:	Vx.x	Control of head motors
Temperature	=	Displays device and LED temperature	LED	xx °C/xx °F	
			BASE	xx °C/xx °F	
			Unit °C/°F	Display in degrees Celsius Or degrees Fahrenheit	
Operation Hours	=	Spotlight operating time indicator	xxx:xxh	Displays the operating time of the spotlight in hours and minutes	
Error Info	=	Fault indicator If a fault is not corrected by a reset or restart, the defective unit must be repaired by an authorised service centre.	CTR1-XY Error (Pan/Tilt Control Error)	Solution: Restart	
			CTR2-MOTOR Error (Motor Control Error)	Solution: Restart	
			Pan Sensor Error (Pan Sensor Error after Pan/Tilt Reset)	Solution: Restart	
			Pan Encode Error (Pan Encode Error after Pan/Tilt Reset)	Solution: Restart	
			Tilt Sensor Error (Tilt Sensor Error after Pan/Tilt Reset)	Solution: Restart	
			Tilt Encode Error (Tilt Encode Error after Pan/Tilt Reset)	Solution: Restart	
			Colour Reset Fail (Colour Wheel Reset Error)	Solution: Reset head	
			Gobo Reset Fail (Gobo Wheel Reset Error)	Solution: Reset head	
			Prism6 Reset Fail (Linear Prism Reset Error)	Solution: Reset head	
			Prism8 Reset Fail (Circular Prism Reset Error)	Solution: Reset head	
			Focus Reset Fail (Focus Reset Error)	Solution: Reset head	
			Temperature Error (LED temperature above maximum)	Solution: Let it cool down, restart. Check maximum ambient temperature (40° C)	

INSTALLATION

Thanks to its integrated rubber feet, the lamp can be positioned in a suitable location on a level surface. on a traverse is carried out with two Omega brackets, mounted on the base of the device (A). 2 x Omega brackets are included. Suitable beam clamps are available as an option. Ensure firm connections and secure the spotlight to the securing lug (B) with a suitable safety cable. The distance between the spotlight and illuminated areas and objects must be at least 3 metres. The distance to other devices and combustible materials must be at least 0.2 metres.



Important note: Overhead mounting requires extensive experience, including the calculation of the load limit values of the installation material and regular safety inspection of all installation materials and spotlights. If you do not have these qualifications, do not attempt to perform an installation yourself. Refer instead to a qualified professional.

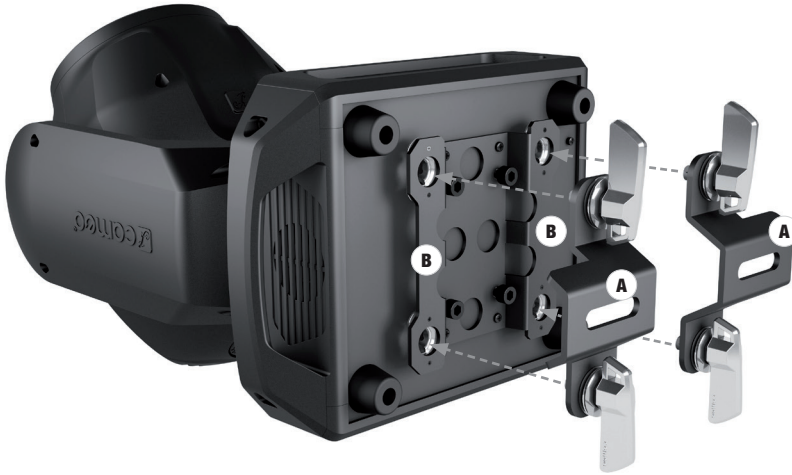

DMX TECHNOLOGY

DMX-512

DMX (Digital Multiplex) is the designation for a universal transmission protocol for communications between corresponding devices and controllers. A DMX controller sends DMX data to the connected DMX device(s). The DMX data is always transmitted as a serial data stream that is forwarded from one connected device to the next via the "DMX IN" and "DMX OUT" connectors (XLR plug-type connectors) that are found on every DMX-capable device, provided the maximum number of devices does not exceed 32 units. The last device in the chain needs to be equipped with a terminator (terminating resistor).



DMX CONNECTION

DMX is the common "language" via which a very wide range of types and models of equipment from various manufacturers can be connected with one another and controlled via a central controller, provided that all of the devices and the controller are DMX compatible. For optimum data transmission, it is necessary to keep the connecting cables between the individual devices as short as possible. The order in which the devices are integrated in the DMX network has no influence on the addresses. Thus the device with the DMX address 1 can be located at any position in the (serial) DMX chain: at the beginning, at the end or somewhere in the middle. If the DMX address 1 is assigned to a device, the controller "knows" that it should send all data allocated to address 1 to this device regardless of its position in the DMX network.

SERIAL CONNECTION OF MULTIPLE LIGHTS

1. Connect the male XLR connector (3-pin or 5-pin) of the DMX cable to the DMX output (female XLR socket) of the first DMX device (e.g. DMX-Controller).
2. Connect the female 3-pin XLR connector of the DMX cable connected to the first projector to the DMX input (male 3-pin socket) of the next DMX device. In the same way, connect the DMX output of this device to the DMX input of the next device and repeat until all devices have been connected. Please note that as a rule, DMX devices are connected in series and connections cannot be shared without active splitters. The maximum number of DMX devices in a DMX chain should not exceed 32 units.

The Adam Hall 3 STAR, 4 STAR, and 5 STAR product ranges include an extensive selection of suitable cables.

DMX CABLES

When fabricating your own cables, always observe the illustrations on this page. Never connect the shielding of the cable to the ground contact of the plug, and always make certain that the shielding does not come into contact with the housing of the XLR plug. If the shielding is connected to the ground, this can lead to short-circuiting and system malfunctions.

Pin Assignment

DMX cable with 3-pin XLR connectors:

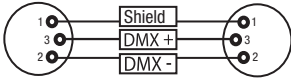

DMX cable with 5-pin XLR connectors (pin 4 and 5 are not used):

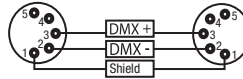

DMX TERMINATORS (TERMINATING RESISTORS)

To prevent system errors, the last device in a DMX chain needs to be equipped with a terminating resistor (120 ohm, 1/4 Watt).

3-pin XLR connector with a terminating resistor: K3DMXT3

5-pin XLR connector with a terminating resistor: K3DMXT5

Pin Assignment

3-pin XLR connector:

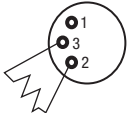

5-pin XLR connector:

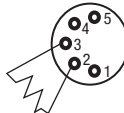

DMX ADAPTER

The combination of DMX devices with 3-pin connectors and DMX devices with 5-pin connectors in a DMX chain is possible with suitable adapters.

Pin Assignment

DMX Adapter 5-pin XLR male to 3-pin XLR female: K3DGF0020

Pins 4 and 5 are not used.

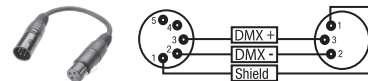

Pin Assignment

DMX Adapter 3-pin XLR male to 5-pin XLR female: K3DHM0020

Pins 4 and 5 are not used.

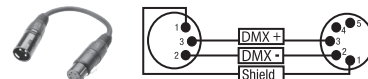

TECHNICAL DATA

Product number:	CLAB1
Product type:	LED moving light
Type:	Beam Moving Head
Number of lamps:	1
Type of lamp:	100 W LED
Colour temperature:	Cool white 9200K
LED PWM frequency:	800Hz, 1200Hz, 2000Hz, 3600Hz (adjustable)
Number of colours on colour wheel:	14 + open and split colours
Number Gobos:	17 fix + open
Beam angle:	2°
DMX input:	3-pin XLR male 5-pin XLR male
DMX output:	3-pin XLR female 5-pin XLR female
DMX modes:	13-channel, 16-channel
DMX functions:	pan/tilt, pan/tilt fine, dimmer, dimmer fine, multifunctional strobe, colour wheel, colour wheel rotation, gobo wheel, gobo wheel rotation, gobo shake, focus, prisms 1 + 2, prism rotation, pan/tilt macros, pan/tilt speed, system settings
Standalone functions:	User macro 1-4, master/slave operation
System settings:	display reverse, display lighting on/off, DMX fail, dimmer curve, pan reverse, tilt reverse, P/T feedback, PWM frequency, fan setting, movement blackout, auto test, reset, adjust, factory reset
Control:	DMX512, RDM-enabled
PAN angle:	540°
TILT angle:	270°
Operating controls:	MENU, ENTER, UP, DOWN
Display elements:	OLED display
Operating voltage:	100–240 V AC/50–60 Hz
Power consumption:	180W
Light intensity:	180000 lx @ 3m
Lighting power:	1800 lm
Power connection:	Blue & White Power Twist IN/OUT (out max 13A)
Fuse:	T2.5AL/250 V (5 x 20 mm)
Ambient temperature in operation:	-15°C to 45°C
Relative air humidity:	< 85%, non-condensing
Housing material:	metal, ABS
Housing colour:	black
Housing cooling:	Temperature-controlled fan
Dimensions (W x H x D, without bracket):	306 x 437 x 220mm
Weight:	13.9kg
Additional features:	mains cable with powerCON-compatible connector and 2 Omega mounting brackets supplied

ENGLISH

DEUTSCH

FRANCAIS

ESPAÑOL

POLSKI

ITALIANO

DMX

MANUFACTURER'S DECLARATIONS

MANUFACTURER'S WARRANTY & LIMITATIONS OF LIABILITY

You can find our current warranty conditions and limitations of liability at: https://cdn-shop.adamhall.com/media/pdf/MANUFACTURERS-DECLARATIONS_CAMEO.pdf. To request warranty service for a product, please contact Adam Hall GmbH, Adam-Hall-Str. 1, 61267 Neu Anspach / Email: Info@adamhall.com / +49 (0)6081 / 9419-0.



CORRECT DISPOSAL OF THIS PRODUCT

(valid in the European Union and other European countries with a differentiated waste collection system)

■ This symbol on the product, or on its documents indicates that the device may not be treated as household waste. This is to avoid environmental damage or personal injury due to uncontrolled waste disposal. Please dispose of this product separately from other waste and have it recycled to promote sustainable economic activity. Household users should contact either the retailer where they purchased this product, or their local government office, for details on where and how they can recycle this item in an environmentally friendly manner. Business users should contact their supplier and check the terms and conditions of the purchase contract. This product should not be mixed with other commercial waste for disposal.

FCC STATEMENT

This device complies with Part 15 of the FCC Rules. Operation is subject to the following two conditions:

- (1) This device may not cause harmful interference, and
- (2) This device must accept any interference received, including interference that may cause undesired operation

CE Compliance

Adam Hall GmbH states that this product meets the following guidelines (where applicable):

R&TTE (1999/5/EC) or RED (2014/53/EU) from June 2017

Low voltage directive (2014/35/EU)

EMV directive (2014/30/EU)

RoHS (2011/65/EU)

The complete declaration of conformity can be found at www.adamhall.com.

Furthermore, you may also direct your enquiry to info@adamhall.com.

SIE HABEN DIE RICHTIGE WAHL GETROFFEN!

Dieses Gerät wurde unter hohen Qualitätsanforderungen entwickelt und gefertigt, um viele Jahre einen reibungslosen Betrieb zu gewährleisten. Bitte lesen Sie diese Bedienungsanleitung sorgfältig, damit Sie Ihr neues Produkt von Cameo Light schnell und optimal einsetzen können. Weitere Informationen über Cameo Light erhalten Sie auf unserer Website WWW.CAMEOLIGHT.COM.

SICHERHEITSHINWEISE

1. Lesen Sie diese Anleitung bitte sorgfältig durch.
2. Bewahren Sie alle Informationen und Anleitungen an einem sicheren Ort auf.
3. Befolgen Sie die Anweisungen.
4. Beachten Sie alle Warnhinweise. Entfernen Sie keine Sicherheitshinweise oder andere Informationen vom Gerät.
5. Verwenden Sie das Gerät nur in der vorgesehenen Art und Weise.
6. Verwenden Sie ausschließlich stabile und passende Stative bzw. Befestigungen (bei Festinstallationen). Stellen Sie sicher, dass Wandhalterungen ordnungsgemäß installiert und gesichert sind. Stellen Sie sicher, dass das Gerät sicher installiert ist und nicht herunterfallen kann.
7. Beachten Sie bei der Installation die für Ihr Land geltenden Sicherheitsvorschriften.
8. Installieren und betreiben Sie das Gerät nicht in der Nähe von Heizkörpern, Wärmespeichern, Öfen oder sonstigen Wärmequellen. Sorgen Sie dafür, dass das Gerät immer so installiert ist, dass es ausreichend gekühlt wird und nicht überhitzt kann.
9. Platzieren Sie keine Zündquellen wie z.B. brennende Kerzen auf dem Gerät.
10. Lüftungsschlitze dürfen nicht blockiert werden.
11. Das Gerät wurde ausschließlich für die Verwendung in Innenräumen entwickelt, betreiben Sie das Gerät nicht in unmittelbarer Nähe von Wasser (gilt nicht für spezielle Outdoor Geräte - beachten Sie in diesem Fall bitte die im Folgenden vermerkten Sonderhinweise). Bringen Sie das Gerät nicht mit brennbaren Materialien, Flüssigkeiten oder Gasen in Berührung.
12. Sorgen Sie dafür, dass kein Tropf- oder Spritzwasser in das Gerät eindringen kann. Stellen Sie keine mit Flüssigkeit gefüllten Behältnisse wie Vasen oder Trinkgefäße auf das Gerät.
13. Sorgen Sie dafür, dass keine Gegenstände in das Gerät fallen können.
14. Betreiben Sie das Gerät nur mit dem vom Hersteller empfohlenen und vorgesehenen Zubehör.
15. Öffnen Sie das Gerät nicht und verändern Sie es nicht.
16. Überprüfen Sie nach dem Anschluss des Geräts alle Kabelwege, um Schäden oder Unfälle, z. B. durch Stolperfallen zu vermeiden.
17. Achten Sie beim Transport darauf, dass das Gerät nicht herunterfallen und dabei möglicherweise Sach- und Personenschäden verursachen kann.
18. Wenn Ihr Gerät nicht mehr ordnungsgemäß funktioniert, Flüssigkeiten oder Gegenstände in das Geräterinnere gelangt sind, oder das Gerät anderweitig beschädigt wurde, schalten Sie es sofort aus und trennen es von der Netzsteckdose (sofern es sich um ein aktives Gerät handelt). Dieses Gerät darf nur von autorisiertem Fachpersonal repariert werden.
19. Verwenden Sie zur Reinigung des Geräts ein trockenes Tuch.
20. Beachten Sie alle in Ihrem Land geltenden Entsorgungsgesetze. Trennen Sie bei der Entsorgung der Verpackung bitte Kunststoff und Papier bzw. Kartonagen voneinander.
21. Kunststoffbeutel müssen außer Reichweite von Kindern aufbewahrt werden.

BEI GERÄTEN MIT NETZANSCHLUSS:

22. **ACHTUNG:** Wenn das Netzkabel des Geräts mit einem Schutzkontakt ausgestattet ist, muss es an einer Steckdose mit Schutzleiter angeschlossen werden. Deaktivieren Sie niemals den Schutzleiter eines Netzkabels.
23. Schalten Sie das Gerät nicht sofort ein, wenn es starken Temperaturschwankungen ausgesetzt war (beispielsweise nach dem Transport). Feuchtigkeit und Kondensat könnten das Gerät beschädigen. Schalten Sie das Gerät erst ein, wenn es Zimmertemperatur erreicht hat.
24. Bevor Sie das Gerät an die Steckdose anschließen, prüfen Sie zuerst, ob die Spannung und die Frequenz des Stromnetzes mit den auf dem Gerät angegebenen Werten übereinstimmen. Verfügt das Gerät über einen Spannungswahlschalter, schließen Sie das Gerät nur an die Steckdose an, wenn die Geräterwerte mit den Werten des Stromnetzes übereinstimmen. Wenn das mitgelieferte Netzkabel bzw. der mitgelieferte Netzadapter nicht in Ihre Netzsteckdose passt, wenden Sie sich an Ihren Elektriker.
25. Treten Sie nicht auf das Netzkabel. Sorgen Sie dafür, dass spannungsführende Kabel speziell an der Netzbuchse bzw. am Netzadapter und der Gerätebuchse nicht geknickt werden.
26. Achten Sie bei der Verkabelung des Geräts immer darauf, dass das Netzkabel bzw. der Netzadapter stets frei zugänglich ist. Trennen Sie das Gerät stets von der Stromzuführung, wenn das Gerät nicht benutzt wird, oder Sie das Gerät reinigen möchten. Ziehen Sie Netzkabel und Netzadapter immer am Stecker bzw. am Adapter und nicht am Kabel aus der Steckdose. Berühren Sie Netzkabel und Netzadapter niemals mit nassen Händen.
27. Schalten Sie das Gerät möglichst nicht schnell hintereinander ein und aus, da sonst die Lebensdauer des Geräts beeinträchtigt werden könnte.
28. **WICHTIGER HINWEIS:** Ersetzen Sie Sicherungen ausschließlich durch Sicherungen des gleichen Typs und Wertes. Sollte eine Sicherung wiederholt auslösen, wenden Sie sich bitte an ein autorisiertes Servicezentrum.
29. Um das Gerät vollständig vom Stromnetz zu trennen, entfernen Sie das Netzkabel bzw. den Netzadapter aus der Steckdose.
30. Wenn Ihr Gerät mit einem Volex-Netzanschluss bestückt ist, muss der passende Volex-Gerätestecker entsperrt werden, bevor er entfernt werden kann. Das bedeutet aber auch, dass das Gerät durch ein Ziehen am Netzkabel verrutschen und herunterfallen kann, wodurch Personen verletzt werden und/oder andere Schäden auftreten können. Verlegen Sie Ihre Kabel daher immer sorgfältig.
31. Entfernen Sie Netzkabel und Netzadapter aus der Steckdose bei Gefahr eines Blitzschlags oder wenn Sie das Gerät länger nicht verwenden.
32. Das Gerät darf nur im spannungsfreien Zustand (Trennung des Netzsteckers vom Stromnetz) installiert werden.
33. Staub und andere Ablagerungen im Inneren des Geräts können es beschädigen. Das Gerät sollte je nach Umgebungsbedingungen (Staub, Nikotin, Nebel etc.) regelmäßig von qualifiziertem Fachpersonal gewartet bzw. gesäubert werden (keine Garantieleistung), um Überhitzung und Fehlfunktionen zu vermeiden.
34. Der Abstand zu brennbaren Materialien muss mindestens 0,5 m betragen.
35. Netzleitungen zur Spannungsversorgung mehrerer Geräte müssen mindestens 1,5 mm² Aderquerschnitt aufweisen. In der EU müssen

die Leitungen H05VV-F, oder gleichartig, entsprechen. Geeignete Leitungen werden von Adam Hall angeboten. Mit diesen Leitungen können Sie mehrere Geräte über den Power out Anschluss mit dem Power IN Anschluss eines weiteren Gerätes verbinden. Beachten Sie, dass die gesamte Stromaufnahme aller angeschlossenen Geräte den vorgegebenen Wert nicht überschreitet (Aufdruck auf dem Gerät). Achten Sie darauf, Netzleitungen so kurz wie möglich zu halten.

**ACHTUNG**

Entfernen Sie niemals die Abdeckung, da sonst das Risiko eines elektrischen Schlages besteht. Im Inneren des Geräts befinden sich keine Teile, die vom Bediener repariert oder gewartet werden können. Lassen Sie Wartung und Reparaturen ausschließlich von qualifiziertem Servicepersonal durchführen.



Das gleichseitige Dreieck mit Blitzsymbol warnt vor nichtisolierten, gefährlichen Spannungen im Geräteinneren, die einen elektrischen Schlag verursachen können.



Das gleichseitige Dreieck mit Ausrufungszeichen kennzeichnet wichtige Bedienungs- und Wartungshinweise.



Warnung! Dieses Symbol kennzeichnet heiße Oberflächen. Während des Betriebs können bestimmte Teile des Gehäuses heiß werden. Berühren oder transportieren Sie das Gerät nach einem Einsatz erst nach einer Abkühlzeit von mindestens 10 Minuten.



Warnung! Dieses Gerät ist für eine Nutzung bis zu einer Höhe von maximal 2000 Metern über dem Meeresspiegel bestimmt.



Warnung! Dieses Gerät ist nicht für den Einsatz in tropischen Klimazonen bestimmt.



Vorsicht! Intensive LED Lichtquelle! Gefahr der Augenschädigung. Nicht in die Lichtquelle blicken.

VORSICHT! WICHTIGE HINWEISE IN BEZUG AUF LICHT-PRODUKTE!

1. Das Produkt ist für den professionellen Einsatz im Bereich der Veranstaltungstechnik entwickelt worden und ist nicht für die Raumbelichtung in Haushalten geeignet.
2. Blicken Sie niemals, auch nicht kurzzeitig, direkt in den Lichtstrahl.
3. Blicken Sie niemals mit optischen Geräten wie Vergrößerungsgläsern in den Lichtstrahl.
4. Stroboskopeffekte können unter Umständen bei empfindlichen Menschen epileptische Anfälle auslösen! Epilepsiekranken Menschen sollten daher unbedingt Orte meiden, an denen Stroboskopeffekte eingesetzt werden.

EINFÜHRUNG**LED MOVING HEAD AZOR® BEAM**

CLAB1

STEUERUNGSFUNKTIONEN

13-Kanal und 16-Kanal DMX-Steuerung

Master / Slave Betrieb

Standalone Funktionen

RDM enabled

EIGENSCHAFTEN

100W LED. Superscharfer 2° Beam. Farbrad mit 14 brillanten Farben und Split-Farben. 17 fixe Gobos. 2 Rotierende Prismen (linear und zirkular). Fokussierung über DMX. Stroboskop. Pan und Tilt Motoren mit 16-Bit Auflösung. Automatische Positionskorrektur. Temperaturgesteuerte Lüfter. 3- und 5-polige DMX-Anschlüsse. powerCON kompatibler Netzanschluss. 2 Omega-Montagebügel inklusive. Betriebsspannung 100-240V AC. Leistungsaufnahme 180W.

Der Scheinwerfer verfügt über den RDM-Standard (Remote Device Management). Diese Gerätefernverwaltung ermöglicht die Statusabfrage und Konfiguration von RDM-Endgeräten über einen RDM-fähigen Controller.

ANSCHLÜSSE, BEDIEN- UND ANZEIGEELEMENTE

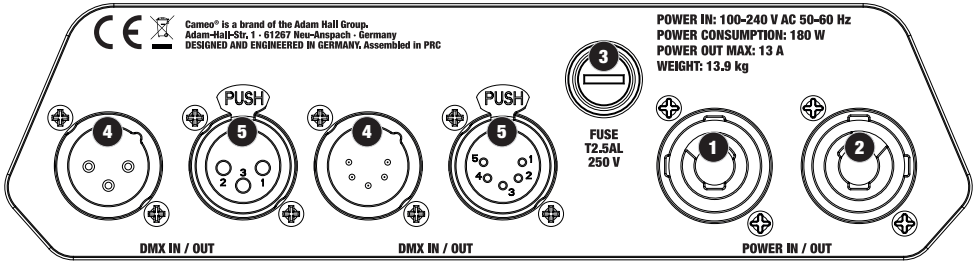

1 POWER IN

PowerCON kompatible Netzeingangsbuchse. Betriebsspannung 100 - 240V AC / 50 - 60Hz. Anschluss über das mitgelieferte Netzkabel.

2 POWER OUT

PowerCON kompatible Netzausgangsbuchse für die Netzversorgung weiterer CAMEO Scheinwerfer. Achten Sie darauf, dass die gesamte Stromaufnahme aller angeschlossenen Geräte den auf dem Gerät in Ampere (A) angegebenen Wert nicht überschreitet.

3 FUSE

Sicherungshalter für 5 x 20mm Feinsicherungen. **WICHTIGER HINWEIS:** Ersetzen Sie die Sicherung ausschließlich durch eine Sicherung des gleichen Typs und mit gleichen Werten. Sollte die Sicherung wiederholt auslösen, wenden Sie sich bitte an ein autorisiertes Servicezentrum.

4 DMX IN

Männliche 3- und 5-Pol XLR-Buchsen zum Anschließen eines DMX-Kontrollgeräts (z.B. DMX-Pult).

5 DMX OUT

Weibliche 3- und 5-Pol XLR-Buchsen zum Weiterleiten des DMX-Steuersignals.

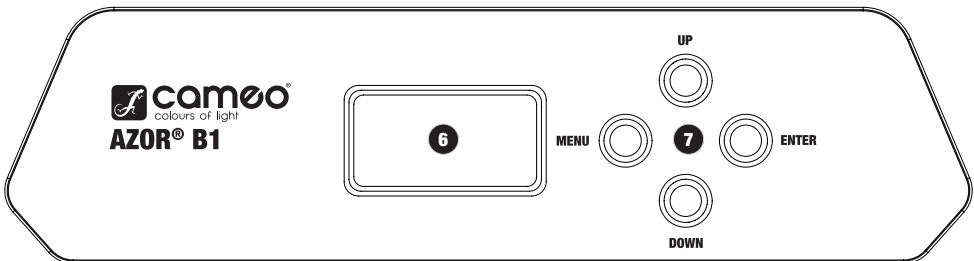

6 OLED-DISPLAY

Das OLED-Display zeigt die aktuell aktivierte Betriebsart an (Hauptanzeige), die Menüpunkte im Auswahl-Menü und den Zahlenwert bzw. Betriebszustand in bestimmten Menüpunkten an. Erfolgt innerhalb von circa 30 Sekunden keine Eingabe, wechselt die Anzeige im Display automatisch zur Hauptanzeige. Liegt kein Steuersignal am DMX-Eingang an, blinken die Zeichen im Display (DMX- und Slave-Betrieb).

7 BEDIENTASTEN

MENU - Durch Drücken auf die MENU-Taste gelangen Sie in das Auswahl-Menü. Durch nochmaliges Drücken gelangen Sie zurück zur Hauptanzeige.

UP und DOWN - Auswählen der einzelnen Menüpunkte im Auswahl-Menü (DMX-Adresse, Betriebsart usw.) und in den Untermenüs und Ändern des Werts eines Menüpunkts, wie z.B. die DMX-Adresse.

ENTER - Im Auswahl-Menü gelangen Sie durch Drücken auf ENTER auf die Menü-Ebene, auf der Sie Wertänderungen vornehmen können. Wertänderungen bestätigen Sie ebenfalls durch Drücken auf ENTER.

ANMERKUNGEN

- Sobald der Scheinwerfer korrekt am Stromnetz angeschlossen ist, wird während des Startvorgangs „Welcome to Cameo“, das Modell und die Software-Version im Display angezeigt. Nach diesem Vorgang ist der Scheinwerfer betriebsbereit und startet in der Betriebsart, die zuvor aktiviert war.
- Ist eine der DMX-Betriebsarten bzw. die Slave-Betriebsart aktiviert und es liegt kein Steuersignal am DMX-Eingang an, beginnen die Zeichen im Display zu blinken, das Blinken stoppt, sobald ein Steuersignal anliegt.
- Nach ca. 30 Sekunden Inaktivität wird automatisch die aktuell aktivierte Betriebsart im Display angezeigt.
- Fast Access Feature: Um die Menüführung zu vereinfachen, verfügt das Gerät über eine intelligente Menüstruktur, die es ermöglicht, auf Menüpunkte und Untermenüpunkte, die zuletzt ausgewählt waren, direkt zugreifen zu können. 1. Durch gleichzeitiges Drücken auf MENU und ENTER gelangen Sie direkt zu dem Untermenüpunkt, der zuletzt editiert wurde und können den entsprechenden Wert augenblicklich nach Wunsch ändern (DMX-Startadresse und alle Betriebsarten). 2. Durch Drücken auf MENU gelangen Sie direkt zu dem Menüpunkt, der als Letztes angewählt und editiert wurde, drücken Sie nun wiederholt auf ENTER, erreichen Sie die Untermenüpunkte, um individuelle Einstellungen vornehmen zu können (DMX-Startadresse und alle Betriebsarten).
- Die Display-Anzeige kann durch Drücken auf UP um 180° gedreht werden, sobald im Display die Hauptanzeige abgebildet wird. Ist die Anzeige um 180° gedreht, sind die Funktionen von UP und DOWN getauscht und es muss die Taste DOWN gedrückt werden, um die Display-Anzeige wieder zu drehen.

BEDIENUNG

DISPLAY HAUPTANZEIGE

Nach dem Anschaltvorgang ist der Scheinwerfer betriebsbereit und startet in der Betriebsart, die zuvor aktiviert war, im Display wird die aktuelle Betriebsart angezeigt (im Beispiel DMX-Betriebsart mit DMX-Adresse)



DMX-STARTADRESSE EINSTELLEN (DMX Address)

Durch Drücken auf MENU gelangen Sie in das Auswahl-Menü. Mit Hilfe der Bedientasten UP und DOWN wählen Sie nun den Menüpunkt „DMX Address“ aus (Pfeil beachten) und bestätigen mit ENTER. Im Display wird nun ein dreistelliges Ziffernfeld angezeigt und Sie können mit Hilfe der Tasten UP und DOWN die gewünschte DMX-Startadresse einstellen (höchster Wert abhängig von der aktivierten DMX-Betriebsart). Bestätigen Sie die Eingabe mit ENTER und drücken auf MENU, um zur Hauptanzeige zurückzugelangen (im Beispiel „DMX Address 001“).

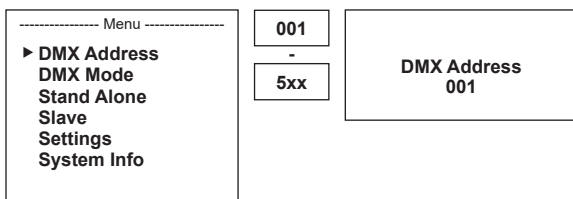

DMX-BETRIEBSART EINSTELLEN (DMX Mode)

Durch Drücken auf MENU gelangen Sie in das Auswahl-Menü. Mit Hilfe der Bedientasten UP und DOWN wählen Sie nun den Menüpunkt „DMX Mode“ aus (Pfeil beachten) und bestätigen mit ENTER. Im Untermenü können Sie nun unter den DMX-Betriebsarten „13CH“ und „16CH“ mit Hilfe der Tasten UP und DOWN auswählen. Bestätigen Sie die Auswahl mit ENTER. DMX-Tabellen mit den Kanalbelegungen finden Sie in dieser Anleitung unter DMX STEUERUNG.

----- Menu -----	----- DMX Mode -----
DMX Address ▶ DMX Mode Stand Alone Slave Settings System Info	▶ 13CH 16CH

STAND-ALONE-BETRIEBSART EINSTELLEN (Stand Alone)

Die Stand-Alone-Betriebsart ermöglicht es, ähnlich wie mit einem DMX-Steuergerät, Dimmer, Stroboskop, Farbrad und Goborad usw. direkt am Gerät mit Werten von 000 bis 255 einzustellen. Vier Makros können individuell gestaltet und intern gespeichert werden, ohne dass ein zusätzlicher DMX-Controller benötigt wird (User Macro 1 - User Macro 4). Die Makros sind frei editierbar und können nach Belieben aufgerufen werden. Durch Drücken auf MENU gelangen Sie in das Auswahl-Menü. Mit Hilfe der Bedientasten UP und DOWN wählen Sie nun den Menüpunkt „Stand Alone“ aus (Pfeil beachten) und bestätigen mit ENTER. Wählen Sie nun das gewünschte Makro mit Hilfe der Bedientasten UP und DOWN aus und bestätigen mit ENTER. Verwenden Sie die Tasten UP und DOWN, um den gewünschten Parameter anzuwählen, ENTER, um die Bearbeitung zu ermöglichen, wiederum UP und DOWN, um den entsprechenden Wert zu ändern und ENTER, um zu bestätigen (ausführliche Tabelle siehe unten, entspricht 16-Kanal DMX Modus Kanal 1 bis 14).

----- Menu -----	----- Stand Alone -----	----- User Macro 1 -----	0	Mode User Macro 1
DMX Address DMX Mode ▶ Stand Alone Slave Settings System Info	▶ User Macro 1 User Macro 2 User Macro 3 User Macro 4	▶ Pan: 0-255 Pan Fine: 0-255 Tilt: 0-255 Tilt Fine: 0-255 Dimmer: 0-255 Dimmer Fine: 0-255 Strobe: 0-255 Colour: 0-255 Gobo: 0-255 Focus: 0-255 Prism: 0-255 Prism Rot: 0-255 P/T Macro: 0-255 P/T Speed: 0-255	-	
			255	

User Macro 1 - 4				
Function	Values & Description			
Pan:	000	-	255	0% to 100%
Pan Fine:	000	-	255	0% to 100%
Tilt:	000	-	255	0% to 100%
Tilt Fine:	000	-	255	0% to 100%
Dimmer:	000	-	255	0% to 100%
Dimmer Fine:	000	-	255	0% to 100%
Strobe: (multifunctional Strobe)	000	-	005	Strobe open
	006	-	010	Strobe closed
	011	-	033	Pulse Random, slow -> fast
	034	-	056	Ramp up Random, slow -> fast
	057	-	079	Ramp down Random, slow -> fast
	080	-	102	Random Strobe Effect, slow -> fast
	103	-	127	Strobe Break Effect, 5s.1s (Short burst with break)
	128	-	250	Strobe slow -> fast <1Hz - 20Hz
	251	-	255	Strobe open

Colour: (Colour Wheel)	000	-	005	Open
	006	-	011	Open/Deep Red
	012	-	017	Deep Red
	018	-	023	Deep Red / Medium Blue
	024	-	029	Medium Blue
	030	-	035	Medium Blue / Yellow
	036	-	041	Yellow
	042	-	047	Yellow / Magenta
	048	-	053	Magenta
	054	-	059	Magenta / Deep Green
	060	-	065	Deep Green
	066	-	071	Deep Green / Lavender
	072	-	077	Lavender
	078	-	083	Lavender / Peacock
	084	-	089	Peacock
	090	-	095	Peacock / Orange
	096	-	101	Orange
	102	-	107	Orange / Lime
	108	-	113	Lime
	114	-	119	Lime / Pink
	120	-	125	Pink
	126	-	131	Pink / Amber
	132	-	137	Amber
	138	-	143	Amber / Deep Blue
	144	-	149	Deep Blue
	150	-	155	Deep Blue / CTO
156	-	161	CTO	
162	-	167	CTO / Congo Blue	
168	-	173	Congo Blue	
174	-	179	Congo Blue / Open	
180	-	192	Open	
193	-	223	Colour Wheel rot. Slow -> Fast, CW	
224	-	224	Colour Wheel rot. Stop	
225	-	255	Colour Wheel rot. Fast -> Slow, CCW	

Gobo: (Gobo Wheel)	000	-	005	Open
	006	-	010	Gobo 1
	011	-	015	Gobo 2
	016	-	020	Gobo 3
	021	-	025	Gobo 4
	026	-	030	Gobo 5
	031	-	035	Gobo 6
	036	-	040	Gobo 7
	041	-	045	Gobo 8
	046	-	050	Gobo 9
	051	-	055	Gobo 10
	056	-	060	Gobo 11
	061	-	065	Gobo 12
	066	-	070	Gobo 13
	071	-	075	Gobo 14
	076	-	080	Gobo 15
	081	-	085	Gobo 16
	086	-	090	Gobo 17
	091	-	095	Open
	096	-	100	Gobo 1 shake (slow-fast)
	101	-	105	Gobo 2 shake (slow-fast)
	106	-	110	Gobo 3 shake (slow-fast)
	111	-	115	Gobo 4 shake (slow-fast)
	116	-	120	Gobo 5 shake (slow-fast)
	121	-	125	Gobo 6 shake (slow-fast)
	126	-	130	Gobo 7 shake (slow-fast)
	131	-	135	Gobo 8 shake (slow-fast)
	136	-	140	Gobo 9 shake (slow-fast)
	141	-	145	Gobo 10 shake (slow-fast)
	146	-	150	Gobo 11 shake (slow-fast)
	151	-	155	Gobo 12 shake (slow-fast)
	156	-	160	Gobo 13 shake (slow-fast)
	161	-	165	Gobo 14 shake (slow-fast)
166	-	170	Gobo 15 shake (slow-fast)	
171	-	175	Gobo 16 shake (slow-fast)	
176	-	180	Gobo 17 shake (slow-fast)	
181	-	192	Open	
193	-	223	Gobo Wheel rot. Slow -> Fast, CW	
224	-	224	Gobo Wheel rot. Stop	
225	-	255	Gobo Wheel rot. Fast -> Slow, CCW	
Focus:	000	-	255	0% to 100%
Prism:	000	-	005	Prism off (open)
	006	-	127	Linear Prism
	128	-	255	Circular Prism
Prism Rot: (Prism Rotation)	000	-	005	Prism Rotation off
	006	-	128	Prism Position 0 ... 540°
	129	-	191	Prism Rotation, Slow -> Fast, CW
	192	-	192	Prism Rotation Stop
	193	-	255	Prism Rotation, Fast -> Slow, CCW

P/T Macro: (Pan / Tilt Macro)	000	-	005	off
	006	-	040	PAN „small > big“
	041	-	075	TILT „small > big“
	076	-	110	PAN / TILT „small > big“
	111	-	145	PAN / TILT (invers) „small > big“
	146	-	180	Circle „small > big“
	181	-	215	Circle (invers) „small > big“
	216	-	255	Random „small > big“
P/T Speed: (Pan / Tilt Speed)	000	-	255	Pan/Tilt Fast -> Slow

SLAVE-BETRIEB (Slave)

Durch Drücken auf MENU gelangen Sie in das Auswahl-Menü. Mit Hilfe der Bedientasten UP und DOWN wählen Sie nun den Menüpunkt „Slave“ aus (Pfeil beachten) und bestätigen mit ENTER. Verbinden Sie die Slave- und die Master-Einheit (gleiches Modell, gleicher Softwarestand) mit Hilfe eines DMX-Kabels (Master DMX OUT - Slave DMX IN) und aktivieren in der Master-Einheit die Stand-Alone Betriebsart (User Macro 1 - 4). Nun folgt die Slave-Einheit der Master-Einheit.

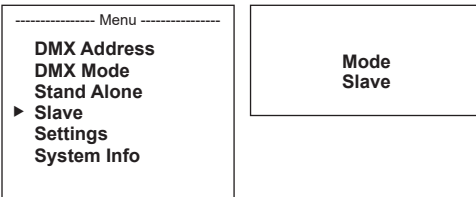

GERÄTEEINSTELLUNGEN (Settings)

Durch Drücken auf MENU gelangen Sie in das Auswahl-Menü. Mit Hilfe der Bedientasten UP und DOWN wählen Sie nun den Menüpunkt „Settings“ aus (Pfeil beachten) und bestätigen mit ENTER.

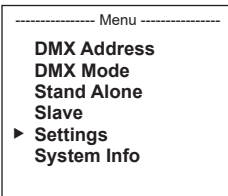

Daraufhin gelangen Sie in das Untermenü zum Einstellen folgender Untermenüpunkte (auswählen mit UP und DOWN, bestätigen mit ENTER, Status / Wert ändern mit UP und DOWN, bestätigen mit ENTER):

Settings (default = fett)				
Display Reverse	=	Flip Display	On	Drehung der Display-Anzeige um 180° (z.B. bei Kopfüber-Montage)
			Off	keine Drehung der Display-Anzeige
Display Backlight	=	Display-Beleuchtung	On	permanent an
			Off	Deaktivierung nach ca. 10 Sekunden Inaktivität
DMX Fail	=	Betriebszustand bei DMX- Signalunterbrechung	Hold	letzter Befehl wird gehalten
			Blackout	aktiviert Blackout
Dimmer Curve	=	Dimmerkurve	Linear	Die Lichtintensität steigt linear mit dem DMX-Wert an
			Exponential	Die Lichtintensität lässt sich im unteren DMX-Wertbereich fein und im oberen DMX-Wertbereich grob einstellen
			Logarithmic	Die Lichtintensität lässt sich im unteren DMX-Wertbereich grob und im oberen DMX-Wertbereich fein einstellen
			S-Curve	Die Lichtintensität lässt sich im unteren und oberen DMX-Wertbereich fein und im mittleren DMX-Wertbereich grob einstellen
Pan Reverse	=	Pan Revers	Yes	Umkehrung der Pan Bewegungsrichtung
			No	keine Umkehrung der Pan Bewegungsrichtung
Tilt Reverse	=	Tilt Revers	Yes	Umkehrung der Tilt Bewegungsrichtung
			No	keine Umkehrung der Tilt Bewegungsrichtung
P/T Feedback	=	Positionskorrektur des Kopfs	Yes	automatische Positionskorrektur aktiviert
			No	automatische Positionskorrektur deaktiviert
PWM Frequency	=	LED PWM-Frequenz	800 Hz 1200 Hz 2000 Hz 3600 Hz	Einstellen der LED PWM-Frequenz
Fan	=	Lüftersteuerung anpassen	Auto	Automatische Regelung der Lüfterleistung
			Low Noise	Extra leiser Lüfter bei reduzierter Helligkeit
Move Blackout	=	Automatischer Blackout bei Kopfbewegung	No	kein Blackout bei Kopfbewegung
			Yes	Blackout bei Kopfbewegung
Auto Test	=	Automatischer Funktionstest	Auto-Test now?	Drücken auf ENTER = schrittweiser Funktionstest der LED und aller Motoren (Pan, Tilt, Gobo...)
				Drücken auf MENU = Stopp des Funktionstests
Reset	=	Neustart des Geräts	Reset now?	Neustart des Geräts mit Reset aller Motoren
Adjust	=	Korrigieren der Nullstellung	Pan Offset 0-255	Pan Nullstellung korrigieren
			Tilt Offset 0-255	Tilt Nullstellung korrigieren
			Colour Offset 0-255	Farbrad Nullstellung korrigieren
			Gobo Offset 0-255	Goborad Nullstellung korrigieren
			6Pri Offset 0-255	Linear-Prisma Nullstellung korrigieren
			R6Pri Offset 0-255	Rotation Linear-Prisma Nullstellung korrigieren
			8Pri Offset 0-255	Zirkular-Prisma Nullstellung korrigieren
			R8Pri Offset 0-255	Rotation Zirkular-Prisma Nullstellung korrigieren
			Focus Offset 0-255	Fokus Nullstellung korrigieren
Factory Reset	=	Zurücksetzen auf Werkseinstellungen	Reset now?	Drücken auf ENTER = Reset durchführen
				Drücken auf MENU = Reset nicht durchführen

GERÄTEINFORMATIONEN (System Info)

Durch Drücken auf MODE gelangen Sie in das Auswahl-Menü. Mit Hilfe der Bedientasten UP und DOWN wählen Sie nun den Menüpunkt „System Info“ aus (Pfeil beachten) und bestätigen mit ENTER.

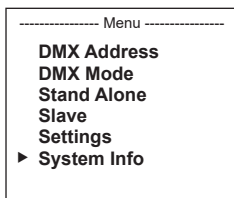

Daraufhin gelangen Sie in das Untermenü zum Anzeigen der Geräteinformationen. Benutzen Sie wiederum die Tasten UP und DOWN, um den gewünschten Parameter anzuwählen und dann mit ENTER abzurufen bzw. einzustellen.

System Info					
Firmware	=	Anzeige der Geräte-Firmware	DISP:	Vx.x	Hauptsteuerung
			XY:	Vx.x	Pan- / Tilt-Steuerung
			MOTOR:	Vx.x	Steuerung der Motoren im Kopf
Temperature	=	Temperaturanzeige der LED und der Gerätebasis	LED	xx °C / xx °F	
			BASE	xx °C / xx °F	
			Unit °C / °F	Anzeige in Grad Celsius oder Grad Fahrenheit	
Operation Hours	=	Betriebsdaueranzeige des Scheinwerfers	xxx:xxh	Anzeige der Betriebsdauer des Scheinwerfers in Stunden und Minuten	
Error Info	=	Funktionsfehleranzeige Falls sich ein Funktionsfehler durch einen Reset oder Neustart nicht beheben lässt, muss die defekte Einheit von einem autorisierten Servicezentrum repariert werden.	CTR1-XY Error (Pan/Tilt Steuerungsfehler)	Lösung: Neustart	
			CTR2-MOTOR Error (Motor-Steuerungsfehler)	Lösung: Neustart	
			Pan Sensor Error (Pan Sensorfehler nach Pan/Tilt Reset)	Lösung: Neustart	
			Pan Sensor Error (Pan Sensorfehler nach Pan/Tilt Reset)	Lösung: Neustart	
			Pan Encode Error (Pan Encoderfehler nach Pan/Tilt Reset)	Lösung: Neustart	
			Pan Encode Error (Pan Encoderfehler nach Pan/Tilt Reset)	Lösung: Neustart	
			Colour Reset Fail (Farbrad Reset-Fehler)	Lösung: Reset Head	
			Gobo Reset Fail (Goborad Reset-Fehler)	Lösung: Reset Head	
			Prism6 Reset Fail (Linear-Prisma Reset-Fehler)	Lösung: Reset Head	
			Prism8 Reset Fail (Zirkular-Prisma Reset-Fehler)	Lösung: Reset Head	
			Focus Reset Fail (Fokus Reset-Fehler)	Lösung: Reset Head	
Temperature Error (LED Temperatur über Maximum)	Lösung: Abkühlen lassen, Neustart. Maximale Umgebungstemperatur überprüfen (40°C)				

AUFSTELLUNG UND MONTAGE

Dank der integrierten GummifüÙe kann der Scheinwerfer an einer geeigneten Stelle auf eine ebene Fläche gestellt werden. Die Montage an einer Traverse erfolgt mit Hilfe zweier Omega-Bügel, die an der Unterseite der Gerätebasis befestigt werden (A). Zwei Omega-Bügel sind im Lieferumfang enthalten, geeignete Traversenklemmen sind optional erhältlich. Sorgen Sie für feste Verbindungen und sichern Sie den Scheinwerfer mit einem geeigneten Sicherungsseil an einer der dafür vorgesehenen Stellen (B). Die Distanz zwischen Scheinwerfer und beleuchteten Flächen und Objekten muss mindestens 3 Meter betragen, die Distanz zu anderen Geräten und brennbaren Stoffen mindestens 0,2 Meter.



Wichtiger Hinweis: Überkopfmontage erfordert umfassende Erfahrung, einschließlich der Berechnung der Grenzwerte für die Arbeitslast, des verwendeten Installationsmaterials und der regelmäßigen Sicherheitsüberprüfung aller Installationsmaterialien und Scheinwerfer. Wenn Sie diese Qualifikationen nicht haben, versuchen Sie nicht, eine Installation selbst durchzuführen, sondern nutzen Sie die Hilfe von professionellen Unternehmen.

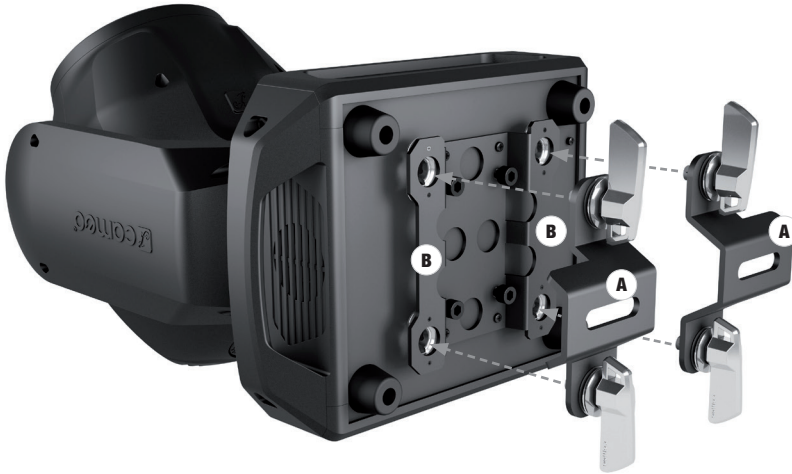

DMX TECHNIK

DMX-512

DMX (Digital Multiplex) ist die Bezeichnung für ein universelles Übertragungsprotokoll für die Kommunikation zwischen entsprechenden Geräten und Controllern. Ein DMX-Controller sendet DMX-Daten an das/die angeschlossene(n) DMX-Gerät(e). Die DMX-Datenübertragung erfolgt stets als serieller Datenstrom, der über die an jedem DMX-fähigen Gerät vorhandenen DMX IN- und DMX OUT-Anschlüsse (XLR-Steckverbinder) von einem angeschlossenen Gerät an das nächste weitergeleitet wird, wobei die maximale Anzahl der Geräte 32 nicht überschreiten darf. Das letzte Gerät der Kette ist mit einem Abschlussstecker (Terminator) zu bestücken.



DMX-VERBINDUNG:

DMX ist die gemeinsame "Sprache", über die sich die unterschiedlichsten Gerätetypen und Modelle verschiedener Hersteller miteinander verkoppeln und über einen zentralen Controller steuern lassen, sofern sämtliche Geräte und der Controller DMX-kompatibel sind. Für eine optimale Datenübertragung ist es erforderlich, die Verbindungskabel zwischen den einzelnen Geräten so kurz wie möglich zu halten. Die Reihenfolge, in der die Geräte in das DMX-Netzwerk eingebunden sind, hat keinen Einfluss auf die Adressierung. So kann sich das Gerät mit der DMX-Adresse 1 an einer beliebigen Position in der (seriellen) DMX-Kette befinden, am Anfang, am Ende oder irgendwo in der Mitte. Wird einem Gerät die DMX-Adresse 1 zugewiesen, "weiß" der Controller, dass er alle der Adresse 1 zugeordneten Daten an dieses Gerät senden soll, ungeachtet seiner Position im DMX-Verband.

SERIELLE VERKOPPLUNG MEHRERER SCHEINWERFER

1. Verbinden Sie den männlichen XLR-Stecker (3-Pol oder 5-Pol) des DMX-Kabels mit dem DMX-Ausgang (weibliche XLR-Buchse) des ersten DMX-Geräts (z.B. DMX-Controller).
2. Verbinden Sie den weibliche XLR-Stecker des an den ersten Scheinwerfer angeschlossenen DMX-Kabels mit dem DMX-Eingang (männliche XLR-Buchse) des nächsten DMX-Geräts und so weiter. Bitte beachten Sie, dass DMX-Geräte grundsätzlich seriell verschaltet werden und die Verbindungen nicht ohne aktiven Splitter geteilt werden können. Die maximale Anzahl der DMX-Geräte einer DMX-Kette darf 32 nicht überschreiten.

Eine umfangreiche Auswahl geeigneter DMX-Kabel finden Sie in den Adam Hall Produktlinien 3 STAR, 4 STAR und 5 STAR.

DMX-KABEL:

Beachten Sie bei der Anfertigung eigener Kabel unbedingt die Abbildungen auf dieser Seite. Verbinden Sie auf keinen Fall die Abschirmung des Kabels mit dem Massekontakt des Steckers, und achten Sie darauf, dass die Abschirmung nicht mit dem XLR-Steckergehäuse in Kontakt kommt. Hat die Abschirmung Massekontakt, kann dies zu Systemfehlern führen.

Steckerbelegung:

DMX-Kabel mit 3-Pol XLR-Steckern:

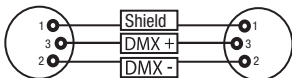

DMX-Kabel mit 5-Pol XLR-Steckern (Pin 4 und 5 sind nicht belegt):

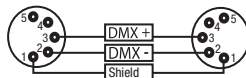

DMX-ABSCHLUSSSTECKER (TERMINATOR):

Um Systemfehler zu vermeiden, ist das letzte Gerät einer DMX-Kette mit einem Abschlusswiderstand zu bestücken (120 Ohm, 1/4 Watt).
3-Pol XLR-Stecker mit Abschlusswiderstand: K3DMXT3
5-Pol XLR-Stecker mit Abschlusswiderstand: K3DMXT5

Steckerbelegung:

3-Pol XLR-Stecker:

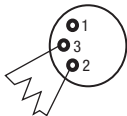

5-Pol XLR-Stecker:

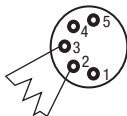

DMX-ADAPTER:

Die Kombination von DMX-Geräten mit 3-Pol Anschlüssen und DMX-Geräten mit 5-Pol Anschlüssen in einer DMX-Kette ist mit Hilfe von Adaptern ebenso möglich.

Steckerbelegung

DMX-Adapter 5-Pol XLR male auf 3-Pol XLR female: K3DGF0020
Pin 4 und 5 sind nicht belegt.

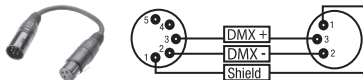

Steckerbelegung

DMX-Adapter 3-Pol XLR male auf 5-Pol XLR female: K3DHM0020
Pin 4 und 5 sind nicht belegt.

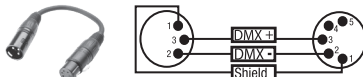

TECHNISCHE DATEN

Artikelnummer:	CLAB1
Produktart:	LED Moving Light
Typ:	Beam Moving Head
Anzahl Leuchtmittel:	1
Typ Leuchtmittel:	100W LED
Farbtemperatur:	Kaltweiß 9200K
LED PWM Frequenz:	800Hz, 1200Hz, 2000Hz, 3600Hz (einstellbar)
Farbrad Anzahl Farben:	14 + offen und Split-Farben
Anzahl Gobos:	17 fix + offen
Abstrahlwinkel:	2°
DMX-Eingang:	3-Pol XLR männlich 5-Pol XLR männlich
DMX-Ausgang:	3-Pol XLR weiblich 5-Pol XLR weiblich
DMX-Modus:	13-Kanal, 16-Kanal
DMX Funktionen:	Pan/Tilt, Pan/Tilt fein, Dimmer, Dimmer fein, multifunktionales Stroboskop, Farbrad, Farbrad Rotation, Goborad, Goborad Rotation, Gobo Shake, Fokus, Prisma 1 + 2, Prisma Rotation, Pan/Tilt Makros, Pan/Tilt Speed, Systemeinstellungen
Standalone Funktionen:	User Macro 1 - 4, Master/Slave-Betrieb
Systemeinstellungen:	Display Reverse, Display Beleuchtung On/Off, DMX Fail, Dimmer Curve, Pan Reverse, Tilt Reverse, P/T Feedback, PWM Frequenz, Fan Setting, Movement Blackout, Auto Test, Reset, Adjust, Factory Reset
Steuerung:	DMX512, RDM enabled
PAN Winkel:	540°
TILT Winkel:	270°
Bedienelemente:	MENU, ENTER, UP, DOWN
Anzeigeelemente:	OLED-Display
Betriebsspannung:	100 - 240V AC / 50 - 60Hz
Leistungsaufnahme:	180W
Beleuchtungsstärke:	180000 lx @ 3m
Lichtstrom:	1800 lm
Stromversorgungsanschluss:	Blue & White Power Twist IN/OUT (Out max. 13A)
Sicherung:	T2.5AL / 250V (5 x 20mm)
Umgebungstemperatur in Betrieb:	-15°C - 45°C
Relative Luftfeuchtigkeit:	< 85%, nicht kondensierend
Gehäusematerial:	Metall, ABS
Gehäusefarbe:	schwarz
Gehäusekühlung:	temperaturgesteuerte Lüfter
Abmessungen (B x H x T, ohne Montagebügel):	306 x 437 x 220mm
Gewicht:	13,9kg
Weitere Eigenschaften:	Netzkabel mit powerCON kompatibellem Stecker und 2 Omega-Montagebügel im Lieferumfang

ENGLISH

DEUTSCH

FRANCAIS

ESPAÑOL

POLSKI

ITALIANO

DMX

HERSTELLERERKLÄRUNGEN

ENGLISH

HERSTELLERGARANTIE & HAFTUNGSBESCHRÄNKUNG

Unsere aktuellen Garantiebedingungen und Haftungsbeschränkung finden Sie unter: https://cdn-shop.adamhall.com/media/pdf/MANUFACTURERS-DECLARATIONS_CAMEO.pdf. Im Service Fall wenden Sie sich bitte an Adam Hall GmbH, Adam-Hall-Str. 1, 61267 Neu Anspach / E-Mail Info@adamhall.com / +49 (0)6081 / 9419-0.



KORREKTE ENTSORGUNG DIESES PRODUKTS

(Gültig in der Europäischen Union und anderen europäischen Ländern mit Mülltrennung) Dieses Symbol auf dem Produkt oder dazugehörigen Dokumenten weist darauf hin, dass das Gerät am Ende der Produktlebenszeit nicht zusammen mit dem normalen Hausmüll entsorgt werden darf, um Umwelt- oder Personenschäden durch unkontrollierte Abfallentsorgung zu vermeiden. Bitte entsorgen Sie dieses Produkt getrennt von anderen Abfällen und führen es zur Förderung nachhaltiger Wirtschaftskreisläufe dem Recycling zu. Als Privatkunde erhalten Sie Informationen zu umweltfreundlichen Entsorgungsmöglichkeiten über den Händler, bei dem das Produkt erworben wurde, oder über die entsprechenden regionalen Behörden. Als gewerblicher Nutzer kontaktieren Sie bitte Ihren Lieferanten und prüfen die ggf. vertraglich vereinbarten Konditionen zur Entsorgung der Geräte. Dieses Produkt darf nicht zusammen mit anderen gewerblichen Abfällen entsorgt werden.

CE-Konformität

Hiermit erklärt die Adam Hall GmbH, dass dieses Produkt folgenden Richtlinien entspricht (soweit zutreffend):

R&TTE (1999/5/EG) bzw. RED (2014/53/EU) ab Juni 2017

Niederspannungsrichtlinie (2014/35/EU)

EMV-Richtlinie (2014/30/EU)

RoHS (2011/65/EU)

Die vollständige Konformitätserklärung finden Sie unter www.adamhall.com.

Des Weiteren können Sie diese auch unter info@adamhall.com anfragen.

DEUTSCH

FRANCAIS

ESPAÑOL

POLSKI

ITALIANO

DMX

Vous avez fait le bon choix!

Cet appareil a été développé et fabriqué en appliquant des exigences de qualité très élevées: il garantit des années de fonctionnement sans problème. Veuillez lire attentivement ce Manuel Utilisateur : vous apprendrez rapidement à utiliser votre appareil Cameo Light de façon optimale. Vous trouverez davantage d'informations à propos de Cameo Light sur notre site Web: WWW.CAMEOLIGHT.COM.

MESURES PRÉVENTIVES

1. Veuillez lire attentivement ce manuel.
2. Rangez tous les documents d'information et d'instructions en lieu sûr.
3. Veuillez suivre toutes les instructions
4. Observez tous les messages d'avertissement N'enlevez pas de l'appareil les étiquettes de sécurité ou autres informations.
5. N'utilisez l'appareil que pour des applications et de la façon appropriées.
6. Utilisez exclusivement des pieds et des dispositifs de fixation stables et adaptés lorsque l'appareil est utilisé en installation fixe. Assurez-vous que les fixations murales ont été montées correctement, et qu'elles sont sécurisées. Vérifiez que l'appareil est installé en toute sécurité, et qu'il ne peut pas tomber.
7. Lors de l'installation, observez les réglementations de sécurité en vigueur dans votre pays.
8. N'installez et n'utilisez pas l'appareil à proximité de radiateurs, d'accumulateurs de chaleur, de fours ou de toute autre source de chaleur. Vérifiez que l'appareil est installé de façon à bénéficier en permanence d'un refroidissement efficace et qu'il ne peut pas chauffer de façon excessive.
9. Ne placez aucune source de flamme sur l'appareil – par exemple, une bougie allumée.
10. Ne bloquez pas les ouïes d'aération.
11. Cet appareil a été exclusivement conçu pour une utilisation en intérieur. N'utilisez pas l'appareil à proximité immédiate d'eau (à moins qu'il ne s'agisse d'un appareil conçu pour une utilisation en extérieur – dans ce cas, respectez les instructions correspondantes ci après) Ne mettez pas l'appareil en contact avec des matériaux, des liquides ou des gaz inflammables.
13. Vérifiez qu'aucun petit objet ne puisse tomber à l'intérieur de l'appareil.
14. N'utilisez avec cet appareil que des accessoires recommandés et approuvés par le fabricant.
15. N'ouvrez pas l'appareil, et n'essayez pas de le modifier.
16. Lors du branchement de l'appareil, sécurisez le passage du câble secteur, afin d'éviter tout dommage ou accident, par exemple quelqu'un qui trébucher sur le câble.
17. Lors du transport, vérifiez que l'appareil ne peut tomber, ce qui pourrait provoquer des dommages matériels et/ou corporels.
18. Si votre appareil ne fonctionne plus correctement, que de l'eau ou des objets ont pénétré à l'intérieur, ou qu'il a été endommagé de quelque façon que ce soit, éteignez-le immédiatement et débranchez sa prise secteur (s'il s'agit d'un appareil alimenté). Cet appareil ne doit être réparé que par un personnel autorisé.
19. Pour le nettoyage de l'appareil, utilisez un chiffon sec/
20. Observez toutes les réglementations en vigueur dans votre pays pour mettre l'appareil au rebut. Lorsque vous jetez l'emballage de l'appareil, veuillez séparer plastique, papier et carton.
21. Les films plastique doivent être mis hors de portée des enfants.

APPAREILS RELIÉS AU SECTEUR :

22. ATTENTION : Si le câble de l'appareil est muni d'un fil de terre, il doit être relié à une prise murale avec terre. Ne désactivez jamais la mise à la terre d'un appareil.
23. N'allumez pas l'appareil immédiatement s'il a subi une grande différence de température ambiante (par exemple, lors du transport). L'humidité et la condensation pourraient l'endommager. Ne mettez l'appareil sous tension que lorsqu'il est parvenu à la température de la pièce.
24. Avant de relier l'appareil à la prise murale, vérifiez que la valeur et la fréquence de tension secteur sur laquelle il est réglé correspondent bien à la valeur et à la fréquence de la tension secteur locale. Si l'appareil possède un sélecteur de tension, ne le branchez sur la prise murale qu'après avoir vérifié que la valeur réglée correspond à la valeur effective de la tension secteur. Si la fiche du cordon secteur ou du bloc adaptateur livré avec votre appareil ne correspond pas au format de votre prise murale, veuillez consulter un électricien.
25. Ne piétinez pas le câble secteur. Assurez-vous que le câble secteur n'est pas trop pincé, notamment au niveau de l'arrière de l'appareil (ou de son adaptateur secteur) et de la prise murale.
26. Lors du branchement de l'appareil, vérifiez que l'accès au câble secteur ou au bloc adaptateur reste facile. Sortez la fiche secteur de la prise murale dès que vous n'utilisez pas l'appareil pendant un certain temps, ou si vous désirez nettoyer l'appareil. Pour ce faire, tirez toujours sur la fiche elle-même, ou sur le bloc secteur lui-même ; ne tirez jamais sur le câble. Ne manipulez jamais le câble secteur ou l'adaptateur secteur avec des mains mouillées.
27. N'éteignez/rallumez pas l'appareil rapidement plusieurs fois de suite : vous risquez de réduire la longévité de ses composants internes.
28. CONSEIL IMPORTANT : Ne remplacez le fusible que par un fusible de même type et du même calibre. Si le fusible fond de façon répétée, veuillez consulter un centre de réparations agréé.
29. Pour séparer complètement l'appareil du secteur, débranchez le cordon secteur ou l'adaptateur de la prise murale.
30. Si votre appareil est muni d'un connecteur secteur verrouillable (Volex), il faut d'abord déverrouiller le mécanisme avant d'enlever le cordon secteur. Attention, lorsque vous retirez le câble secteur, à ne pas faire bouger l'appareil, ce qui pourrait se traduire par un risque de chute, de blesser quelqu'un, ou tout autre dommage. Manipulez toujours le cordon secteur avec soin.
31. Débranchez la fiche secteur ou l'adaptateur de la prise murale en cas d'orage, ou si vous n'utilisez pas l'appareil pendant une longue période.
32. L'appareil ne doit pas être alimenté lors de son installation (cordon secteur non relié à la prise murale).
33. Poussière et autres dépôts à l'intérieur de l'appareil sont susceptibles de l'endommager. Si les conditions environnementales sont difficiles (présence de poussière, de nicotine, de gouttelettes d'eau...), il est recommandé de le confier à un personnel spécialisé pour entretien et nettoyage (non pris en charge par la garantie), afin d'éviter toute surchauffe et défaillance.

34. Respectez une distance minimale de 0,5m par rapport à des matériaux inflammables.

35. Si vous désirez alimenter plusieurs projecteurs simultanément, les conducteurs du câble secteur doivent posséder une section minimale de 1,5 mm². Dans l'Union Européenne, les câbles électriques doivent être de type H05VV-F ou équivalent. Adam Hall propose des câbles secteur adaptés. De tels câbles permettent d'alimenter plusieurs appareils par renvoi secteur de l'un à l'autre, Power Out vers Power In. Assurez-vous que la consommation totale de tous les appareils connectés ne dépasse pas la valeur correspondante en ampères (A) indiquée sur l'appareil. Essayez de maintenir les câbles secteur aussi courts que possible.



ATTENTION :

Ne démontez jamais le couvercle de l'appareil, vous risquez de recevoir un choc électrique.

L'appareil ne renferme aucune pièce ni composant réparable ou remplaçable par l'utilisateur. Ne confiez l'entretien et la réparation qu'à un personnel qualifié.



Le pictogramme en forme de triangle équilatéral contenant un éclair terminé d'une flèche avertit l'utilisateur de la présence d'une tension dangereuse à l'intérieur de l'appareil, tension susceptible de provoquer un choc électrique.



Le pictogramme en forme de triangle équilatéral renfermant un point d'exclamation signale à l'utilisateur la présence d'instructions importantes concernant l'utilisation ou l'entretien de l'appareil.



ATTENTION ! Ce symbole correspond à des surfaces chaudes. En cours de fonctionnement, certaines parties de l'appareil peuvent devenir chaudes. Après utilisation, ne manipulez ou ne transportez l'appareil qu'au bout de 10 minutes de refroidissement.



Attention ! Cet appareil est conçu pour une utilisation à une altitude maximale de 2000 m au-dessus du niveau de la mer.



Attention ! Ce produit ne convient pas à une utilisation dans les climats tropicaux.



Attention ! Source lumineuse LED intense ! Risque de lésions oculaires. Ne pas regarder directement la source lumineuse.

ATTENTION ! CONSEILS IMPORTANTS POUR LES PRODUITS D'ÉCLAIRAGE

1. Ce produit est conçu pour une utilisation professionnelle dans le domaine du spectacle vivant : il n'est pas prévu pour une utilisation en éclairage domestique.
2. Ne regardez jamais directement le faisceau lumineux, même brièvement.
3. Ne regardez jamais le faisceau lumineux par l'intermédiaire d'un appareil optique grossissant (jumelles par exemple).
4. Dans certaines circonstances, les effets Stroboscope sont susceptibles de provoquer des crises d'épilepsie auprès de personnes sensibles. Il est donc conseillé aux personnes épileptiques d'éviter les lieux où sont installés des stroboscopes.

INTRODUCTION

LYRE À FAISCEAU LED AZOR®

CLAB1

FONCTIONS DE PILOTAGE

Pilotage DMX sur 13 canaux et 16 canaux

Mode Master / Slave (maître / esclave)

Fonctions Standalone (mode autonome)

Compatible RDM

CARACTÉRISTIQUES

LED de 100W. Faisceau ultra-fin de 2°. Roue chromatique avec 14 couleurs brillantes et couleurs splittées. 17 gobos fixes. 2 prismes rotatifs (linéaire et circulaire). Focalisation via DMX. Stroboscope. Moteurs des axes Pan et Tilt avec résolution de 16 bits. Correction automatique de la position.

Ventilateurs thermostatés. Connecteurs DMX à 3 et 5 broches. Raccordement réseau compatible powerCON. 2 omégas de fixation inclus. Tension de fonctionnement : 100-240 V CA. Puissance absorbée 180W.

Le projecteur intègre la technologie standard RDM (Remote Device Management). Ce système de gestion à distance des appareils permet de consulter l'état de fonctionnement et les données de configuration des terminaux RDM via un contrôleur compatible RDM.

RACCORDEMENTS, ÉLÉMENTS DE COMMANDE ET D’AFFICHAGE

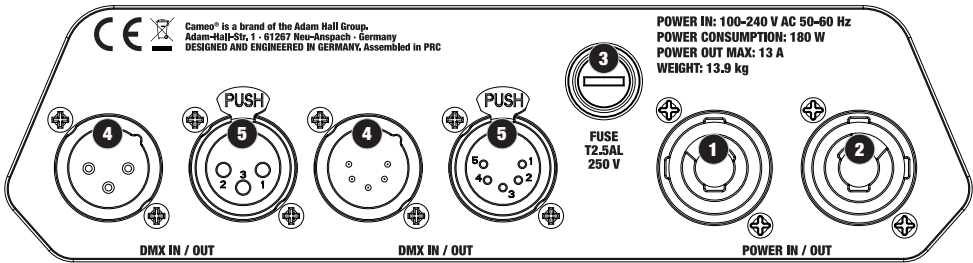

1 POWER IN (ENTRÉE D’ALIMENTATION)

Embase secteur d’entrée compatible powerCON. Tension de fonctionnement : 100 - 240 V CA / 50 - 60 Hz. Raccordement à l’aide du câble d’alimentation fourni.

2 POWER OUT (SORTIE D’ALIMENTATION)

Prise de sortie secteur compatible powerCON pour l’alimentation d’autres projecteurs CAMEO. Veiller à ce que le courant absorbé total de tous les appareils raccordés ne dépasse pas la valeur en ampères (A) indiquée sur l’appareil.

3 FUSE (FUSIBLE)

Porte-fusible pour fusibles à courant faible de 5 x 20 mm. REMARQUE IMPORTANTE : Remplacer le fusible exclusivement par un fusible de même type et de même valeur. Si le fusible saute de façon récurrente, contacter un centre de réparation agréé.

4 DMX IN (ENTRÉE DMX)

Connecteurs XLR mâles à 3 et 5 broches pour le raccordement d’un contrôleur DMX (par ex. une console DMX).

5 DMX OUT (SORTIE DMX)

Connecteurs XLR femelles à 3 et 5 broches pour le renvoi du signal de pilotage DMX.

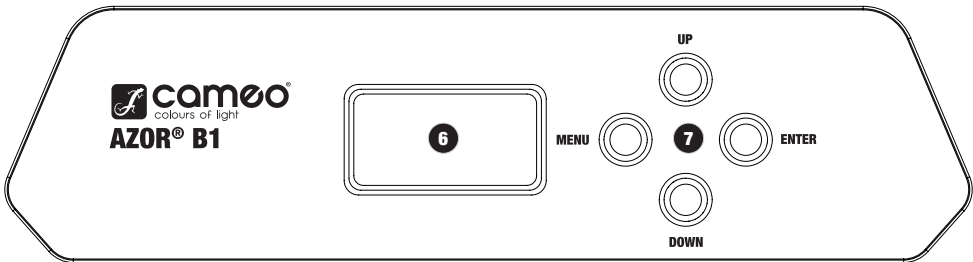

6 ÉCRAN OLED

L’écran OLED affiche le mode de fonctionnement actuellement activé (écran principal), les options du menu de sélection et la valeur numérique ou l’état de fonctionnement dans certaines options de menu. Au bout d’environ 30 secondes d’inactivité, l’écran principal s’affiche automatiquement. En l’absence de signal de commande à l’entrée DMX, les caractères affichés à l’écran clignotent (mode DMX et Slave).

7 TOUCHES DE COMMANDE

MENU - Appuyer sur la touche MENU pour accéder au menu de sélection. Appuyer une nouvelle fois sur la touche pour revenir à l’écran principal.

UP et DOWN - Touches utilisées pour sélectionner les différentes options du menu de sélection (adresse DMX, mode de fonctionnement, etc.) et des sous-menus, mais aussi modifier la valeur d’une option de menu (par ex. l’adresse DMX).

ENTER - Dans le menu de sélection, appuyer sur la touche ENTER pour accéder au menu permettant de modifier les valeurs de votre choix. Appuyer également sur ENTER pour confirmer les modifications apportées.

REMARQUES

- Dès que le projecteur est correctement raccordé à l'alimentation secteur, le message « Welcome to Cameo », la désignation du modèle et la version du logiciel s'affichent successivement à l'écran pendant la phase de démarrage. À l'issue de cette phase, le projecteur est opérationnel et passe au mode précédemment activé.
- Si l'un des modes DMX ou le mode Slave est activé et que l'entrée DMX ne reçoit aucun signal DMX, les caractères affichés à l'écran se mettent à clignoter et le clignotement cesse dès lors que le signal est délivré.
- Au bout d'env. 30 secondes d'inactivité, le mode de fonctionnement actuellement activé s'affiche automatiquement à l'écran.
- Fonction Fast Access : Pour simplifier la navigation au sein des menus, l'appareil dispose d'une structure de menus intelligente qui permet d'accéder directement aux options de menu et de sous-menu sélectionnées en dernier. 1. Appuyer simultanément sur MENU et sur ENTER pour accéder directement à l'option de sous-menu éditée en dernier. La valeur correspondante peut alors être instantanément et librement modifiée (concerne l'adresse de départ DMX et tous les modes de fonctionnement). 2. Appuyer sur MENU pour accéder directement à l'option de menu sélectionnée et éditée en dernier. Appuyer cette fois sur ENTER pour accéder aux options du sous-menu correspondant et pouvoir modifier certains paramètres (concerne l'adresse de départ DMX et tous les modes de fonctionnement).
- Appuyer sur la touche UP pour faire pivoter les éléments affichés à 180° au prochain affichage de l'écran principal. Si la rotation à 180° des éléments affichés à l'écran est activée, les fonctions UP et DOWN sont permutées et la touche DOWN doit être pressée pour retourner à nouveau l'affichage.

MODE D'EMPLOI

AFFICHAGE PRINCIPAL DE L'ÉCRAN

À l'issue de la phase d'amorçage, le projecteur est opérationnel et passe au mode précédemment activé et le mode actuel s'affiche (sur l'exemple modes de fonctionnement DMX avec adresse DMX)

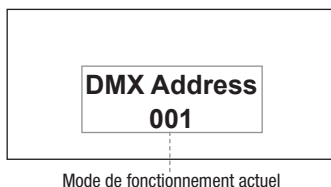

RÉGLAGE DE L'ADRESSE DE DÉPART DMX (adresse DMX)

Appuyer sur la touche MENU pour accéder au menu de sélection. Utiliser ensuite les touches UP et DOWN pour sélectionner l'option de menu « adresse DMX » (voir flèche) et appuyer sur ENTER pour confirmer. À l'écran s'affiche alors une fenêtre à trois chiffres, dans laquelle vous pouvez définir l'adresse DMX de départ de votre choix à l'aide des touches UP et DOWN (valeur maximale en fonction du mode DMX activé). Confirmer la saisie en appuyant sur ENTER et appuyer sur MENU pour revenir à l'écran principal (ici : « DMX Address 001 »).

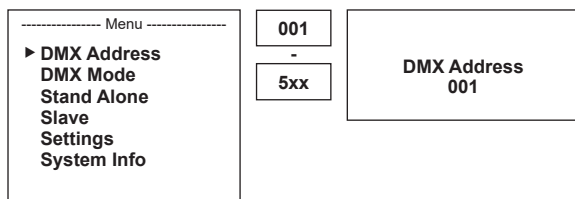

RÉGLAGE DU MODE DMX (mode DMX)

Appuyer sur la touche MENU pour accéder au menu de sélection. Utiliser ensuite les touches UP et DOWN pour sélectionner l'option de menu « DMX Mode » (voir flèche) et appuyer sur ENTER pour confirmer. Le sous-menu permet de sélectionner les modes de fonctionnement DMX « 13CH » et « 16CH » à l'aide des touches UP et DOWN. Pour confirmer la sélection, appuyer sur la touche ENTER. Vous trouverez les tableaux d'affectation des canaux dans ce manuel, au chapitre PILOTAGE EN MODE DMX.

----- Menu -----	----- DMX Mode -----
DMX Address ▶ DMX Mode Stand Alone Slave Settings System Info	▶ 13CH 16CH

RÉGLAGE DU MODE STANDALONE (Stand Alone)

De façon similaire à un dispositif de commande DMX, le mode Stand Alone permet de régler directement sur l'appareil les fonctions dimmer, stroboscope, roue chromatique, roue de gobos, etc., avec des valeurs comprises entre 000 et 255. Quatre macros peuvent être programmées individuellement sans nécessiter de contrôleur DMX supplémentaire (User Macro 1 - User Macro 4). Les macros peuvent être éditées librement et appelées à volonté. Appuyer sur la touche MENU pour accéder au menu de sélection. Utiliser ensuite les touches de commande UP et DOWN pour sélectionner l'option de menu « Stand Alone » (voir flèche) et appuyer sur ENTER pour confirmer. Sélectionner à présent la macro de votre choix à l'aide des touches de commande UP et DOWN, puis appuyer sur la touche ENTER pour confirmer. Utiliser les touches UP et DOWN pour sélectionner le paramètre souhaité, ENTER, pour autoriser l'édition, puis à nouveau UP et DOWN pour modifier la valeur correspondante et ENTER pour confirmer (voir le tableau complet ci-dessous, correspond aux canaux 1 à 14 en modus DMX à 16 canaux).

----- Menu -----	----- Stand Alone -----	----- User Macro 1 -----	0	Mode User Macro 1
DMX Address DMX Mode ▶ Stand Alone Slave Settings System Info	▶ User Macro 1 User Macro 2 User Macro 3 User Macro 4	▶ Pan: 0-255 Pan Fine: 0-255 Tilt: 0-255 Tilt Fine: 0-255 Dimmer: 0-255 Dimmer Fine: 0-255 Strobe: 0-255 Colour: 0-255 Gobo: 0-255 Focus: 0-255 Prism: 0-255 Prism Rot: 0-255 P/T Macro: 0-255 P/T Speed: 0-255	- 255	

User Macro 1 - 4				
Function	Values & Description			
Pan:	000	-	255	0% to 100%
Pan Fine:	000	-	255	0% to 100%
Tilt:	000	-	255	0% to 100%
Tilt Fine:	000	-	255	0% to 100%
Dimmer:	000	-	255	0% to 100%
Dimmer Fine:	000	-	255	0% to 100%
Strobe: (multifunctional Strobe)	000	-	005	Strobe open
	006	-	010	Strobe closed
	011	-	033	Pulse Random, slow -> fast
	034	-	056	Ramp up Random, slow -> fast
	057	-	079	Ramp down Random, slow -> fast
	080	-	102	Random Strobe Effect, slow -> fast
	103	-	127	Strobe Break Effect, 5s.....1s (Short burst with break)
	128	-	250	Strobe slow -> fast <1Hz - 20Hz
	251	-	255	Strobe open

Colour: (Colour Wheel)	000	-	005	Open
	006	-	011	Open/Deep Red
	012	-	017	Deep Red
	018	-	023	Deep Red / Medium Blue
	024	-	029	Medium Blue
	030	-	035	Medium Blue / Yellow
	036	-	041	Yellow
	042	-	047	Yellow / Magenta
	048	-	053	Magenta
	054	-	059	Magenta / Deep Green
	060	-	065	Deep Green
	066	-	071	Deep Green / Lavender
	072	-	077	Lavender
	078	-	083	Lavender / Peacock
	084	-	089	Peacock
	090	-	095	Peacock / Orange
	096	-	101	Orange
	102	-	107	Orange / Lime
	108	-	113	Lime
	114	-	119	Lime / Pink
	120	-	125	Pink
	126	-	131	Pink / Amber
	132	-	137	Amber
	138	-	143	Amber / Deep Blue
	144	-	149	Deep Blue
	150	-	155	Deep Blue / CTO
156	-	161	CTO	
162	-	167	CTO / Congo Blue	
168	-	173	Congo Blue	
174	-	179	Congo Blue / Open	
180	-	192	Open	
193	-	223	Colour Wheel rot. Slow -> Fast, CW	
224	-	224	Colour Wheel rot. Stop	
225	-	255	Colour Wheel rot. Fast -> Slow, CCW	

Gobo: (Gobo Wheel)	000	-	005	Open
	006	-	010	Gobo 1
	011	-	015	Gobo 2
	016	-	020	Gobo 3
	021	-	025	Gobo 4
	026	-	030	Gobo 5
	031	-	035	Gobo 6
	036	-	040	Gobo 7
	041	-	045	Gobo 8
	046	-	050	Gobo 9
	051	-	055	Gobo 10
	056	-	060	Gobo 11
	061	-	065	Gobo 12
	066	-	070	Gobo 13
	071	-	075	Gobo 14
	076	-	080	Gobo 15
	081	-	085	Gobo 16
	086	-	090	Gobo 17
	091	-	095	Open
	096	-	100	Gobo 1 shake (slow-fast)
	101	-	105	Gobo 2 shake (slow-fast)
	106	-	110	Gobo 3 shake (slow-fast)
	111	-	115	Gobo 4 shake (slow-fast)
	116	-	120	Gobo 5 shake (slow-fast)
	121	-	125	Gobo 6 shake (slow-fast)
	126	-	130	Gobo 7 shake (slow-fast)
	131	-	135	Gobo 8 shake (slow-fast)
	136	-	140	Gobo 9 shake (slow-fast)
	141	-	145	Gobo 10 shake (slow-fast)
	146	-	150	Gobo 11 shake (slow-fast)
	151	-	155	Gobo 12 shake (slow-fast)
	156	-	160	Gobo 13 shake (slow-fast)
	161	-	165	Gobo 14 shake (slow-fast)
	166	-	170	Gobo 15 shake (slow-fast)
171	-	175	Gobo 16 shake (slow-fast)	
176	-	180	Gobo 17 shake (slow-fast)	
181	-	192	Open	
193	-	223	Gobo Wheel rot. Slow -> Fast, CW	
224	-	224	Gobo Wheel rot. Stop	
225	-	255	Gobo Wheel rot. Fast -> Slow, CCW	
Focus:	000	-	255	0% to 100%
Prism:	000	-	005	Prism off (open)
	006	-	127	Linear Prism
	128	-	255	Circular Prism
Prism Rot: (Prism Rotation)	000	-	005	Prism Rotation off
	006	-	128	Prism Position 0 ... 540°
	129	-	191	Prism Rotation, Slow -> Fast, CW
	192	-	192	Prism Rotation Stop
	193	-	255	Prism Rotation, Fast -> Slow, CCW

P/T Macro: (Pan/Tilt Macro)	000	-	005	off
	006	-	040	PAN „small > big“
	041	-	075	TILT „small > big“
	076	-	110	PAN / TILT „small > big“
	111	-	145	PAN / TILT (invers) „small > big“
	146	-	180	Circle „small > big“
	181	-	215	Circle (invers) „small > big“
	216	-	255	Random „small > big“
P/T Speed: (Pan/Tilt Speed)	000	-	255	Pan/Tilt Fast -> Slow

MODE SLAVE (Slave)

Appuyer sur la touche MENU pour accéder au menu de sélection. Utiliser ensuite les touches de commande UP et DOWN pour sélectionner l'option de menu « Slave » (voir flèche) et appuyer sur ENTER pour confirmer. Raccorder les unités Slave et Master (même modèle, même état du logiciel) à l'aide d'un câble DMX (Master DMX OUT - Slave DMX IN) et activer le mode Stand Alone dans l'unité Master (User Macro 1 - 4). L'unité Slave suit alors l'unité Master.

<p>----- Menu -----</p> <p>Adresse de départ DMX DMX Mode Stand Alone ▶ Slave Settings System Info</p>	<p>Mode Slave</p>
---	------------------------------

PARAMÈTRES DE L'APPAREIL (Settings)

Appuyer sur la touche MENU pour accéder au menu de sélection. Utiliser ensuite les touches de commande UP et DOWN pour sélectionner l'option de menu « Settings » (voir flèche) et appuyer sur ENTER pour confirmer.

<p>----- Menu -----</p> <p>Adresse de départ DMX DMX Mode Stand Alone Slave ▶ Settings System Info</p>

Vous accédez alors au sous-menu permettant de régler les options de sous-menu suivantes (sélectionner avec UP et DOWN, confirmer avec ENTER, modifier l'état / la valeur avec UP et DOWN, confirmer avec ENTER) :

Settings (default = gras)				
Display Reverse	=	Inversion de l'écran	On	Rotation à 180° des éléments affichés à l'écran (par ex. en cas de montage tête en bas)
			Off	Pas de rotation de l'affichage
Display Backlight	=	Éclairage de l'écran	On	Allumé en permanence
			Off	Désactivation au bout d'env. 10 secondes d'inactivité
DMX Fail	=	État de fonctionnement en cas d'interruption du signal DMX	Hold	Maintien de la dernière commande
			Blackout	Active la fonction Blackout

Dimmer Curve	=	Courbe de dimmer	Linear	L'intensité lumineuse augmente de façon linéaire avec la valeur DMX
			Exponential	L'intensité lumineuse peut être réglée de façon précise dans la plage de valeurs DMX inférieure et de façon approximative dans la plage de valeurs DMX supérieure
			Logarithmic	L'intensité lumineuse peut être réglée de façon approximative dans la plage de valeurs DMX inférieure et de façon précise dans la plage de valeurs DMX supérieure
			S-Curve	L'intensité lumineuse peut être réglée de façon précise dans les plages de valeurs DMX inférieure et supérieure et de façon approximative dans la plage de valeurs DMX moyenne
Pan Reverse	=	Pan Reverse	Yes	Inversion de la direction du mouvement de l'axe Pan
			No	Pas d'inversion de la direction du mouvement de l'axe Pan
Tilt Reverse	=	Tilt Reverse	Yes	Inversion de la direction du mouvement de l'axe Tilt
			No	Pas d'inversion de la direction du mouvement de l'axe Tilt
P/T Feedback	=	Correction de la position de la tête	Yes	Correction automatique de la position activée
			No	Correction automatique de la position désactivée
PWM Frequency	=	Fréquence du signal PWM de la LED	800 Hz 1200 Hz 2000 Hz 3600 Hz	Réglage de la fréquence du signal PWM de la LED
Fan	=	Adapter le pilotage des ventilateurs	Auto	Régulation automatique de la puissance des ventilateurs
			Low Noise	Ventilateur ultra-silencieux en cas de luminosité réduite
Move Blackout	=	Blackout automatique en cas de mouvement de la barre	No	Pas de blackout en cas de mouvement de la barre
			Yes	Blackout en cas de mouvement de la barre
Auto Test	=	Test de fonctionnement automatique	Auto-Test now?	Pression sur ENTER = test de fonctionnement pas à pas de la LED et de tous les moteurs (Pan, Tilt, gobo...) Pression sur MENU = arrêt du test de fonctionnement
			Reset now?	Redémarrage de l'appareil avec réinitialisation de tous les moteurs

Adjust	=	Correction de la position zéro	Pan Offset	0-255	Correction de la position zéro Pan
			Tilt Offset	0-255	Correction de la position zéro Tilt
			Colour Offset	0-255	Correction de la position zéro de roue chromatique
			Gobo Offset	0-255	Correction de la position zéro de roue de gobos
			6Pri Offset	0-255	Correction de la position zéro du prisme linéaire
			R6Pri Offset	0-255	Correction de la position zéro de rotation du prisme linéaire
			8Pri Offset	0-255	Correction de la position zéro du prisme circulaire
			R8Pri Offset	0-255	Correction de la position zéro de rotation du prisme circulaire
Factory Reset	=	Restauration des valeurs par défaut (réglage usine)	Reset now?		Pression sur ENTER = Exécution de la réinitialisation
					Pression sur MENU = Non-exécution de la réinitialisation

INFORMATIONS SUR LE SYSTÈME (System Info)

Appuyer sur MODE pour accéder au menu de sélection. Utiliser ensuite les touches UP et DOWN pour sélectionner l'option de menu « System Info » (voir flèche) et appuyer sur ENTER pour confirmer.

----- Menu -----
Adresse de départ DMX DMX Mode Stand Alone Slave Settings ► System Info

Vous accédez alors au sous-menu affichant les informations sur l'appareil. Utiliser de nouveau les touches UP et DOWN pour sélectionner le paramètre souhaité et appuyer sur ENTER pour confirmer ou procéder au réglage.

System Info					
Firmware	=	Affichage du firmware de l'appareil	DISP:	Vx.x	Commande principale
			XY:	Vx.x	Commande Pan / Tilt
			MOTOR:	Vx.x	Commande des moteurs de la tête
Temperature	=	Affichage de la température des LED et de la base de l'appareil	LED	xx °C / xx °F	
			BASE	xx °C / xx °F	
			Unit °C / °F	Affichage en degrés Celsius ou en degrés Fahrenheit	
Operation Hours	=	Affichage de la durée de fonctionnement du projecteur	xxx:xxh		Affichage de la durée de fonctionnement du projecteur en heures et en minutes

Info erreurs	=	Affichage des défauts de fonctionnement Si un défaut de fonctionnement ne peut être corrigé par une remise à zéro ou un redémarrage, l'appareil défectueux doit être réparé par un centre de service agréé.	CTR1-XY Error (Erreur de commande Pan/Tilt)	Solution : Redémarrage
			CTR2-MOTOR Error (Erreur de commande moteur)	Solution : Redémarrage
			Pan Sensor Error (Erreur de capteur Pan après une réinitialisation Pan/Tilt)	Solution : Redémarrage
			Pan Encode Error (Erreur d'encodeur Pan après une réinitialisation Pan/Tilt)	Solution : Redémarrage
			Tilt Sensor Error (Erreur de capteur Tilt après une réinitialisation Pan/Tilt)	Solution : Redémarrage
			Tilt Encode Error (Erreur d'encodeur Tilt après une réinitialisation Pan/Tilt)	Solution : Redémarrage
			Colour Reset Fail (Erreur de réinitialisation de la roue chromatique)	Solution : Réinitialisation de la tête
			Gobo Reset Fail (Erreur de réinitialisation du gobo)	Solution : Réinitialisation de la tête
			Prism6 Reset Fail (Erreur de réinitialisation du Prisma6 linéaire)	Solution : Réinitialisation de la tête
			Prism8 Reset Fail (Erreur de réinitialisation du Prisma8 circulaire)	Solution : Réinitialisation de la tête
			Focus Reset Fail (Erreur de réinitialisation de la mise au point)	Solution : Réinitialisation de la tête
			Temperature Error (Température de la LED supérieure au Maximum)	Solution : Laisser refroidir, redémarrage. Contrôler la température ambiante maximale (40 °C)

INSTALLATION ET MONTAGE

Grâce aux pieds en caoutchouc intégrés, le projecteur peut être placé à un endroit approprié sur une surface plane. Le montage sur traverse s'effectue à l'aide de deux omégas de fixation à installer sous la base de l'appareil (A). Deux omégas de fixation sont fournis, des pinces de serrage sur traverse adaptées sont disponibles en option. Veiller à ce que l'assemblage soit bien serré et sécuriser le projecteur en insérant un câble de retenue adapté dans l'un des œillets de sécurité prévus à cet effet (B). Une distance minimale de 3 mètres doit être respectée entre le projecteur et les surfaces et objets éclairés, de même qu'une distance minimale de 0,2 mètres avec les autres appareils et les matériaux inflammables.



Remarque importante : Le montage tête en bas requiert des compétences poussées, notamment pour le calcul des valeurs limites pour la charge de service, le matériel d'installation utilisé et le contrôle de sécurité effectué régulièrement sur l'ensemble du matériel d'installation et sur le projecteur. Sans les qualifications requises, ne pas essayer pas d'effectuer vous-même l'installation mais faites appel à une entreprise professionnelle.

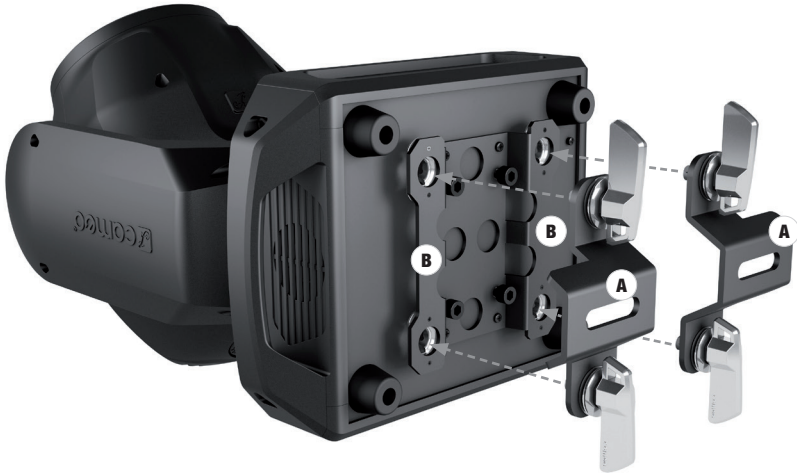

TECHNIQUE DMX

DMX-512

Le terme DMX (Digital Multiplex) désigne un protocole de transport universel permettant la communication entre des appareils et des contrôleurs à ce format. Un contrôleur DMX envoie des données DMX aux appareils DMX qui lui sont connectés. Les données DMX sont transportées sous forme d'un flux série, renvoyé d'un appareil au suivant via des connecteurs XLR repérés "DMX IN" et "DMX OUT". Le nombre total d'appareils ainsi connectés ne doit pas dépasser 32. Le dernier appareil de la chaîne doit posséder une résistance de terminaison (Terminator).



PROTOCOLE DMX

Il s'agit d'un langage universel, permettant d'interconnecter des appareils DMX de type différents, de marques différentes, et de tous les piloter depuis un contrôleur DMX central. Pour un transport optimal des données, il est recommandé d'utiliser les câbles les plus courts possibles pour interconnecter les appareils. L'ordre dans lequel les différents appareils sont connectés au sein d'un réseau DMS n'a aucune influence sur l'adressage. Autrement dit, vous pouvez placer l'appareil possédant l'adresse DMX 1 où vous le désirez dans la chaîne DMX : au début, à la fin, au milieu... Si un appareil s'est vu affecter l'adresse DMX 1, le contrôleur "sait" qu'il doit lui envoyer toutes les données destinées à l'adresse 1, quelle que soit la position dudit appareil dans la chaîne DMX.

CONNEXION EN SÉRIE DE PLUSIEURS PROJECTEURS

1. Reliez la fiche XLR mâle (3 ou 5 points) du câble DMX à la sortie DMX (embase XLR femelle) du premier appareil DMX (par exemple, un contrôleur DMX).
2. Reliez le connecteur XLR femelle du câble DMX relié au premier projecteur à l'entrée DMX (connecteur XLR mâle) de l'appareil DMX suivant. Reliez la sortie DMX de cet appareil, selon le même méthode, à l'entrée DMX de l'appareil DMX suivant, et ainsi de suite. Veillez à ce que tous les appareils DMX soient reliés en série, et n'oubliez pas que les liaisons ne peuvent être partagées sans utiliser de splitter actif. Ne pas dépasser le nombre maximal d'appareils par chaîne DMX, soit 32.

Vous trouverez un choix complet de câbles compatibles DMX dans les gammes Adam Hall 3 STAR, 4 STAR et 5 STAR.

Si vous fabriquez vous-mêmes vos câbles, respectez les modalités de câblage DMX. En particulier : Ne reliez jamais le blindage du câble à la masse du connecteur, et vérifiez bien qu'en aucun cas le blindage du câble n'entre en contact avec le corps du connecteur XLR. Si le blindage entre en contact avec la masse, cela peut provoquer des courts-circuits et des défaillances système.

Assignation des contacts

Câble DMX avec connecteurs XLR 3 points :

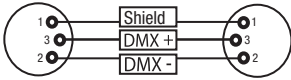

Câble DMX avec connecteurs XLR 5 points (les points 4 et 5 ne sont pas câblés):

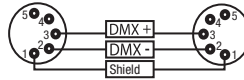

Pour éviter tout dysfonctionnement, le dernier appareil d'une chaîne DMX doit être équipé d'une résistance de terminaison (120 Ohms, 1/4 Watt).

Connecteur XLR 3 points avec résistance de terminaison : K3DMXT3

Connecteur XLR 5 points avec résistance de terminaison : K3DMXT5

Assignation des contacts

Connecteur XLR 3 points

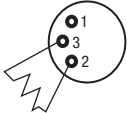

Connecteur XLR 5 points

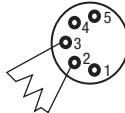

Pour utiliser des appareils DMX munis de connecteurs 3 points avec des appareils DMX munis de connecteurs 5 points, il faut utiliser un adaptateur.

Assignation des contacts

Adaptateur XLR 5 points mâle vers XLR 3 points femelle K3DGF002

Les points 4 et 5 ne sont pas connectés.

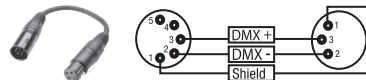

Assignation des contacts

Adaptateur XLR 3 points mâle vers XLR 5 points femelle K3DHM002

Les points 4 et 5 ne sont pas connectés.

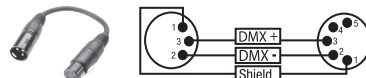

CARACTÉRISTIQUES TECHNIQUES

Référence :	CLAB1
Catégorie de produit :	Lyre à LED
Modèle :	Lyre à faisceau
Nombre de lampes :	1
Type de lampe :	LED de 100W
Température de couleur :	Blanc froid 9200K
Fréquence du signal PWM de la LED :	800 Hz, 1200 Hz, 2000 Hz, 3600 Hz (réglable)
Nombre de couleurs de la roue chromatique :	14 + ouvert et couleurs splittées
Nombre de gobos :	17 fixes + ouvert
Angle de dispersion :	2°
Entrée DMX :	Embase XLR mâle à 3 broches Embase XLR mâle à 5 broches
Sortie DMX :	Embase XLR femelle à 3 broches Embase XLR femelle à 5 broches
Mode DMX :	13 canaux, 16 canaux
Fonctions DMX :	Pan/Tilt, Pan/Tilt précis, dimmer, dimmer précis, stroboscope multifonctionnel, roue chromatique, rotation de la roue chromatique, roue de gobos, rotation de la roue de gobos, oscillation du gobo, focus, prisme 1 2, rotation de prisme, macros Pan/Tilt, vitesse Pan/Tilt, paramètres du système
Fonctions Standalone (mode autonome) :	User Macro 1 - 4, mode Master/Slave
Paramètres du système :	Display Reverse, éclairage de l'écran On/Off, DMX Fail, Dimmer Curve, Pan Reverse, Tilt Reverse, Feedback, Fan Setting, Movement Blackout, Test, Auto Test, Reset, Adjust, Factory Reset
Pilotage :	DMX512, compatible RDM
Angle PAN :	540°
Angle TILT :	270°
Éléments de commande :	MENU, ENTER, UP, DOWN
Éléments d'affichage :	Écran OLED
Tension de fonctionnement :	100 - 240 V CA / 50 - 60 Hz
Puissance absorbée :	180W
Intensité lumineuse :	180000 lx à 3m
Flux lumineux :	1800 lm
Connecteurs d'alimentation :	Blue & White Power Twist IN/OUT (Out max. 13 A)
Fusible :	T2.5AL/250 V (5 x 20 mm)
Température ambiante en fonctionnement :	-15°C - 45°C
Humidité relative :	< 85 %, sans condensation
Matériau du boîtier :	Métal, ABS
Coloris du boîtier :	noir
Refroidissement du boîtier :	ventilateurs thermorégulés
Dimensions (L x H x P, sans étrier de montage) :	306 x 437 x 220mm
Poids :	13,9kg
Autres caractéristiques :	Câble d'alimentation avec connecteur compatible powerCON et 2 omégas de fixation fournis

ENGLISH

DEUTSCH

FRANCAIS

ESPAÑOL

POLSKI

ITALIANO

DMX

DECLARATIONS

GARANTIE FABRICANT & LIMITATION DE RESPONSABILITÉ

Nos conditions actuelles de garantie et de limitation de responsabilité sont disponibles à l'adresse suivante : https://cdn-shop.adamhall.com/media/pdf/MANUFACTURERS-DECLARATIONS_CAMEO.pdf. Pour les réparations, veuillez contacter Adam Hall GmbH, Adam-Hall-Str. 1, 61267 Neu Anspach / E-Mail Info@adamhall.com / +49 (0)6081 / 9419-0.



TRI ET MISE AUX DÉCHETS CORRECTE DE CE PRODUIT

(Valid in the European Union and other European countries with waste separation)

■ (Applicable dans l'Union Européenne et les autres pays européens pratiquant le tri des déchets) La présence de ce symbole sur le produit ou sur la documentation correspondante indique qu'en fin de vie, le produit ne doit pas être jeté avec les déchets normaux, afin d'éviter tout dommage à l'environnement ou aux personnes consécutive à une élimination non contrôlée des déchets. Séparez-le des autres types de déchets et recyclez-le, afin de promouvoir la réutilisation durable des ressources naturelles. Nous conseillons aux utilisateurs non professionnels de contacter le revendeur chez qui ils ont acheté le produit, ou un représentant gouvernemental local, pour plus de détails sur le lieu de collecte et la façon de recycler cet appareil dans le meilleur respect de l'environnement possible.. Nous invitons les utilisateurs professionnels à contacter leur fournisseur et à vérifier les termes et conditions de leur contrat d'achat. Ce produit ne doit pas être mélangé à d'autres déchets commerciaux lors de la collecte.

Conformité CE

La société Adam Hall GmbH déclare par la présente que ce produit est compatible avec les réglementations suivantes (le cas échéant) :

R&TTE (1999/5/EG) et RED (2014/53/EU) à partir de juin 2017

Directive basse tension (2014/35/EU)

Directive CEM (2014/30/EU)

RoHS (2011/65/EU)

La Déclaration de Conformité complète est disponible sur le site Web www.adamhall.com.

Pour toute information complémentaire, contactez-nous : info@adamhall.com.

¡GRACIAS POR ELEGIR CAMEO LIGHT!

Este equipo está diseñado y fabricado con los estándares de calidad más exigentes, para garantizar un correcto funcionamiento durante muchos años. Lea atentamente este manual de usuario para poder aprovechar rápidamente toda la funcionalidad de su nuevo producto de Cameo Light. Más información sobre Cameo Light en la web WWW.CAMEOLIGHT.COM.

MEDIDAS DE SEGURIDAD

1. Lea atentamente las instrucciones de este manual.
2. Guarde toda la información en un lugar seguro para futuras consultas.
3. Siga las instrucciones indicadas.
4. Siga todas las advertencias. No quite las instrucciones de seguridad ni cualquier otra información indicada en el equipo.
5. Utilice el equipo únicamente según la finalidad prevista.
6. Utilice solo soportes y fijaciones que sean robustos y adecuados cuando instale el equipo en instalaciones fijas. Asegúrese de que los soportes de pared están correctamente instalados y firmemente fijados. Asegúrese de que el equipo está sólidamente instalado y no se puede caer.
7. Al instalar el equipo, respete las normas de seguridad aplicables en su país.
8. Evite instalar el equipo cerca de radiadores, acumuladores de calor, estufas o cualquier otra fuente de calor. Asegúrese de que el equipo esté instalado en un lugar con ventilación suficiente para evitar cualquier sobrecalentamiento.
9. No coloque sobre el equipo fuentes de llamas sin protección, por ejemplo, velas encendidas.
10. Evite bloquear las rejillas de ventilación.
11. El equipo está diseñado para uso en interiores; no lo utilice cerca del agua (excepto los equipos específicamente diseñados para uso en exterior, en cuyo caso tenga en cuenta las indicaciones mencionadas a continuación). No exponga este equipo a materiales, líquidos o gases inflamables.
12. Evite exponer el equipo a gotas o salpicaduras que puedan caer dentro del mismo. No coloque recipientes llenos de líquido, como floreros o vasos, sobre el equipo.
13. Asegúrese de no dejar caer ningún objeto dentro del equipo.
14. Emplee el equipo únicamente con los accesorios recomendados por el fabricante.
15. No abra el equipo ni intente modificarlo.
16. Una vez conectado el equipo, compruebe que en toda la longitud del cableado no hay peligro de que provoque una caída, por ejemplo.
17. Durante el transporte, asegúrese de que el equipo no se caiga y pueda causar daños personales o materiales.
18. Si el equipo no funciona correctamente, o si se ha vertido líquido sobre él, o si un objeto ha caído en su interior o si ha sufrido algún desperfecto, apague inmediatamente el equipo y desenchufe el cable eléctrico (si se trata de un equipo activo). Únicamente un técnico especialista debe reparar el equipo.
19. Para limpiar el equipo utilice un paño seco.
20. Procure seguir las normas vigentes en su país sobre reciclaje de desechos. Separe los componentes de plástico, papel y cartón del paquete para reciclarlos en sus contenedores respectivos.
21. No deje las bolsas de plástico al alcance de los niños.

PARA LOS EQUIPOS CON TOMA ELÉCTRICA:

22. **ADVERTENCIA:** Si el cable eléctrico está provisto de un contacto de protección, debe conectarse a una toma eléctrica con conexión a tierra. No desactivar nunca esta conexión de protección a tierra del cable eléctrico.
23. Si el equipo ha estado expuesto a un cambio brusco de temperatura (por ejemplo, después del transporte), no lo encienda inmediatamente. La condensación o la humedad podrían dañar el equipo. Deje que el equipo alcance la temperatura ambiente antes de encenderlo.
24. Antes de conectar el cable eléctrico a la toma de corriente, compruebe si la tensión y la frecuencia del suministro eléctrico coinciden con las especificaciones de este equipo. Si el equipo dispone de un selector de tensión, antes de enchufarlo a la red eléctrica, asegúrese de que el valor seleccionado coincide con la tensión de suministro. Si el enchufe o el adaptador de corriente no encajan en la toma eléctrica, consulte a un electricista.
25. Asegúrese de que el cable eléctrico no está pinzado. Evite que el cable resulte pellizcado, sobre todo en los extremos de conexión al equipo y en la toma eléctrica.
26. Al conectar el equipo, asegúrese de que el cable eléctrico o el adaptador de corriente estén siempre accesibles. Desconecte el equipo de la toma de corriente cuando no esté en uso o antes de limpiarlo. Para ello, desconecte el cable eléctrico y el adaptador de corriente del conector del equipo en vez de desenchufar el cable de la toma eléctrica. No tocar el cable eléctrico ni el adaptador de corriente con las manos húmedas.
27. No encienda y apague el equipo en cortos intervalos de tiempo, ya que se reduce así la vida útil del sistema.
28. **NOTA IMPORTANTE:** Sustituya los fusibles únicamente por otros del mismo tipo y de las mismas características. Si el fusible se funde continuamente, póngase en contacto con un servicio técnico autorizado.
29. Para desconectar completamente el equipo de la tensión eléctrica, desenchufe el cable eléctrico o el adaptador de corriente de la toma eléctrica.
30. Si el equipo dispone de un enchufe eléctrico Volex, deberá desbloquearse el Volex del equipo para desenchufarlo. Esto implica que un tirón en el cable eléctrico puede desplazar el equipo y provocar daños personales o materiales. Por tanto, asegúrese de instalar los cables con sumo cuidado.
31. Si es probable que caiga un rayo por una tormenta eléctrica o si no va a emplear el equipo durante mucho tiempo, desenchufe el cable eléctrico y el adaptador de corriente.
32. Al montar el equipo, asegúrese de que no está alimentado eléctricamente (el enchufe no debe estar conectado a la red eléctrica).
33. La acumulación de polvo y otras partículas en el interior del equipo puede causar daños. Dependiendo de las condiciones ambientales

(polvo, nicotina, niebla, etc.), deberá realizarse periódicamente el mantenimiento o la limpieza del equipo por personal especializado, para evitar cualquier sobrecalentamiento o fallo de funcionamiento (mantenimiento y limpieza no cubiertos por la garantía).

34. Asimismo, deberá dejarse una distancia mínima de 0,5 metros con cualquier material inflamable.

35. Los cables eléctricos que sirven para alimentar a varios equipos deben tener una sección mínima de 1,5 mm². En la Unión Europa debe emplearse un cable de tipo H05VV-F, o similar. Adam Hall dispone de cables adecuados. Con estos cables podrá alimentar eléctricamente varios equipos conectando el enchufe de salida POWER OUT de un equipo al de entrada POWER IN de otro equipo. Asegúrese de que el consumo total de todos los equipos conectados no supere los amperios especificados del equipo (serigrafado en el equipo). Además, procure que las tiradas de cable sean lo más cortas posible.



ATENCIÓN:

Para evitar el riesgo de descarga eléctrica, no retire la tapa. El equipo no contiene elementos que el usuario pueda reparar o sustituir. Para cualquier tarea de mantenimiento o reparación, acuda a un técnico cualificado.



El símbolo de rayo dentro de un triángulo equilátero advierte al usuario de la presencia de tensiones peligrosas sin aislamiento dentro del equipo que pueden causar una descarga eléctrica.



El símbolo de exclamación dentro de un triángulo equilátero advierte al usuario de la existencia de importantes instrucciones de uso y mantenimiento.



¡Advertencia! Este símbolo indica la presencia de superficies calientes. Durante el funcionamiento, algunas partes de la carcasa pueden llegar a calentarse bastante. Por ello, una vez apagado el equipo, espere al menos 10 minutos antes de manipularlo o transportarlo.



¡Advertencia! Este equipo está diseñado para ser utilizado a una altura que no supere los 2000 metros sobre el nivel del mar.



¡Advertencia! Este equipo no está diseñado para funcionar en climas tropicales.



Precaución. Fuente de luz LED intensiva. Peligro de lesiones oculares. No mirar directamente la fuente de luz.

¡ATENCIÓN: INFORMACIÓN IMPORTANTE SOBRE LOS PRODUCTOS DE ILUMINACIÓN!

1. Este producto ha sido desarrollado para uso profesional en el sector de eventos y no está diseñado para la iluminación doméstica.
2. No mire directamente el haz de luz, ni siquiera momentáneamente.
3. No mire directamente el haz de luz con instrumentos ópticos, como lentes de aumento.
4. ¡Los efectos estroboscópicos pueden a veces causar convulsiones en personas fotosensibles! Las personas con epilepsia deben evitar los lugares en los que se usan luces estroboscópicas.

INTRODUCCIÓN

CABEZA MÓVIL LED AZOR® BEAM

CLAB1

MODOS DE CONTROL

Control DMX de 13 y 16 canales

Modo maestro / esclavo

Modos autónomos

Habilitada para RDM

CARACTERÍSTICAS

LED DE 100 W Haz supernitido de 2° Rueda de colores con 14 colores brillantes y colores divididos 17 gobos fijos 2 prismas giratorios (lineal y circular) Enfoque a través de DMX Estrobo Motores de giro en horizontal y en vertical con resolución de 16 bits Corrección automática de la posición

Ventiladores controlados por temperatura Conexiones DMX de 3 y 5 pines Conexión a red compatible con powerCon Incluidos dos soportes de montaje Omega

Tensión operativa: 100-240 V CA Consumo de potencia: 180 W

El foco dispone del protocolo RDM (Remote Device Management, administración remota de dispositivos). Este sistema de administración de dispositivos a distancia permite consultar el estado y configurar terminales RDM mediante un controlador con función RDM.

CONEXIONES, ELEMENTOS DE MANEJO Y ELEMENTOS DE VISUALIZACIÓN

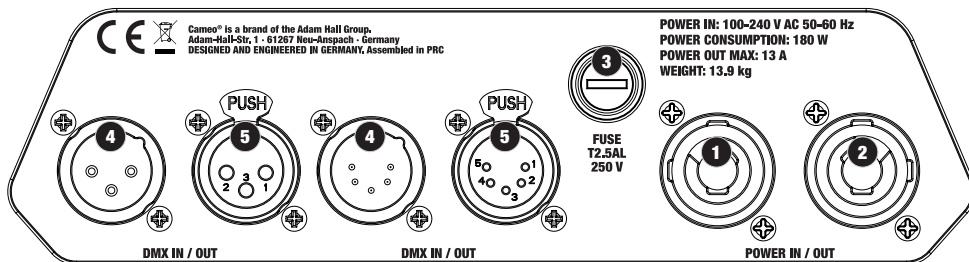

1 POWER IN

Toma de entrada de alimentación compatible con powerCON Tensión operativa 100 - 240 V CA / 50 - 60 Hz Conexión mediante el cable de red suministrado

2 POWER OUT

Toma de salida de alimentación compatible con PowerCon para la alimentación eléctrica de otros focos CAMEO Compruebe que el consumo de corriente total de todos los equipos conectados no supera el valor en amperios (A) indicado en el equipo.

3 FUSE

Portafusibles para fusibles sensibles de 5 x 20 mm **NOTA IMPORTANTE:** El fusible deberá sustituirse exclusivamente por otro del mismo tipo y con las mismas características técnicas. Si el fusible salta de forma recurrente, dirijase a un centro de servicio técnico autorizado.

4 DMX IN

Conectores XLR macho de 3 y 5 pines para conectar un controlador DMX (por ejemplo, una mesa DMX)

5 DMX OUT

Conectores XLR hembra de 3 y 5 pines para transmitir la señal de control DMX

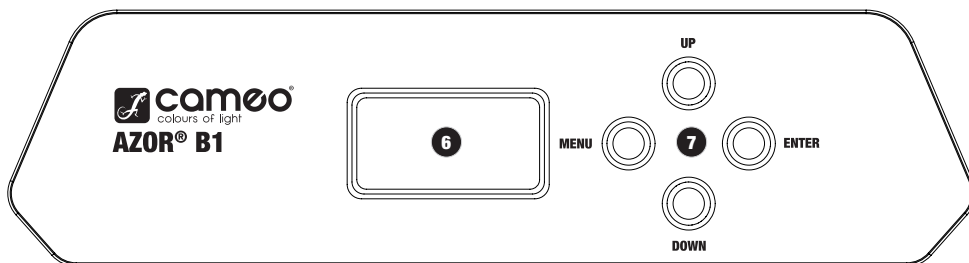

6 PANTALLA OLED

La pantalla OLED muestra el modo operativo activado actualmente (pantalla principal), los puntos del menú en el menú de selección y el valor numérico o el estado operativo en determinados puntos del menú. Si durante aproximadamente 30 segundos no se detecta ninguna actividad, la indicación en pantalla cambia automáticamente a la pantalla principal. Si no hay una señal de control en la entrada DMX, los caracteres parpadean en la pantalla (modo DMX y esclavo).

7 BOTONES DE CONTROL

MENU - Pulsando el botón MENU accederá al menú de selección. Pulsando de nuevo este botón se regresa a la pantalla principal.

UP y DOWN - Selección de las opciones individuales en el menú dentro del menú de selección (dirección DMX, modo operativo, etc.) y de los submenús, y modificación del valor de una opción del menú, por ejemplo: la dirección DMX.

ENTER - Pulsando ENTER en el menú de selección se accede al nivel del menú en el que se pueden modificar parámetros. Para confirmar la modificación de los valores, pulse de nuevo ENTER.

OBSERVACIONES

- En cuanto el foco esté correctamente conectado a la red eléctrica, durante el proceso de arranque se mostrarán de forma consecutiva en pantalla el mensaje «Welcome to Cameo» (Bienvenidos a Cameo), así como la denominación de modelo y la versión del software. Tras este procedimiento, el foco estará listo para funcionar y se activará en el último modo operativo empleado.
- Si uno de los modos operativos DMX o el modo esclavo está activado y no se recibe una señal de control en la entrada DMX, los caracteres en la pantalla comienzan a parpadear. Dejarán de parpadear en cuanto se reciba una señal de control.
- Tras aproximadamente 30 segundos sin actividad, en la pantalla se muestra automáticamente el modo operativo activado en ese momento.
- Función Fast Access: Para facilitar la navegación del menú, el dispositivo dispone de una estructura de menú inteligente que permite acceder directamente a las últimas opciones de menú y opciones de submenú que se hayan seleccionado. 1. Pulsando a la vez MENU y ENTER accederá directamente a la última opción de submenú que se haya editado y podrá modificar inmediatamente el valor correspondiente a su gusto (la dirección inicial DMX y todos los modos operativos). 2. Pulsando MENU accederá directamente a la última opción del menú que se hubiese seleccionado y editado; si ahora pulsa varias veces ENTER, accederá a las distintas opciones de submenú, en las cuales podrá efectuar ajustes individuales (la dirección inicial DMX y todos los modos operativos).
- La imagen en pantalla podrá girarse 180° pulsando UP tan pronto como se visualice la pantalla principal. Si la imagen en pantalla se ha girado 180°, las funciones de los botones UP y DOWN se habrán invertido y se deberá pulsar el botón DOWN para volver a girar la imagen de la pantalla.

FUNCIONAMIENTO

PANTALLA PRINCIPAL

Tras el procedimiento de encendido, el foco estará listo para funcionar y se activará en el último modo operativo empleado; mientras que en la pantalla se muestra automáticamente el modo operativo activado en ese momento (en el ejemplo se observa el modo DMX con la dirección DMX).

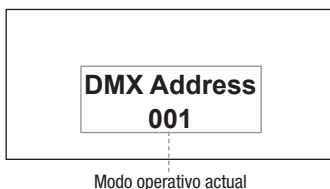

CONFIGURAR LA DIRECCIÓN INICIAL DMX (DMX Address)

Pulsando MENU accederá al menú de selección. Ahora, utilice los botones UP y DOWN para seleccionar la opción del menú «DMX Address» (indicada por la flecha) y confirme la selección con ENTER. A continuación, en la pantalla se mostrará un campo numérico de tres cifras y usted podrá configurar la dirección inicial DMX deseada con los botones UP y DOWN (el valor más alto dependerá del modo DMX que esté activado en ese momento). Confirme los datos introducidos con ENTER y pulse MENU para regresar a la pantalla principal (en el ejemplo, «DMX Address 001»).

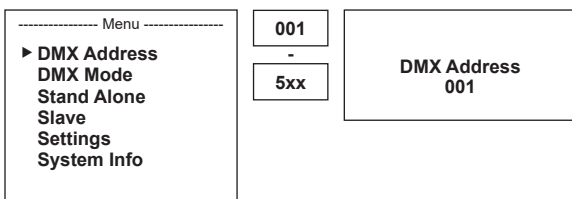

CONFIGURAR EL MODO OPERATIVO DMX (DMX Mode)

Pulsando MENU accederá al menú de selección. Ahora, utilice los botones UP y DOWN para seleccionar la opción del menú «DMX Mode» (indicada por la flecha) y confirme la selección con ENTER. A continuación, en el submenú podrá seleccionar con los botones UP y DOWN los modos operativos DMX «13CH» y «16CH». Confirme la selección con ENTER. Puede encontrar tablas DMX con la asignación de canales en la sección CONTROL DMX de este manual.

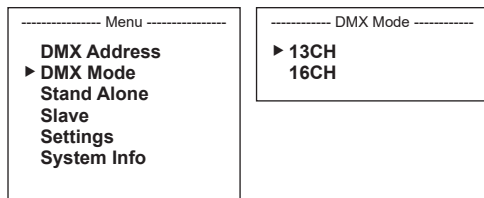

CONFIGURAR EL MODO OPERATIVO AUTÓNOMO (Stand Alone)

De forma similar a la configuración con un equipo de control DMX, el modo operativo Autónomo permite ajustar las funciones dimmer, estrobo, rueda de colores y rueda de gobos, entre otras, directamente en el dispositivo, seleccionando valores entre 000 y 255. Se pueden crear de forma individual cuatro macros y guardarse internamente sin que se necesite un controlador DMX adicional (de la macro de usuario 1 a la macro de usuario 4). Las macros pueden editarse libremente y abrirse cuando se desee. Pulsando MENU accederá al menú de selección. Ahora, utilice los botones UP y DOWN para seleccionar la opción del menú «Stand Alone» (indicada por la flecha) y confirme la selección con ENTER. Ahora, seleccione la macro deseada con los botones UP y DOWN y confirme la selección con ENTER. Utilice los botones UP y DOWN para seleccionar los parámetros deseados; pulse ENTER para habilitar la edición y de nuevo los botones UP y DOWN para modificar el valor correspondiente y pulse ENTER para confirmarlo (encontrará abajo la tabla detallada, correspondiente al modo DMX de 16 canales, del canal 1 al 14).

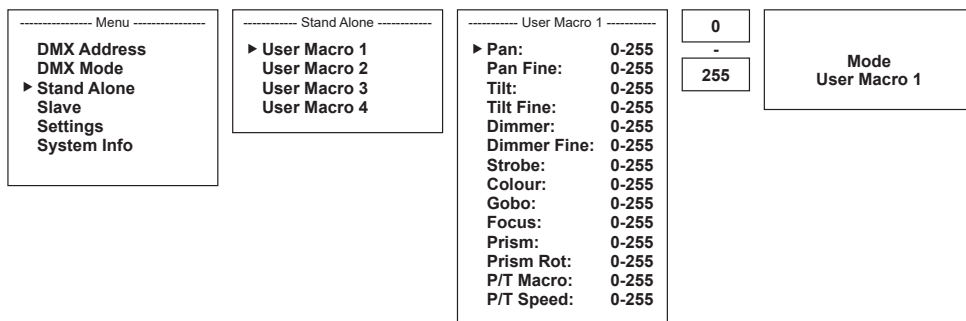

User Macro 1 - 4				
Función	Valores y descripción			
Pan:	000	-	255	0% a 100%
Pan Fine:	000	-	255	0% a 100%
Tilt:	000	-	255	0% a 100%
Tilt Fine:	000	-	255	0% a 100%
Dimmer:	000	-	255	0% a 100%
Dimmer Fine:	000	-	255	0% a 100%
Strobe: (estrobe multifuncional)	000	-	005	Estrobo abierto
	006	-	010	Estrobo cerrado
	011	-	033	Pulsaciones aleatorias, lento -> rápido
	034	-	056	Aceleración aleatoria, lento -> rápido
	057	-	079	Desaceleración aleatoria, lento -> rápido
	080	-	102	Efecto estrobo aleatorio, lento -> rápido
	103	-	127	Efecto break de estrobo, 5 s.....1 s (ráfaga corta con interrupción)
	128	-	250	Estrobo lento -> rápido <1 Hz - 20 Hz
	251	-	255	Estrobo abierto

Colour: (rueda de colores)	000	-	005	Open
	006	-	011	Open/Deep Red
	012	-	017	Deep Red
	018	-	023	Deep Red / Medium Blue
	024	-	029	Medium Blue
	030	-	035	Medium Blue / Yellow
	036	-	041	Yellow
	042	-	047	Yellow / Magenta
	048	-	053	Magenta
	054	-	059	Magenta / Deep Green
	060	-	065	Deep Green
	066	-	071	Deep Green / Lavender
	072	-	077	Lavender
	078	-	083	Lavender / Peacock
	084	-	089	Peacock
	090	-	095	Peacock / Orange
	096	-	101	Orange
	102	-	107	Orange / Lime
	108	-	113	Lime
	114	-	119	Lime / Pink
	120	-	125	Pink
	126	-	131	Pink / Amber
	132	-	137	Amber
	138	-	143	Amber / Deep Blue
	144	-	149	Deep Blue
150	-	155	Deep Blue / CTO	
156	-	161	CTO	
162	-	167	CTO / Congo Blue	
168	-	173	Congo Blue	
174	-	179	Congo Blue / Open	
180	-	192	Open	
193	-	223	Giro de la rueda de colores Lento -> rápido, giro hacia la derecha	
224	-	224	Giro de la rueda de colores Parar	
225	-	255	Giro de la rueda de colores Rápido -> lento, giro hacia la izquierda	

Gobo: (rueda de gobos)	000	-	005	Open
	006	-	010	Gobo 1
	011	-	015	Gobo 2
	016	-	020	Gobo 3
	021	-	025	Gobo 4
	026	-	030	Gobo 5
	031	-	035	Gobo 6
	036	-	040	Gobo 7
	041	-	045	Gobo 8
	046	-	050	Gobo 9
	051	-	055	Gobo 10
	056	-	060	Gobo 11
	061	-	065	Gobo 12
	066	-	070	Gobo 13
	071	-	075	Gobo 14
	076	-	080	Gobo 15
	081	-	085	Gobo 16
	086	-	090	Gobo 17
	091	-	095	Open
	096	-	100	Gobo 1 con sacudida (lento-rápido)
	101	-	105	Gobo 2 con sacudida (lento-rápido)
	106	-	110	Gobo 3 con sacudida (lento-rápido)
	111	-	115	Gobo 4 con sacudida (lento-rápido)
	116	-	120	Gobo 5 con sacudida (lento-rápido)
	121	-	125	Gobo 6 con sacudida (lento-rápido)
126	-	130	Gobo 7 con sacudida (lento-rápido)	
131	-	135	Gobo 8 con sacudida (lento-rápido)	
136	-	140	Gobo 9 con sacudida (lento-rápido)	
141	-	145	Gobo 10 con sacudida (lento-rápido)	
146	-	150	Gobo 11 con sacudida (lento-rápido)	
151	-	155	Gobo 12 con sacudida (lento-rápido)	
156	-	160	Gobo 13 con sacudida (lento-rápido)	
161	-	165	Gobo 14 con sacudida (lento-rápido)	
166	-	170	Gobo 15 con sacudida (lento-rápido)	
171	-	175	Gobo 16 con sacudida (lento-rápido)	
176	-	180	Gobo 17 con sacudida (lento-rápido)	
181	-	192	Open	
193	-	223	Giro de la rueda de gobos Lento -> rápido, giro hacia la derecha	
224	-	224	Giro de la rueda de gobos Parar	
225	-	255	Giro de la rueda de gobos Rápido -> lento, giro hacia la izquierda	
Focus:	000	-	255	0% a 100%
Prism:	000	-	005	Prisma apagado (abierto)
	006	-	127	Prisma lineal
	128	-	255	Prisma circular
Prism Rot: (giro del prisma)	000	-	005	Giro del prisma apagado
	006	-	128	Prisma posición 0 ... 540°
	129	-	191	Giro del prisma, lento -> rápido, giro hacia la derecha
	192	-	192	Parada de giro del prisma
	193	-	255	Giro del prisma, rápido -> lento, giro hacia la izquierda

P/T Macro: (Macro Pan / Tilt)	000	-	005	off
	006	-	040	PAN «pequeño > grande»
	041	-	075	TILT «pequeño > grande»
	076	-	110	PAN / TILT «pequeño > grande»
	111	-	145	PAN / TILT (inversión) «pequeño > grande»
	146	-	180	Círculo «pequeño > grande»
	181	-	215	Círculo (inversión) «pequeño > grande»
	216	-	255	Aleatorio «pequeño > grande»
P/T Speed: (velocidad de pan/tilt)	000	-	255	Pan/Tilt rápido -> lento

MODO ESCLAVO (Slave)

Pulsando MENU accederá al menú de selección. Ahora, utilice los botones UP y DOWN para seleccionar la opción del menú «Slave» (indicada por la flecha) y confirme la selección con ENTER. Conecte las unidades esclava y maestra (del mismo modelo, con la misma versión de software) mediante un cable DMX (maestra = DMX OUT; esclava = DMX IN) y active en la unidad maestra el modo Autónomo Stand Alone (macros de usuario 1 a la 4). A partir de ese momento, la unidad esclava estará sincronizada con la unidad maestra.

<p>----- Menu -----</p> <p>DMX Address DMX Mode Stand Alone ▶ Slave Settings System Info</p>	<p>Mode Slave</p>
--	-------------------------------------

CONFIGURACIÓN DEL DISPOSITIVO (Settings)

Pulsando MENU accederá al menú de selección. Ahora, utilice los botones UP y DOWN para seleccionar la opción del menú «Settings» (indicada por la flecha) y confirme la selección con ENTER.

<p>----- Menu -----</p> <p>DMX Address DMX Mode Stand Alone Slave ▶ Settings System Info</p>
--

A continuación llegará al submenú que permite ajustar las siguientes opciones de submenú (selección con los botones UP y DOWN; confirmación con ENTER; modificación de estado o de valores con los botones UP y DOWN; confirmación con ENTER):

Configuración (el valor predeterminado se resalta en negrita)				
Display Reverse	=	dar la vuelta a la pantalla	On	Giro de 180° de la imagen en pantalla (por ejemplo, para montajes en altura)
			Off	Giro de la imagen en pantalla desactivado
Display Backlight	=	retroiluminación de la pantalla	On	Permanentemente activada
			Off	Desactivación tras aproximadamente 10 segundos sin actividad
DMX Fail	=	estado operativo en caso de interrupción de la señal DMX	Hold	se mantendrá el último comando
			Blackout	se activa el apagón

Dimmer Curve	=	curva de atenuación	Linear	La intensidad luminosa aumenta de forma lineal con el valor DMX	
			Exponential	La intensidad luminosa podrá configurarse de forma precisa en el rango inferior de valores DMX y de forma aproximada en el rango superior de valores DMX.	
			Logarithmic	La intensidad luminosa podrá configurarse de forma aproximada en el rango inferior de valores DMX y de forma precisa en el rango superior de valores DMX.	
			S-Curve	La intensidad luminosa podrá configurarse de forma precisa en los rangos inferior y superior de valores DMX y de forma aproximada en el rango medio de valores DMX.	
Pan Reverse	=	inversión del sentido de giro horizontal	Yes	inversión del sentido de giro horizontal	
			No	sin inversión del sentido de giro horizontal	
Tilt Reverse	=	inversión del sentido de giro vertical	Yes	inversión del sentido de giro vertical	
			No	sin inversión del sentido de giro vertical	
P/T Feedback	=	corrección de la posición de la cabeza	Yes	se activa la corrección automática de la posición	
			No	sin corrección automática de la posición	
PWM Frequency	=	frecuencia de la modulación por ancho de pulsos del LED	800 Hz 1200 Hz 2000 Hz 3600 Hz	Ajuste de la frecuencia de la modulación por ancho de pulsos del LED	
Fan	=	adaptar el control de ventiladores	Auto	Regulación automática de la potencia de los ventiladores	
			Low Noise	Ventilador especialmente silencioso con luminosidad reducida	
Move Blackout	=	apagón automático al girar la cabeza móvil	No	sin apagón al girar la cabeza móvil	
			Yes	apagón al girar la cabeza móvil	
Auto Test	=	prueba de funcionamiento automática	Auto-Test now?	Pulsar ENTER = prueba de funcionamiento, por pasos, del LED y de todos los motores (giro horizontal, giro vertical, gobo...) Pulsar MENU = parada de la prueba de funcionamiento	
Reset	=	Reinicio del equipo	Reset now?	Reinicio del equipo con reinicio de todos los motores	
Adjust	=	corrección de la posición cero	Pan Offset	0-255	Corregir la posición cero del giro horizontal
			Tilt Offset	0-255	Corregir la posición cero del giro vertical
			Colour Offset	0-255	Corregir la posición cero de la rueda de colores
			Gobo Offset	0-255	Corregir la posición cero de la rueda de gobos
			6Pri Offset	0-255	Corregir la posición cero del prisma lineal
			R6Pri Offset	0-255	Corregir la posición cero del giro del prisma lineal
			8Pri Offset	0-255	Corregir la posición cero del prisma circular
			R8Pri Offset	0-255	Corregir la posición cero del giro del prisma circular
Factory Reset	=	restablecer los ajustes de fábrica	Reset now?	Pulsar ENTER = llevar a cabo el restablecimiento Pulsar MENU = no llevar a cabo el restablecimiento	

INFORMACIÓN DEL EQUIPO (System Info)

Pulsando MODE accederá al menú de selección. Ahora, utilice los botones UP y DOWN para seleccionar la opción del menú «System Info» (indicada por la flecha) y confirme la selección con ENTER.

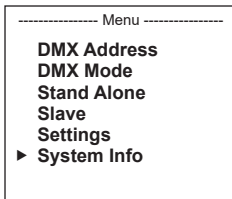

Seguidamente se accede al submenú en el que se puede ver la información del equipo. Utilice nuevamente los botones UP y DOWN para seleccionar los parámetros deseados y ábralos y ajústelos después pulsando ENTER.

System Info					
Firmware	=	visualización de la versión del firmware del dispositivo	DISP:	Vx.x	Control principal
			XY:	Vx.x	Control de Pan/Tilt
			MOTOR:	Vx.x	Control de los motores en la cabeza
Temperature	=	visualización de la temperatura del LED y de la base del equipo	LED		xx °C / xx °F
			BASE		xx °C / xx °F
			Unit °C / °F		Visualización de la temperatura del LED en grados Celsius o Fahrenheit
Operation Hours	=	visualización del tiempo de funcionamiento del foco	xxx:xxh		Visualización del tiempo de funcionamiento del foco en horas y minutos
Error Info	=	Visualización de error de funcionamiento Si un error de funcionamiento no se soluciona con un restablecimiento de valores o un reinicio, la unidad defectuosa deberá ser reparada en un centro de servicio técnico autorizado.	CTR1-XY Error (Error de control Pan/Tilt)		Solución: Reinicio
			CTR2-MOTOR Error (Error de control del motor)		Solución: Reinicio
			Pan Sensor Error (Error del sensor de giro horizontal tras restablecer Pan/Tilt)		Solución: Reinicio
			Pan Encode Error (Error del encóder de giro horizontal tras restablecer Pan/Tilt)		Solución: Reinicio
			Tilt Sensor Error (Error del sensor de giro vertical tras restablecer Pan/Tilt)		Solución: Reinicio
			Tilt Encode Error (Error del encóder de giro vertical tras restablecer Pan/Tilt)		Solución: Reinicio
			Colour Reset Fail (Fallo de restablecimiento de la rueda de colores)		Solución: Restablecer la cabeza
			Gobo Reset Fail (Fallo de restablecimiento de la rueda de gobos)		Solución: Restablecer la cabeza
			Prism6 Reset Fail (Fallo de restablecimiento del prisma lineal)		Solución: Restablecer la cabeza
			Prism8 Reset Fail (Fallo de restablecimiento del prisma circular)		Solución: Restablecer la cabeza
			Focus Reset Fail (Fallo de restablecimiento del enfoque)		Solución: Restablecer la cabeza
			Temperature Error (Temperatura de LED excesiva)		Solución: Dejar enfriar, reiniciar. Comprobar que no se excede la temperatura ambiente máxima (40 °C)

INSTALACIÓN Y MONTAJE

Gracias a los pies de goma integrados, el foco puede instalarse en un lugar adecuado sobre una superficie nivelada. El montaje en travesaño se realiza fijando dos soportes de montaje Omega en la cara inferior de la base del equipo (A). El volumen de suministro incluye dos soportes de montaje Omega; las abrazaderas para travesaño son opcionales. Asegúrese de acoplar bien el equipo y de fijar el foco con un cable de seguridad adecuado en el punto previsto a tal efecto (B). La distancia entre el foco y las superficies y objetos iluminados deberá ser de, como mínimo, 3 m; la distancia respecto a otros equipos y materiales inflamables deberá ser de, como mínimo, 0,2 m.



Nota importante: El montaje en altura requiere mucha experiencia, incluido el cálculo de los valores límite de la carga de trabajo, el material de instalación utilizado y las comprobaciones de seguridad periódicas de todos los focos y materiales de instalación. Si no está cualificado para ello, no intente realizar la instalación: recurra a una empresa profesional.

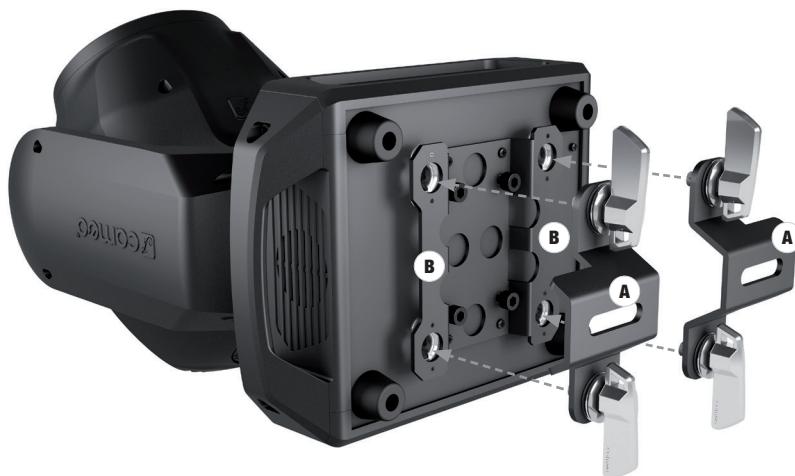

TECNOLOGÍA DMX

DMX512

DMX (Digital Multiplex) es el nombre de un protocolo universal utilizado como medio de comunicación entre dispositivos y controladores. El controlador DMX envía datos DMX a los equipos DMX conectados. Los datos DMX se envían como datos serie que se transmiten de equipo a equipo a través de los conectores XLR «DMX IN» y «DMX OUT» que se encuentran en todos los equipos DMX, siendo 32 el número máximo de equipos conectados. El último equipo de la cadena irá equipado con una terminación (terminador).



CONEXIONADO DMX

DMX es un lenguaje que permite que todas las marcas y modelos de diferentes fabricantes puedan conectarse entre sí y funcionar desde un mismo controlador, siempre y cuando todos los equipos y el controlador sean compatibles con DMX. Para garantizar la correcta transmisión de los datos DMX, el cable de conexión entre los equipos debe mantenerse lo más corto posible. El orden en que se conectan los equipos en una cadena DMX no influye en el direccionamiento DMX. Por ejemplo, un equipo al que se le asigna la dirección DMX 1 puede colocarse en cualquier lugar de la cadena DMX, ya sea al principio, al final, o en cualquier lugar intermedio. Cuando a un equipo se le asigna la dirección DMX 1, el controlador DMX enviará los datos asignados a la dirección 1 a dicho equipo, independientemente de dónde se encuentre en la cadena DMX.

CONEXIÓN EN CADENA DE VARIOS FOCOS

1. Conecte el conector XLR macho de (3 o 5 pines) del cable DMX a la salida DMX (conector de chasis hembra) del primer equipo DMX (p. e. un controlador DMX).
2. Conecte ahora el conector XLR hembra del cable DMX del primer foco a la entrada DMX del equipo siguiente (conector de chasis macho). Conecte la salida DMX de este último equipo a la entrada DMX del equipo siguiente, y así sucesivamente. Tenga en cuenta que los dispositivos DMX están conectados en serie y que las conexiones no se pueden dividir sin un splitter activo. El número máximo de equipos DMX conectados en cadena es de 32.

Las series 3 STAR, 4 STAR y 5 STAR de Adam Hall ofrecen una amplia gama de cables DMX apropiados.

CABLE DMX:

Si fabrica sus propios cables, tenga en cuenta las figuras de esta página. No conecte la malla del cable al contacto de masa del conector ni permita que la malla entre en contacto con la carcasa del conector XLR. Si se produce un contacto de la malla con la masa, puede producir un funcionamiento inestable del equipo.

Asignación de pines:

Cable DMX con XLR de 3 pines:

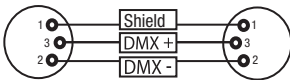

Cable DMX con XLR de 5 pines (los pines 4 y 5 no se utilizan):

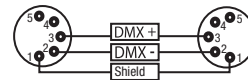

TERMINACIÓN DMX (TERMINADOR):

Para evitar errores de sistema, debe conectarse una resistencia de terminación (120 ohmios, 1/4 W) en el último equipo de la cadena DMX. XLR aéreo de 3 pines con resistencia de terminación: K3DMXT3
XLR aéreo de 5 pines con resistencia de terminación: K3DMXT5

Asignación de pines:

Conector XLR aéreo de 3 pines:

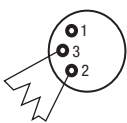

Conector XLR aéreo de 5 pines:

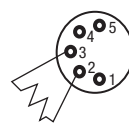

ADAPTADOR DMX:

Gracias a los adaptadores, es posible instalar en una misma cadena DMX tanto equipos DMX con conexiones DMX de 3 pines como equipos con conectores de 5 pines.

Asignación de pines

Adaptador DMX de XLR macho 5 pines a XLR hembra 3 pines: K3DGF0020
Los pines 4 y 5 no se utilizan.

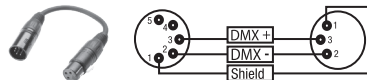

Asignación de pines

Adaptador DMX de XLR macho 3 pines a XLR hembra 5 pines: K3DHM0020
Los pines 4 y 5 no se utilizan.

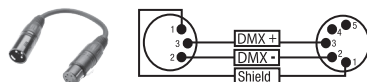

DATOS TÉCNICOS

Número de artículo:	CLAB1
Tipo de producto:	cabeza móvil LED
Tipo:	cabeza móvil
Número de lámparas:	1
Tipo de lámpara:	LED DE 100 W
Temperatura de color:	blanco frío 9200K
Frecuencia de la modulación por ancho de pulsos de los LED:	800 Hz, 1200 Hz, 2000 Hz, 3600 Hz (ajustable)
Número de colores en la rueda de colores:	14 + posición vacía y colores divididos
Número de gobos:	17 fijos + 1 posición vacía
Ángulo de dispersión:	2°
Entrada DMX:	conector XLR macho de 3 pines conector XLR macho de 5 pines
Salida DMX:	conector XLR hembra de 3 pines conector XLR hembra de 5 pines
Modo DMX:	13 canales, 16 canales
Funciones DMX:	pan/tilt, pan/tilt fino, dimmer, dimmer fino, estrobo multifuncional, rueda de colores, giro de rueda de colores, rueda de gobos, giro de rueda de gobos, sacudida de gobos, foco, prismas 1 + 2, giro del prisma, macros de pan/tilt, velocidad de pan/tilt, configuración del sistema
Funciones autónomas:	macros de usuario 1 - 4, modo maestro / esclavo
Configuración del sistema:	inversión de pantalla, encendido/apagado de iluminación de la pantalla, DMX Fail, curva de atenuación, inversión de giro horizontal, inversión de giro vertical, P/T feedback, frecuencia de la modulación por ancho de pulsos, ajustes del ventilador, blackout de movimiento, prueba automática, reinicio, ajuste, restablecimiento de la configuración de fábrica
Control:	DMX 512, habilitado para RDM
Ángulo de giro horizontal:	540°
Ángulo de giro vertical:	270°
Elementos de manejo:	MENU, ENTER, UP, DOWN
Elementos de visualización:	pantalla OLED
Tensión operativa:	100 - 240 V CA / 50 - 60 Hz
Consumo de potencia:	180 W
Intensidad de iluminación:	180000 lx a 3m
Flujo luminoso:	1800 lm
Conexión al suministro eléctrico:	ENTRADA/SALIDA Power Twist de color azul y color blanco (salida máxima de 13 A)
Fusible:	T2.5AL / 250 V (5 x 20 mm)
Temperatura ambiente en funcionamiento:	-15 °C - 45 °C
Humedad relativa del aire:	< 85 %, no condensada
Material de la carcasa:	metal, plástico ABS
Color de la carcasa:	negro
Refrigeración de la carcasa:	ventiladores controlados por temperatura
Dimensiones (anchura x altura x profundidad, sin soporte de montaje):	306 x 437 x 220 mm
Peso:	13,9 kg
Otras características:	cable de red con conector compatible con powerCON y 2 soportes de montaje Omega incluidos en la entrega

ENGLISH

DEUTSCH

FRANCAIS

ESPAÑOL

POLSKI

ITALIANO

DMX

DECLARACIÓN DEL FABRICANTE

GARANTÍA DEL FABRICANTE Y LIMITACIÓN DE RESPONSABILIDAD

Consulte nuestras condiciones de garantía y limitaciones de responsabilidad en: https://cdn-shop.adamhall.com/media/pdf/MANUFACTURERS-DECLARATIONS_CAMEO.pdf. En caso de necesitar servicio técnico, póngase en contacto con Adam Hall GmbH, Adam-Hall-Str. 1, 61267 Neu Anspach (Alemania); correo electrónico Info@adamhall.com; +49 (0)6081 / 9419-0.



ELIMINACIÓN CORRECTA DE ESTE PRODUCTO

(Aplicable en la Unión Europea y en los países europeos que dispongan de un sistema de recogida selectiva) El símbolo que aparece  sobre el producto o en la documentación adjunta indica que al final de la vida útil del equipo, no deberá desecharlo con los demás residuos domésticos, con el fin de evitar posibles efectos negativos en el medio ambiente y en la salud humana debidos al vertido incontrolado de desechos. La recogida selectiva ayuda a su posterior reciclaje y fomenta la reutilización sostenible de los componentes de este equipo. Si es un particular, póngase en contacto con el distribuidor donde adquirió este producto, o con el ayuntamiento, para informarse sobre el reciclaje adecuado de este equipo. Si es una empresa, póngase en contacto con su proveedor para informarse sobre los términos y condiciones de su contrato de compra-venta. Este producto no debe mezclarse con otros residuos industriales.

Conformidad CE

Adam Hall GmbH declara por la presente que este producto es conforme con las siguientes directivas (según sea aplicable):

R&TTE (1999/5/CE) o RED (2014/53/UE) a partir de junio de 2017

Directiva de baja tensión (2014/35/UE)

Directiva EMC (2014/30/UE)

RoHS (2011/65/UE)

Puede consultar la declaración de conformidad completa en www.adamhall.com.

También puede solicitarla a info@adamhall.com.

Gratulujemy wyboru!

To urządzenie zostało zaprojektowane i wyprodukowane przy zastosowaniu najwyższych kryteriów jakościowych w celu zapewnienia wieloletniej bezawaryjnej eksploatacji. Proszę starannie przeczytać niniejszą instrukcję obsługi, aby móc jak najszybciej zacząć użytkować ten produkt marki Cameo Light. Więcej informacji na temat Cameo Light znajdź Państwo na naszej stronie internetowej pod adresem WWW.CAMEOLIGHT.COM.

ŚRODKI OSTROŻNOŚCI

- Należy dokładnie przeczytać niniejszą instrukcję.
- Wszystkie informacje i instrukcje przechowywać w bezpiecznym miejscu.
- Należy przestrzegać zaleceń.
- Należy przestrzegać wszystkich wskazówek ostrzegawczych. Nie wolno usuwać wskazówek bezpieczeństwa ani innych informacji znajdujących się na urządzeniu.
- Używać urządzenia wyłącznie w sposób zgodny z jego przeznaczeniem.
- Stosować wyłączniki urządzeń do stosowania na zewnątrz – w przypadku instalacji stałych). Należy zadbać o prawidłową instalację uchwytów ściennych i ich odpowiednie zabezpieczenie. Zapewnić bezpieczną instalację urządzenia i upewnić się, że urządzenie nie spadnie.
- Podczas instalacji przestrzegać obowiązujących w danym kraju przepisów bezpieczeństwa.
- Urządzenie instalować i eksploatować z dala od grzejników, zasobników ciepła, pieców i innych źródeł ciepła. Zadbać o zainstalowanie urządzenia w taki sposób, aby zawsze było ono wystarczająco chłodzone i nie mogło ulec przegrzaniu.
- Nie umieszczać na urządzeniu źródeł zapłonu, takich jak np. palące się świece.
- Nie wolno blokować szczelin wentylacyjnych.
- Urządzenie zostało zaprojektowane wyłącznie do użytku w pomieszczeniach. Nie używać urządzenia w bezpośrednim sąsiedztwie wody (nie dotyczy specjalnych urządzeń do stosowania na zewnątrz – w takim przypadku należy przestrzegać podanych poniżej wskazówek specjalnych). Urządzenie nie może mieć kontaktu z palnymi materiałami, płynami ani gazami.
- Zabezpieczyć urządzenie przed wniknięciem kapiącej lub przyskającej wody. Nie wolno stawiać na urządzeniu pojemników napełnionych płynami, takich jak wazonny czy naczynia z wody.
- Należy zadbać o to, aby do urządzenia nie wpadały żadne przedmioty.
- Urządzenie można eksploatować tylko przy użyciu akcesoriów zalecanych i przewidzianych przez producenta.
- Nie otwierać urządzenia ani nie dokonywać w nim zmian.
- Po podłączeniu urządzenia sprawdzić wszystkie ciągi kablowe, aby zapobiec szkodom lub wypadkom np. w wyniku potknięcia.
- Podczas transportu zadbać o to, aby urządzenie nie upadło, gdyż może to spowodować uszkodzenie mienia i obrażenia ciała.
- Jeśli urządzenie nie działa prawidłowo, do jego wnętrza dostały się plyn lub przedmioty lub jeśli urządzenie zostało uszkodzone w inny sposób, należy je natychmiast wyłączyć i odłączyć od gniazda sieciowego (jeśli urządzenie jest aktywne). Naprawę takiego urządzenia może wykonać tylko autoryzowany personel specjalistyczny.
- Do czyszczenia urządzenia stosować suchą ściereczkę.
- Przestrzegać obowiązujących w danym kraju przepisów dotyczących usuwania odpadów. Podczas utylizacji opakowania oddzielić tworzywo sztuczne od papieru i tektury.
- Worki z tworzywa sztucznego należy przechowywać w miejscu niedostępnym dla dzieci.

DOTYCZY URZĄDZEŃ Z ZASILANIEM SIECIOWYM:

- UWAGA:** jeśli kabel sieciowy urządzenia jest wyposażony w zestyk ochronny, należy go podłączyć do gniazda z przewodem uziemiaczącym. Nigdy nie wolno dezaktywować przewodu uziemiacjącego kabla sieciowego.
- Nie włączać urządzenia bezpośrednio po narażeniu go na silne wahania temperatury (np. po transporcie). Wilgoć i skropliny mogą uszkodzić urządzenie. Włączyć urządzenie dopiero wtedy, gdy osiągnie temperaturę pokojową.
 - Przed podłączeniem urządzenia do gniazda elektrycznego należy sprawdzić, czy napięcie i częstotliwość sieci elektrycznej odpowiada wartościom podanym na urządzeniu. Jeśli urządzenie jest wyposażone w przełącznik napięcia, należy podłączyć je do gniazda tylko wówczas, gdy wartości urządzenia odpowiadają wartościom sieci elektrycznej. Jeśli dołączony kabel sieciowy lub dołączony adapter sieciowy nie pasuje do gniazda elektrycznego, należy skontaktować się z elektrykiem.
 - Nie stawiać na kablu sieciowym. Należy zadbać o to, aby kable przewodzące napięcie nie były zagięte przy gnieździe sieciowym, przy adapterze sieciowym ani przy gnieździe urządzenia.
 - Przy podłączaniu urządzenia zawsze należy zadbać o to, aby kabel sieciowy lub adapter sieciowy był zawsze łatwo dostępny. Odłączyć urządzenie od źródła zasilania, gdy nie jest ono używane lub gdy ma zostać poddane czyszczeniu. Zawsze należy wyjmować kabel sieciowy i adapter sieciowy z gniazda, chwytając za wtyczkę lub adapter, a nie za kabel. Nigdy nie dotykać kabla sieciowego i adaptera sieciowego mokrymi dłońmi.
 - W miarę możliwości nie włączać i wyłączać urządzenia w krótkich odstępach czasu, gdyż może to mieć negatywny wpływ na jego żywotność.
 - WAŻNA INFORMACJA:** bezpieczniki należy wymieniać wyłącznie na bezpieczniki tego samego typu i o takich samych wartościach. Jeśli bezpiecznik stałe się przepala, należy skontaktować się z autoryzowanym centrum serwisowym.
 - Aby całkowicie odłączyć urządzenie od sieci, należy wyjąć kabel sieciowy lub adapter sieciowy z gniazda.
 - Jeśli urządzenie jest wyposażone w przyłącze sieciowe Volex, konieczne jest odblokowanie odpowiedniej wtyczki urządzenia Volex, zanim będzie możliwe jej odłączenie. Oznacza to także, iż w wyniku pociągnięcia za kabel urządzenie może się przesunąć i spaść, co może spowodować obrażenia ciała i/lub inne szkody, dlatego ważne jest, aby przewody były odpowiednio poprowadzone.
 - W przypadku zagrożenia uderzeniem pioruna lub jeśli urządzenie przez dłuższy czas nie jest używane, należy wyjąć kabel sieciowy i adapter sieciowy z gniazda.

32. Instalacja urządzenia powinna odbywać się, gdy urządzenie nie jest podłączone do źródła zasilania (należy wyjąć wtyczkę z gniazda).

33. Kurz i inne osady wewnątrz urządzenia mogą je uszkodzić. W zależności od warunków otoczenia (kurz, nikotyna, opary itp.) urządzenie powinno być konserwowane lub czyszczone przez wykwalifikowanego specjalistę (usługa nieobjęta gwarancją), aby zapobiec przegrzaniu i nieprawidłowemu działaniu.

34. Odstęp od materiałów łatwopalnych musi wynosić co najmniej 0,5 m.

35. Powierzchnia przekroju poprzecznego przewodów zasilających większą liczbę urządzeń musi wynosić co najmniej 1,5 mm². W krajach Unii Europejskiej przewody muszą spełniać wymagania normy H05VV-F lub podobne wytyczne. Adam Hall oferuje odpowiednie przewody. Używając tych przewodów można podłączyć większą liczbę urządzeń przez złącze Power out i Power in kolejnego urządzenia. Należy upewnić się, że całkowity pobór mocy wszystkich podłączonych urządzeń nie przekracza wartości podanej w amperach na urządzeniu. Należy dopilnować, aby kable łączące poszczególne urządzenia były możliwie jak najkrótsze.



UWAGA:

Nigdy nie zdejmować pokrywy, gdyż grozi to porażeniem prądem. We wnętrzu urządzenia nie ma żadnych części, które mogłyby zostać naprawione bądź poddane czynnościom konserwacyjnym przez użytkownika. Czynnności konserwacyjne i naprawy może przeprowadzać wyłącznie wykwalifikowany personel serwisowy.



Trójkąt równoboczny z symbolem błyskawicy sygnalizuje niez izolowane, niebezpieczne napięcie we wnętrzu urządzenia, które może spowodować porażenie prądem.



Trójkąt równoboczny z wykrzyknikiem oznacza ważne wskazówki dotyczące obsługi i konserwacji.



Ostrzeżenie! Ten symbol ostrzega przed gorącymi powierzchniami. Podczas użytkowania niektóre elementy mogą się nagrzać. Urządzenie można dotykać lub transportować dopiero po jego ostygnięciu (po odczekaniu co najmniej 10 minut).



Ostrzeżenie! To urządzenie przeznaczone jest do użytku do maksymalnej wysokości 2000 m n.p.m.



Ostrzeżenie! To urządzenie nie jest przewidziane do użytku w tropikalnych strefach klimatycznych.



Uwaga! Intensywne źródło światła LED! Niebezpieczeństwo uszkodzenia wzroku. Nie spoglądaj na źródło światła.

OSTROŻNIE! WAŻNE WSKAZÓWKI DOTYCZĄCE PRODUKTÓW OŚWIETLENIOWYCH!

1. Produkt przeznaczony jest do zastosowań profesjonalnych podczas organizacji imprez i nie nadaje się do oświetlania pomieszczeń w gospodarstwie domowym.
2. Nigdy nie spoglądać bezpośrednio w stronę promienia świetlnego, nawet przez krótką chwilę.
3. Nigdy nie spoglądać w stronę promienia świetlnego przy pomocy urządzeń optycznych, takich jak np. szkło powiększające.
4. Efekty stroboskopowe mogą wywołać ataki epilepsji u osób wrażliwych na pulsujące światło! Dlatego osoby chorujące na epilepsję powinny unikać miejsc, w których stosowane są stroboskopy.

WPROWADZENIE

RUCHOMA GŁOWICA LED AZOR® BEAM

CLAB1

FUNKCJE STEROWANIA:

13-kanalowe i 16-kanalowe sterowanie DMX

Tryb pracy master/ slave

Funkcje standalone

Możliwość pracy w standardzie RDM

CHARAKTERYSTYKA

Doda LED 100 W. Superostra wiązka światła (2°). Koło barw z 14 ostrymi kolorami i kolory mieszane. 17 stałych tarcz gobo. 2 pryzmaty obrotowe (liniowe lub kołowe). Ogniskowanie za pomocą DMX. Stroboskop. Silniki do napędu obrótu w poziomie i pionie, rozdzielczość 16-bitowa. Automatyczna korekta pozycji.

Wentylatory sterowane temperaturą. 3- i 5-stykowe złącza DMX. Złącze kompatybilne z powerCON. W zestawie 2 uchwyty montażowe Omega.

Napięcie robocze 100–240 V AC. Pobór mocy 180 W.

Reflektor może pracować w standardzie RDM (Remote Device Management). Jest to system zdalnego sterowania urządzeniem, który umożliwił sprawdzanie statusu i konfigurowanie urządzeń końcowych RDM za pomocą sterownika RDM.

GNIAZDA, ELEMENTY OBSŁUGI I WSKAŹNIKI

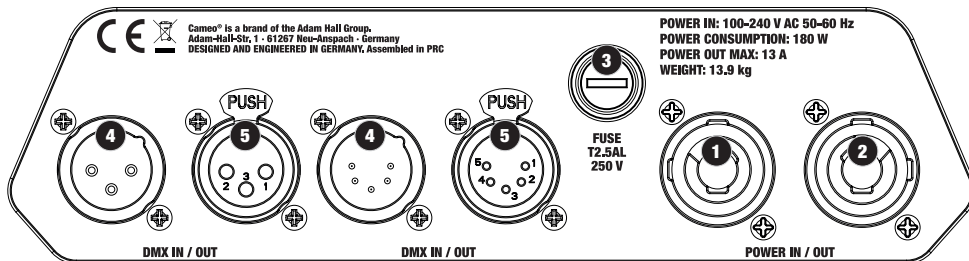

1 POWER IN

Gniazdo wejściowe kompatybilne z PowerCON. Napięcie robocze 100–240 V AC / 50–60 Hz. Połączenie przez dostarczony kabel sieciowy.

2 POWER OUT

Gniazdo wyjściowe kompatybilne z PowerCON do zasilania dodatkowych reflektorów Cameo. Całkowity pobór prądu wszystkich podłączonych urządzeń nie może przekroczyć wartości w amperach (A) podanej na urządzeniu.

3 FUSE

Podstawa bezpiecznikowa do bezpieczników o dużej czułości 5 x 20 mm. **WAŻNA WSKAZÓWKA:** Bezpiecznik wymieniaj wyłącznie na bezpiecznik tego samego typu i o tych samych parametrach. W razie wielokrotnego zadziałania bezpiecznika skontaktuj się z autoryzowanym centrum serwisowym.

4 DMX IN

3- i 5-stykowe złącze męskie XLR do podłączenia kontrolera DMX (np. pulpitu DMX).

5 DMX OUT

3- i 5-stykowe złącze żeńskie XLR do przekazywania sygnału sterującego DMX.

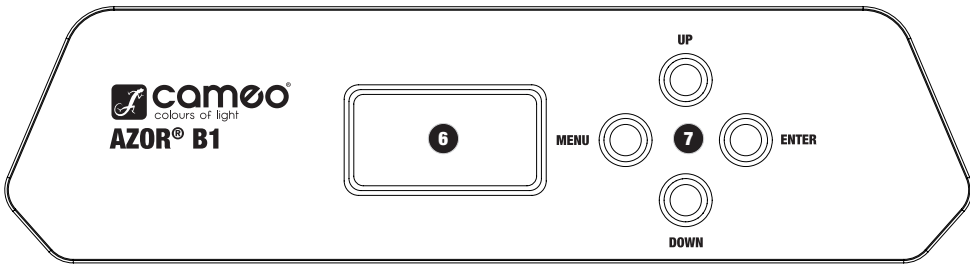

6 WYŚWIETLACZ OLED

Wyświetlacz OLED pokazuje bieżący tryb pracy (widok główny), pozycje z menu wyboru oraz wartość liczbową lub stan pracy w poszczególnych pozycjach menu. Po ok. 30 sekundach bezczynności wyświetlacz automatycznie wraca do widoku głównego. Jeśli na wejściu DMX nie ma sygnału, znaki na wyświetlaczu migają (w trybach DMX i slave).

7 PRZYCISKI OBSŁUGI

MENU - Naciśnięcie przycisku MENU spowoduje przejście do menu wyboru. Ponowne naciśnięcie przycisku spowoduje powrót do widoku głównego.
UP i DOWN - Wybór poszczególnych pozycji w menu wyboru (adres DMX, tryb pracy itp.) oraz w podmenu oraz zmiana wartości wybranej pozycji menu, np. adresu DMX.

ENTER - Naciśnięcie przycisku ENTER umożliwi przejście do poziomu menu w celu dokonania zmian ustawień. Wprowadzone zmiany ustawień należy potwierdzić również przez naciśnięcie przycisku ENTER.

UWAGI

- Po prawidłowym podłączeniu reflektora do sieci zasilania, podczas procesu uruchamiania, jest wyświetlana następująca sekwencja komunikatów: „Welcome to Cameo”, nazwa modelu oraz wersja oprogramowania. Następnie reflektor jest gotowy do pracy i przełącza się na ostatnio wybrany tryb.
- Jeśli aktywowano jeden z trybów DMX lub tryb slave, a na wejściu DMX nie ma sygnału, znaki na wyświetlaczu migają. Po wykryciu sygnału sterującego wskaźniki przestaną migać.
- Po ok. 30 sekundach bezczynności automatycznie wyświetli się aktualnie wybrany tryb pracy.
- Funkcja Fast Access: poruszanie się po menu ułatwia jego inteligentna struktura, dzięki której można bezpośrednio przechodzić do ostatnio wybranych pozycji menu i podmenu. 1. Jednoczesne naciśnięcie przycisków MENU i ENTER powoduje przeniesienie bezpośrednio do ostatnio edytowanej pozycji podmenu, dzięki czemu można natychmiast zmienić wybrane ustawienia (adres startowy DMX i wszystkie tryby pracy). 2. Naciśnięcie przycisku MENU spowoduje przejście bezpośrednio do ostatnio edytowanej pozycji menu. Naciskając przycisk ENTER, przejdziesz do pozycji podmenu, aby wprowadzić indywidualne ustawienia (adres startowy DMX i wszystkie tryby pracy).
- Widok wyświetlacza można obrócić o 180° poprzez naciśnięcie przycisku UP, gdy wyświetlacz pokazuje w widok główny. Gdy widok jest obrócony o 180°, przyciski UP i DOWN działają odwrotnie. Aby przywrócić wyjściowe ustawienie wyświetlacza, naciśnij przycisk DOWN.

OBSŁUGA

WIDOK GŁÓWNY WYŚWIETLACZA

Po włączeniu reflektor jest gotowy do pracy i przełącza się na ostatnio wybrany tryb. Wyświetlacz pokazuje aktualny tryb pracy (na przykładzie: tryb DMX z adresem DMX).

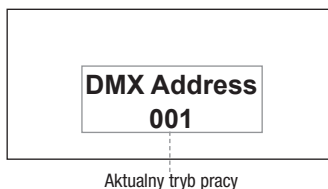

USTAWIANIE ADRESU STARTOWEGO DMX (DMX Address)

Naciśnij przycisk MENU, by przejść do menu wyboru. Przyciskami UP i DOWN wybierz opcję „DMX Address” (zgodnie ze strzałką) i potwierdź wybór przyciskiem ENTER. Na wyświetlaczu pojawi się trzycyfrowe pole, w którym przyciskami UP i DOWN możesz ustawić żądany adres startowy DMX (najwyższa wartość jest zależna od włączonego trybu DMX). Potwierdź wprowadzone ustawienia przyciskiem ENTER i naciśnij przycisk MENU, aby wrócić do widoku głównego (w przykładzie: „DMX Address 001”).

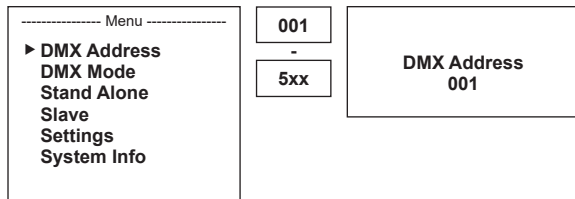

USTAWIANIE TRYBU DMX (DMX Mode)

Naciśnij przycisk MENU, by przejść do menu wyboru. Przyciskami UP i DOWN wybierz opcję „DMX Mode” (zgodnie ze strzałką) i potwierdź wybór przyciskiem ENTER. Przejdziesz do podmenu, w którym przyciskami UP i DOWN możesz wybrać tryb pracy DMX: „13CH” lub „16CH”. Potwierdź wybór przyciskiem ENTER. Tabele z przyporządkowaniem poszczególnych kanałów DMX zamieszczono w niniejszej instrukcji w punkcie STEROWANIE DMX.

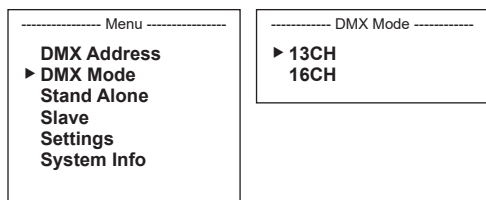

USTAWIANIE TRYBU PRACY STANDALONE (Stand Alone)

Tryb standalone umożliwia, podobnie jak sterownik DMX, ustawienie ściemniacza, stroboskopu, koła barw i tarczy gobo bezpośrednio w urządzeniu w przedziale od 000 do 255. Możliwe jest wewnętrzne zapisanie czterech indywidualnie zaprogramowanych makr, bez potrzeby używania dodatkowego kontrolera DMX (User Macro 1 - User Macro 4). Makra można dowolnie edytować i uruchamiać w każdej chwili. Naciśnij przycisk MENU, by przejść do menu wyboru. Przyciskami UP i DOWN wybierz opcję „Stand Alone” (zgodnie ze strzałką) i potwierdź wybór przyciskiem ENTER. Wybierz żądane makro przyciskami UP i DOWN i potwierdź przyciskiem ENTER. Przyciskami UP i DOWN wybierz żądany parametr, naciśnij przycisk ENTER, aby umożliwić edycję, ponownie przyciskami UP i DOWN zmień żądaną wartość i potwierdź dokonane zmiany przyciskiem ENTER (szczegółowa tabela znajduje się poniżej, odpowiada 16-kanałowemu trybowi DMX, kanały 1 do 14).

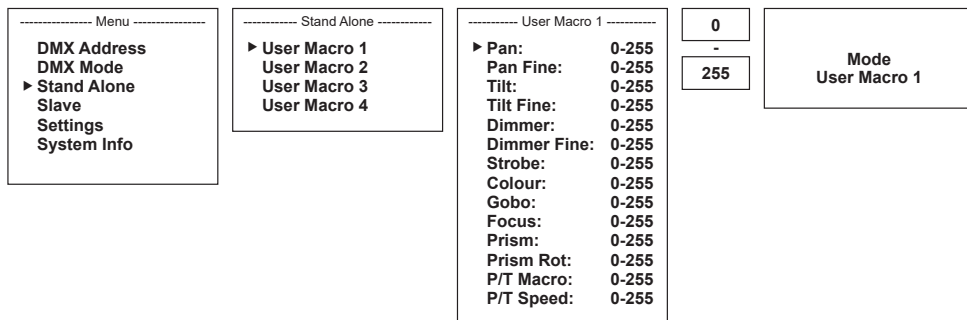

User Macro 1 - 4				
Function	Values & Description			
Pan:	000	-	255	0% to 100%
Pan Fine:	000	-	255	0% to 100%
Tilt:	000	-	255	0% to 100%
Tilt Fine:	000	-	255	0% to 100%
Dimmer:	000	-	255	0% to 100%
Dimmer Fine:	000	-	255	0% to 100%
Strobe: (multifunctional Strobe)	000	-	005	Strobe open
	006	-	010	Strobe closed
	011	-	033	Pulse Random, slow -> fast
	034	-	056	Ramp up Random, slow -> fast
	057	-	079	Ramp down Random, slow -> fast
	080	-	102	Random Strobe Effect, slow -> fast
	103	-	127	Strobe Break Effect, 5s.....1s (Short burst with break)
	128	-	250	Strobe slow -> fast <1Hz - 20Hz
	251	-	255	Strobe open
Colour: (Colour Wheel)	000	-	005	Open
	006	-	011	Open/Deep Red
	012	-	017	Deep Red
	018	-	023	Deep Red / Medium Blue
	024	-	029	Medium Blue
	030	-	035	Medium Blue / Yellow
	036	-	041	Yellow
	042	-	047	Yellow / Magenta
	048	-	053	Magenta
	054	-	059	Magenta / Deep Green
	060	-	065	Deep Green
	066	-	071	Deep Green / Lavender
	072	-	077	Lavender
	078	-	083	Lavender / Peacock
	084	-	089	Peacock
	090	-	095	Peacock / Orange
	096	-	101	Orange
	102	-	107	Orange / Lime
	108	-	113	Lime
	114	-	119	Lime / Pink
	120	-	125	Pink
	126	-	131	Pink / Amber
	132	-	137	Amber
	138	-	143	Amber / Deep Blue
	144	-	149	Deep Blue
150	-	155	Deep Blue / CTO	
156	-	161	CTO	
162	-	167	CTO / Congo Blue	
168	-	173	Congo Blue	
174	-	179	Congo Blue / Open	
180	-	192	Open	
193	-	223	Colour Wheel rot. Slow -> Fast, CW	
224	-	224	Colour Wheel rot. Stop	
225	-	255	Colour Wheel rot. Fast -> Slow, CCW	

Gobo: (Gobo Wheel)	000	-	005	Open
	006	-	010	Gobo 1
	011	-	015	Gobo 2
	016	-	020	Gobo 3
	021	-	025	Gobo 4
	026	-	030	Gobo 5
	031	-	035	Gobo 6
	036	-	040	Gobo 7
	041	-	045	Gobo 8
	046	-	050	Gobo 9
	051	-	055	Gobo 10
	056	-	060	Gobo 11
	061	-	065	Gobo 12
	066	-	070	Gobo 13
	071	-	075	Gobo 14
	076	-	080	Gobo 15
	081	-	085	Gobo 16
	086	-	090	Gobo 17
	091	-	095	Open
	096	-	100	Gobo 1 shake (slow-fast)
	101	-	105	Gobo 2 shake (slow-fast)
	106	-	110	Gobo 3 shake (slow-fast)
	111	-	115	Gobo 4 shake (slow-fast)
	116	-	120	Gobo 5 shake (slow-fast)
	121	-	125	Gobo 6 shake (slow-fast)
	126	-	130	Gobo 7 shake (slow-fast)
	131	-	135	Gobo 8 shake (slow-fast)
	136	-	140	Gobo 9 shake (slow-fast)
	141	-	145	Gobo 10 shake (slow-fast)
	146	-	150	Gobo 11 shake (slow-fast)
	151	-	155	Gobo 12 shake (slow-fast)
	156	-	160	Gobo 13 shake (slow-fast)
161	-	165	Gobo 14 shake (slow-fast)	
166	-	170	Gobo 15 shake (slow-fast)	
171	-	175	Gobo 16 shake (slow-fast)	
176	-	180	Gobo 17 shake (slow-fast)	
181	-	192	Open	
193	-	223	Gobo Wheel rot. Slow -> Fast, CW	
224	-	224	Gobo Wheel rot. Stop	
225	-	255	Gobo Wheel rot. Fast -> Slow, CCW	
Focus:	000	-	255	0% to 100%
Prism:	000	-	005	Prism off (open)
	006	-	127	Linear Prism
	128	-	255	Circular Prism
Prism Rot: (Prism Rotation)	000	-	005	Prism Rotation off
	006	-	128	Prism Position 0 ... 540°
	129	-	191	Prism Rotation, Slow -> Fast, CW
	192	-	192	Prism Rotation Stop
	193	-	255	Prism Rotation, Fast -> Slow, CCW

P/T Macro: (Pan / Tilt Macro)	000	-	005	off
	006	-	040	PAN „small > big“
	041	-	075	TILT „small > big“
	076	-	110	PAN / TILT „small > big“
	111	-	145	PAN / TILT (invers) „small > big“
	146	-	180	Circle „small > big“
	181	-	215	Circle (invers) „small > big“
P/T Speed: (Pan / Tilt Speed)	000	-	255	Pan/Tilt Fast -> Slow

TRYB SLAVE (Slave)

Naciśnij przycisk MENU, by przejść do menu wyboru. Przyciskami UP i DOWN wybierz opcję „Slave” (zgodnie ze strzałką) i potwierdź wybór przyciskiem ENTER. Podłącz urządzenie pracujące w trybie slave do urządzenia pracującego w trybie master (ten sam model, ta sama wersja oprogramowania) kablem DMX, (Master DMX OUT – Slave DMX IN) i włącz w urządzeniu master tryb pracy standalone (User Macro 1 - 4). Praca urządzenia slave jest teraz dostosowana do pracy urządzenia master.

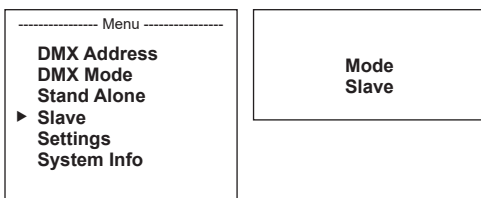

USTAWIENIA URZĄDZENIA (Settings)

Naciśnij przycisk MENU, by przejść do menu wyboru. Przyciskami UP i DOWN wybierz opcję „Settings” (zgodnie ze strzałką) i potwierdź wybór przyciskiem ENTER.

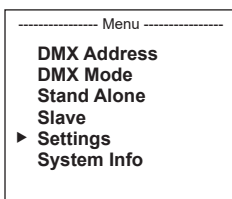

Następnie przejdź do następujących punktów podmenu (wybór przyciskami UP i DOWN, potwierdzenie wyboru przyciskiem ENTER, zmiana statusu/ wartości przyciskami UP i DOWN, potwierdzenie przyciskiem ENTER):

Settings (default = fett)				
Display Reverse	=	Flip Display	On	obrót obrazu wyświetlacza o 180° (np. przy montażu urządzenia nad głową)
			Off	obraz wyświetlacza nie obraca się
Display Backlight	=	oświetlenie wyświetlacza	On	stałe włączone
			Off	Wyłączenie po ok. 10 sekundach bezczynności
DMX Fail	=	tryb pracy w przypadku przerwania sygnału DMX	Hold	ostatnie polecenie zostanie wykonane
			Blackout	natychmiastowe wygaszenie reflektora

Dimmer Curve	=	krzywa ściemniacza	Linear	intensywność światła wzrasta liniowo wraz ze wzrostem wartości DMX	
			Exponential	intensywność światła można ustawić precyzyjnie w dolnym zakresie wartości DMX oraz ogólnie w górnym zakresie wartości DMX	
			Logarithmic	intensywność światła można ustawić ogólnie w dolnym zakresie wartości DMX oraz precyzyjnie w górnym zakresie wartości DMX	
			S-Curve	intensywność światła można ustawić precyzyjnie w górnym i dolnym zakresie wartości DMX oraz ogólnie w środkowym zakresie wartości DMX	
Pan Reverse	=	zmiana kierunku obrotu pan	Yes	zmiana kierunku obrotu w poziomie włączona	
			NO	zmiana kierunku obrotu w poziomie wyłączona	
Tilt Reverse	=	zmiana kierunku obrotu tilt	Yes	zmiana kierunku obrotu w pionie włączona	
			NO	zmiana kierunku obrotu w pionie wyłączona	
P/T Feedback	=	korekta pozycji głowy	Yes	automatyczna korekta pozycji głowy włączona	
			NO	automatyczna korekta pozycji głowy wyłączona	
PWM Frequency	=	częstotliwość modulacji PWM lampy LED	800 Hz 1200 Hz 2000 Hz 3600 Hz	Regulacja częstotliwości modulacji PWM lampy LED	
Fan	=	dopasowanie sterowania wentylatorem	Auto	automatyczna regulacja mocy wentylatora	
			Low Noise	bardzo cichy wentylator przy zredukowanej jasności	
Move Blackout	=	automatyczne wygaszenie podczas ruchu głowicy	NO	wygaszenie podczas ruchu głowicy wyłączone	
			Yes	wygaszenie podczas ruchu głowicy włączone	
Auto Test	=	automatyczny test działania	Auto-Test now?	Naciśnij ENTER = rozpoczęcie stopniowego testu działania lampy LED i wszystkich silników (pan, tilt, gobo...) Naciśnij MENU = zatrzymanie testu działania	
Reset	=	ponowne uruchomienie urządzenia	Reset Now?	ponowne uruchomienie urządzenia i reset wszystkich silników	
Adjust	=	korekta ustawienia zerowego	Pan Offset	0-255	korekta ustawienia zerowego pan
			Tilt Offset	0-255	korekta ustawienia zerowego tilt
			Colour Offset	0-255	korekta ustawienia zerowego koła kolorów
			Gobo Offset	0-255	korekta ustawienia zerowego tarczy gobo
			6Pri Offset	0-255	korekta ustawienia zerowego pryzmatu liniowego
			R6Pri Offset	0-255	korekta ustawienia zerowego obrotów pryzmatu liniowego
			8Pri Offset	0-255	korekta ustawienia zerowego pryzmatu kołowego
			R8Pri Offset	0-255	korekta ustawienia zerowego obrotów pryzmatu kołowego
Factory Reset	=	przywracanie ustawień fabrycznych	Reset Now?	Naciśnij ENTER = wykonaj reset Naciśnij MENU = nie wykonuj resetu	

INFORMACJE O URZĄDZENIU (System Info)

Naciśnij przycisk MODE, by przejść do menu wyboru. Przyciskami UP i DOWN wybierz opcję „System Info” (zgodnie ze strzałką) i potwierdź wybór przyciskiem ENTER.

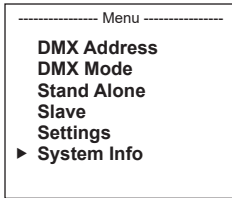

Spowoduje to przejście do podmenu, w którym są wyświetlane informacje o urządzeniu. Przyciskami UP i DOWN wybierz interesujące Cię pozycje. Aby wybrać i zatwierdzić wybrany parametr, naciśnij przycisk ENTER.

System Info					
Firmware	=	wyświetl oprogramowanie sprzętowe	DISP:	Vx.x	sterowanie główne
			XY:	Vx.x	sterowanie ruchem pan/ tilt
			MOTOR:	Vx.x	sterowanie silnikiem w głowicy
Temperature	=	temperatura lampy LED i podstawy urządzenia	LED		xx °C / xx °F
			BASE		xx °C / xx °F
			Unit °C / °F		temperatura w stopniach Celsjusza lub Fahrenheita
Operation Hours	=	informacja o czasie pracy reflektora	xxx:xxh		czas pracy reflektora w godzinach i minutach
Error Info	=	informacja o błędzie urządzenia Jeśli nie da się usunąć błędu poprzez zresetowanie lub ponowne uruchomienie urządzenia, konieczna jest naprawa w autoryzowanym serwisie.	CTR1-XY Error (Błąd sterowania obrotami Pan/Tilt)		Rozwiązanie: Ponowne uruchomienie
			CTR2-MOTOR Error (Błąd sterowania silnika)		Rozwiązanie: Ponowne uruchomienie
			Pan Sensor Error (Błąd czujnika obrotu Pan po zresetowaniu funkcji Pan/Tilt)		Rozwiązanie: Ponowne uruchomienie
			Pan Sensor Error (Błąd enkodera obrotu Pan po zresetowaniu funkcji Pan/Tilt)		Rozwiązanie: Ponowne uruchomienie
			Tilt Sensor Error (Błąd czujnika obrotu Tilt po zresetowaniu funkcji Pan/Tilt)		Rozwiązanie: Ponowne uruchomienie
			Tilt Sensor Error (Błąd enkodera obrotu Tilt po zresetowaniu funkcji Pan/Tilt)		Rozwiązanie: Ponowne uruchomienie
			Colour Reset Fail (Błąd resetowania koła kolorów)		Rozwiązanie: Zresetowanie głowicy
			Gobo Reset Fail (Błąd resetowania koła gobo)		Rozwiązanie: Zresetowanie głowicy
			Prism6 Reset Fail (Błąd resetowania pryzmatu liniowego)		Rozwiązanie: Zresetowanie głowicy
			Prism8 Reset Fail (Błąd resetowania pryzmatu okrągłego)		Rozwiązanie: Zresetowanie głowicy
			Focus Reset Fail (Błąd resetowania ogniskowania)		Rozwiązanie: Zresetowanie głowicy
			Temperature Error (Temperatura LED powyżej maksimum)		Rozwiązanie: Pozwolić wystygnąć, uruchomić ponownie. Sprawdzić, czy temperatura otoczenia nie przekracza maksymalnej dopuszczalnej (40°C)

USTAWIANIE I MONTAŻ

Do ustawienia reflektora w odpowiednim miejscu na płaskiej powierzchni służą zintegrowane gumowe nóżki. Do montażu reflektora na trawersie służą dwa uchwyty Omega, które należy przymocować od dołu do podstawy urządzenia (A). Uchwyty Omega są zawarte w zestawie, natomiast odpowiednie zaciski do kratownicy są dostępne jako opcja. Upewnij się, że urządzenie jest solidnie przymocowane. Zabezpiecz reflektor specjalną liną, przeciągając ją w jednym z przewidzianych do tego miejsc (B). Minimalna dopuszczalna odległość reflektora od oświetlanych przez niego powierzchni i obiektów wynosi 3 metry, a od innych urządzeń oraz materiałów palnych – 0,2 metra.



Ważna wskazówka: Montaż na wysokości wymaga dużego doświadczenia w zakresie obliczania limitów obciążenia, stosowanych materiałów instalacyjnych oraz okresowych przeglądów bezpieczeństwa wszystkich materiałów instalacyjnych i reflektorów. Użytkownik bez odpowiednich kwalifikacji nie powinien wykonywać instalacji samodzielnie, lecz skorzystać z pomocy profesjonalnych firm.

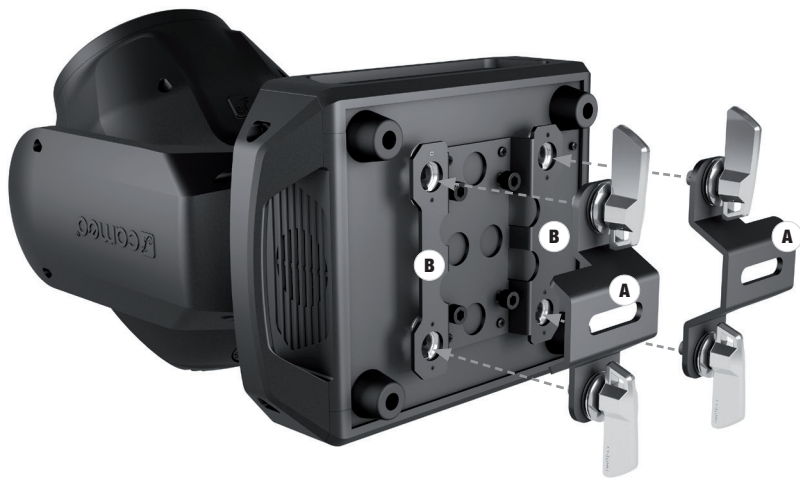

TECHNIKA DMX

DMX-512

DMX (Digital Multiplex) to nazwa uniwersalnego protokołu transmisji do komunikacji między odpowiednimi urządzeniami a kontrolerami. Kontroler DMX wysyła dane DMX do podłączonych urządzeń DMX. Transmisja danych DMX następuje zawsze w formie szeregowego strumienia danych, który jest przekazywany z jednego urządzenia do następnego przez znajdujące się w każdym urządzeniu obsługującym standard DMX złącza „DMX IN” i „DMX OUT” (złącza wtykowe XLR), przy czym maksymalna liczba urządzeń nie może przekraczać 32. Ostatnie urządzenie w łańcuchu należy wyposażyć w terminator.



ZŁĄCZE DMX:

DMX to wspólny „język”, za pomocą którego różne typy i modele urządzeń różnych producentów porozumiewają się ze sobą i mogą być sterowane przy użyciu centralnego kontrolera, o ile wszystkie urządzenia i kontroler obsługują standard DMX. W celu zapewnienia optymalnej transmisji danych wymagane jest, aby kable połączeniowe między poszczególnymi urządzeniami były możliwie jak najkrótsze. Kolejność, w jakiej urządzenia są podłączone do sieci DMX, nie ma znaczenia dla adresowania. I tak urządzenie z adresem DMX 1 może znajdować się w dowolnym miejscu (szeregowego) łańcucha DMX – na początku, na końcu lub gdzieś pośrodku. Po przydzieleniu urządzeniu adresu DMX 1, kontroler „wie”, że ma on wysyłać wszystkie dane przypisane do adresu 1 do tego urządzenia, niezależnie od jego pozycji w sieci DMX.

POŁĄCZENIE SZEREGOWE KILKU REFLEKTORÓW

1. Męską wtyczkę XLR (3-stykową lub 5-stykową) kabla DMX podłączyć do wyjścia DMX (żeńskie gniazdo XLR) pierwszego urządzenia DMX (np. kontrolera DMX).

2. Żeńską wtyczkę XLR kabla DMX podłączonego do pierwszego reflektora podłączyć do wejścia DMX (męskie gniazdo XLR) następnego urządzenia DMX. Wyjście DMX tego urządzenia podłączyć w taki sam sposób do wejścia DMX następnego urządzenia i tak dalej. Należy pamiętać, że urządzenia DMX podłącza się szeregowo, a połączeń nie można rozdzielać bez aktywnego rozdzielacza. Maksymalna liczba urządzeń DMX w łańcuchu DMX nie może przekraczać 32.

Obszerny wybór odpowiednich kabli DMX oferują linie produktów Adam Hall 3 STAR, 4 STAR i 5 STAR.

KABEL DMX:

W przypadku stosowania własnych kabli należy bezwzględnie przestrzegać informacji podanych na ilustracjach na tej stronie. W żadnym wypadku nie wolno łączyć osłony kabla z końcówką uziemiającą wtyczki. Należy także pamiętać, aby osłona nie miała kontaktu z obudową wtyczki XLR. Jeśli osłona ma kontakt z uziemieniem, może dojść do awarii systemu.

Przyrządowanie wtyczek:

Kabel DMX z 3-stykowymi wtyczkami XLR:

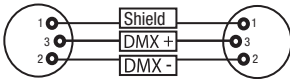

Kabel DMX z 5-stykowymi wtyczkami XLR (pin 4 i 5 są niepodłączone):

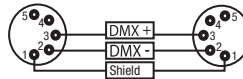

TERMINATOR DMX:

Aby zapobiec awariom systemu, należy wyposażyć ostatnie urządzenie w łańcuchu DMX w terminator (120 Ω, 1/4 W).

3-stykowa wtyczka XLR z terminatorem: K3DMXT3

5-stykowa wtyczka XLR z terminatorem: K3DMXT5

Przyrządowanie wtyczek:

3-stykowa wtyczka XLR:

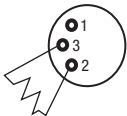

5-stykowa wtyczka XLR:

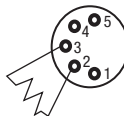

ADAPTER DMX:

Możliwa jest także kombinacja urządzeń DMX z 3-stykowymi przyłączami i urządzeń DMX z 5-stykowymi przyłączami w jednym łańcuchu DMX przy użyciu adapterów.

Przyrządowanie wtyczek

Adapter DMX 5-stykowy XLR, męski, na 3-stykowy XLR, żeński: K3DGF0020
Pin 4 i 5 są niepodłączone.

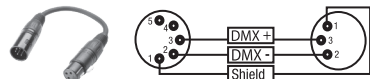

Przyrządowanie wtyczek

Adapter DMX 3-stykowy XLR, męski, na 5-stykowy XLR, żeński: K3DHM0020
Pin 4 i 5 są niepodłączone.

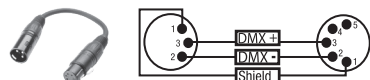

DANE TECHNICZNE

Numer artykułu:	CLAB1
Rodzaj produktu:	Oświetlenie dynamiczne LED
Typ:	Beam Moving Head
Liczba źródeł światła:	1
Typ źródła światła:	Dioda LED 100W
Temperatura barw:	zimna biel 9200K
Częstotliwość modulacji PWM lampy LED:	800 Hz, 1200 Hz, 2000 Hz, 3600 Hz (regulowane)
Liczba kolorów w kole barw:	14 + kolor biały i kolory mieszane
Liczba tarcz gobo:	17 + otwarta
Kąt rozwarcia wiązki świetlnej:	2°
Wejście DMX:	3-stykowe złącze męskie XLR 5-stykowe złącze męskie XLR
Wyjście DMX:	3-stykowe złącze żeńskie XLR 5-stykowe złącze żeńskie XLR
Tryb DMX:	13-kanałowy, 16-kanałowy
Funkcje DMX:	obroty pan/ tilt, precyzyjne sterowanie obrotami pan/ tilt, ściemnianie, ściemnianie precyzyjne, stroboskop wielofunkcyjny, koło barw, obroty koła barw, tarcza gobo, obroty tarczy gobo, gobo shake, ogniskowanie, pryzmat 1 + 2, obroty pryzmatu, makra obrotów pan/ tilt, prędkość obrotów pan/ tilt, ustawienia systemu
Funkcje standalone:	makra użytkownika 1 - 4, tryb master/ slave
Ustawienia systemu:	obrót wyświetlacza, włączanie/ wyłączenie podświetlenia wyświetlacza, stan pracy po przerwaniu sygnału DMX, krzywa ściemniania, zmiana kierunku obrotu pan, zmiana kierunku obrotu tilt, P/T Feedback, częstotliwości modulacji PWM, ustawienia wentylatora, automatyczne wygaszenie podczas ruchu głowicy, test działania, reset, korekta ustawień zerowych, przywracanie ustawień fabrycznych
Sterowanie:	DMX512, możliwość pracy w standardzie RDM
Kąt obrotu PAN:	540°
Kąt obrotu TILT:	270°
Elementy obsługi:	MENU, ENTER, UP, DOWN
Wskaźniki:	WYŚWIETLACZ OLED
Napięcie robocze:	100 V – 240 V AC / 50–60 Hz
Pobór mocy:	180W
Natężenie oświetlenia:	180000 lx @ 3m
Strumień świetlny:	1800 lm
Gniazda zasilania:	Blue & White Power Twist IN/OUT (wyjście maks. 13 A)
Bezpiecznik:	T2.5AL / 250 V (5 x 20 mm)
Temperatura otoczenia w czasie pracy:	-15°C – 45°C
Wilgotność względna:	<85%, bez kondensacji
Materiał obudowy:	metal, ABS
Kolor obudowy:	czarny
Chłodzenie obudowy:	wentylatory sterowane temperaturą
Wymiary (szer. x wys. x gł., bez uchwyty):	306 x 437 x 220 mm
Waga:	13,9 kg
Pozostałe cechy:	w zestawie kabel zasilania z wtyczką kompatybilną ze standardem powerCON i 2 uchwyty montażowe Omega

ENGLISH

DEUTSCH

FRANCAIS

ESPAÑOL

POLSKI

ITALIANO

DMX

DEKLARACJE PRODUCENTA

GWARANCJA PRODUCENTA I OGRANICZENIE ODPOWIEDZIALNOŚCI

Nasze aktualne warunki gwarancji i informacje dotyczące ograniczenia odpowiedzialności znajdują Państwo na stronie: https://cdn-shop.adamhall.com/media/pdf/MANUFACTURERS-DECLARATIONS_CAMEO.pdf. W razie konieczności skorzystania z serwisu proszę skontaktować się z firmą Adam Hall GmbH, Adam-Hall-Str. 1, 61267 Neu Anspach / e-mail Info@adamhall.com / +49 (0)6081 / 9419-0.



PRAWIDŁOWA UTYLIZACJA NINIEJSZEGO PRODUKTU

(Obowiązuje w Unii Europejskiej i innych krajach europejskich stosujących system sortowania odpadów) Niniejszy symbol na produkcie lub związanych z nim dokumentach wskazuje, iż urządzenie po zakończeniu okresu użytkowania nie może być utylizowane razem ze standardowymi odpadami domowymi, aby uniknąć szkód w środowisku lub szkód na osobie powstałych w wyniku niekontrolowanego usuwania odpadów. Niniejszy produkt należy utylizować oddzielnie od innych odpadów i przekazać do punktu recyklingu w celu ponownego wykorzystania użytych w nim materiałów w ramach idei zrównoważonego rozwoju. Klienci prywatni otrzymują informacje w zakresie przyjaznych dla środowiska możliwości usuwania odpadów od sprzedawcy, u którego produkt został zakupiony, lub w odpowiednich placówkach regionalnych. Użytkownicy będący przedsiębiorcami proszeni są o kontakt ze swoimi dostawcami i ewentualne sprawdzenie uzgodnionych umowie warunków utylizacji urządzeń. Niniejszy produkt nie może być utylizowany razem z innymi odpadami przemysłowymi.

Deklaracja zgodności CE

Firma Adam Hall GmbH niniejszym oświadcza, że produkt ten jest zgodny z następującymi dyrektywami (o ile mają zastosowanie):

dyrektywa w sprawie urządzeń radiowych i końcowych urządzeń telekomunikacyjnych (1999/5/WE) lub dyrektywa w sprawie urządzeń

radiowych (2014/53/UE) od czerwca 2017 r.

dyrektywa niskonapięciowa (2014/35/UE)

dyrektywa w sprawie kompatybilności elektromagnetycznej (2014/30/UE)

dyrektywa w sprawie ograniczenia stosowania niektórych niebezpiecznych substancji w sprzęcie elektrycznym i elektronicznym (2011/65/UE)
Pełna wersja deklaracji zgodności znajduje się na stronie internetowej www.adamhall.com.

Ponadto zapytania w tej sprawie można przesyłać na adres e-mail info@adamhall.com.

ENGLISH

DEUTSCH

FRANCAIS

ESPAÑOL

POLSKI

ITALIANO

DMX

Avete fatto la scelta giusta!

Questo dispositivo è stato sviluppato e prodotto in conformità con elevati standard qualitativi che ne garantiscono il regolare funzionamento per molti anni. Leggete attentamente questo manuale d'uso per utilizzare al meglio il vostro nuovo prodotto Cameo Light. Per maggiori informazioni su Cameo Light consultare la nostra pagina Web WWW.CAMEOLIGHT.COM.

MISURE PRECAUZIONALI

1. Lesen S1. Leggere attentamente il presente manuale di istruzioni.
2. Conservare tutte le indicazioni e le istruzioni in un luogo sicuro.
3. Seguire le istruzioni.
4. Rispettare tutte le avvertenze. Non rimuovere dal dispositivo le indicazioni sulla sicurezza o altre informazioni.
5. Utilizzare il dispositivo solo nei modi previsti dal manuale.
6. Utilizzare esclusivamente stativi e fissaggi stabili e adatti (per installazioni fisse). Verificare che i supporti a parete siano installati e fissati a regola d'arte. Verificare che il dispositivo sia installato in modo stabile e non possa cadere.
7. Durante l'installazione, osservare le normative sulla sicurezza in vigore nel proprio Paese.
8. Non installare né azionare il dispositivo in prossimità di radiatori, accumulatori termici, stufe o altre fonti di calore. Accertarsi che il dispositivo sia sempre installato in modo che venga raffreddato a sufficienza e non possa surriscaldarsi.
9. Non appoggiare sul dispositivo fonti di combustione, quali candele accese.
10. Le fessure di areazione non devono essere bloccate.
11. Il dispositivo è destinato all'impiego esclusivamente in ambienti chiusi; non deve essere utilizzato nelle immediate vicinanze di acqua (questo punto non interessa i dispositivi specifici per l'esterno, per i quali valgono le indicazioni speciali riportate di seguito). Non portare mai il dispositivo a contatto con materiali, liquidi o gas infiammabili.
12. Accertarsi che all'interno del dispositivo non possa penetrare acqua per gocciolamento o spruzzo. Non collocare sul dispositivo oggetti contenenti liquidi, quali vasi, tazze o bicchieri.
13. Assicurarsi che non sia possibile la caduta di oggetti nel dispositivo.
14. Azionare il dispositivo esclusivamente con gli accessori appositamente consigliati e previsti dal produttore.
15. Non aprire né modificare il dispositivo.
16. Una volta collegato il dispositivo, verificare tutti i cavi per evitare danni o incidenti, ad esempio per inciampo.
17. Durante il trasporto, assicurarsi che il dispositivo non possa cadere e causare possibili danni a cose e/o persone.
18. Se il dispositivo non funzionasse più correttamente, vi fosse caduto sopra del liquido o un oggetto o fosse stato danneggiato in altro modo, spegnerlo immediatamente e staccare la spina (se si tratta di un dispositivo attivo). La riparazione del dispositivo deve essere affidata esclusivamente a personale qualificato autorizzato.
19. Per la pulizia del dispositivo utilizzare un panno pulito.
20. Rispettare le leggi sullo smaltimento in vigore nel Paese di installazione. Al momento di smaltire l'imballo, separare la plastica dalla carta e dal cartone.
21. I sacchetti di plastica devono essere tenuti lontani dalla portata dei bambini.

DISPOSITIVI CON ALLACCIAMENTO DI RETE:

22. ATTENZIONE: se il cavo di rete è dotato di contatto di protezione, deve essere collegato a una presa di rete con messa a terra. Non disattivare mai la connessione di messa a terra di un cavo di rete.
23. Non accendere il dispositivo subito dopo essere stato sottoposto a forti variazioni di temperatura (ad esempio dopo il trasporto). Umidità e condensa potrebbero danneggiare il dispositivo. Accendere il dispositivo solo dopo che ha raggiunto la temperatura ambiente.
24. Prima di collegare il dispositivo alla presa, controllare innanzitutto se la tensione e la frequenza della rete elettrica coincidono con i valori indicati sul dispositivo stesso. Nel caso di dispositivo munito di selettore di tensione, collegarlo alla presa unicamente se i valori del dispositivo coincidono con quelli della rete elettrica. Se il cavo di rete o l'adattatore di rete forniti in dotazione non sono compatibili con la presa, rivolgersi a un elettricista.
25. Non calpestare il cavo di rete. Accertarsi che i cavi sotto tensione, in particolare della presa di rete o dell'adattatore di rete, non vengano pizzicati.
26. Durante il cablaggio del dispositivo, verificare sempre che il cavo di rete e l'adattatore di rete siano costantemente accessibili. Staccare sempre il dispositivo dall'alimentazione di rete quando non è utilizzato o durante la pulizia. Per staccare dalla presa il cavo di rete e l'adattatore di rete, tirare sempre dalla spina o dall'adattatore e non dal cavo. Non toccare mai il cavo di alimentazione e l'alimentatore con le mani umide.
27. Evitare per quanto possibile di accendere e spegnere velocemente il dispositivo per non pregiudicarne la durata.
28. **NOTA IMPORTANTE:** Sostituire i fusibili esclusivamente con fusibili dello stesso tipo e valore. Se un fusibile continua a saltare, rivolgersi a un centro di assistenza autorizzato.
29. Per staccare completamente il dispositivo dalla rete elettrica, rimuovere il cavo di rete o l'adattatore di rete dalla presa.
30. Per staccare un dispositivo provvisto di presa Volex, è prima necessario sbloccare la relativa spina Volex del dispositivo stesso. Tirando il cavo di rete, però, il dispositivo potrebbe spostarsi e cadere, provocando danni alle persone o di altro genere. Prestare quindi la più scrupolosa attenzione durante la posa dei cavi.
31. In caso di pericolo di caduta di fulmine, o se il dispositivo rimane inutilizzato a lungo, staccare sempre il cavo di rete e l'adattatore di rete dalla presa.
32. L'installazione del dispositivo deve essere realizzata unicamente in assenza di tensione (staccare la spina dalla rete elettrica).
33. Polvere e depositi di altra natura all'interno del dispositivo possono danneggiarlo. A seconda delle condizioni ambientali (polvere, nicotina, nebbia ecc.) il dispositivo deve essere sottoposto a regolari interventi di manutenzione e pulizia da parte di personale specializzato

(senza garanzia, interventi a carico del proprietario) per evitare surriscaldamento e malfunzionamenti.

34. La distanza dai materiali infiammabili deve essere di almeno 0,5 m

35. I cavi di rete utilizzati per l'alimentazione elettrica di più dispositivi devono avere una sezione di almeno 1,5 mm². I cavi impiegati nell'Unione Europea devono essere di tipo H05VV-F o simile. Adam Hall offre cavi idonei. Tali cavi consentono di collegare più dispositivi dalla presa di uscita POWER OUT di un apparecchio alla presa POWER IN di un altro dispositivo. La potenza assorbita complessivamente da tutti i dispositivi non deve superare il valore indicato (v. stampigliatura sul dispositivo stesso). Aver cura di mantenere i cavi di rete quanto più possibile corti.



ATTENZIONE:

non togliere mai il coperchio di protezione perché sussiste il pericolo di scosse elettriche. L'interno del dispositivo non contiene parti che possono essere riparate o sottoposte a manutenzione da parte dell'utente. Per gli interventi di manutenzione e di riparazione rivolgersi esclusivamente a personale qualificato.



Il triangolo equilatero con il simbolo del lampo segnala la presenza di tensioni pericolose non isolate all'interno dell'apparecchio che possono causare scosse elettriche.



Il triangolo equilatero con punto esclamativo segnala la presenza di importanti informazioni relative all'uso e alla manutenzione.



Avvertimento! Questo simbolo indica superfici calde. Alcune parti della cassa potrebbero scaldarsi durante l'impiego. Dopo aver usato l'apparecchiatura, lasciarla raffreddare per almeno 10 minuti prima di toccarla o trasportarla.



Avvertimento! Questo dispositivo è destinato per l'utilizzo a un'altitudine non superiore ai 2.000 metri sul livello del mare.



Avvertimento! Questo dispositivo non è destinato all'uso nei climi tropicali.



Attenzione! Sorgente luminosa a LED di elevata intensità! Pericolo di lesioni oculari. Non guardare la sorgente luminosa.

ATTENZIONE! INDICAZIONI IMPORTANTI RELATIVE AI PRODOTTI DI ILLUMINAZIONE!

1. Il prodotto è stato sviluppato per un uso professionale nel settore della tecnologia applicata a spettacoli e non è idoneo all'impiego nell'illuminazione domestica.
2. Non fissare mai direttamente il fascio di luce, nemmeno per brevi istanti.
3. Non guardare mai il fascio di luce con dispositivi ottici quali le lenti d'ingrandimento.
4. In alcuni casi, in persone sensibili gli effetti stroboscopici possono causare attacchi epilettici! Le persone affette da epilessia devono perciò assolutamente evitare luoghi in cui vengono impiegati effetti stroboscopici.

INTRODUZIONE

TESTA MOBILE BEAM LED AZOR®

CLAB1

FUNZIONI DI CONTROLLO

Controller DMX a 13 e a 16 canali

Funzionamento master/slave

Funzioni stand-alone

Compatibili con RDM

CARATTERISTICHE

LED da 100 W. Beam nitidissimo da 2°. Ruota colori con 14 colori brillanti e divisione colori. 17 gobo fissi. 2 prismi rotanti (lineare e circolare). Messa a fuoco via DMX. Stroboscopio. Motori pan e tilt con risoluzione a 16 bit. Correzione automatica della posizione.

Ventole termoregolate. Connettori DMX a 3 e a 5 poli. Collegamento di rete compatibile con powerCON. 2 staffe di montaggio Omega in dotazione.

Tensione di esercizio 100 V - 240 V AC. Potenza assorbita 180W.

Il proiettore si avvale dello standard RDM (Remote Device Management). Questo sistema di gestione remota dei dispositivi consente di verificare lo stato e configurare i terminali RDM tramite un apposito controller compatibile.

CONNESSIONI, ELEMENTI DI COMANDO E VISUALIZZAZIONE

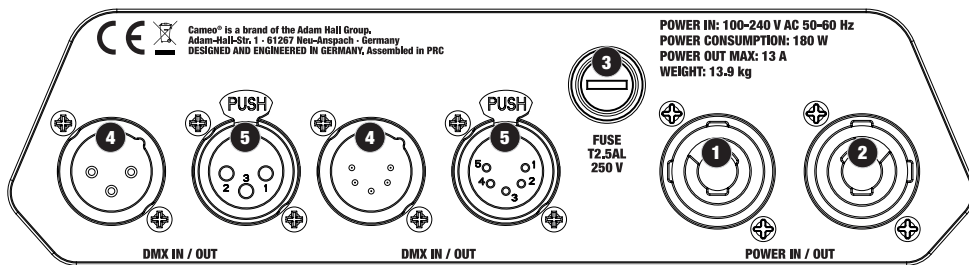

1 POWER IN

Presà di ingresso compatibile con powerCON. Tensione di esercizio 100 - 240 V AC / 50 - 60 Hz. Collegamento mediante cavo di alimentazione incluso nella fornitura.

2 POWER OUT

Presà di uscita compatibile con powerCON per l'alimentazione elettrica di altri proiettori CAMEO. Assicurarsi che il totale della potenza assorbita di tutti i dispositivi collegati all'apparecchio non superi il valore indicato in Ampere (A).

3 FUSE

Portafusibili per microfusibili 5 x 20 mm. **NOTA IMPORTANTE:** Sostituire il fusibile solo con un altro dello stesso tipo e con gli stessi valori. Qualora il fusibile dovesse scattare ripetutamente, rivolgersi a un centro di assistenza autorizzato.

4 DMX IN

Connettore XLR maschio a 3 e a 5 poli per il collegamento di un dispositivo di controllo DMX (ad es. mixer DMX).

5 DMX OUT

Presà XLR femmina a 3 e a 5 poli per il reindirizzamento del segnale di controllo del DMX.

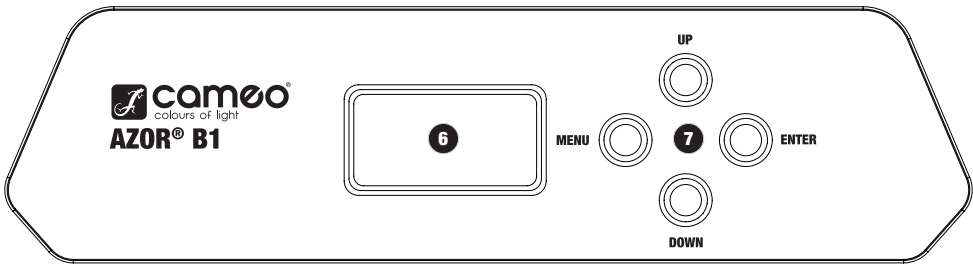

6 OLED-DISPLAY

Il display OLED mostra la modalità di funzionamento attualmente attivata (schermata principale), le voci di menu nel menu di selezione e il valore numerico o lo stato di funzionamento in alcune voci di menu. Se, entro circa 30 secondi, non avviene alcuna immissione, il display passa automaticamente alla schermata principale. Se sull'ingresso DMX non è presente alcun segnale di controllo, i caratteri sul display lampeggiano (funzionamento DMX e slave).

7 TASTI DI COMANDO

MENU - Premendo MENU si accede al menu di selezione. Premendo di nuovo questo tasto, si ritorna alla schermata principale.

UP e DOWN - Selezione delle singole voci di menu del menu di selezione (indirizzo DMX, modalità di funzionamento, ecc.) e dei sottomenu e modifica del valore di una voce di menu, come, ad es., l'indirizzo DMX.

ENTER - Nel menu di selezione premere ENTER per accedere al livello di menu in cui è possibile apportare le modifiche dei valori. Per confermare le modifiche dei valori, premere ENTER.

OSSERVAZIONI

- Non appena il proiettore è correttamente allacciato alla rete elettrica, durante il processo di avvio sul display appaiono in successione il messaggio "Welcome to Cameo", l'indicazione del modello e la versione del software. Dopo questo processo, il proiettore è pronto per l'uso e si avvia nella modalità di funzionamento precedentemente attivata.
- Se è stata attivata una delle modalità di funzionamento DMX o la modalità slave e non è presente alcun segnale di comando all'ingresso DMX, i caratteri sul display inizieranno a lampeggiare. Il lampeggio si arresta in presenza di un segnale di controllo.
- Dopo circa 30 secondi di inattività, sul display viene automaticamente visualizzata la modalità di funzionamento in uso.
- Funzione Fast Access: per semplificare l'utilizzo del menu, il dispositivo dispone di una struttura intelligente che consente di accedere direttamente alle voci di menu e alle relative sottovoci selezionate di recente. 1. Premendo contemporaneamente MENU ed ENTER, si accede direttamente alla voce del sottomenu modificata di recente ed è possibile modificare in un attimo il valore corrispondente (indirizzo di avvio DMX e tutte le modalità di funzionamento). 2. Premendo MENU, si accede direttamente alla voce di menu selezionata e modificata per ultima, premendo più volte ENTER si accede alle voci del sottomenu da cui è possibile eseguire le impostazioni personalizzate (indirizzo di avvio DMX e tutte le modalità di funzionamento).
- La visualizzazione del display può essere ruotata di 180° premendo UP non appena compare la schermata principale sul display. Se la visualizzazione viene ruotata di 180°, le funzionalità di UP e DOWN sono invertite. Premere il tasto DOWN per ruotare nuovamente la visualizzazione del display.

UTILIZZO

SCHERMATA PRINCIPALE DEL DISPLAY

In seguito al processo di accensione, il proiettore è pronto per l'uso e si avvia nella modalità di funzionamento precedentemente attivata. Il display mostra la modalità di funzionamento attuale (nell'esempio modalità di funzionamento DMX con indirizzo DMX)

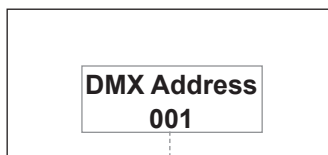

Modalità di funzionamento attuale

IMPOSTAZIONE DELL'INDIRIZZO DI AVVIO DMX (DMX Address)

Premendo MENU si accede al menu di selezione. Con i tasti UP e DOWN, selezionare la voce di menu "DMX Address" (prestare attenzione alla freccia) e confermare con ENTER. Sul display viene visualizzato un campo di immissione a tre cifre ed è possibile impostare l'indirizzo di avvio DMX desiderato tramite i tasti UP e DOWN (il valore massimo dipende dalla modalità di funzionamento DMX attivata). Confermare l'inserimento con ENTER e premere MENU per tornare alla schermata principale (nell'esempio "DMX Address 001").

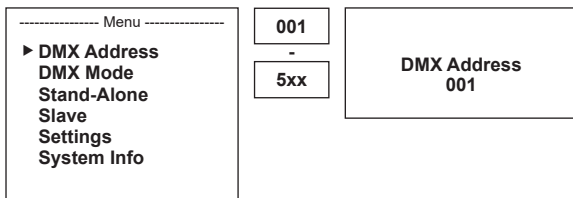

IMPOSTAZIONE DELLA MODALITÀ DI FUNZIONAMENTO DMX (DMX Mode)

Premendo MENU si accede al menu di selezione. Con i tasti UP e DOWN, selezionare la voce di menu "DMX Mode" (prestare attenzione alla freccia) e confermare con ENTER. Nel sottomenu, con i tasti UP e DOWN è possibile selezionare le modalità di funzionamento DMX "13CH" e "16CH". Confermare la scelta con ENTER. Alla sezione CONTROLLO DMX di questo manuale sono disponibili delle tabelle con i canali occupati dalle varie modalità DMX.

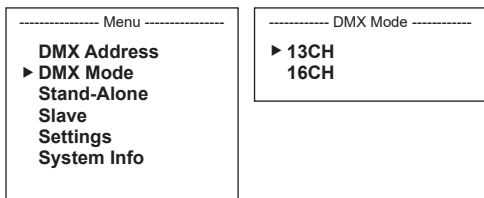

IMPOSTAZIONE DELLA MODALITÀ DI FUNZIONAMENTO STAND-ALONE (Stand Alone)

Analogamente a quanto avviene in un dispositivo di comando DMX, la modalità di funzionamento stand-alone consente di impostare direttamente sul dispositivo le funzioni dimmer, stroboscopio, ruota colori, ruota gobo, ecc., con valori da 000 a 255. È possibile configurare singolarmente e salvare internamente quattro macro, senza la necessità di disporre di un controller DMX supplementare (User Macro 1 - User Macro 4). Le macro possono essere modificate liberamente e possono essere richiamate a piacimento. Premendo MENU si accede al menu di selezione. Con i tasti UP e DOWN, selezionare la voce di menu "Stand Alone" (prestare attenzione alla freccia) e confermare con ENTER. Con i tasti UP e DOWN selezionare ora la macro desiderata e confermare con ENTER. Utilizzare i tasti UP e DOWN per selezionare il parametro desiderato,

ENTER per procedere con la modifica, nuovamente UP e DOWN per modificare il valore corrispondente ed ENTER per confermare (v. sotto per la tabella completa, corrisponde alla modalità DMX a 16 canali, dal canale 1 al 14).

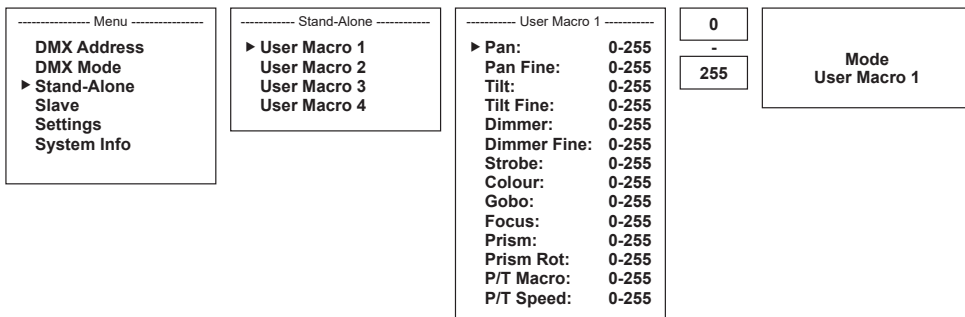

User Macro 1 - 4				
Function	Values & Description			
Pan:	000	-	255	0% to 100%
Pan Fine:	000	-	255	0% to 100%
Tilt:	000	-	255	0% to 100%
Tilt Fine:	000	-	255	0% to 100%
Dimmer:	000	-	255	0% to 100%
Dimmer Fine:	000	-	255	0% to 100%
Strobe: (multifunctional Strobe)	000	-	005	Strobe open
	006	-	010	Strobe closed
	011	-	033	Pulse Random, slow -> fast
	034	-	056	Ramp up Random, slow -> fast
	057	-	079	Ramp down Random, slow -> fast
	080	-	102	Random Strobe Effect, slow -> fast
	103	-	127	Strobe Break Effect, 5s.....1s (Short burst with break)
	128	-	250	Strobe slow -> fast <1Hz - 20Hz
	251	-	255	Strobe open
Colour: (Colour Wheel)	000	-	005	Open
	006	-	011	Open/Deep Red
	012	-	017	Deep Red
	018	-	023	Deep Red / Medium Blue
	024	-	029	Medium Blue
	030	-	035	Medium Blue / Yellow
	036	-	041	Yellow
	042	-	047	Yellow / Magenta
	048	-	053	Magenta
	054	-	059	Magenta / Deep Green
	060	-	065	Deep Green
	066	-	071	Deep Green / Lavender
	072	-	077	Lavender
	078	-	083	Lavender / Peacock
	084	-	089	Peacock
	090	-	095	Peacock / Orange
	096	-	101	Orange
	102	-	107	Orange / Lime
	108	-	113	Lime
	114	-	119	Lime / Pink
	120	-	125	Pink
	126	-	131	Pink / Amber
	132	-	137	Amber
	138	-	143	Amber / Deep Blue
	144	-	149	Deep Blue
150	-	155	Deep Blue / CTO	
156	-	161	CTO	
162	-	167	CTO / Congo Blue	
168	-	173	Congo Blue	
174	-	179	Congo Blue / Open	
180	-	192	Open	
193	-	223	Colour Wheel rot. Slow -> Fast, CW	
224	-	224	Colour Wheel rot. Stop	
225	-	255	Colour Wheel rot. Fast -> Slow, CCW	

Gobo: (Gobo Wheel)	000	-	005	Open
	006	-	010	Gobo 1
	011	-	015	Gobo 2
	016	-	020	Gobo 3
	021	-	025	Gobo 4
	026	-	030	Gobo 5
	031	-	035	Gobo 6
	036	-	040	Gobo 7
	041	-	045	Gobo 8
	046	-	050	Gobo 9
	051	-	055	Gobo 10
	056	-	060	Gobo 11
	061	-	065	Gobo 12
	066	-	070	Gobo 13
	071	-	075	Gobo 14
	076	-	080	Gobo 15
	081	-	085	Gobo 16
	086	-	090	Gobo 17
	091	-	095	Open
	096	-	100	Gobo 1 shake (slow-fast)
	101	-	105	Gobo 2 shake (slow-fast)
	106	-	110	Gobo 3 shake (slow-fast)
	111	-	115	Gobo 4 shake (slow-fast)
	116	-	120	Gobo 5 shake (slow-fast)
	121	-	125	Gobo 6 shake (slow-fast)
	126	-	130	Gobo 7 shake (slow-fast)
	131	-	135	Gobo 8 shake (slow-fast)
	136	-	140	Gobo 9 shake (slow-fast)
	141	-	145	Gobo 10 shake (slow-fast)
	146	-	150	Gobo 11 shake (slow-fast)
	151	-	155	Gobo 12 shake (slow-fast)
	156	-	160	Gobo 13 shake (slow-fast)
	161	-	165	Gobo 14 shake (slow-fast)
166	-	170	Gobo 15 shake (slow-fast)	
171	-	175	Gobo 16 shake (slow-fast)	
176	-	180	Gobo 17 shake (slow-fast)	
181	-	192	Open	
193	-	223	Gobo Wheel rot. Slow -> Fast, CW	
224	-	224	Gobo Wheel rot. Stop	
225	-	255	Gobo Wheel rot. Fast -> Slow, CCW	
Focus:	000	-	255	0% to 100%
Prism:	000	-	005	Prism off (open)
	006	-	127	Linear Prism
	128	-	255	Circular Prism
Prism Rot: (Prism Rotation)	000	-	005	Prism Rotation off
	006	-	128	Prism Position 0 ... 540°
	129	-	191	Prism Rotation, Slow -> Fast, CW
	192	-	192	Prism Rotation Stop
	193	-	255	Prism Rotation, Fast -> Slow, CCW

P/T Macro: (Pan / Tilt Macro)	000	-	005	off
	006	-	040	PAN "small > big"
	041	-	075	TILT "small > big"
	076	-	110	PAN / TILT "small > big"
	111	-	145	PAN / TILT (invers) "small > big"
	146	-	180	Circle "small > big"
	181	-	215	Circle (invers) "small > big"
	216	-	255	Random "small > big"
P/T Speed: (Pan / Tilt Speed)	000	-	255	Pan/Tilt Fast -> Slow

MODALITÀ DI FUNZIONAMENTO SLAVE (Slave)

Premendo MENU si accede al menu di selezione. Con i tasti UP e DOWN, selezionare la voce di menu "Slave" (prestare attenzione alla freccia) e confermare con ENTER. Collegare le unità slave e master (dello stesso modello, stessa versione del software) con un cavo DMX (DMX OUT master - DMX IN slave) e attivare la modalità di funzionamento stand-alone nell'unità master (User Macro 1 - 4). Ora l'unità slave segue l'unità master.

----- Menu ----- DMX Address DMX Mode Stand-Alone ▶ Slave Settings System Info	Mode Slave
--	-----------------------------

IMPOSTAZIONI DEL DISPOSITIVO (Settings)

Premendo MENU si accede al menu di selezione. Con i tasti UP e DOWN, selezionare la voce di menu "Settings" (prestare attenzione alla freccia) e confermare con ENTER.

----- Menu ----- DMX Address DMX Mode Stand-Alone Slave ▶ Settings System Info
--

Si accede quindi al sottomenu per l'impostazione delle seguenti voci di sottomenu (selezionare con UP e DOWN, confermare con ENTER, modificare lo stato/il valore con UP e DOWN, confermare con ENTER):

Settings (default = fett)				
Display Reverse	=	Flip Display	On	Rotazione del display di 180° (ad es. montaggio a testa in giù)
			Off	Nessuna rotazione del display
Display Backlight	=	Illuminazione del display	On	Sempre acceso
			Off	Disattivazione dopo circa 10 secondi di inattività
DMX Fail	=	Modalità di funzionamento in caso di interruzione del segnale DMX	Hold	Viene mantenuto l'ultimo comando
			Blackout	Blackout attivato

Curva dimmer	=	Curva del dimmer	Linear	L'intensità della luce cresce in maniera lineare con il valore DMX
			Exponential	L'intensità della luce può essere impostata in maniera più precisa nell'intervallo di valori DMX inferiore e grossolanamente in quello superiore
			Logarithmic	L'intensità della luce può essere impostata grossolanamente nell'intervallo di valori DMX inferiore e in maniera più precisa in quello superiore
			S-Curve	L'intensità della luce può essere impostata in maniera più precisa nell'intervallo di valori DMX inferiore e superiore e grossolanamente nell'intervallo di valori DMX intermedio
Pan Reverse	=	Inversione pan	Yes	Inversione della direzione di giro orizzontale
			No	Nessuna inversione della direzione di giro orizzontale
Tilt Reverse	=	Inversione tilt	Yes	Inversione della direzione di giro verticale
			No	Nessuna inversione della direzione di giro verticale
P/T Feedback	=	Correzione della posizione della testa	Yes	Correzione della posizione automatica attivata
			No	Correzione della posizione automatica disattivata
PWM Frequency	=	Frequenza LED PWM	800 Hz 1200 Hz 2000 Hz 3600 Hz	Impostazione della frequenza LED PWM
Fan	=	Adeguare controllo ventola	Auto	Regolazione automatica della potenza della ventola
			Low Noise	Ventola extra silenziosa con luminosità ridotta
Move Blackout	=	Oscuramento automatico con movimento della testa	No	Senza oscuramento con movimento della testa
			Yes	Oscuramento con movimento della testa
Auto Test	=	Prova di funzionamento automatica	Auto-Test now?	Premendo ENTER = prova di funzionamento graduale dei LED e di tutti i motori (pan, tilt, gobo...)
				Premendo MENU = interruzione della prova di funzionamento
Reset	=	Riavvio del dispositivo	Reset Now?	Riavvio del dispositivo con il reset di tutti i motori
Adjust	=	Correzione dell'azzeramento	Pan Offset 0-255	Correzione dell'azzeramento pan
			Tilt Offset 0-255	Correzione dell'azzeramento tilt
			Colour Offset 0-255	Correzione dell'azzeramento della ruota colori
			Gobo Offset 0-255	Correzione dell'azzeramento della ruota gobo
			6Pri Offset 0-255	Correzione dell'azzeramento del prisma lineare
			R6Pri Offset 0-255	Correzione dell'azzeramento della rotazione del prisma lineare
			8Pri Offset 0-255	Correzione dell'azzeramento del prisma circolare
			R8Pri Offset 0-255	Correzione della rotazione del prisma circolare
Focus Offset 0-255	Correzione dell'azzeramento della messa a fuoco			
Factory Reset	=	Ripristino delle impostazioni di fabbrica	Reset Now?	Premendo ENTER = esecuzione del ripristino
				Premendo MENU = il ripristino non viene eseguito

INFORMAZIONI DEL SISTEMA (System Info)

Premendo MODE si accede al menu di selezione. Con i tasti UP e DOWN, selezionare la voce di menu "System Info" (prestare attenzione alla freccia) e confermare con ENTER.

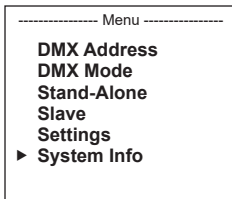

In seguito si accede al sottomenu per la visualizzazione delle seguenti informazioni del sistema. Utilizzare di nuovo i tasti UP e DOWN per selezionare il parametro desiderato, quindi premere ENTER per richiamarlo o impostarlo.

System Info					
Firmware	=	Visualizzazione del firmware del dispositivo	DISP:	Vx.x	Controller principale
			XY:	Vx.x	Controller pan/tilt
			MOTOR:	Vx.x	Controller dei motori della testa
Temperature	=	Indicazione della temperatura dei LED e della base del dispositivo	LED	xx °C / xx °F	
			BASE	xx °C / xx °F	
			Unit °C / °F	Visualizzazione in gradi Celsius o gradi Fahrenheit	
Operation Hours	=	Indicazione del tempo di funzionamento del proiettore	xx:xxh	Indicazione del tempo di funzionamento del proiettore in ore e minuti	
Error Info		Indicazione di errori di funzionamento Se non è possibile risolvere un errore di funzionamento mediante un ripristino o un riavvio, l'unità difettosa deve essere riparata da un centro di assistenza autorizzato.	CTR1-XY Error (errore del comando Pan/Tilt)	Soluzione: riavvio	
			CTR2-MOTOR Error (errore del comando motore)	Soluzione: riavvio	
			Pan Sensor Error (errore del sensore Pan in seguito a Pan/Tilt Reset)	Soluzione: riavvio	
			Pan Encode Error (errore del codificatore Pan in seguito a Pan/Tilt Reset)	Soluzione: riavvio	
			Tilt Sensor Error (errore del sensore Tilt in seguito a Pan/Tilt Reset)	Soluzione: riavvio	
			Tilt Encode Error (errore del codificatore Tilt in seguito a Pan/Tilt Reset)	Soluzione: riavvio	
			Colour Reset Fail (errore reset ruota colori)	Soluzione: Reset Head	
			Gobo Reset Fail (errore reset ruota gobo)	Soluzione: Reset Head	
			Prism6 Reset Fail (errore reset prisma lineare)	Soluzione: Reset Head	
			Prism8 Reset Fail (errore reset prisma circolare)	Soluzione: Reset Head	
			Focus Reset Fail (errore reset messa a fuoco)	Soluzione: Reset Head	
			Temperature Error (temperatura LED oltre il valore massimo)	Soluzione: lasciar raffreddare, riavviare. Verificare la temperatura ambiente massima (40°C)	

INSTALLAZIONE E MONTAGGIO

Grazie ai piedini in gomma integrati, il proiettore può essere collocato in un punto adatto su una superficie piana. Il montaggio a una traversa viene effettuato tramite due staffe a Omega, fissate alla parte inferiore della base del dispositivo (A). Due staffe a Omega sono incluse nella dotazione; appositi morsetti per traverse sono disponibili come optional. Collegare saldamente il tutto e fissare il proiettore con un cavo di sicurezza idoneo in una delle posizioni previste (B). La distanza tra il proiettore e le superfici e gli oggetti illuminati deve essere di almeno 3 metri, mentre la distanza tra gli altri dispositivi e i materiali infiammabili di almeno 0,2 metri.



Nota importante: il montaggio sopratesta richiede una vasta esperienza, incluso il calcolo dei valori limite del carico di lavoro, il materiale di installazione utilizzato e la verifica periodica della sicurezza di tutti i materiali di installazione e dei proiettori. Se non si dispone di queste qualifiche, non cercare di effettuare l'installazione da sé, ma ricorrere all'ausilio di aziende professionali.

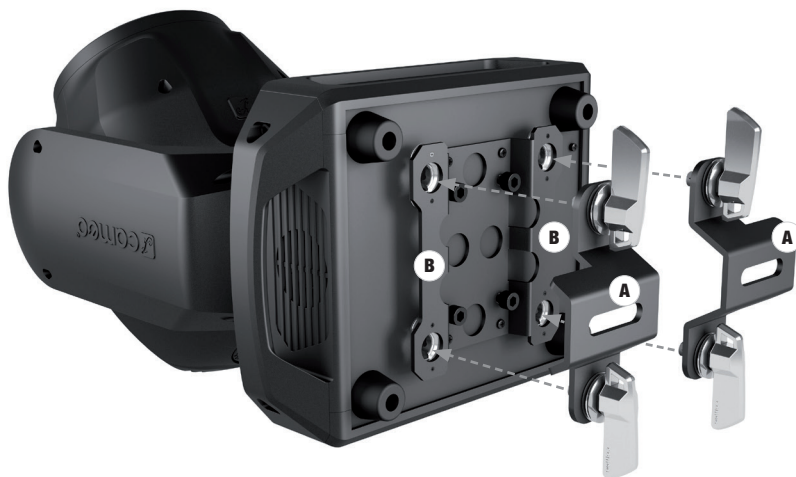

TECNOLOGIA DMX

DMX512

DMX (Digital Multiplex) è la sigla di un protocollo di trasmissione universale per la comunicazione tra dispositivi e controller. Un controller DMX invia dati DMX ai dispositivi DMX collegati. I dati DMX vengono sempre trasmessi come flusso di dati seriale, che viene inoltrato da un dispositivo collegato al successivo attraverso le connessioni (connettori XLR) DMX IN e DMX OUT presenti per ogni dispositivo DMX compatibile, per un massimo di 32 dispositivi. L'ultimo dispositivo della catena deve essere dotato di un connettore terminale (terminatore).



COLLEGAMENTO DMX:

DMX è il linguaggio condiviso che consente l'accoppiamento tra diversi tipi di dispositivo e modelli di produttori differenti e il controllo da parte di un controller centrale, a condizione che tutti i dispositivi e il controller siano DMX compatibili. Per una trasmissione dei dati ottimale, il cavo che collega i singoli dispositivi deve essere il più corto possibile. L'ordine dei dispositivi nella rete DMX non influisce sull'indirizzamento. Il dispositivo con indirizzo DMX 1 può quindi trovarsi in una posizione qualsiasi della catena DMX (seriale): all'inizio, alla fine o in qualsiasi punto al centro. Se a un dispositivo viene assegnato l'indirizzo DMX 1, il controller "sa" di dover inviare a questo dispositivo tutti i dati attribuiti all'indirizzo 1, indipendentemente dalla sua posizione nella interconnessione DMX.

ACCOPIAMENTO SERIALE DI PIÙ PROIETTORI

1. Collegare il connettore XLR maschio (a 3 o 5 poli) del cavo DMX con l'uscita DMX (presa XLR femmina) del primo dispositivo DMX (ad esempio controller DMX).
2. Collegare il connettore XLR femmina del cavo DMX connesso al primo proiettore DMX con l'ingresso DMX (presa XLR maschio) del successivo dispositivo DMX. Analogamente, collegare l'uscita DMX di questo dispositivo con l'ingresso DMX del dispositivo seguente e così via. Tenere presente che in linea di principio i dispositivi DMX sono collegati in serie e i collegamenti non si possono condividere senza uno splitter attivo. In una catena DMX i dispositivi DMX non possono essere più di 32.

Nelle linee di prodotti Adam Hall 3 STAR, 4 STAR e 5 STAR è disponibile un'ampia scelta di cavi DMX.

CAVO DMX:

In caso di cavi di propria realizzazione, procedere secondo le figure di questa pagina. Non collegare mai la schermatura dei cavi con il contatto di massa del connettore e assicurarsi che la schermatura non entri in contatto con l'involucro del connettore XLR. Il contatto di massa della schermatura può generare guasti al sistema.

Configurazione dei connettori:

Cavo DMX con connettori XLR a 3 poli:

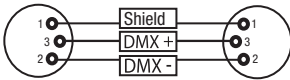

Cavo DMX con connettori XLR a 5 poli (pin 4 e 5 non assegnati):

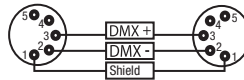

CONNETTORE TERMINALE DMX (TERMINATORE):

Per evitare errori di sistema, l'ultimo dispositivo di una catena DMX deve essere dotato di una resistenza di terminazione (120 ohm, 1/4 W).
 Connettore XLR a 3 poli con resistenza di terminazione: K3DMXT3
 Connettore XLR a 5 poli con resistenza di terminazione: K3DMXT5

Configurazione dei connettori:

Connettore XLR a 3 poli:

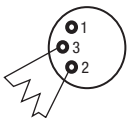

Connettore XLR a 5 poli:

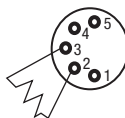

ADATTATORE DMX:

Se si utilizzano degli adattatori, in una catena DMX si possono anche combinare dispositivi DMX con collegamenti a 3 poli e dispositivi DMX con collegamenti a 5 poli.

Configurazione dei connettori

Adattatore DMX XLR maschio 5 poli a XLR femmina 3 poli: K3DGF0020
 Pin 4 e 5 non assegnati.

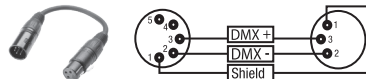

Configurazione dei connettori

Adattatore DMX XLR maschio 3 poli a XLR femmina 5 poli: K3DHM0020
 Pin 4 e 5 non assegnati.

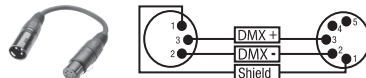

DATI TECNICI

Codice articolo:	CLAB1
Tipologia di prodotto:	Testa mobile LED
Tipo:	Testa mobile beam
Numero lampade:	1
Tipo di lampada:	LED da 100 W
Temperatura colore:	Bianco freddo 9200 K
Frequenza LED PWM:	800Hz, 1200Hz, 2000Hz, 3600Hz (regolabile)
Ruota colori numero colori:	14 + libero e divisione colori
Numero di gobo:	17 fissi aperto
Angolo di emissione:	2°
Ingresso DMX:	XLR maschio a 3 poli XLR maschio a 5 poli
Uscita DMX:	XLR femmina a 3 poli XLR femmina a 5 poli
Modalità DMX:	a 13 canali, 16 canali
Funzioni DMX:	pan/tilt, pan/tilt fine, dimmer, dimmer fine, stroboscopio multifunzione, ruota colori, rotazione ruota colori, ruota gobo, rotazione ruota gobo, gobo shake, messa a fuoco, prisma 1 + 2, rotazione prisma, macro pan/tilt, velocità pan/tilt, impostazioni di sistema
Funzioni stand-alone:	User Macro 1 - 4, funzionamento master/slave
Impostazioni di sistema:	display reverse, illuminazione display on/off, DMX fail, dimmer curve, pan reverse, tilt reverse, P/T feedback, frequenza PWM, fan setting, movement blackout, auto test, reset, adjust, factory reset
Controller:	DMX512, compatibile con RDM
Angolo del giro orizzontale (PAN):	540°
Angolo del giro verticale (TILT):	270°
Elementi di comando:	MENU, ENTER, UP, DOWN
Elementi di visualizzazione:	Display OLED
Tensione di esercizio:	100 - 240 V CA, 50 - 60 Hz
Potenza assorbita:	180W
Potenza di illuminazione:	180000 lx a 3m
Flusso luminoso:	1800 lm
Collegamento alimentazione elettrica:	Blue & White Power Twist IN/OUT (Out max. 13 A)
Fusibile:	T2.5AL/250 V (5 x 20mm)
Temperatura ambiente (in esercizio):	da -15°C a 45°C
Umidità relativa:	< 85%, senza condensa
Materiale alloggiamento:	Metallo, ABS
Colore alloggiamento:	Nero
Raffreddamento alloggiamento:	Ventole termoregolate
Ingombro (L x H x P, senza staffa di montaggio):	306 x 437 x 220mm
Peso:	13,9 kg
Altre caratteristiche:	Cavo di rete con connettore compatibile con powerCON e 2 staffe di montaggio Omega in dotazione

DICHIARAZIONI DEL PRODUTTORE

MANUFACTURER'S WARRANTY & LIMITATION OF LIABILITY

Le nostre attuali condizioni di garanzia e la limitazione di responsabilità sono consultabili alla pagina: https://cdn-shop.adamhall.com/media/pdf/MANUFACTURERS-DECLARATIONS_CAMEO.pdf. In caso di assistenza, rivolgersi a Adam Hall GmbH, Adam-Hall-Str. 1, 61267 Neu Anspach / E-mail Info@adamhall.com / +49 (0)6081 / 9419-0.



CORRETTO SMALTIMENTO DEL PRODOTTO

(In vigore nell'Unione Europea e in altri Paesi europei in cui si attui la raccolta differenziata) Questo simbolo apposto sul prodotto o sui relativi documenti indica che, per evitare danni all'ambiente e alle persone causati da uno smaltimento incontrollato dei rifiuti, alla fine del suo ciclo di vita l'apparecchio non deve essere smaltito insieme ai normali rifiuti domestici. Il prodotto deve quindi essere smaltito separatamente da altri rifiuti e riciclato nell'ottica dell'incentivazione di cicli economici sostenibili. I clienti privati possono richiedere informazioni sulle possibilità di smaltimento ecosostenibile al rivenditore presso il quale è stato acquistato il prodotto o presso le autorità regionali competenti. I clienti aziendali devono invece contattare il proprio fornitore e controllare le eventuali condizioni contrattuali inerenti allo smaltimento degli apparecchi. Questo prodotto non deve essere smaltito assieme ad altri rifiuti industriali.

Conformità CE

Con la presente Adam Hall GmbH dichiara che questo prodotto soddisfa le seguenti direttive (ove pertinente):

Direttiva R&TTE (1999/5/CE) e RED (2014/53/UE) da giugno 2017

Direttiva bassa tensione (2014/35/CE)

Direttiva CEM (2014/30/UE)

RoHS (2011/65/UE)

La dichiarazione di conformità completa è reperibile al sito www.adamhall.com.

Per ulteriori informazioni è inoltre possibile scrivere a info@adamhall.com.

ENGLISH

DEUTSCH

FRANCAIS

ESPAÑOL

POLSKI

ITALIANO

DMX

DMX CONTROL / DMX STEUERUNG / PILOTAGE DMX / CONTROL DMX / STEROWANIE DMX / CONTROLLO DMX

13CH Mode						
Ch.	Function	Values & Descriptions			Sub-Group	
1	Pan	000	-	255	0% to 100%	Pan
2	Pan fine	000	-	255	0% to 100%	
3	Tilt	000	-	255	0% to 100%	Tilt
4	Tilt fine	000	-	255	0% to 100%	
5	Dimmer	000	-	255	0% to 100%	Dimmer
6	Dimmer fine	000	-	255	0% to 100%	
7	Strobe Functions	000	-	005	Strobe open	Multifunctional Strobe
		006	-	010	Strobe closed	
		011	-	033	Pulse Random, slow -> fast	
		034	-	056	Ramp up Random, slow -> fast	
		057	-	079	Ramp down Random, slow -> fast	
		080	-	102	Random Strobe Effect, slow -> fast	
		103	-	127	Strobe Break Effect, 5s.....1s (Short burst with break)	
		128	-	250	Strobe slow -> fast <1Hz - 20Hz	
8	Colour Wheel	251	-	255	Strobe open	Colour Wheel
		000	-	005	Open	
		006	-	011	Open/Deep Red	
		012	-	017	Deep Red	
		018	-	023	Deep Red / Medium Blue	
		024	-	029	Medium Blue	
		030	-	035	Medium Blue / Yellow	
		036	-	041	Yellow	
		042	-	047	Yellow / Magenta	
		048	-	053	Magenta	
		054	-	059	Magenta / Deep Green	
		060	-	065	Deep Green	
		066	-	071	Deep Green / Lavender	
		072	-	077	Lavender	
		078	-	083	Lavender / Peacock	
		084	-	089	Peacock	
		090	-	095	Peacock / Orange	
		096	-	101	Orange	
		102	-	107	Orange / Lime	
		108	-	113	Lime	
		114	-	119	Lime / Pink	
		120	-	125	Pink	
		126	-	131	Pink / Amber	
		132	-	137	Amber	
		138	-	143	Amber / Deep Blue	
		144	-	149	Deep Blue	
		150	-	155	Deep Blue / CTO	
		156	-	161	CTO	
162	-	167	CTO / Congo Blue			
168	-	173	Congo Blue			
174	-	179	Congo Blue / Open			
180	-	192	Open			
193	-	223	Colour Wheel rot. Slow -> Fast, CW			
224	-	224	Colour Wheel rot. Stop			
225	-	255	Colour Wheel rot. Fast -> Slow, CCW			

9	Gobo Wheel	000	-	005	Open	Gobo Wheel
		006	-	010	Gobo 1	
		011	-	015	Gobo 2	
		016	-	020	Gobo 3	
		021	-	025	Gobo 4	
		026	-	030	Gobo 5	
		031	-	035	Gobo 6	
		036	-	040	Gobo 7	
		041	-	045	Gobo 8	
		046	-	050	Gobo 9	
		051	-	055	Gobo 10	
		056	-	060	Gobo 11	
		061	-	065	Gobo 12	
		066	-	070	Gobo 13	
		071	-	075	Gobo 14	
		076	-	080	Gobo 15	
		081	-	085	Gobo 16	
		086	-	090	Gobo 17	
		091	-	095	Open	
		096	-	100	Gobo 1 shake (slow-fast)	
		101	-	105	Gobo 2 shake (slow-fast)	
		106	-	110	Gobo 3 shake (slow-fast)	
		111	-	115	Gobo 4 shake (slow-fast)	
		116	-	120	Gobo 5 shake (slow-fast)	
		121	-	125	Gobo 6 shake (slow-fast)	
		126	-	130	Gobo 7 shake (slow-fast)	
		131	-	135	Gobo 8 shake (slow-fast)	
		136	-	140	Gobo 9 shake (slow-fast)	
		141	-	145	Gobo 10 shake (slow-fast)	
		146	-	150	Gobo 11 shake (slow-fast)	
		151	-	155	Gobo 12 shake (slow-fast)	
		156	-	160	Gobo 13 shake (slow-fast)	
		161	-	165	Gobo 14 shake (slow-fast)	
166	-	170	Gobo 15 shake (slow-fast)			
171	-	175	Gobo 16 shake (slow-fast)			
176	-	180	Gobo 17 shake (slow-fast)			
181	-	192	Open			
193	-	223	Gobo Wheel rot. Slow -> Fast, CW			
224	-	224	Gobo Wheel rot. Stop			
225	-	255	Gobo Wheel rot. Fast -> Slow, CCW			
10	Focus	000	-	255	0% to 100%	Focus
11	Prism Selection	000	-	005	Prism off (open)	Prism
		006	-	127	Prism 1 linear	
		128	-	255	Prism 2 circular	
12	Prism Rotation	000	-	005	Prism Rotation off	
		006	-	128	Prism Position 0 ... 540°	
		129	-	191	Prism Rotation, Slow -> Fast, CW	
		192	-	192	Prism Rotation Stop	
		192	-	255	Prism Rotation, Fast -> Slow, CCW	

ENGLISH

DEUTSCH

FRANCAIS

ESPAÑOL

POLSKI

ITALIANO

DMX

13	Device Settings (please read remark 1*)	000	-	005	no function	Device Settings
		006	-	028	Blackout while Moving on (Hold 3s)	
		029	-	051	Blackout while Moving off (Hold 5s)	
		052	-	074	Invert Pan on (Hold 3s)	
		075	-	097	Invert Pan off (Hold 5s)	
		098	-	120	Invert Tilt on (Hold 3s)	
		121	-	143	Invert Tilt off (Hold 5s)	
		144	-	166	Silent Fan on (Hold 3s)	
		167	-	189	Silent Fan off (Hold 5s)	
		190	-	212	Reset Pan / Tilt (Hold 3s)	
		213	-	235	Reset only Head (Hold 3s)	
		236	-	255	Reset All Functions (Hold 3s)	

16CH Mode						
Ch.	Function	Values & Descriptions			Sub-Group	
1	Pan	000	-	255	0% to 100%	Pan
2	Pan fine	000	-	255	0% to 100%	
3	Tilt	000	-	255	0% to 100%	Tilt
4	Tilt fine	000	-	255	0% to 100%	
5	Dimmer	000	-	255	0% to 100%	Dimmer
6	Dimmer fine	000	-	255	0% to 100%	
7	Strobe Functions	000	-	005	Strobe open	Multifunctional Strobe
		006	-	010	Strobe closed	
		011	-	033	Pulse Random, slow -> fast	
		034	-	056	Ramp up Random, slow -> fast	
		057	-	079	Ramp down Random, slow -> fast	
		080	-	102	Random Strobe Effect, slow -> fast	
		103	-	127	Strobe Break Effect, 5s.....1s (Short burst with break)	
		128	-	250	Strobe slow -> fast <1Hz - 20Hz	
251	-	255	Strobe open			

8	Colour Wheel	000	-	005	Open	Colour Wheel
		006	-	011	Open/Deep Red	
		012		017	Deep Red	
		018	-	023	Deep Red / Medium Blue	
		024		029	Medium Blue	
		030		035	Medium Blue / Yellow	
		036		041	Yellow	
		042		047	Yellow / Magenta	
		048		053	Magenta	
		054		059	Magenta / Deep Green	
		060		065	Deep Green	
		066		071	Deep Green / Lavender	
		072		077	Lavender	
		078		083	Lavender / Peacock	
		084		089	Peacock	
		090		095	Peacock / Orange	
		096		101	Orange	
		102		107	Orange / Lime	
		108		113	Lime	
		114	-	119	Lime / Pink	
		120	-	125	Pink	
		126	-	131	Pink / Amber	
		132	-	137	Amber	
		138	-	143	Amber / Deep Blue	
		144	-	149	Deep Blue	
		150	-	155	Deep Blue / CTO	
		156	-	161	CTO	
		162	-	167	CTO / Congo Blue	
		168	-	173	Congo Blue	
		174	-	179	Congo Blue / Open	
180	-	192	Open			
193	-	223	Colour Wheel rot. Slow -> Fast, CW			
224	-	224	Colour Wheel rot. Stop			
225	-	255	Colour Wheel rot. Fast -> Slow, CCW			

9	Gobo Wheel	000	-	005	Open	Gobo Wheel
		006	-	010	Gobo 1	
		011	-	015	Gobo 2	
		016	-	020	Gobo 3	
		021	-	025	Gobo 4	
		026	-	030	Gobo 5	
		031	-	035	Gobo 6	
		036	-	040	Gobo 7	
		041	-	045	Gobo 8	
		046	-	050	Gobo 9	
		051	-	055	Gobo 10	
		056	-	060	Gobo 11	
		061	-	065	Gobo 12	
		066	-	070	Gobo 13	
		071	-	075	Gobo 14	
		076	-	080	Gobo 15	
		081	-	085	Gobo 16	
		086	-	090	Gobo 17	
		091	-	095	Open	
		096	-	100	Gobo 1 shake (slow-fast)	
		101	-	105	Gobo 2 shake (slow-fast)	
		106	-	110	Gobo 3 shake (slow-fast)	
		111	-	115	Gobo 4 shake (slow-fast)	
		116	-	120	Gobo 5 shake (slow-fast)	
		121	-	125	Gobo 6 shake (slow-fast)	
		126	-	130	Gobo 7 shake (slow-fast)	
		131	-	135	Gobo 8 shake (slow-fast)	
		136	-	140	Gobo 9 shake (slow-fast)	
		141	-	145	Gobo 10 shake (slow-fast)	
		146	-	150	Gobo 11 shake (slow-fast)	
		151	-	155	Gobo 12 shake (slow-fast)	
		156	-	160	Gobo 13 shake (slow-fast)	
		161	-	165	Gobo 14 shake (slow-fast)	
166	-	170	Gobo 15 shake (slow-fast)			
171	-	175	Gobo 16 shake (slow-fast)			
176	-	180	Gobo 17 shake (slow-fast)			
181	-	192	Open			
193	-	223	Gobo Wheel rot. Slow -> Fast, CW			
224	-	224	Gobo Wheel rot. Stop			
225	-	255	Gobo Wheel rot. Fast -> Slow, CCW			
10	Focus	000	-	255	0% to 100%	Focus
11	Prism Selection	000	-	005	Prism off (open)	Prism
		006	-	127	Prism 1 linear	
		128	-	255	Prism 2 circular	
12	Prism Rotation	000	-	005	Prism Rotation off	Prism
		006	-	128	Prism Position 0 ... 540°	
		129	-	191	Prism Rotation, Slow -> Fast, CW	
		192	-	192	Prism Rotation Stop	
		193	-	255	Prism Rotation, Fast -> Slow, CCW	

13	Pan/Tilt Macro	000	-	005	off	Auto Movement
		006	-	040	PAN „small > big“	
		041	-	075	TILT „small > big“	
		076	-	110	PAN / TILT „small > big“	
		111	-	145	PAN / TILT (invers) „small > big“	
		146	-	180	Circle „small > big“	
		181	-	215	Circle (invers) „small > big“	
		216	-	255	Random „small > big“	
14	Pan/Tilt Speed	000	-	255	Pan/Tilt Fast -> Slow	Pan/Tilt speed
15	Set Dimmer Curve	000	-	005	no function	Dimmer Curve
		006	-	063	Linear Dimmer Curve	
		064	-	127	Exponential Dimmer Curve	
		128	-	191	Logarithmic Dimmer Curve	
		192	-	255	S-Curve Dimmer Curve	
16	Device Settings (please read remark 1*)	000	-	005	no function	Device Settings
		006	-	028	Blackout while Moving on (Hold 3s)	
		029	-	051	Blackout while Moving off (Hold 5s)	
		052	-	074	Invert Pan on (Hold 3s)	
		075	-	097	Invert Pan off (Hold 5s)	
		098	-	120	Invert Tilt on (Hold 3s)	
		121	-	143	Invert Tilt off (Hold 5s)	
		144	-	166	Silent Fan on (Hold 3s)	
		167	-	189	Silent Fan off (Hold 5s)	
		190	-	212	Reset Pan / Tilt (Hold 3s)	
		213	-	235	Reset only Head (Hold 3s)	
		236	-	255	Reset All Functions (Hold 3s)	

EN: (1*) After the adjustments have been made, set the value to 000 to avoid disturbance by endless function call.

DE: (1*) Nachdem die Einstellungen vorgenommen wurden, stellen Sie den Wert auf 000 ein, um Störungen durch endlosen Funktionsaufruf zu vermeiden.

FR: (1*) Une fois les ajustements effectués, réglez la valeur sur 000 pour éviter les perturbations par appel de fonction sans fin.

ES: (1*) Después de realizar los ajustes, establezca el valor en 000 para evitar perturbaciones mediante una llamada de función sin fin.

PL: (1*) Po dokonaniu ustawień ustaw wartość na 000, aby uniknąć zakłóceń przez niekończące się wywołanie funkcji.

IT: (1*) Dopo aver effettuato le regolazioni, impostare il valore su 000 per evitare disturbi causati da una chiamata a funzione infinita.

