

USER'S MANUAL
BEDIENUNGSANLEITUNG
MANUEL D'UTILISATION
MANUAL DE USUARIO
INSTRUKCJA OBSŁUGI
MANUALE D'USO



DROP® B4

BATTERY POWERED OUTDOOR UPLIGHT
CLDROPB4 / CLDROPB4WH

CONTENTS / INHALTSVERZEICHNIS / CONTENU / CONTENIDO / TREŚĆ / CONTENUTO

ENGLISH

SAFETY INFORMATION	3
INTRODUCTION	5
CONNECTIONS, OPERATING AND DISPLAY ELEMENTS OPERATION	6
IR REMOTE CONTROL (OPTIONAL)	7
DIFFUSERS	12
INSTALLATION AND MOUNTING	13
DMX TECHNOLOGY	14
TECHNICAL DATA	15
MANUFACTURER'S DECLARATIONS	16
DMX CONTROL	17

DEUTSCH

SICHERHEITSHINWEISE	18
EINFÜHRUNG	21
ANSCHLÜSSE, BEDIEN- UND ANZEIGEELEMENTE	22
BEDIENUNG	23
IR FERNBEDIENUNG	29
STREUSCHEIBEN	30
AUFSTELLUNG UND MONTAGE	30
DMX TECHNIK	32
TECHNISCHE DATEN	33
HERSTELLERERKLÄRUNGEN	34
DMX STEUERUNG	103

FRANCAIS

CONSIGNES DE SÉCURITÉ	35
INTRODUCTION	38
RACCORDEMENTS, ÉLÉMENTS DE COMMANDE ET D'AFFICHAGE	39
UTILISATION	40
TÉLÉCOMMANDE INFRAROUGE (EN OPTION)	46
DIFFUSEURS	47
INSTALLATION ET MONTAGE	47
TECHNOLOGIE DMX	49
CARACTÉRISTIQUES TECHNIQUES	50
DÉCLARATIONS DU FABRICANT	51
PILOTAGE DMX	103

ESPAÑOL

INSTRUCCIONES DE SEGURIDAD	52
INTRODUCCIÓN	55
CONEXIONES, ELEMENTOS DE MANEJO Y ELEMENTOS DE VISUALIZACIÓN	56
FUNCIONAMIENTO	57
MANDO A DISTANCIA POR INFRARROJOS (OPCIONAL)	63
DIFUSORES	64
INSTALACIÓN Y MONTAJE	64
TECNOLOGÍA DMX	66
DATOS TÉCNICOS	67
DECLARACIONES DEL FABRICANTE	68
CONTROL DMX	103

POLSKI

ZASADY BEZPIECZEŃSTWA	69
WPROWADZENIE	72
PRZYŁĄCZA, ELEMENTY OBSŁUGI I WSKAŹNIKI	73
OBSŁUGA	74
PILOT ZDALNEGO STEROWANIA (OPCJONALNY)	80
DYFUZORY	81
USTAWIANIE I MONTAŻ	81
TECHNIKA DMX	83
DANE TECHNICZNE	84
OŚWIADCZENIA PRODUCENTA	85
STEROWANIE DMX	103

ITALIANO

INDICAZIONI SULLA SICUREZZA	86
INTRODUZIONE	89
CONNESSIONI, ELEMENTI DI COMANDO E DI VISUALIZZAZIONE	90
UTILIZZO	91
TELECOMANDO A INFRAROSSI (OPZIONALE)	97
DIFFUSORI	98
INSTALLAZIONE E MONTAGGIO	98
TECNOLOGIA DMX	100
DATI TECNICI	101
DICHIARAZIONI DEL PRODUTTORE	102
CONTROLLO DMX	103

YOU HAVE MADE THE RIGHT CHOICE!

This device was developed and produced under the highest standards of quality in order to ensure smooth operation for many years. Please read these operating instructions carefully so that you can use your new Cameo Light product quickly and optimally. You can find more information on Cameo Light on our website WWW.CAMEOLIGHT.COM.

SAFETY INFORMATION

1. Please read through these instructions carefully.
2. Store all information and instructions in a secure location.
3. Follow the instructions.
4. Heed all warnings. Do not remove any safety warnings or other information from the device.
5. Use the device only in the intended manner.
6. Use only stable and suitable stands and/or mounts (for fixed installations). Make sure that wall mounts are properly installed and secured. Make sure that the device is securely installed and will not fall.
7. During installation, heed all safety provisions that apply in your country.
8. Do not install and operate the device in the vicinity of heaters, heat reservoirs, ovens, or other heat sources. Make sure that the device is installed in such a way that it is sufficiently cooled and will not overheat.
9. Do not place any ignition sources, e.g. candles, on the device.
10. Do not block the ventilation slits.
11. The device was designed to be used only in interior spaces, do not operate the device in the direct vicinity of water (this does not apply to specialty outdoor devices - in this case, please note the special instructions given in the following). Do not bring the device into contact with combustible materials, fluids, or gases.
12. Make sure that no water can drop or splash into the device. Do not place any containers filled with fluids, such as vases or drinking vessels, onto the device.
13. Ensure that no objects can fall into the device.
14. Operative the device using only those accessories recommended and specified by the manufacturer.
15. Do not open the device, and do not modify it.
16. After connecting the device, inspect all cable paths in order to avoid damage or accidents, such as those caused by tripping over said cables.
17. During transport, ensure that the device will not fall and potentially cause material damage and personal harm.
18. If your device no longer functions properly, fluids or objects have made their way into the device interior, or the device is otherwise damaged, switch it off immediately and remove it from the power outlet (provided the device is active). This device is to be repaired only by authorized specialists.
19. Use a dry towel to clean the device.
20. Follow all laws on disposal applicable in your country. Please separate plastic and paper or cardboard when disposing of the packaging.
21. Plastic bags must be kept out of reach of children.

FOR DEVICES CONNECTED TO A POWER SUPPLY:

22. ATTENTION: If the device power cable is equipped with a ground pin, it must be inserted into an outlet with a grounding conductor. Never disable the grounding conductor of a power cable.
23. Do not immediately switch on the device when it has been exposed to stark temperature deviations (for example after transport). Humidity and condensation could damage the device. Switch on the device only when it has reached room temperature.
24. Before you connect the device to the outlet, first ensure that voltage and frequency of the power supply complies with the values given on the device. If the device has a voltage selector switch, connect the device to the outlet only if the device values comply with the values of the power supply. If the provided power cable or power adapter does not fit your power outlet, contact an electrician.
25. Do not step on the power cable. Make sure that live cables, in particular those at the power socket or at the power adapter and the device socket, are not bent.
26. With regard to the device cables, always make sure that the power cable or power adapter is always freely accessible. Always separate the device from the power supply when the device is not in use or when you would like to clean the device. Always unplug the power cable and power adapter from the power outlet using the plug or adapter, not the cord. Never touch the power cable and power adapter with wet hands.
27. If possible, do not switch the device on and off quickly because this may impair the service life of the device.
28. IMPORTANT INFO: Replace fuses only with fuses of the same type and value. If a fuse trips repeatedly, please contact an authorized service center.
29. In order to completely separate the device from the power supply, remove the power cable or power adapter from the outlet.
30. If your device is equipped with a Volex power cord, release the correct Volex device connector before removing the cord. However, this also means that the device may slide and fall when removing the power cord, which may cause personal harm and/or material damage. Therefore, always lay cables carefully.
31. Remove the power cable and power adapter from the outlet when there is a risk of lighting or when you no longer want to use the device.
32. The device may only be installed when it carries no voltage (separate the power plug from the power supply).
33. Dust and other debris within the device may damage it. The device should be serviced or cleaned regularly by qualified specialists depending on the environmental conditions (dust, nicotine, smoke, etc.) in order to avoid overheating.
34. The distance to combustible materials must be at least 0.5 m.
35. Power cables for powering multiple devices must have a core cross-section of at least 1.5 mm². In the EU, lines must be H05VV-F or similar. Adam Hall provides suitable cables. Using these cables, you can connect multiple devices via the Power Out connection with the Power In connection of another device. Ensure that the total power consumption of all connected devices does not exceed the specified value (printed on the device). Be sure to keep power lines as short as possible.

36. The appliance is not to be used by persons (including children) with reduced physical, sensory or mental capabilities, or lack of experience and knowledge.

37. Children must be instructed not to play with the device.

38. If the power cord of the device is damaged, do not use the device. The power cord must be replaced by an adequate cable or assembly from an authorized service center.



CAUTION:

To reduce the risk of electric shock, do not remove cover (or back). There are no user serviceable parts inside. Maintenance and repairs should be exclusively carried out by qualified service personnel.



The warning triangle with lightning symbol indicates dangerous uninsulated voltage inside the unit, which may cause an electrical shock.



The warning triangle with exclamation mark indicates important operating and maintenance instructions.



Warning! This symbol indicates a hot surface. Certain parts of the housing can become hot during operation. After use, wait for a cool-down period of at least 10 minutes before handling or transporting the device.



Warning! This device is designed for use below 2000 metres in altitude.



Warning! This product is not intended for use in tropical climates.



Caution! Intense LED light source! Risk of eye damage. Do not look into the light source.

IMPORTANT



- The spotlight with IP65 protection class is only suitable for outdoor use when powered by the device's internal batteries and the charging socket is securely closed with the corresponding rubber sealing cap! The spotlight may not be used or charged outdoors when operated with the optionally available power supply.
- Only one spotlight may be operated in dry interior areas with the optionally available power supply and only without the corresponding 6-outlet power strip!
- The internal batteries of up to 6 spotlights may be charged in dry interior areas with the optionally available power supply and the corresponding 6-outlet power strip but all connected spotlights must be switched off!

BATTERY SAFETY



- Keep the spotlight with battery away from excessive heat and direct sunlight. Do not place it on or in heating appliances, such as microwaves, ovens or radiators. Batteries can explode if overheated.
- Do not attempt to open the spotlight and alter or modify the battery, to insert foreign materials into the battery, or to immerse it in or bring it into contact with water or other liquids. These actions could lead to a fire, explosion or other dangerous situations.
- In the event of the spotlight becoming deformed or overheating due to a battery malfunction during the charging process or during storage, immediately refrain from using the device and contact an authorised service centre. Further use of the device may result in fire or an explosion.
- Do not put the spotlight into a fire, as it could explode. Damaged batteries may also explode.
- Do not strike or puncture the spotlight, or place it under high pressure. This could lead to a short circuit or overheating.
- Do not drop the spotlight. If the device is dropped, particularly onto a hard surface, the internal battery may be damaged.
- If the battery charge life shortens significantly, please contact an authorised service centre.
- Do not attempt to remove the battery, as this could cause damage to the device. • Please contact an authorised service centre to exchange the battery.



CHARGING THE BATTERY, OPERATING AND STORING THE SPOTLIGHT

- The spotlight's internal battery may only be charged using the optionally available charging device.
- The charge time from 0% to 100% charge status is approximately 3 hours.
- After about 300 charging cycles (0–100%), the battery will retain approx. 70% of its nominal capacity.
- The electronic battery management system protects the battery from overcharge and deep-discharge.
- Charge the spotlight's battery at ambient temperatures above 0°C and below 40°C.
- Operation using the internal battery may only occur at an ambient temperature above 0°C and below 40°C.
- Charge the battery immediately after full discharge. Batteries which are not fully charged will lose capacity and their lifetime will be reduced.
- Store the spotlight only with a fully charged battery.
- If the spotlight is not used for a long time, completely recharge the battery every 6 months.
- To extend the lifetime of the battery, it is recommended that the battery is recharged as soon as possible and that it is not used until completely empty.
- In cold environments, battery life may be shorter than expected.
- Store the spotlight in cool and dry conditions to ensure optimal storage conditions for the battery.

CAUTION! IMPORTANT INFORMATION ABOUT LIGHTING PRODUCTS!

1. The product has been developed for professional use in the field of event technology and is not suitable as household lighting.
2. Do not stare, even temporarily, directly into the light beam.
3. Do not look at the beam directly with optical instruments such as magnifiers.
4. Stroboscope effects may cause epileptic seizures in sensitive people! People with epilepsy should definitely avoid places where strobes are used.

INTRODUCTION

Battery-powered outdoor spotlight with 4x 15 W RGBWA+UV LEDs and W-DMX™
CLDROPB4 / CLDROPB4WH

CONTROL FUNCTIONS

3-channel, 4-channel, 6-channel, 7-channel, 13-channel 1, 13-channel 2 and 20-channel DMX control via W-DMX™

Standalone functions

Control via IR remote control (remote control optionally available)

FEATURES

4x 15 W RGBWA+UV LEDs Outdoor housing with IP65 protection class. Mains power supply-independent operation thanks to internal Li-ion battery DMX control via W-DMX™. OLED display. Convection cooling. Removable stand and mounting bracket for inconspicuous uplighting. Tilt adjustment screw. 2 diffusers included.

Battery life when fully charged and in standard power mode	
RGBWA+UV 100%	approx. 3 h
RGBW 100%	approx. 4 h
R + G 100%	approx. 8 h
G 100%	approx. 12 h 30 min.

Battery life when fully charged and in eco power mode	
RGBWA+UV 100%	approx. 5 h 15 min.
RGBW 100%	approx. 6 h 30 min.
R + G 100%	approx. 16 h
G 100%	approx. 22 h 30 min.

ARTICLE NUMBERS

CLDROPB4(WH) – spotlight (without power supply)

CLDROPB4PS6 – power supply with 6-outlet adapter

CLDROPB4(WH)SET1 – set includes 6 spotlights plus power supply with 6-outlet adapter

CLDROPB4(WH)SET2 – set includes 6 spotlights in a case plus power supply with 6-outlet adapter

CLQSREMOTE2 – infrared remote controller

CONNECTIONS, OPERATING AND DISPLAY ELEMENTS



1 ON/OFF SWITCH

Push switch for switching the spotlight on and off.

2 OLED DISPLAY

The OLED display shows the currently activated mode (main display 1), spotlight status (main display 2 = W-DMX and battery status), the menu items in the editing menu and the numerical value or operating mode in certain menu items. Switch between both main displays by briefly pressing ENTER and DOWN at the same time. The editing menu is accessible only from main display 1. If there is no input for approx. one minute, the display automatically returns to the main display. Note on the main display in DMX operating mode: As soon as the control signal is interrupted, the characters in the display begin to flash. When there is a control signal again, the flashing stops. Briefly pressing UP in the control panel when in the main display rotates the display by 180°.

3 TOUCH-SENSITIVE CONTROLS

MENU – Press MENU to access the editing menu. Press repeatedly to go back to the main display. Pressing MENU without confirming a value or status change with ENTER restores the previously confirmed value or status.

ENTER – Press ENTER to access the menu levels, make value changes and to access the submenus with the ENTER control. Confirm value or status changes by pressing ENTER.

UP and DOWN – select individual menu items in the selection menu (DMX address, operating mode etc.) and in the submenus. Allow changes to the value in a menu item, such as the DMX address, as required.

Before changing device settings, ensure that the control panel is dry and clean, in order not to impair its functionality.

4 TILT

Knurled screw for the TILT feature for uplighting. Turn the screw outwards from the housing until you achieve the desired beam direction. The screw features a mechanical stop mechanism to prevent it from being completely removed from the housing. In order to effectively use the tilt function and achieve a more inconspicuous look, remove the mounting bracket by releasing the four screws A with a suitable tool.

5 RUBBER FEET

Four rubber feet for good stability.

6 SECURING LUG

Securing lug for attaching the spotlight on truss installations. When installing on a truss, ensure that the mounting bracket is securely attached to the spotlight housing with the four fixing screws A.

7 HANDWHEEL BOLTS

The two handle screws are used for adjusting and fixing the stand and/or mounting bracket.

8 STAND OR MOUNTING BRACKET

The stand or mounting bracket can be removed to achieve a more inconspicuous look when using the spotlight as an uplight.

9 PRESSURE EQUALISATION ELEMENT

Pressure equalisation element to prevent condensation inside the housing. In order to ensure its proper function, the element must be protected from contamination.

10 CHARGING SOCKET

Charging socket for charging the internal battery. Charging the battery is permitted only in dry interior areas. Only charge with the optionally available CLDROPB4PS6 charging device.



INFRARED SENSOR

The infrared sensor for control via IR remote control (optionally available) is found on the front of the spotlight.

OPERATION

PLEASE NOTE

- When the spotlight is switched on, the following is displayed in succession during the start-up process: “Software Update Please Wait...” (for service purposes only), “Welcome to Cameo”, the model name and the software version. After this process, the spotlight is ready for operation and the previously activated operating mode is launched.
- Main display 1 is activated automatically after approximately one minute of no input. To navigate one level up in the submenus, briefly press MENU.
- Briefly pressing UP in the control panel when in the main display rotates the display by 180°.
- To quickly change a value, such as the DMX start address, press and hold the control UP or DOWN.
- To reset and ready the W-DMX module for pairing directly from main display 1, press and hold control DOWN for around 3 seconds.

MAIN DISPLAY 1 DMX OPERATING MODE

The display shows the **DMX address** and current DMX start address (in the example: **001**).

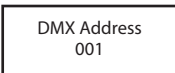

MAIN DISPLAY 1 STANDALONE MODE

The display shows the currently activated standalone mode (Mode Static, Mode Auto, Mode User Colour, Mode Colour Macro).



MAIN DISPLAY 2 FIXTURE STATUS

The display shows the W-DMX and battery status. Switch between both main displays by briefly pressing ENTER and DOWN at the same time. Main display 1 is automatically shown again after around one minute.



W-DMX™

To pair the W-DMX receiver with a W-DMX compatible transmitter, W-DMX must be activated (W-DMX On) in the receiver's menu under **Wireless Settings**. The **Reset** command must be also executed under the same menu item (select Reset and confirm with ENTER). The receiver is now in pairing standby and waiting for a pairing request from a transmitter. Start the pairing by selecting **Link** in the menu of the transmitter and then confirm; the pairing now takes place automatically. In the same way, several receivers can be paired to a transmitter either simultaneously or one after the other. A W-DMX connection is always maintained until the connection is disconnected by means of the

DMX command in the receiver or the **Unlink** command in the transmitter, regardless of whether a device has been disconnected from the power supply in the meantime.

W-DMX™ STATUS

W-DMX deactivated	W-DMX activated, not paired	W-DMX activated and paired; transmitter switched off or out of range	W-DMX activated and paired; no DMX signal	W-DMX activated and paired; DMX signal present

RF SIGNAL STRENGTH

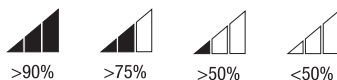

BATTERY STATUS

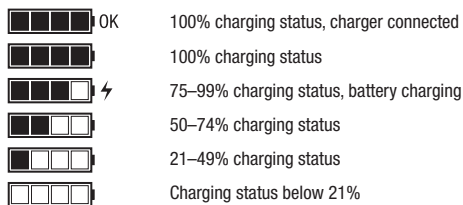

CONFIGURE DMX START ADDRESS

Starting from main display 1, press MENU to enter the main menu. Now use the controls UP and DOWN to select the menu item **DMX address** and confirm with ENTER. You can now configure the DMX start address with UP and DOWN (hold for rapid value change; highest value depends on activated DMX mode). Confirm your entry with ENTER.

Menu DMX Address DMX Mode DMX Delay Stand Alone Settings System Info	DMX Address 001 - 510
--	--------------------------

CONFIGURE DMX MODE

Starting from main display 1, press MENU to enter the main menu. Now use the controls UP and DOWN to select the menu item **DMX mode** and confirm with ENTER. Again use UP and DOWN to select the desired DMX mode and confirm with ENTER. Tables with the channel assignment of the different DMX modes can be found in these instructions under DMX CONTROL.

Menu DMX Address DMX Mode DMX Delay Stand Alone Settings System Info	DMX Mode 3 CH 4 CH 6 CH 7 CH 13CH01 13CH02 20 CH
--	---

DMX DELAY

The DMX Delay function is a simple way to create a running light effect with a large number of spotlights that are all the same model and that are all running the same software version. This is otherwise only achievable with a suitable DMX controller and time-consuming programming. All the spotlights used in this are set to the same DMX operating mode and controlled via the same DMX start address. The delay time (DMX signal delay) can be manually set on each spotlight with different delay times (DMX Delay by DMX? No) or with the same delay time for all spotlights via a connected DMX controller on a specially reserved DMX channel (DMX Delay by DMX? Yes). Starting from the main display, press MODE to enter the main menu. Now use UP and DOWN to select the menu item **DMX Delay** and confirm with ENTER. Again use UP and DOWN to select the desired submenu item, confirm with ENTER and set the value or status accordingly. Confirm all entries with ENTER.

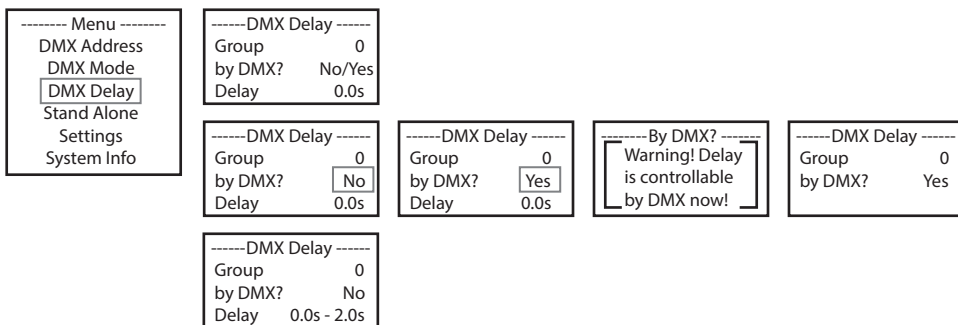

Assign the spotlights to the desired groups (maximum group number depends on the activated DMX operating mode). Multiple spotlights may be assigned to one group. The group number is also the factor by which the set delay time is multiplied (see setup example).

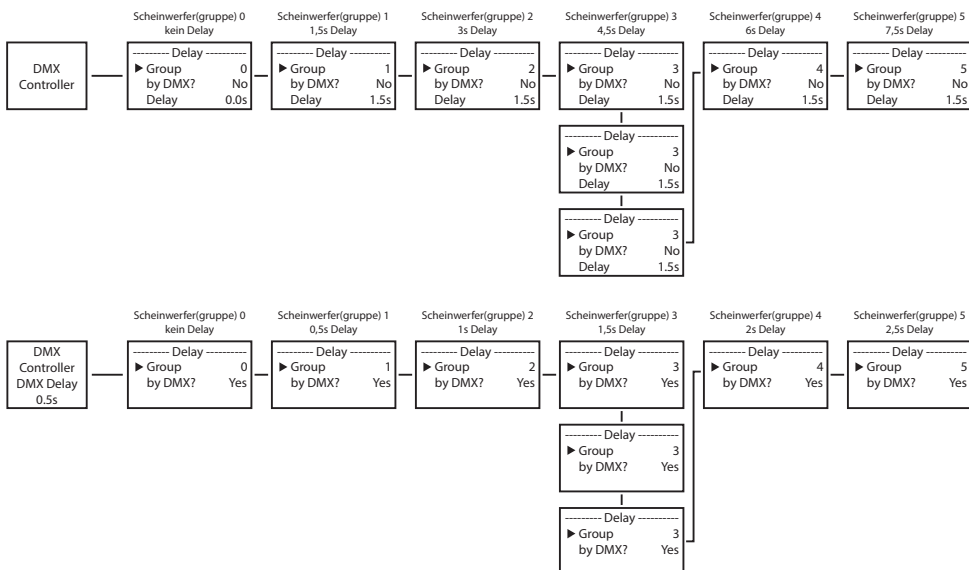

STANDALONE MODE STATIC

The standalone mode Static allows the Dimmer, Strobe, R, G, B, W, A and UV values to be set directly on the device with values between 000 and 255, in a similar way to with a DMX controller. In this way, an individual scene can be created without an additional DMX controller. Starting from main display 1, press MENU to enter the main menu. Now use the controls UP and DOWN to select the menu item **Stand Alone** and confirm with ENTER. Again use UP and DOWN to select the standalone mode **Static** and confirm with ENTER. Using UP and DOWN, now select the menu item that you wish to edit and confirm with ENTER. You can use UP and DOWN to configure the desired value between 000 and 255. The strobe effect values correspond to those in channel 2 of the DMX table 4CH and channel 3 of tables 13CH1 and 20CH. Confirm with ENTER.

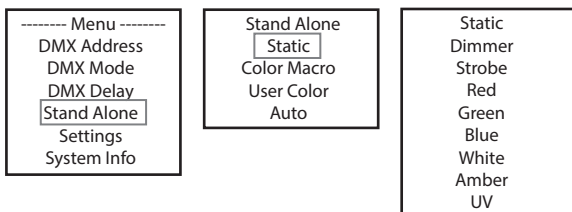

STANDALONE MODE COLOUR MACRO

15 different colour macros are available as presets. The brightness can be separately set for each preset.

Starting from main display 1, press MENU to enter the main menu. Now use the controls UP and DOWN to select the menu item **Stand Alone** and confirm with ENTER. Again use UP and DOWN to select the standalone mode **Colour Macro** and confirm with ENTER. Now use UP and DOWN to select the desired colour as a preset and confirm with ENTER (Colour Off = blackout). You can now use UP and DOWN to set the desired brightness between 000 and 100. Confirm with ENTER.

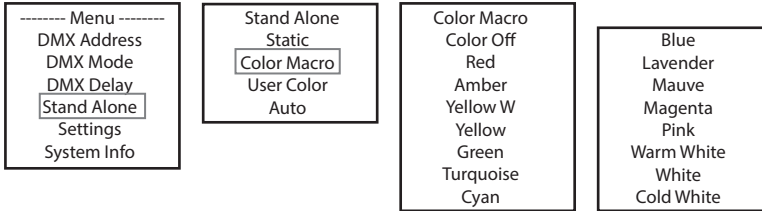
**STANDALONE MODE USER COLOUR**

The standalone mode User Colour allows you to store eight individual colour presets for overall brightness, strobe and a colour blend of R, G, B, W, A and UV directly in the device.

Starting from main display 1, press MENU to enter the main menu. Now use the controls UP and DOWN to select the menu item **Stand Alone** and confirm with ENTER. Again use UP and DOWN to select the standalone mode **User Colour** and confirm with ENTER. Using UP and DOWN, now select the desired preset (colour 1 to 8) and confirm with ENTER. Using UP and DOWN, now select the menu item that you wish to edit and confirm with ENTER. You can use UP and DOWN to configure the desired value between 000 and 255. The strobe effect values correspond to those in channel 2 of the DMX table 4CH and channel 3 of tables 13CH1 and 20CH. Confirm all entries with ENTER.

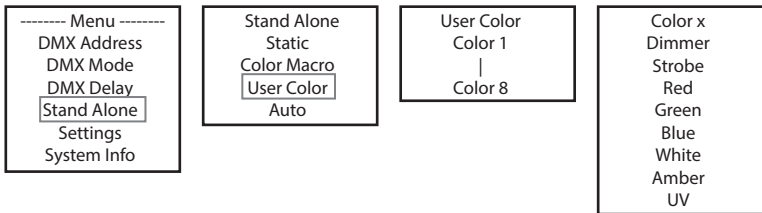
**STANDALONE MODE AUTO**

The 6 available auto-programs each comprise non-editable colour-change sequences. Brightness and speed are separately adjustable in each program.

Starting from main display 1, press MENU to enter the main menu. Now use the controls UP and DOWN to select the menu item **Stand Alone** and confirm with ENTER. Again use UP and DOWN to select the standalone mode **Auto** and confirm with ENTER. Now use the UP and DOWN to select the desired program (program 1 to 6) and confirm with ENTER. Now use UP and DOWN to select **Dimmer** or **Speed**, confirm with ENTER and set the brightness or speed value from 000 to 100 as desired. Confirm all entries with ENTER.

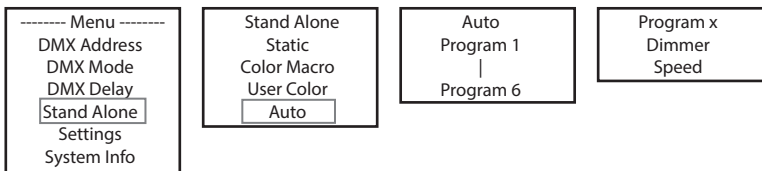
**SYSTEM SETTINGS (settings)**

Starting from main display 1, press MENU to enter the main menu. Use UP and DOWN to select the menu item **Settings** and confirm with ENTER.

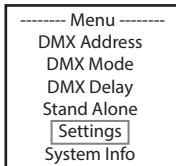

This will take you to the submenu for setting the submenu items (see table, select with UP and DOWN, confirm with ENTER, change value or status with UP and DOWN, confirm with ENTER).

Settings				
Wireless Settings	=	W-DMX settings	W-DMX On/Off	On = W-DMX enabled Off = W-DMX disabled
			Reset	Press ENTER = Reset pairing with a transmitter and ready for new pairing
Power Mode	=	Battery mode	Standard	Function disabled
			Eco	Approx. twice the battery life at 50% brightness
Display Reverse	=	Rotate display	On	Display is rotated by 180° (e.g. for overhead installation)
			Off	No display rotation
Display	=	Display lighting	On	Permanently on
			Off	Deactivation after approximately 1 minute of inactivity
DMX Fail	=	Operating status with DMX signal fault	Hold	Last command is retained
			Blackout	Activates blackout
			White	All the LEDs have 100% output
Power Fail	=	Operating status in the event of a power failure	Off	No change to current status
			On	All the LEDs have 100% output
Dimmer Curve	=	Dimmer curve	Linear	Light intensity increases linearly with DMX value
			Exponential	Light intensity can be finely adjusted at lower DMX values and broadly adjusted at higher DMX values
			Logarithmic	Light intensity can be broadly adjusted at lower DMX values and finely adjusted at higher DMX values
			S-Curve	Light intensity can be finely adjusted at lower and higher DMX values and broadly adjusted at medium DMX values
DimResp.	=	Dimmer response	LED	Lamp responds abruptly to changes in DMX value
			Halogen	Spotlight behaves like a halogen spotlight with soft brightness changes
LED Calibration	=	Colour calibration	Red, Green, Blue, White, Amber, UV	Individual colour calibration. Cross-mode brightness setting of the 6 LED groups RGBWA+UV with values from 000 to 255
Auto Lock	=	Automatic locking of the controls	On	Automatic locking of the controls after approximately 1 minute of inactivity. Display shows: "LOCKED" To unlock: press and hold UP and DOWN simultaneously for approx. 5 seconds
			Off	Automatic locking of the controls is disabled
IR Remote	=	Activate or deactivate control by IR remote control	On	IR remote control activated
			Off	IR remote control deactivated
Charge Switch	=	Activate or deactivate battery charging during operation (LEDs on)	On	When the spotlight is in operation, the battery can be charged using the optionally available charging device (max. 1 spotlight per charging device)
			Off	When the spotlight is in operation, the battery cannot be charged using the optionally available charging device (charging only possible with LED blackout)
Factory Reset	=	Reset to factory settings	Reset Now?	Resetting to factory settings: Perform reset with ENTER, cancel with MENU



Operation with the charging device or battery permitted only in dry interior areas!

SYSTEM INFORMATION (System Info)

Starting from main display 1, press MENU to enter the main menu. Now use the UP and DOWN controls to select the menu item **System Info** and confirm with ENTER.

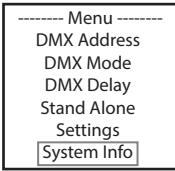

This will take you to the submenu for accessing the system information (see table, selection with UP and DOWN, confirm with ENTER, change status with UP and DOWN, confirm with ENTER).

System Info			
Firmware	=	Displays device firmware	Firmware V1.xx
Temperature	=	Displays temperature of LED unit	LED
			C/F
			xxx°C / xxx°F
			Unit Celsius (= display in degrees Celsius)
			Unit Fahrenheit (= display in degrees Fahrenheit)
Battery Power	=	Displays battery charge (percentage)	Battery Power xxx%
Operation Hours	=	Displays operating time	Total xxxx:xxh
			Displays total operating time in hours and minutes

MANUAL LOCKING FUNCTION

In addition to the ability to automatically protect the lamp from accidental and unauthorised operation (see “Settings” - “Auto Lock”), the controls can also be locked manually. Press and hold the UP and DOWN controls simultaneously for approximately 5 seconds. “LOCKED” is now displayed and it is no longer possible to change the spotlight’s settings via the controls. After approx. eight minutes, the current operating mode is displayed again. To unlock, press and hold the UP and DOWN controls simultaneously for approximately 5 seconds. The display will show the previously displayed information.

IR REMOTE CONTROL (optional)



Activate infrared remote control in system settings under “IR remote” (IR Remote On). Aim the infrared remote control directly at the infrared sensor built into the front of the spotlight. The maximum range is approximately 8 metres. Deactivate infrared remote control (IR Remote Off) if you wish to control the spotlight via W-DMX.

BL / ON/OFF (Blackout)

Press the BL button to switch off all LEDs (blackout), regardless of the operating mode (enabled via remote control). Press the BL button again to reactivate the previously selected mode.

SP / SPEED

Speed setting for the colour change program in Auto Program (PG) operating mode. Select a colour change program, press the SP button then use the + and - buttons to set the desired speed from 000 to 100.

⚙️ / BRIGHTNESS

Pressing the button for setting brightness immediately activates the Static operating mode. The overall brightness can now be set using the + and - buttons (set value is shown in display).

FL / FLASH (Strobe)

Pressing the button for setting the strobe immediately activates the Static operating mode. The strobe effect can now be set using the + and - buttons. The strobe effect values correspond to those in channel 2 of the DMX table 3CH and channel 3 of tables 12CH1 and 19CH (the set value is shown in the display).

R / G / B / W / A / UV (CW and WW without function)

Individual colour mixtures can be created with the 6 buttons R, G, B, W, A and UV (static mode – static). Press the button for the desired LED colour and use the + and - buttons to set the brightness from 000 to 255 (the value is shown in the display).

Example: Set red and blue at maximum brightness, and green, white, amber and UV at minimum (i.e. off) to achieve a bright magenta colour blend.

PG (colour change program)

Select the desired colour change program 1–6 by repeatedly pressing the PG button and then set the brightness using the + and - buttons. Press the SP (Speed) button and then use the + and - buttons to set the program speed (the program, brightness and running speed are shown in the display).

CM (colour presets)

Select the desired colour preset by repeatedly pressing the CM button and then set the brightness using the + and - buttons (the colour preset and brightness are shown in the display).

SC (no function)**AU** (no function)**DIFFUSERS**

Two diffusers are supplied with the spotlight, each with a different beam angle (32°, 45°). The beam angle of the spotlight can be set at 22° (without diffuser), 32°, or 45°. Insert the desired diffuser in front of the light-emitting lens and turn it anti-clockwise like with a bayonet cap until the four outer ribs on the edge of the diffuser grip in position in their brackets in the lens hood. The four magnets in the diffuser and the four opposing magnets set into the lens hood are now directly over each other and the diffuser is securely held in place. Ensure that the side of the diffuser with the magnets set into it is facing the spotlight and that the recess in the edge of the diffuser is in the flat area of the lens hood.

INSTALLATION AND MOUNTING

Thanks to the wide stand and mounting bracket, the spotlight can be positioned in a suitable location on a level surface. Installation on a traverse is possible with a traverse clamp, which is attached to the mounting bracket (A). Suitable traverse clamps are optionally available. Ensure firm connections and secure the spotlight by attaching a suitable safety cable to the securing lug on the mounting bracket. When installing on a truss, ensure that the mounting bracket is securely attached to the spotlight housing with the four T20 Torx screws (B).



Important safety notice: Overhead mounting (especially above people) requires extensive experience, including calculation of the load limit values of the installation material, and regular safety inspection of all installation materials and spotlights. If you do not have these qualifications, do not attempt to perform an installation yourself. Refer instead to a qualified professional.



In order to effectively use the tilt function with the tilt screw when using as an uplight, and to achieve a more inconspicuous look, you must use a suitable tool to remove the mounting bracket by releasing the four T20 Torx screws (B) that secure the mounting bracket to the spotlight housing.



DMX TECHNOLOGY

DMX-512

DMX (Digital Multiplex) is the designation for a universal transmission protocol for communications between corresponding devices and controllers. A DMX controller sends DMX data to the connected DMX device(s). The DMX data is always transmitted as a serial data stream that is forwarded from one connected device to the next via the "DMX IN" and "DMX OUT" connectors (XLR plug-type connectors) that are found on every DMX-capable device, provided the maximum number of devices does not exceed 32 units. The last device in the chain needs to be equipped with a terminator (terminating resistor).



DMX CONNECTION

DMX is the common "language" via which a very wide range of types and models of equipment from various manufacturers can be connected with one another and controlled via a central controller, provided that all of the devices and the controller are DMX compatible. For optimum data transmission, it is necessary to keep the connecting cables between the individual devices as short as possible. The order in which the devices are integrated in the DMX network has no influence on the addresses. Thus the device with the DMX address 1 can be located at any position in the (serial) DMX chain: at the beginning, at the end or somewhere in the middle. If the DMX address 1 is assigned to a device, the controller "knows" that it should send all data allocated to address 1 to this device regardless of its position in the DMX network.

SERIAL CONNECTION OF MULTIPLE LIGHTS

1. Connect the male XLR connector (3-pin or 5-pin) of the DMX cable to the DMX output (female XLR socket) of the first DMX device (e.g. DMX-Controller).
2. Connect the female 3-pin XLR connector of the DMX cable connected to the first projector to the DMX input (male 3-pin socket) of the next DMX device. In the same way, connect the DMX output of this device to the DMX input of the next device and repeat until all devices have been connected. Please note that as a rule, DMX devices are connected in series and connections cannot be shared without active splitters. The maximum number of DMX devices in a DMX chain should not exceed 32 units.

The Adam Hall 3 STAR, 4 STAR, and 5 STAR product ranges include an extensive selection of suitable cables.

DMX CABLES

When fabricating your own cables, always observe the illustrations on this page. Never connect the shielding of the cable to the ground contact of the plug, and always make certain that the shielding does not come into contact with the housing of the XLR plug. If the shielding is connected to the ground, this can lead to short-circuiting and system malfunctions.

Pin Assignment

DMX cable with 3-pin XLR connectors:

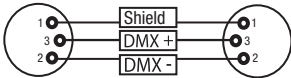

DMX cable with 5-pin XLR connectors (pin 4 and 5 are not used):

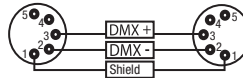

DMX TERMINATORS (TERMINATING RESISTORS)

To prevent system errors, the last device in a DMX chain needs to be equipped with a terminating resistor (120 ohm, 1/4 Watt).

3-pin XLR connector with a terminating resistor: K3DMXT3

5-pin XLR connector with a terminating resistor: K3DMXT5

Pin Assignment

3-pin XLR connector:

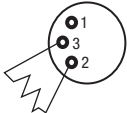

5-pin XLR connector:

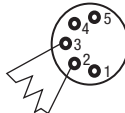

DMX ADAPTER

The combination of DMX devices with 3-pin connectors and DMX devices with 5-pin connectors in a DMX chain is possible with suitable adapters.

Pin Assignment

DMX Adapter 5-pin XLR male to 3-pin XLR female: K3DGF0020

Pins 4 and 5 are not used.

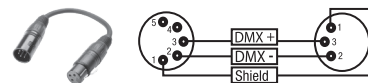

Pin Assignment

DMX Adapter 3-pin XLR male to 5-pin XLR female: K3DHM0020

Pins 4 and 5 are not used.

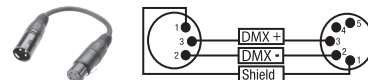

TECHNICAL DATA

ENGLISH

Product number:	CLDROPB4(WH)
Product type:	LED wash light
Type:	Outdoor spotlight
Colour spectrum LED:	RGBWA+UV
Number of LEDs:	4
LED type:	15 W Prolight LED
PWM frequency:	800 Hz
Beam angle:	Beam Angle 22° / Field Angle 38° 1. Filter Medium BA 32° 2. Filter Wide BA 45°
DMX input:	W-DMX™ (Wireless DMX)
DMX output:	–
DMX mode:	20-channel / 2 x 13-channel / 7-channel / 6-channel / 4-channel / 3-channel
DMX functions:	Dimmer, dimmer fine, RGBWA+UV fine, strobe, dimmer curves, CCT, dimmer response, colour macros, colour change, colour fading, DMX delay
Standalone functions:	Static, colour macros, auto program, user colour
Control:	W-DMX™, IR remote control (optional)
Operating controls:	Menu, Enter, Up, Down, Power
Display elements:	OLED display
Operating voltage:	100 – 240 V AC / 50 – 60 Hz
Power consumption:	75 W
Light intensity (@ 1 m/ 3 m):	6750 lx / 755 lx
Luminous flux:	1400 lm
CRI:	White LED >79
Power supply connection:	Low-voltage socket for external power supply
Ambient temperature (in operation):	0°C to 40°C
Protection class:	IP65
Power supply certificate:	CE, RoHS, ETL, FCC
Housing material:	Metal
Housing colour:	Black / white
Housing cooling:	Convection cooling (fanless)
Dimensions (W x H x D, without bracket):	170 x 170 x 186 mm
Weight:	3.1 kg
Additional features:	Included: 2x filters and 1x mounting bracket supplied Optional: 1x external power supply with 6-outlet adapter, IR remote control

DEUTSCH

FRANCAIS

ESPAÑOL

POLSKI

ITALIANO

DMX

MANUFACTURER'S DECLARATIONS

MANUFACTURER'S WARRANTY & LIMITATIONS OF LIABILITY

You can find our current warranty conditions and limitations of liability at: https://cdn-shop.adamhall.com/media/pdf/MANUFACTURERS-DECLARATIONS_CAMEO.pdf. To request warranty service for a product, please contact Adam Hall GmbH, Adam-Hall-Str. 1, 61267 Neu Anspach / Email: Info@adamhall.com / +49 (0)6081 / 9419-0.



CORRECT DISPOSAL OF THIS PRODUCT

(valid in the European Union and other European countries with a differentiated waste collection system)

■ This symbol on the product, or on its documents indicates that the device may not be treated as household waste. This is to avoid environmental damage or personal injury due to uncontrolled waste disposal. Please dispose of this product separately from other waste and have it recycled to promote sustainable economic activity. Household users should contact either the retailer where they purchased this product, or their local government office, for details on where and how they can recycle this item in an environmentally friendly manner. Business users should contact their supplier and check the terms and conditions of the purchase contract. This product should not be mixed with other commercial waste for disposal.

FCC STATEMENT

This device complies with Part 15 of the FCC Rules. Operation is subject to the following two conditions:

- (1) This device may not cause harmful interference, and
- (2) This device must accept any interference received, including interference that may cause undesired operation

CE Compliance

Adam Hall GmbH states that this product meets the following guidelines (where applicable):

R&TTE (1999/5/EC) or RED (2014/53/EU) from June 2017

Low voltage directive (2014/35/EU)

EMV directive (2014/30/EU)

RoHS (2011/65/EU)

The complete declaration of conformity can be found at www.adamhall.com.

Furthermore, you may also direct your enquiry to info@adamhall.com.

SIE HABEN DIE RICHTIGE WAHL GETROFFEN!

Dieses Gerät wurde unter hohen Qualitätsanforderungen entwickelt und gefertigt, um viele Jahre einen reibungslosen Betrieb zu gewährleisten. Bitte lesen Sie diese Bedienungsanleitung sorgfältig, damit Sie Ihr neues Produkt von Cameo Light schnell und optimal einsetzen können. Weitere Informationen über Cameo Light erhalten Sie auf unserer Website WWW.CAMEOLIGHT.COM.

SICHERHEITSHINWEISE

1. Lesen Sie diese Anleitung bitte sorgfältig durch.
2. Bewahren Sie alle Informationen und Anleitungen an einem sicheren Ort auf.
3. Befolgen Sie die Anweisungen.
4. Beachten Sie alle Warnhinweise. Entfernen Sie keine Sicherheitshinweise oder andere Informationen vom Gerät.
5. Verwenden Sie das Gerät nur in der vorgesehenen Art und Weise.
6. Verwenden Sie ausschließlich stabile und passende Stative bzw. Befestigungen (bei Festinstallationen). Stellen Sie sicher, dass Wandhalterungen ordnungsgemäß installiert und gesichert sind. Stellen Sie sicher, dass das Gerät sicher installiert ist und nicht herunterfallen kann.
7. Beachten Sie bei der Installation die für Ihr Land geltenden Sicherheitsvorschriften.
8. Installieren und betreiben Sie das Gerät nicht in der Nähe von Heizkörpern, Wärmespeichern, Öfen oder sonstigen Wärmequellen. Sorgen Sie dafür, dass das Gerät immer so installiert ist, dass es ausreichend gekühlt wird und nicht überhitzen kann.
9. Platzieren Sie keine Zündquellen wie z.B. brennende Kerzen auf dem Gerät.
10. Lüftungsschlitze dürfen nicht blockiert werden.
11. Das Gerät wurde ausschließlich für die Verwendung in Innenräumen entwickelt, betreiben Sie das Gerät nicht in unmittelbarer Nähe von Wasser (gilt nicht für spezielle Outdoor Geräte - beachten Sie in diesem Fall bitte die im Folgenden vermerkten Sonderhinweise). Bringen Sie das Gerät nicht mit brennbaren Materialien, Flüssigkeiten oder Gasen in Berührung.
12. Sorgen Sie dafür, dass kein Tropf- oder Spritzwasser in das Gerät eindringen kann. Stellen Sie keine mit Flüssigkeit gefüllten Behältnisse wie Vasen oder Trinkgefäße auf das Gerät.
13. Sorgen Sie dafür, dass keine Gegenstände in das Gerät fallen können.
14. Betreiben Sie das Gerät nur mit dem vom Hersteller empfohlenen und vorgesehenen Zubehör.
15. Öffnen Sie das Gerät nicht und verändern Sie es nicht.
16. Überprüfen Sie nach dem Anschluss des Geräts alle Kabelwege, um Schäden oder Unfälle, z. B. durch Stolperfallen zu vermeiden.
17. Achten Sie beim Transport darauf, dass das Gerät nicht herunterfallen und dabei möglicherweise Sach- und Personenschäden verursachen kann.
18. Wenn Ihr Gerät nicht mehr ordnungsgemäß funktioniert, Flüssigkeiten oder Gegenstände in das Geräteinnere gelangt sind, oder das Gerät anderweitig beschädigt wurde, schalten Sie es sofort aus und trennen es von der Netzsteckdose (sofern es sich um ein aktives Gerät handelt). Dieses Gerät darf nur von autorisiertem Fachpersonal repariert werden.
19. Verwenden Sie zur Reinigung des Geräts ein trockenes Tuch.
20. Beachten Sie alle in Ihrem Land geltenden Entsorgungsgesetze. Trennen Sie bei der Entsorgung der Verpackung bitte Kunststoff und Papier bzw. Kartonagen voneinander.
21. Kunststoffbeutel müssen außer Reichweite von Kindern aufbewahrt werden.

BEI GERÄTEN MIT NETZANSCHLUSS:

22. ACHTUNG: Wenn das Netzkabel des Geräts mit einem Schutzkontakt ausgestattet ist, muss es an einer Steckdose mit Schutzleiter angeschlossen werden. Deaktivieren Sie niemals den Schutzleiter eines Netzkabels.
23. Schalten Sie das Gerät nicht sofort ein, wenn es starken Temperaturschwankungen ausgesetzt war (beispielsweise nach dem Transport). Feuchtigkeit und Kondensat könnten das Gerät beschädigen. Schalten Sie das Gerät erst ein, wenn es Zimmertemperatur erreicht hat.
24. Bevor Sie das Gerät an die Steckdose anschließen, prüfen Sie zuerst, ob die Spannung und die Frequenz des Stromnetzes mit den auf dem Gerät angegebenen Werten übereinstimmen. Verfügt das Gerät über einen Spannungswahlschalter, schließen Sie das Gerät nur an die Steckdose an, wenn die Gerätewerte mit den Werten des Stromnetzes übereinstimmen. Wenn das mitgelieferte Netzkabel bzw. der mitgelieferte Netzadapter nicht in Ihre Netzsteckdose passt, wenden Sie sich an Ihren Elektriker.
25. Treten Sie nicht auf das Netzkabel. Sorgen Sie dafür, dass spannungsführende Kabel speziell an der Netzbuchse bzw. am Netzadapter und der Gerätebuchse nicht geknickt werden.
26. Achten Sie bei der Verkabelung des Geräts immer darauf, dass das Netzkabel bzw. der Netzadapter stets frei zugänglich ist. Trennen Sie das Gerät stets von der Stromzuführung, wenn das Gerät nicht benutzt wird, oder Sie das Gerät reinigen möchten. Ziehen Sie Netzkabel und Netzadapter immer am Stecker bzw. am Adapter und nicht am Kabel aus der Steckdose. Berühren Sie Netzkabel und Netzadapter niemals mit nassen Händen.
27. Schalten Sie das Gerät möglichst nicht schnell hintereinander ein und aus, da sonst die Lebensdauer des Geräts beeinträchtigt werden könnte.
28. WICHTIGER HINWEIS: Ersetzen Sie Sicherungen ausschließlich durch Sicherungen des gleichen Typs und Wertes. Sollte eine Sicherung wiederholt auslösen, wenden Sie sich bitte an ein autorisiertes Servicezentrum.
29. Um das Gerät vollständig vom Stromnetz zu trennen, entfernen Sie das Netzkabel bzw. den Netzadapter aus der Steckdose.
30. Wenn Ihr Gerät mit einem Volex-Netzanschluss bestückt ist, muss der passende Volex-Gerätestecker entsperrt werden, bevor er entfernt werden kann. Das bedeutet aber auch, dass das Gerät durch ein Ziehen am Netzkabel verrutschen und herunterfallen kann, wodurch Personen verletzt werden und/oder andere Schäden auftreten können. Verlegen Sie Ihre Kabel daher immer sorgfältig.
31. Entfernen Sie Netzkabel und Netzadapter aus der Steckdose bei Gefahr eines Blitzschlags oder wenn Sie das Gerät länger nicht verwenden.
32. Das Gerät darf nur im spannungsfreien Zustand (Trennung des Netzsteckers vom Stromnetz) installiert werden.
33. Staub und andere Ablagerungen im Inneren des Geräts können es beschädigen. Das Gerät sollte je nach Umgebungsbedingungen (Staub, Nikotin, Nebel etc.) regelmäßig von qualifiziertem Fachpersonal gewartet bzw. gesäubert werden (keine Garantieleistung), um Überhitzung und Fehlfunktionen zu vermeiden.

34. Der Abstand zu brennbaren Materialien muss mindestens 0,5 m betragen.

35. Netzleitungen zur Spannungsversorgung mehrerer Geräte müssen mindestens 1,5 mm² Aderquerschnitt aufweisen. In der EU müssen die Leitungen H05VV-F, oder gleichartig, entsprechen. Geeignete Leitungen werden von Adam Hall angeboten. Mit diesen Leitungen können Sie mehrere Geräte über den Power out Anschluss mit dem Power IN Anschluss eines weiteren Gerätes verbinden. Beachten Sie, dass die gesamte Stromaufnahme aller angeschlossenen Geräte den vorgegebenen Wert nicht überschreitet (Aufdruck auf dem Gerät). Achten Sie darauf, Netzleitungen so kurz wie möglich zu halten.

36. Das Gerät darf nicht von Personen (einschließlich Kindern) mit eingeschränkten körperlichen, sensorischen oder geistigen Fähigkeiten oder mangelnder Erfahrung und Kenntnis benutzt werden.

37. Kinder müssen angewiesen werden, nicht mit dem Gerät zu spielen.

38. Wenn das Netzkabel des Geräts beschädigt ist, darf das Gerät nicht verwendet werden. Das Netzkabel muss durch ein adäquates Kabel oder eine spezielle Baugruppe von einem autorisierten Service-Center ersetzt werden.



ACHTUNG

Entfernen Sie niemals die Abdeckung, da sonst das Risiko eines elektrischen Schlages besteht. Im Inneren des Geräts befinden sich keine Teile, die vom Bediener repariert oder gewartet werden können. Lassen Sie Wartung und Reparaturen ausschließlich von qualifiziertem Servicepersonal durchführen.



Das gleichseitige Dreieck mit Blitzsymbol warnt vor nichtisolierten, gefährlichen Spannungen im Geräteinneren, die einen elektrischen Schlag verursachen können.



Das gleichseitige Dreieck mit Ausrufungszeichen kennzeichnet wichtige Bedienungs- und Wartungshinweise.



Warnung! Dieses Symbol kennzeichnet heiße Oberflächen. Während des Betriebs können bestimmte Teile des Gehäuses heiß werden. Berühren oder transportieren Sie das Gerät nach einem Einsatz erst nach einer Abkühlzeit von mindestens 10 Minuten.



Warnung! Dieses Gerät ist für eine Nutzung bis zu einer Höhe von maximal 2000 Metern über dem Meeresspiegel bestimmt.



Warnung! Dieses Gerät ist nicht für den Einsatz in tropischen Klimazonen bestimmt.



Vorsicht! Intensive LED Lichtquelle! Gefahr der Augenschädigung. Nicht in die Lichtquelle blicken.



WICHTIGE HINWEISE

- Der Scheinwerfer mit Schutzart IP65 ist für den Außeneinsatz nur geeignet, wenn er mit Hilfe des internen Akkus betrieben wird und die Ladebuchse mit der dazugehörenden Gummidichtkappe sicher verschlossen ist! Der Scheinwerfer darf im Außeneinsatz nicht mit Hilfe des optional erhältlichen Netzteils betrieben und geladen werden.
- Lediglich ein Scheinwerfer darf im trockenen Innenbereich mit Hilfe des optional erhältlichen Netzteils und nur ohne den dazugehörenden 6-fach Verteileradapter betrieben werden!
- Die internen Akkus von bis zu 6 Scheinwerfern können mit Hilfe des optional erhältlichen Netzteils und des dazugehörenden 6-fach Verteileradapters im trockenen Innenbereich geladen werden, dabei müssen alle angeschlossenen Scheinwerfer ausgeschaltet sein!



AKKUSICHERHEIT

- Halten Sie den Scheinwerfer mit Akku fern von übermäßiger Hitze und direkter Sonneneinstrahlung. Legen Sie ihn nicht auf oder in Heizgeräte, wie Mikrowellen, Öfen oder Heizkörper. Akkus können bei Überhitzung explodieren.
- Versuchen Sie nicht, den Scheinwerfer zu öffnen und den Akku zu ändern oder zu überarbeiten, Fremdkörper in den Akku einzuführen oder ihn in Wasser oder andere Flüssigkeiten einzutauchen bzw. mit diesen in Kontakt zu bringen. Andernfalls kann es zu einem Brand, einer Explosion oder anderen gefährlichen Situationen kommen.
- Bei einer Verformung des Scheinwerfers oder einer Überhitzung durch eine Fehlfunktion des Akkus während des Ladevorgangs oder der Aufbewahrung stellen Sie die Verwendung des Geräts sofort ein und wenden sich an ein autorisiertes Service-Center. Wenn Sie das Gerät weiterhin verwenden, kann es kann zu einem Brand oder einer Explosion kommen.
- Werfen Sie den Scheinwerfer nicht ins Feuer, da er dadurch explodieren kann. Beschädigte Akkus können ebenfalls explodieren.
- Zerschlagen oder durchstechen Sie den Scheinwerfer nicht und setzen Sie ihn keinen hohen Drücken aus. Ansonsten kann es zu einem Kurzschluss oder Überhitzung kommen.
- Lassen Sie den Scheinwerfer nicht fallen. Wenn das Gerät fallen gelassen wird, insbesondere auf eine harte Oberfläche, kann der interne Akku beschädigt werden.
- Wenn sich die Akkulaufzeit deutlich verkürzt, wenden Sie sich an ein autorisiertes Service-Center.
- Versuchen Sie nicht, den Akku zu entnehmen, da das Gerät ansonsten beschädigt werden kann. Zum Austauschen des Akkus wenden Sie sich an ein autorisiertes Service-Center.



LADEN DES AKKUS, BETREIBEN UND LAGERN DES SCHEINWERFERS

- Der interne Akku des Scheinwerfers darf nur mit Hilfe des optional erhältlichen Ladegeräts geladen werden.
- Die Ladezeit von 0% Ladestatus auf 100% Ladestatus beträgt circa 3 Stunden.
- Nach etwa 300 Ladezyklen (0% – 100%) beträgt die Akku-Kapazität noch circa 70% der nominalen Kapazität.
- Das elektronische Battery Management System schützt vor Überladung und Tiefentladung.
- Laden Sie den Akku des Scheinwerfers nicht bei Umgebungstemperaturen von unter 0°C und über 40°C.
- Bei Betrieb mit internem Akku darf die Umgebungstemperatur 0°C nicht unter- und +40°C nicht überschreiten.
- Laden Sie den Akku nach Entladung sofort wieder vollständig auf. Nicht vollständig geladene Akkus verlieren an Kapazität und Lebensdauer.
- Lagern Sie den Scheinwerfer nur mit vollständig geladenem Akku.
- Wenn der Scheinwerfer über einen längeren Zeitraum nicht verwendet wird, laden Sie den Akku alle 6 Monate vollständig auf.
- Um die Lebensdauer des Akkus zu verlängern, wird empfohlen, den Akku möglichst frühzeitig wieder aufzuladen und nicht so lange zu betreiben, bis die Energie des Akkus vollständig verbraucht ist.
- Bei Betrieb in kalter Umgebung kann die Akkulaufzeit kürzer sein, als erwartet.
- Lagern Sie den Scheinwerfer kühl und trocken, um optimale Lagerbedingungen für den Akku zu ermöglichen.

VORSICHT! WICHTIGE HINWEISE IN BEZUG AUF LICHT-PRODUKTE!

1. Das Produkt ist für den professionellen Einsatz im Bereich der Veranstaltungstechnik entwickelt worden und ist nicht für die Raumbelichtung in Haushalten geeignet.
2. Blicken Sie niemals, auch nicht kurzzeitig, direkt in den Lichtstrahl.
3. Blicken Sie niemals mit optischen Geräten wie Vergrößerungsgläsern in den Lichtstrahl.
4. Stroboskopeffekte können unter Umständen bei empfindlichen Menschen epileptische Anfälle auslösen! Epilepsiekranken Menschen sollten daher unbedingt Orte meiden, an denen Stroboskopeffekte eingesetzt werden.

EINFÜHRUNG

Akkubetriebener Outdoor Scheinwerfer mit 4 x 15W RGBWA+UV LEDs und W-DMX™
CLDROPB4 / CLDROPB4WH

STEUERUNGSFUNKTIONEN

3-Kanal, 4-Kanal, 6-Kanal, 7-Kanal, 13-Kanal 1, 13-Kanal 2 und 20-Kanal DMX-Steuerung via W-DMX™
Standalone Funktionen
Steuerbar via IR-Fernbedienung (Fernbedienung optional erhältlich)

EIGENSCHAFTEN

4 x 15W RGBWA+UV LEDs. Outdoor-Gehäuse mit IP65 Schutzart. Netzunabhängiger Betrieb dank internem Li-Ion Akku. DMX-Ansteuerung via W-DMX™. OLED-Display. Konvektionskühlung. Stand- und Montagebügel für dezente Uplight-Funktion abnehmbar. Tilt-Schraube. 2 Streuscheiben inklusive.

Akkulaufzeit bei voll geladenem Akku im Power Mode Standard	
RGBWA+UV 100%	ca. 3h
RGBW 100%	ca. 4h
R + G 100%	ca. 8h
G 100%	ca. 12h30min

Akkulaufzeit bei voll geladenem Akku im Power Mode Eco	
RGBWA+UV 100%	ca. 5h15min
RGBW 100%	ca. 6h30min
R + G 100%	ca. 16h
G 100%	ca. 22h30min

ARTIKELNUMMERN

CLDROPB4(WH) – Scheinwerfer (ohne Netzteil)
CLDROPB4PS6 – Netzteil mit 6-fach Adapter
CLDROPB4(WH)SET1 – Set bestehend aus 6 Scheinwerfern plus einem Netzteil mit 6-fach Adapter
CLDROPB4(WH)SET2 – Set bestehend aus 6 Scheinwerfern im Case plus einem Netzteil mit 6-fach Adapter
CLQSREMOTE2 – Infrarot-Fernbedienung

ANSCHLÜSSE, BEDIEN- UND ANZEIGEELEMENTE



1 EIN- BZW. AUSSCHALTER

Druckschalter zum Ein- und Ausschalten des Scheinwerfers.

2 OLED-DISPLAY

Das OLED-Display zeigt die aktuell aktivierte Betriebsart (Hauptanzeige 1), den Scheinwerfer-Status (Hauptanzeige 2 = W-DMX- und Akku-Status) die Menüpunkte im Bearbeitungs-Menü und den Zahlenwert bzw. Betriebszustand in bestimmten Menüpunkten an. Zum Wechseln zwischen den beiden Hauptanzeigen drücken Sie gleichzeitig kurz auf ENTER und DOWN, in das Bearbeitungs-Menü gelangen nur ausgehend von Hauptanzeige 1. Erfolgt innerhalb von circa einer Minute keine Eingabe, wechselt die Anzeige im Display automatisch zur Hauptanzeige. Hinweis zur Hauptanzeige in der DMX-Betriebsart: Sobald das Steuer-Signal unterbrochen wird, beginnen die Zeichen im Display zu blinken, liegt das Steuer-Signal wieder an, stoppt das Blinken. Ausgehend von der Hauptanzeige kann die Anzeige im Display um 180° gedreht werden, indem Sie kurz auf das Bedienfeld UP drücken.

3 BERÜHRUNGSEMPFINDLICHE BEDIENFELDER

MENU – Durch Drücken auf MENU gelangen Sie in das Bearbeitungs-Menü. Durch wiederholtes Drücken gelangen Sie zurück zur Hauptanzeige. Wenn Sie auf MENU drücken, ohne eine Wert- bzw. Statusänderung durch Drücken auf ENTER zu bestätigen, wird der zuvor bestätigte Wert bzw. Status wiederhergestellt.

ENTER – Durch Drücken auf ENTER gelangen Sie auf die Menüebene, auf der Wertänderungen vorgenommen werden können und Sie erreichen die Untermenüs mit Hilfe des ENTER-Bedienfelds. Wert- bzw. Statusänderungen bestätigen Sie ebenfalls durch Drücken auf ENTER.

UP und DOWN – Auswählen der einzelnen Menüpunkte im Auswahl-Menü (DMX-Adresse, Betriebsart usw.) und in den Untermenüs. Ermöglichen es, den Wert in einem Menü-Punkt, wie z.B. die DMX-Adresse, wunschgemäß zu verändern.

Achten Sie vor dem Ändern von Geräteeinstellungen darauf, dass die Bedieneinheit sauber und trocken ist, damit ihre Funktionalität nicht beeinträchtigt wird.

4 TILT

Rändelschraube für die Tilt-Funktion bei der Uplight-Anwendung. Drehen Sie die Schraube so weit aus dem Gehäuse, bis die gewünschte Abstrahlrichtung erreicht ist. Die Schraube besitzt eine mechanische Stoppvorrichtung, um zu verhindern, dass sie vollständig aus dem Gehäuse genommen wird. Um die Tilt-Funktion wirksam nutzen zu können und um eine dezentere Optik zu erzielen, demontieren Sie den Montagebügel, indem Sie die vier Schrauben A mit einem geeigneten Werkzeug lösen.

5 GUMMIFÜSSE

Vier Gummifüße für sicheren Stand.

6 SICHERUNGSÖSE

Sicherungsöse zum Sichern des Scheinwerfers bei der Traversenmontage. Achten Sie bei der Traversenmontage darauf, dass der Montagebügel mit Hilfe der vier Befestigungsschrauben A sicher am Scheinwerfergehäuse befestigt ist.

7 GRIFFSCHRAUBEN

Die beiden Griffschrauben dienen der Verstellung und Fixierung des Stand- bzw. Montagebügels.

8 STAND- BZW. MONTAGEBÜGEL

Der Stand- bzw. Montagebügel kann demontiert werden, um bei der Verwendung des Scheinwerfers als Uplight eine dezenterer Optik zu erzielen.

9 DRUCKAUSGLEICHSELEMENT

Druckausgleichselement zur Vermeidung von Kondenswasserbildung im Gehäuseinneren. Um die einwandfreie Funktion zu gewährleisten, ist das Element vor Verschmutzung zu schützen.

10 LADEBUCHSE

Ladebuchse zum Laden des internen Akkus. Das Laden des Akkus ist ausschließlich im trockenen Innenbereich zulässig. Verwenden Sie zum Laden ausschließlich das optional erhältliche Ladegerät CLDROBP4PS6.

**INFRAROT SENSOR**

Der Infrarot-Sensor für die Steuerung per Infrarot-Fernbedienung befindet sich auf der Vorderseite des Scheinwerfers (IR-Fernbedienung optional).

BEDIENUNG**ANMERKUNGEN**

- Nach dem Einschalten des Scheinwerfers wird während des Startvorgangs nacheinander „Software Update Please Wait“ (nur für Servicezwecke), „Welcome to Cameo“, die Modellbezeichnung und die Softwareversion im Display angezeigt. Nach diesem Vorgang ist der Scheinwerfer betriebsbereit und die Betriebsart, die zuvor aktiviert war, wird gestartet.
- Die Hauptanzeige 1 wird automatisch aktiviert, wenn innerhalb von circa einer Minute keine Eingabe erfolgt. Um in den Untermenüs eine Ebene höher zu gelangen, drücken Sie kurz auf MENU.
- Ausgehend von der Hauptanzeige kann die Anzeige im Display um 180° gedreht werden, indem Sie kurz auf das Bedienfeld UP drücken.
- Zum schnellen Ändern eines Werts (z.B. DMX Startadresse), halten Sie das Bedienfeld UP bzw. DOWN gedrückt.
- Um das W-DMX Modul direkt vor der Hauptanzeige 1 aus zurückzustellen und in Koppelbereitschaft zu versetzen, halten Sie das Bedienfeld DOWN für circa 3 Sekunden gedrückt.

HAUPTANZEIGE 1 DMX-BETRIEBSART

Im Display wird **DMX Address** und die aktuell eingestellte DMX-Startadresse angezeigt (im Beispiel **001**).

DMX Address
001

HAUPTANZEIGE 1 STAND-ALONE-BETRIEBSART

Im Displays wird die aktuell aktivierte Stand-Alone-Betriebsart angezeigt (Mode Static, Mode Auto, Mode User Color, Mode Color Macro).

Mode
Static

Mode
Color Macro

Mode
User Color

Mode
Auto

HAUPTANZEIGE 2 FIXTURE STATUS

Im Display wird der W-DMX- und der Akku-Status angezeigt. Zum Wechseln zwischen den beiden Hauptanzeigen drücken Sie gleichzeitig kurz auf ENTER und DOWN. Die Hauptanzeige 1 wird nach circa einer Minute automatisch wieder angezeigt.

Fixture Status



W-DMX™

Zum Kopplern des W-DMX Receivers (Empfänger) mit einem W-DMX kompatiblen Transmitter (Sender) muss im Menü des Receivers unter **Wireless Settings** W-DMX eingeschaltet werden (W-DMX On) und im gleichen Menüpunkt der Befehl **Reset** ausgeführt werden (Reset auswählen und mit ENTER bestätigen). Der Receiver befindet sich nun in Koppelbereitschaft und wartet auf die Kopplungsanfrage eines Transmitters. Starten Sie die Kopplung, indem Sie im Menü des Transmitters **Link** auswählen und bestätigen, die Kopplung erfolgt nun automatisch. Es können auf die gleiche Weise auch mehrere Receiver gleichzeitig oder nacheinander mit einem Transmitter gekoppelt werden. Eine W-DMX-Verbindung bleibt grundsätzlich so lange erhalten, bis die Verbindung durch den **Reset**-Befehl im Receiver oder den **Unlink**-Befehl im Transmitter getrennt wird, unabhängig davon, ob ein Gerät zwischenzeitlich von der Spannungsversorgung getrennt wird.

W-DMX™ STATUS

				
W-DMX deaktiviert	W-DMX aktiviert, nicht gekoppelt	W-DMX aktiviert und gekoppelt, Transmitter abgeschaltet oder außer Reichweite	W-DMX aktiviert und gekoppelt, kein DMX-Signal	W-DMX aktiviert und gekoppelt, DMX-Signal liegt an

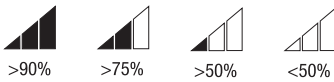
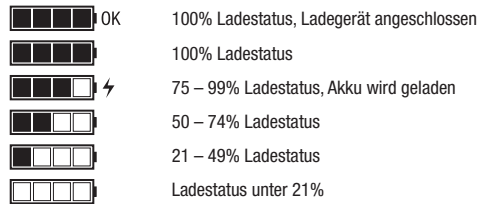
RF SIGNALSTÄRKE**AKKULADESTATUS****DMX-STARTADRESSE EINSTELLEN**

Ausgehend von Hauptanzeige 1 gelangen Sie durch Drücken auf MENU in das Hauptmenü. Mit Hilfe der Bedienfelder UP und DOWN wählen Sie nun den Menüpunkt **DMX Address** aus und bestätigen mit ENTER. Nun können Sie die DMX-Startadresse wunschgemäß mit Hilfe von UP und DOWN einstellen (gedrückt halten für schnelle Wertänderung, höchster Wert abhängig vom aktivierten DMX-Modus). Bestätigen Sie die Eingabe mit ENTER.

Menu DMX Address DMX Mode DMX Delay Stand Alone Settings System Info	DMX Address 001 - 510
---	--------------------------

DMX-BETRIEBSART EINSTELLEN

Ausgehend von Hauptanzeige 1 gelangen Sie durch Drücken auf MENU in das Hauptmenü. Mit Hilfe der Bedienfelder UP und DOWN wählen Sie nun den Menüpunkt **DMX Mode** aus und bestätigen mit ENTER. Wählen Sie wiederum mit Hilfe von UP und DOWN die gewünschte DMX-Betriebsart aus und bestätigen mit ENTER. Tabellen mit der Kanalbelegung der verschiedenen DMX-Betriebsarten finden Sie in dieser Anleitung unter DMX STEUERUNG.

Menu DMX Address DMX Mode DMX Delay Stand Alone Settings System Info	DMX Mode 3 CH 4 CH 6 CH 7 CH 13CH01 13CH02 20 CH
---	---

DMX DELAY

Mit Hilfe der Funktion DMX Delay kann auf einfache Weise mit einer beliebig großen Anzahl Scheinwerfer des gleichen Modells und Softwarestands ein Laufflichteffekt realisiert werden, der sonst nur mit einem geeigneten DMX-Controller und aufwändiger Programmierung erreicht werden könnte. Dabei werden alle einbezogenen Scheinwerfer auf die gleiche DMX-Betriebsart eingestellt und auf der gleichen DMX-Startadresse angesteuert.

Das Einstellen der Delay-Zeit (Verzögerungszeit des DMX-Signals) kann zum einen manuell an jedem Scheinwerfer separat mit unterschiedlicher Delay-Zeit erfolgen (DMX Delay by DMX? No), zum anderen über den angeschlossenen DMX-Controller auf einem extra dafür reservierten DMX-Kanal mit der gleichen Delay-Zeit für alle Scheinwerfer (DMX Delay by DMX? Yes).

Ausgehend von der Hauptanzeige gelangen Sie durch Drücken auf MODE in das Hauptmenü. Mit Hilfe der Taster UP und DOWN wählen Sie nun den Menüpunkt **DMX Delay** aus und bestätigen mit ENTER. Wählen Sie wiederum mit Hilfe von UP und DOWN den gewünschten Untermenüpunkt aus, bestätigen mit ENTER und stellen den Wert bzw. Status nach Wunsch ein. Bestätigen Sie alle Eingaben mit ENTER.

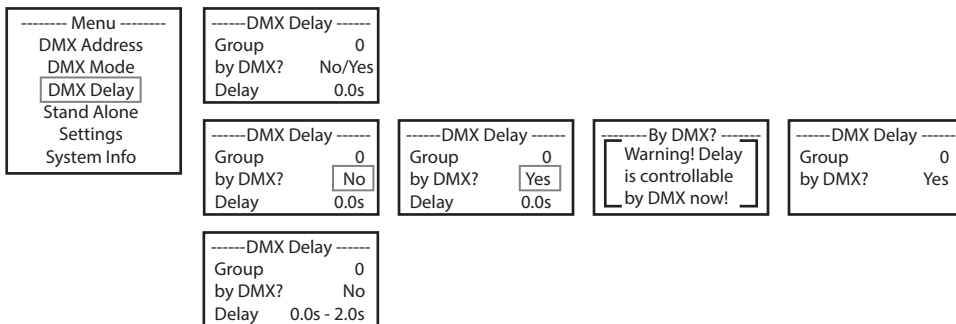

Ordnen Sie die Scheinwerfer den gewünschten Gruppen zu (maximale Gruppenanzahl abhängig von der aktivierten DMX-Betriebsart), wobei auch mehrere Scheinwerfer einer Gruppe zugeordnet werden können. Die Gruppennummer ist gleichzeitig der Faktor, mit dem die eingestellte Delay-Zeit multipliziert wird (siehe Setup-Beispiele).

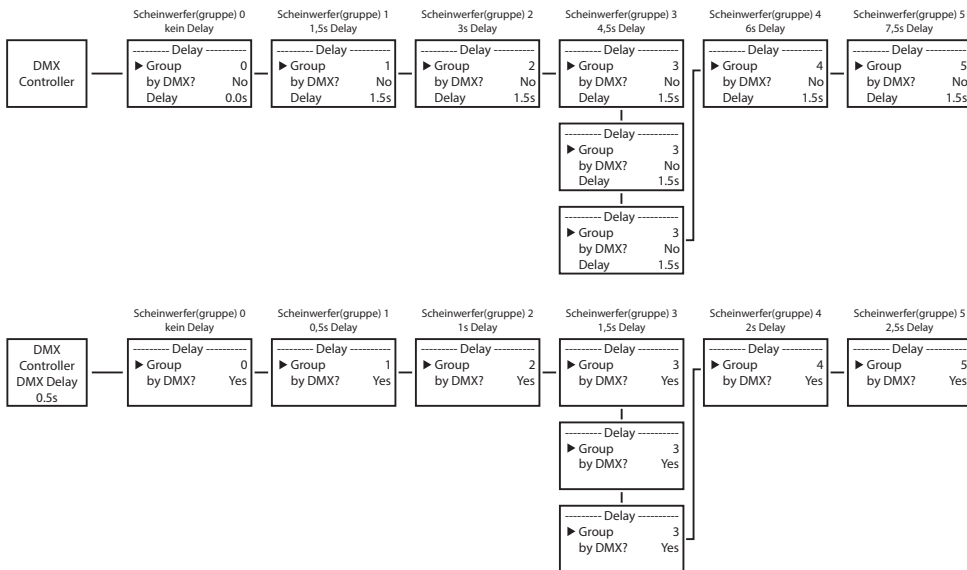

STAND-ALONE-BETRIEBSART STATIC

Der Stand-Alone Betriebsart Static ermöglicht es, ähnlich wie mit einem DMX-Steuergerät, Dimmer, Stroboskop (Strobe), R, G, B, W, A und UV direkt am Gerät mit Werten von 000 bis 255 einzustellen. Somit kann eine individuelle Szene erstellt werden, ohne einen zusätzlichen DMX-Controller zu benötigen.

Ausgehend von Hauptanzeige 1 gelangen Sie durch Drücken auf MENU in das Hauptmenü. Mit Hilfe der Bedienfelder UP und DOWN wählen Sie nun den Menüpunkt **Stand Alone** aus und bestätigen mit ENTER. Wählen Sie wiederum mit Hilfe von UP und DOWN die Stand-Alone-Betriebsart **Static** aus und bestätigen mit ENTER. Wählen Sie nun mit Hilfe von UP und DOWN den Menüpunkt aus, den Sie bearbeiten möchten und bestätigen mit ENTER. Sie können mit Hilfe von UP und DOWN den gewünschten Wert von 000 bis 255 einstellen. Die Werte beim Stroboskop-Effekt entsprechen dabei den Werten im Kanal 2 der DMX-Tabelle 4CH und Kanal 3 der Tabellen 13CH1 und 20CH. Bestätigen Sie mit ENTER.

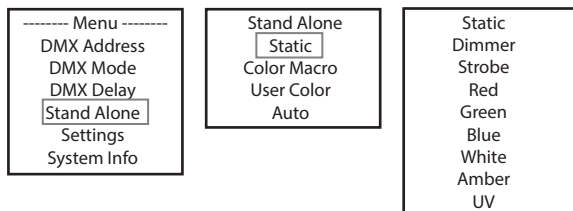
**STAND-ALONE-BETRIEBSART COLOR MACRO**

15 verschiedene Farbmakros stehen als Preset zur Verfügung, die Helligkeit kann für jedes Preset separat eingestellt werden.

Ausgehend von Hauptanzeige 1 gelangen Sie durch Drücken auf MENU in das Hauptmenü. Mit Hilfe der Bedienfelder UP und DOWN wählen Sie nun den Menüpunkt **Stand Alone** aus und bestätigen mit ENTER. Wählen Sie wiederum mit Hilfe von UP und DOWN die Stand-Alone-Betriebsart **Color Macro** aus und bestätigen mit ENTER. Wählen Sie nun mit Hilfe von UP und DOWN die gewünschte Farbe als Preset aus und bestätigen mit ENTER (Color Off = Blackout). Sie können mit Hilfe von UP und DOWN die gewünschte Helligkeit von 000 bis 100 einstellen. Bestätigen Sie mit ENTER.

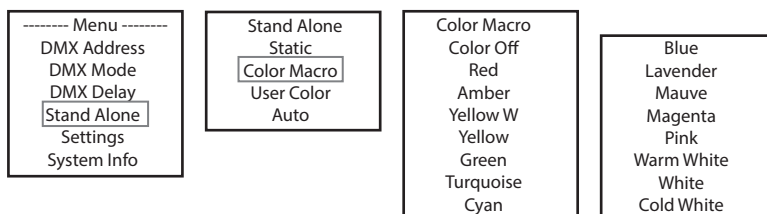
**STAND-ALONE-BETRIEBSART USER COLOR**

Die Stand-Alone-Betriebsart User Color ermöglicht es, Gesamthelligkeit, Stroboskop und eine Farbmischung aus R, G, B, W, A und UV direkt im Gerät in acht individuellen Farb-Presets abspeichern zu können.

Ausgehend von Hauptanzeige 1 gelangen Sie durch Drücken auf MENU in das Hauptmenü. Mit Hilfe der Bedienfelder UP und DOWN wählen Sie nun den Menüpunkt **Stand Alone** aus und bestätigen mit ENTER. Wählen Sie wiederum mit Hilfe von UP und DOWN die Stand-Alone-Betriebsart **User Color** aus und bestätigen mit ENTER. Wählen Sie nun mit Hilfe von UP und DOWN das gewünschte Preset (Color 1 – Color 8) aus und bestätigen mit ENTER. Wählen Sie nun mit Hilfe von UP und DOWN den Menüpunkt aus, den Sie bearbeiten möchten und bestätigen mit ENTER. Sie können mit Hilfe von UP und DOWN den gewünschten Wert von 000 bis 255 einstellen. Die Werte beim Stroboskop-Effekt entsprechen dabei den Werten im Kanal 2 der DMX-Tabelle 4CH und Kanal 3 der Tabellen 13CH1 und 20CH. Bestätigen Sie alle Eingaben mit ENTER.

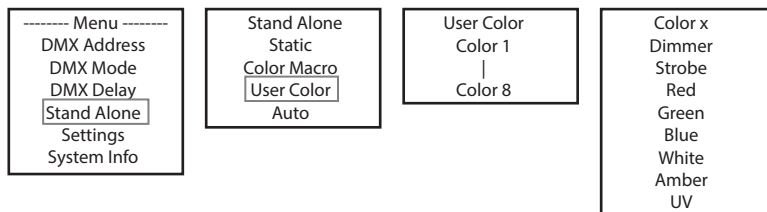

STAND-ALONE-BETRIEBSART AUTO

Die 6 verfügbaren Auto-Programme bestehen jeweils aus fest programmierten Farbwechselfolgen, Helligkeit und Laufgeschwindigkeit sind für jedes Programm separat einstellbar.

Ausgehend von Hauptanzeige 1 gelangen Sie durch Drücken auf MENU in das Hauptmenü. Mit Hilfe der Bedienfelder UP und DOWN wählen Sie nun den Menüpunkt **Stand Alone** aus und bestätigen mit ENTER. Wählen Sie wiederum mit Hilfe von UP und DOWN die Stand-Alone-Betriebsart **Auto** aus und bestätigen mit ENTER. Nun bestimmen Sie mit Hilfe von UP und DOWN das gewünschte Programm (Programm 1 – Programm 6) aus und bestätigen mit ENTER. Wählen Sie nun mit Hilfe von UP und DOWN **Dimmer** bzw. **Speed** aus, bestätigen mit ENTER und stellen Helligkeit bzw. Laufgeschwindigkeit nach Wunsch von 000 bis 100 ein. Bestätigen Sie alle Eingaben mit ENTER.

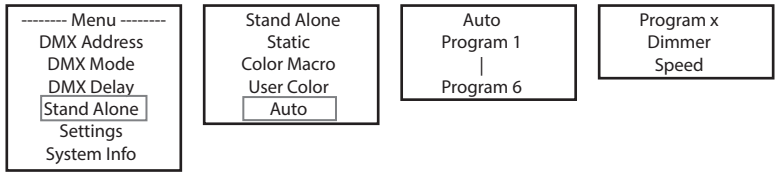

SYSTEMEINSTELLUNGEN (Settings)

Ausgehend von Hauptanzeige 1 gelangen Sie durch Drücken auf MENU in das Hauptmenü. Mit Hilfe der Bedienfelder UP und DOWN wählen Sie nun den Menüpunkt **Settings** aus und bestätigen mit ENTER.

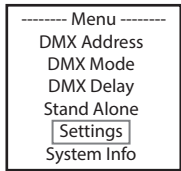

Daraufhin gelangen Sie in das Untermenü zum Einstellen der Untermenüpunkte (siehe Tabelle, Auswahl mit UP und DOWN, bestätigen mit ENTER, Wert bzw. Status ändern mit UP und DOWN, bestätigen mit ENTER).

Settings				
Wireless Settings	=	W-DMX Einstellungen	W-DMX On/Off	On = W-DMX aktiviert Off = W-DMX deaktiviert
			Reset	drücken auf ENTER = Die Kopplung mit einem Transmitter aufheben und in Koppelbereitschaft versetzen
Power Mode	=	Akku-Modus	Standard	Funktion deaktiviert
			Eco	ca. doppelte Akkulaufzeit bei 50% Helligkeit
Display Reverse	=	Display-Anzeige drehen	On	Drehung der Display-Anzeige um 180° (z.B. Kopfübermontage)
			Off	keine Drehung der Display-Anzeige
Display	=	Display-Beleuchtung	On	permanent an
			Off	Deaktivierung nach ca. 1 Minute Inaktivität
DMX Fail	=	Betriebszustand bei DMX-Signal-Unterbrechung	Hold	letzter Befehl wird gehalten
			Blackout	aktiviert Blackout
			White	alle LEDs 100% Output
Power Fail	=	Betriebszustand bei Stromausfall	Off	keine Änderung des aktuellen Status
			On	alle LEDs 100% Output
Dimmer Curve	=	Dimmerkurve	Linear	Die Lichtintensität steigt linear mit dem DMX-Wert an
			Exponential	Die Lichtintensität lässt sich im unteren DMX-Wertbereich fein und im oberen DMX-Wertbereich grob einstellen
			Logarithmic	Die Lichtintensität lässt sich im unteren DMX-Wertbereich grob und im oberen DMX-Wertbereich fein einstellen
			S-Curve	Die Lichtintensität lässt sich im unteren und oberen DMX-Wertbereich fein und im mittleren DMX-Wertbereich grob einstellen

DimResp.	=	Dimmverhalten	Led	Der Strahler reagiert abrupt auf Änderungen des DMX-Werts
			Halogen	Der Strahler verhält sich ähnlich einem Halogenstrahler mit sanften Helligkeitsänderungen
LED Calibration	=	Farbkalibrierung	Red, Green, Blue, White, Amber, UV	Individuelle Farb-Kalibrierung. Betriebsartübergreifende Helligkeitseinstellung der 6 LED-Gruppen RGBWA+UV mit Werten von 000 – 255
Auto Lock	=	Automatische Sperrung der Bedienelemente	On	Automatische Sperrung der Bedienelemente nach ca. 1 Minute Inaktivität. Anzeige im Display: „LOCKED“ Entsperren: Gleichzeitiges Drücken von UP und DOWN für ca. 5 Sekunden
			Off	Automatische Sperrung der Bedienelemente deaktiviert
IR Remote	=	Steuerung durch IR Fernbedienung ermöglichen bzw. abschalten	On	Steuerung durch IR Fernbedienung aktiviert
			Off	Steuerung durch IR Fernbedienung deaktiviert
Charge Switch	=	Akku im Betrieb (LEDs an) laden aktivieren bzw. deaktivieren	On	Wenn sich der Scheinwerfer in Betrieb befindet, kann der Akku währenddessen mit Hilfe des Original-Ladegeräts aufgeladen werden (max. 1 Scheinwerfer pro Ladegerät)
			Off	Wenn sich der Scheinwerfer in Betrieb befindet, kann der Akku währenddessen mit Hilfe des Original-Ladegeräts nicht aufgeladen werden (Aufladen nur möglich bei LED Blackout)
Factory Reset	=	Zurücksetzen auf Werkseinstellungen	Reset Now?	Zurücksetzen auf Werkseinstellungen: Reset durchführen mit ENTER, abbrechen mit MENU



Betrieb mit Ladegerät bzw. Akku laden nur im trockenen Innenbereich zulässig!

SYSTEMINFORMATIONEN (System Info)

Ausgehend von Hauptanzeige 1 gelangen Sie durch Drücken auf MENU in das Hauptmenü. Mit Hilfe der Bedienelemente UP und DOWN wählen Sie nun den Menüpunkt **System Info** aus und bestätigen mit ENTER.

----- Menu -----
DMX Address
DMX Mode
DMX Delay
Stand Alone
Settings
System Info

Daraufhin gelangen Sie in das Untermenü zum Aufrufen der Systeminformationen (siehe Tabelle, Auswahl mit UP und DOWN, bestätigen mit ENTER, Status ändern mit UP und DOWN, bestätigen mit ENTER).

System Info				
Firmware	=	Anzeige der Geräte-Firmware	Firmware V1.xx	
Temperature	=	Temperaturanzeige der LED-Einheit	LED	xxx°C / xxx°F
			C/F	Unit Celsius (= Anzeige in Grad Celsius)
				Unit Fahrenheit (= Anzeige in Grad Fahrenheit)
Battery Power	=	Anzeige des Akku Ladestatus in Prozent	Battery Power xxx%	
Operation Hours	=	Betriebszeitanzeige	Total xxxx:xxh	Anzeige der Gesamtbetriebszeit in Stunden und Minuten

MANUELLE SPERRFUNKTION

Neben der Möglichkeit, den Scheinwerfer automatisch vor versehentlicher und unbefugter Bedienung zu schützen (siehe „Settings“ – „Auto Lock“), kann die Sperrung der Bedienelemente auch manuell erfolgen. Halten Sie für circa 5 Sekunden die Bedienelemente UP und DOWN gleichzeitig gedrückt. Nun wird „LOCKED“ im Display angezeigt und eine Änderung der Einstellungen des Scheinwerfers über die Bedienelemente ist nicht mehr möglich. Nach circa acht Minuten wird die aktuell eingestellte Betriebsart wieder angezeigt. Um die Sperre aufzuheben, halten Sie wiederum für circa 5 Sekunden die Bedienelemente UP und DOWN gleichzeitig gedrückt. Die Anzeige im Display wechselt nun zur zuvor angezeigten Information.

IR-FERNBEDIENUNG (optional)



Aktivieren Sie in den Systemeinstellungen Settings unter „IR Remote“ die Steuerung durch die Infrarot-Fernbedienung (IR Remote On). Richten Sie nun die Infrarot-Fernbedienung in Sichtverbindung direkt auf den auf der Vorderseite des Strahlers verbauten Infrarot-Sensor. Die maximale Reichweite beträgt circa 8 Meter. Deaktivieren Sie die Steuerung durch die Infrarot-Fernbedienung (IR Remote Off), sobald Sie den Scheinwerfer per W-DMX steuern möchten.

BL / ON/OFF (Blackout)

Drücken Sie auf die Taste BL, um alle LEDs abzuschalten (Blackout), unabhängig davon, welche von der Fernbedienung kontrollierten Betriebsart aktiviert ist. Bei nochmaligem Drücken der BL-Taste wird die zuvor ausgewählte Betriebsart wieder aktiviert.

SP / SPEED

Geschwindigkeitseinstellung für die Farbwechselprogramme in der Betriebsart Auto Program (PG). Wählen Sie ein Farbwechselprogramm aus, drücken danach die Taste SP und stellen dann die gewünschte Geschwindigkeit mit Hilfe der Tasten + und - von 000 bis 100 ein.

⚙️ / BRIGHTNESS

Sobald Sie die Taste zum Einstellen der Helligkeit drücken, wird die Betriebsart Statischer Modus aktiviert. Die Gesamthelligkeit kann nun mit Hilfe der Tasten + und - nach Wunsch eingestellt werden (der eingestellte Wert wird im Display angezeigt).

FL / FLASH (Stroboskop)

Sobald Sie die Taste zum Einstellen des Stroboskops drücken, wird die Betriebsart Statischer Modus aktiviert. Der Stroboskop-Effekt kann nun mit Hilfe der Tasten + und - nach Wunsch eingestellt werden. Die Werte beim Stroboskop-Effekt entsprechen dabei den Werten im Kanal 2 der DMX-Tabelle 3CH und Kanal 3 der Tabellen 12CH1 und 19CH (der eingestellte Wert wird im Display angezeigt).

R / G / B / W / A / UV (CW und WW ohne Funktion)

Mit Hilfe der 6 Tasten R, G, B, W, A und UV können individuelle Farbmischungen erstellt werden (Statischer Modus - Static). Drücken Sie auf die der gewünschten Farb-LEDs entsprechenden Taste und stellen dann die Helligkeit der gewählten Farb-LEDs mit Hilfe der Tasten + und - von 000 bis 255 ein (der jeweilige Wert wird im Display angezeigt).

Beispiel: Stellen Sie Rot und Blau auf die jeweilig höchste Stufe und Grün, Weiß, Amber und UV auf die niedrigste, also aus, erhalten Sie als Farbmischung ein helles Magenta.

PG (Farbwechselprogramme)

Wählen Sie das gewünschte Farbwechselprogramm Program 1 – 6 durch wiederholtes Drücken auf die Taste PG aus und stellen dann die Helligkeit mit Hilfe der Tasten + und - ein. Drücken Sie auf die Taste SP (Speed), um dann mit Hilfe der Tasten + und - die Programmlaufgeschwindigkeit einzustellen (das jeweilige Programm, der entsprechende Helligkeitswert und die Laufgeschwindigkeit werden im Display angezeigt).

CM (Farb-Presets)

Wählen Sie das gewünschte Farb-Preset durch wiederholtes Drücken auf die Taste CM aus und stellen dann die Helligkeit mit Hilfe der Tasten + und - ein (das jeweilige Farb-Preset und der entsprechende Helligkeitswert werden im Display angezeigt).

SC (ohne Funktion)

AU (ohne Funktion)

STREUSCHEIBEN

Im Lieferumfang des Scheinwerfers befinden sich zwei Streuscheiben, die über ein unterschiedliches Abstrahlverhalten verfügen (32°, 45°). Der Abstrahlwinkel des Scheinwerfers kann somit individuell auf 22° (ohne Streuscheibe), 32°, oder 45° eingestellt werden. Setzen Sie die gewünschte Streuscheibe vor die Lichtaustrittslinsen und drehen sie nach dem Prinzip eines Bajonettverschlusses gegen den Uhrzeigersinn, bis die vier Außennasen am Rand der Streuscheibe in ihre Halterungen in der Streulichtblende greifen. Die vier Magnete in der Streuscheibe und die vier gegenüberliegenden Magnete, die in der Streulichtblende eingelassen sind, liegen dabei direkt übereinander und die Streuscheibe wird sicher gehalten. Achten Sie dabei darauf, dass die Seite der Streuscheibe Richtung Scheinwerfer zeigt, in die die Magnete eingelassen sind und darauf, dass sich die Aussparung im Rand der Streuscheibe im flachen Bereich der Streulichtblende befindet.



AUFSTELLUNG UND MONTAGE

Dank des breiten Stand- bzw. Montagebügels kann der Scheinwerfer an einer geeigneten Stelle auf eine ebene Fläche gestellt werden. Die Montage an einer Traverse erfolgt mit Hilfe einer Traversenklemme, die am Montagebügel befestigt wird (A). Geeignete Traversenklemmen sind optional erhältlich. Sorgen Sie für feste Verbindungen und sichern Sie den Scheinwerfer mit einem geeigneten Sicherungsseil an der Sicherungsöse am Montagebügel. Achten Sie bei der Traversenmontage darauf, dass der Montagebügel sicher mit Hilfe der vier Torxschrauben T20 (B) am Scheinwerfergehäuse befestigt ist.



Wichtiger Sicherheitshinweis: Überkopfmontage, insbesondere die Montage über Personen, erfordert umfassende Erfahrung, einschließlich der Berechnung der Grenzwerte für die Arbeitslast, des verwendeten Installationsmaterials und der regelmäßigen Sicherheitsüberprüfung aller Installationsmaterialien und Scheinwerfer. Wenn Sie diese Qualifikationen nicht haben, versuchen Sie nicht, eine Installation selbst durchzuführen, sondern nutzen Sie die Hilfe von professionellen Unternehmen.



Um die Tilt-Funktion mittels Tilt-Schraube bei der Verwendung als Uplight wirksam nutzen zu können und um eine dezentere Optik zu erzielen, muss der Montagebügel demontiert werden, indem Sie die vier Torxschrauben T20 (B), die den Montagebügel am Scheinwerfergehäuse halten, mit einem geeigneten Werkzeug lösen.



DMX TECHNIK

DMX-512

DMX (Digital Multiplex) ist die Bezeichnung für ein universelles Übertragungsprotokoll für die Kommunikation zwischen entsprechenden Geräten und Controllern. Ein DMX-Controller sendet DMX-Daten an das/die angeschlossene(n) DMX-Gerät(e). Die DMX-Datenübertragung erfolgt stets als serieller Datenstrom, der über die an jedem DMX-fähigen Gerät vorhandenen DMX IN- und DMX OUT-Anschlüsse (XLR-Steckverbinder) von einem angeschlossenen Gerät an das nächste weitergeleitet wird, wobei die maximale Anzahl der Geräte 32 nicht überschreiten darf. Das letzte Gerät der Kette ist mit einem Abschlussstecker (Terminator) zu bestücken.



DMX-VERBINDUNG:

DMX ist die gemeinsame "Sprache", über die sich die unterschiedlichsten Gerätetypen und Modelle verschiedener Hersteller miteinander verkoppeln und über einen zentralen Controller steuern lassen, sofern sämtliche Geräte und der Controller DMX-kompatibel sind. Für eine optimale Datenübertragung ist es erforderlich, die Verbindungskabel zwischen den einzelnen Geräten so kurz wie möglich zu halten. Die Reihenfolge, in der die Geräte in das DMX-Netzwerk eingebunden sind, hat keinen Einfluss auf die Adressierung. So kann sich das Gerät mit der DMX-Adresse 1 an einer beliebigen Position in der (seriellen) DMX-Kette befinden, am Anfang, am Ende oder irgendwo in der Mitte. Wird einem Gerät die DMX-Adresse 1 zugewiesen, "weiß" der Controller, dass er alle der Adresse 1 zugeordneten Daten an dieses Gerät senden soll, ungeachtet seiner Position im DMX-Verbund.

SERIELLE VERKOPPLUNG MEHRERER SCHEINWERFER

1. Verbinden Sie den männlichen XLR-Stecker (3-Pol oder 5-Pol) des DMX-Kabels mit dem DMX-Ausgang (weibliche XLR-Buchse) des ersten DMX-Geräts (z.B. DMX-Controller).
2. Verbinden Sie den weibliche XLR-Stecker des an den ersten Scheinwerfer angeschlossenen DMX-Kabels mit dem DMX-Eingang (männliche XLR-Buchse) des nächsten DMX-Geräts und so weiter. Bitte beachten Sie, dass DMX-Geräte grundsätzlich seriell verschaltet werden und die Verbindungen nicht ohne aktiven Splitter geteilt werden können. Die maximale Anzahl der DMX-Geräte einer DMX-Kette darf 32 nicht überschreiten.

Eine umfangreiche Auswahl geeigneter DMX-Kabel finden Sie in den Adam Hall Produktlinien 3 STAR, 4 STAR und 5 STAR.

DMX-KABEL:

Beachten Sie bei der Anfertigung eigener Kabel unbedingt die Abbildungen auf dieser Seite. Verbinden Sie auf keinen Fall die Abschirmung des Kabels mit dem Massekontakt des Steckers, und achten Sie darauf, dass die Abschirmung nicht mit dem XLR-Steckergehäuse in Kontakt kommt. Hat die Abschirmung Massekontakt, kann dies zu Systemfehlern führen.

Steckerbelegung:

DMX-Kabel mit 3-Pol XLR-Steckern:

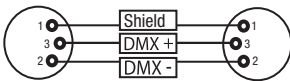

DMX-Kabel mit 5-Pol XLR-Steckern (Pin 4 und 5 sind nicht belegt):

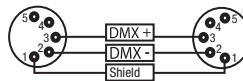

DMX-ABSCHLUSSSTECKER (TERMINATOR):

Um Systemfehler zu vermeiden, ist das letzte Gerät einer DMX-Kette mit einem Abschlusswiderstand zu bestücken (120 Ohm, 1/4 Watt).
3-Pol XLR-Stecker mit Abschlusswiderstand: K3DMXT3
5-Pol XLR-Stecker mit Abschlusswiderstand: K3DMXT5

Steckerbelegung:

3-Pol XLR-Stecker:

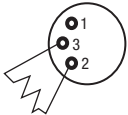

5-Pol XLR-Stecker:

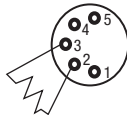

DMX-ADAPTER:

Die Kombination von DMX-Geräten mit 3-Pol Anschlüssen und DMX-Geräten mit 5-Pol Anschlüssen in einer DMX-Kette ist mit Hilfe von Adaptern ebenso möglich.

Steckerbelegung

DMX-Adapter 5-Pol XLR male auf 3-Pol XLR female: K3DGF0020
Pin 4 und 5 sind nicht belegt.

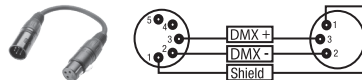

Steckerbelegung

DMX-Adapter 3-Pol XLR male auf 5-Pol XLR female: K3DHM0020
Pin 4 und 5 sind nicht belegt.

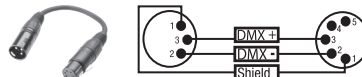

TECHNISCHE DATEN

Artikelnummer:	CLDROPB4(WH)
Produktart:	LED Wash Light
Typ:	Outdoor Scheinwerfer
Farbspektrum LED:	RGBWA+UV
LED Anzahl:	4
LED Typ:	15 W Prolight LED
PWM Frequenz:	800 Hz
Abstrahlwinkel:	Beam Angle 22° / Field Angle 38° 1. Filter Medium BA 32° 2. Filter Wide BA 45°
DMX-Eingang:	W-DMX™ (Wireless DMX)
DMX-Ausgang:	–
DMX-Modus:	20-Kanal / 2x 13-Kanal / 7-Kanal / 6-Kanal / 4-Kanal / 3-Kanal
DMX Funktionen:	Dimmer, Dimmer Fine, RGBWA+UV Fine, Stroboskop, Dimmerkurven, CCT, Dimmverhalten, Farbmakros, Farbwechsel, Farbüberblenden, DMX-Delay
Stand-Alone Funktionen:	Static, Color Macros, Auto-Program, User Color
Steuerung:	W-DMX™, IR-Fernbedienung (optional)
Bedienelemente:	Menu, Enter, Up, Down, Power
Anzeigeelemente:	OLED-Display
Betriebsspannung:	100 – 240 V AC / 50 – 60 Hz
Leistungsaufnahme:	75 W
Beleuchtungsstärke (@ 1m / 3m):	6750 lx / 755 lx
Lichtstrom:	1400 lm
CRI:	White LED >79
Stromversorgungsanschluss:	Kleinspannungsbuchse für externes Netzteil
Umgebungstemperatur (in Betrieb):	0°C – 40°C
Schutzart:	IP65
Power supply certificate:	CE, RoHS, ETL, FCC
Gehäusematerial:	Metal
Gehäusefarbe:	schwarz / weiß
Gehäusekühlung:	Konvektionsgekühlt (ohne Lüfter)
Abmessungen (B x H x T, ohne Montagebügel):	170 x 170 x 186 mm
Gewicht:	3,1 kg
Weitere Eigenschaften:	Inklusive: 2x Filter und 1x Montagebügel im Lieferumfang Optional: 1x externes Netzteil mit 6-fach Verteiler, IR-Fernbedienung

ENGLISH

DEUTSCH

FRANCAIS

ESPAÑOL

POLSKI

ITALIANO

DMX

HERSTELLERERKLÄRUNGEN

ENGLISH

HERSTELLERGARANTIE & HAFTUNGSBESCHRÄNKUNG

Unsere aktuellen Garantiebedingungen und Haftungsbeschränkung finden Sie unter: https://cdn-shop.adamhall.com/media/pdf/MANUFACTURERS-DECLARATIONS_CAMEO.pdf. Im Service Fall wenden Sie sich bitte an Adam Hall GmbH, Adam-Hall-Str. 1, 61267 Neu Anspach / E-Mail Info@adamhall.com / +49 (0)6081 / 9419-0.



KORREKTE ENTSORGUNG DIESES PRODUKTS

(Gültig in der Europäischen Union und anderen europäischen Ländern mit Mülltrennung) Dieses Symbol auf dem Produkt oder dazugehörigen Dokumenten weist darauf hin, dass das Gerät am Ende der Produktlebenszeit nicht zusammen mit dem normalen Hausmüll entsorgt werden darf, um Umwelt- oder Personenschäden durch unkontrollierte Abfallentsorgung zu vermeiden. Bitte entsorgen Sie dieses Produkt getrennt von anderen Abfällen und führen es zur Förderung nachhaltiger Wirtschaftskreisläufe dem Recycling zu. Als Privatkunde erhalten Sie Informationen zu umweltfreundlichen Entsorgungsmöglichkeiten über den Händler, bei dem das Produkt erworben wurde, oder über die entsprechenden regionalen Behörden. Als gewerblicher Nutzer kontaktieren Sie bitte Ihren Lieferanten und prüfen die ggf. vertraglich vereinbarten Konditionen zur Entsorgung der Geräte. Dieses Produkt darf nicht zusammen mit anderen gewerblichen Abfällen entsorgt werden.

CE-Konformität

Hiermit erklärt die Adam Hall GmbH, dass dieses Produkt folgenden Richtlinien entspricht (soweit zutreffend):

R&TTE (1999/5/EG) bzw. RED (2014/53/EU) ab Juni 2017

Niederspannungsrichtlinie (2014/35/EU)

EMV-Richtlinie (2014/30/EU)

RoHS (2011/65/EU)

Die vollständige Konformitätserklärung finden Sie unter www.adamhall.com.

Des Weiteren können Sie diese auch unter info@adamhall.com anfragen.

DEUTSCH

FRANCAIS

ESPAÑOL

POLSKI

ITALIANO

DMX

Vous avez fait le bon choix!

Cet appareil a été développé et fabriqué en appliquant des exigences de qualité très élevées: il garantit des années de fonctionnement sans problème. Veuillez lire attentivement ce Manuel Utilisateur : vous apprendrez rapidement à utiliser votre appareil Cameo Light de façon optimale. Vous trouverez davantage d'informations à propos de Cameo Light sur notre site Web: WWW.CAMEOLIGHT.COM.

MESURES PRÉVENTIVES

1. Veuillez lire attentivement ce manuel.
2. Rangez tous les documents d'information et d'instructions en lieu sûr.
3. Veuillez suivre toutes les instructions
4. Observez tous les messages d'avertissement N'enlevez pas de l'appareil les étiquettes de sécurité ou autres informations.
5. N'utilisez l'appareil que pour des applications et de la façon appropriées.
6. Utilisez exclusivement des pieds et des dispositifs de fixation stables et adaptés lorsque l'appareil est utilisé en installation fixe. Assurez-vous que les fixations murales ont été montées correctement, et qu'elles sont sécurisées. Vérifiez que l'appareil est installé en toute sécurité, et qu'il ne peut pas tomber.
7. Lors de l'installation, observez les réglementations de sécurité en vigueur dans votre pays.
8. N'installez et n'utilisez pas l'appareil à proximité de radiateurs, d'accumulateurs de chaleur, de foyers ou de toute autre source de chaleur. Vérifiez que l'appareil est installé de façon à bénéficier en permanence d'un refroidissement efficace et qu'il ne peut pas chauffer de façon excessive.
9. Ne placez aucune source de flamme sur l'appareil – par exemple, une bougie allumée.
10. Ne bloquez pas les ouïes d'aération.
11. Cet appareil a été exclusivement conçu pour une utilisation en intérieur. N'utilisez pas l'appareil à proximité immédiate d'eau (à moins qu'il ne s'agisse d'un appareil conçu pour une utilisation en extérieur – dans ce cas, respectez les instructions correspondantes ci après) Ne mettez pas l'appareil en contact avec des matériaux, des liquides ou des gaz inflammables.
13. Vérifiez qu'aucun petit objet ne puisse tomber à l'intérieur de l'appareil.
14. N'utilisez avec cet appareil que des accessoires recommandés et approuvés par le fabricant.
15. N'ouvrez pas l'appareil, et n'essayez pas de le modifier.
16. Lors du branchement de l'appareil, sécurisez le passage du câble secteur, afin d'éviter tout dommage ou accident, par exemple quelqu'un qui trébuche sur le câble.
17. Lors du transport, vérifiez que l'appareil ne peut tomber, ce qui pourrait provoquer des dommages matériels et/ou corporels.
18. Si votre appareil ne fonctionne plus correctement, que de l'eau ou des objets ont pénétré à l'intérieur, ou qu'il a été endommagé de quelque façon que ce soit, éteignez-le immédiatement et débranchez sa prise secteur (s'il s'agit d'un appareil alimenté). Cet appareil ne doit être réparé que par un personnel autorisé.
19. Pour le nettoyage de l'appareil, utilisez un chiffon sec.
20. Observez toutes les réglementations en vigueur dans votre pays pour mettre l'appareil au rebut. Lorsque vous jetez l'emballage de l'appareil, veuillez séparer plastique, papier et carton.
21. Les films plastique doivent être mis hors de portée des enfants.

APPAREILS RELIÉS AU SECTEUR :

22. ATTENTION : Si le câble de l'appareil est muni d'un fil de terre, il doit être relié à une prise murale avec terre. Ne désactivez jamais la mise à la terre d'un appareil.
23. N'allumez pas l'appareil immédiatement s'il a subi une grande différence de température ambiante (par exemple, lors du transport). L'humidité et la condensation pourraient l'endommager. Ne mettez l'appareil sous tension que lorsqu'il est parvenu à la température de la pièce.
24. Avant de relier l'appareil à la prise murale, vérifiez que la valeur et la fréquence de tension secteur sur laquelle il est réglé correspondent bien à la valeur et à la fréquence de la tension secteur locale. Si l'appareil possède un sélecteur de tension, ne le branchez sur la prise murale qu'après avoir vérifié que la valeur réglée correspond à la valeur effective de la tension secteur. Si la fiche du cordon secteur ou du bloc adaptateur livré avec votre appareil ne correspond pas au format de votre prise murale, veuillez consulter un électricien.
25. Ne piétinez pas le câble secteur. Assurez-vous que le câble secteur n'est pas trop pincé, notamment au niveau de l'arrière de l'appareil (ou de son adaptateur secteur) et de la prise murale.
26. Lors du branchement de l'appareil, vérifiez que l'accès au câble secteur ou au bloc adaptateur reste facile. Sortez la fiche secteur de la prise murale dès que vous n'utilisez pas l'appareil pendant un certain temps, ou si vous désirez nettoyer l'appareil. Pour ce faire, tirez toujours sur la fiche elle-même, ou sur le bloc secteur lui-même ; ne tirez jamais sur le câble. Ne manipulez jamais le câble secteur ou l'adaptateur secteur avec des mains mouillées.
27. N'éteignez/rallumez pas l'appareil rapidement plusieurs fois de suite : vous risquez de réduire la longévité de ses composants internes.
28. CONSEIL IMPORTANT : Ne remplacez le fusible que par un fusible de même type et du même calibre. Si le fusible fond de façon répétée, veuillez consulter un centre de réparations agréé.
29. Pour séparer complètement l'appareil du secteur, débranchez le cordon secteur ou l'adaptateur de la prise murale.
30. Si votre appareil est muni d'un connecteur secteur verrouillable (Volex), il faut d'abord déverrouiller le mécanisme avant d'enlever le cordon secteur. Attention, lorsque vous retirez le câble secteur, à ne pas faire bouger l'appareil, ce qui pourrait se traduire par un risque de chute, de blesser quelqu'un, ou tout autre dommage. Manipulez toujours le cordon secteur avec soin.
31. Débranchez la fiche secteur ou l'adaptateur de la prise murale en cas d'orage, ou si vous n'utilisez pas l'appareil pendant une longue période.
32. L'appareil ne doit pas être alimenté lors de son installation (cordon secteur non relié à la prise murale).
33. Poussière et autres dépôts à l'intérieur de l'appareil sont susceptibles de l'endommager. Si les conditions environnementales sont difficiles (présence de poussière, de nicotine, de gouttelettes d'eau...), il est recommandé de le confier à un personnel spécialisé pour entretien et nettoyage (non pris en charge par la garantie), afin d'éviter toute surchauffe et défaillance.

34. Respectez une distance minimale de 0,5m par rapport à des matériaux inflammables.

35. Si vous désirez alimenter plusieurs projecteurs simultanément, les conducteurs du câble secteur doivent posséder une section minimale de 1,5 mm². Dans l'Union Européenne, les câbles électriques doivent être de type H05VV-F ou équivalent. Adam Hall propose des câbles secteur adaptés. De tels câbles permettent d'alimenter plusieurs appareils par renvoi secteur de l'un à l'autre, Power Out vers Power In. Assurez-vous que la consommation totale de tous les appareils connectés ne dépasse pas la valeur correspondante en ampères (A) indiquée sur l'appareil. Essayez de maintenir les câbles secteur aussi courts que possible.

36. L'appareil ne peut pas être utilisé par des personnes (y compris des enfants) ayant des capacités physiques, sensorielles ou mentales limitées ou un manque d'expérience et de connaissances.

37. On doit interdire aux enfants de jouer avec l'appareil.

38 Si le câble d'alimentation de l'appareil est endommagé, l'appareil ne peut pas être utilisé. Le cordon d'alimentation doit être remplacé par un câble approprié ou un module spécial provenant d'un centre de service agréé.



ATTENTION :

Ne démontez jamais le couvercle de l'appareil, vous risquez de recevoir un choc électrique.

L'appareil ne renferme aucune pièce ni composant réparable ou remplaçable par l'utilisateur. Ne confiez l'entretien et la réparation qu'à un personnel qualifié.



Le pictogramme en forme de triangle équilatéral contenant un éclair terminé d'une flèche avertit l'utilisateur de la présence d'une tension dangereuse à l'intérieur de l'appareil, tension susceptible de provoquer un choc électrique.



Le pictogramme en forme de triangle équilatéral renfermant un point d'exclamation signale à l'utilisateur la présence d'instructions importantes concernant l'utilisation ou l'entretien de l'appareil.



ATTENTION ! Ce symbole correspond à des surfaces chaudes. En cours de fonctionnement, certaines parties de l'appareil peuvent devenir chaudes. Après utilisation, ne manipulez ou ne transportez l'appareil qu'au bout de 10 minutes de refroidissement.



Attention ! Cet appareil est conçu pour une utilisation à une altitude maximale de 2000 m au-dessus du niveau de la mer.



Attention ! Ce produit ne convient pas à une utilisation dans les climats tropicaux.



Attention ! Source lumineuse LED intense ! Risque de lésions oculaires. Ne pas regarder directement la source lumineuse.



REMARQUES IMPORTANTES

- Le projecteur à indice de protection IP65 convient à une utilisation en extérieur uniquement s'il est alimenté par la batterie interne et si la prise de chargement est fermée hermétiquement par le capuchon étanche en caoutchouc correspondant ! Le projecteur ne doit pas être utilisé et chargé à l'extérieur avec le bloc d'alimentation disponible en option.
- Seul un projecteur peut être utilisé en intérieur sec au moyen du bloc secteur disponible en option et uniquement sans l'adaptateur de distribution à 6 prises correspondant !
- Les batteries internes des 6 projecteurs peuvent être chargées en intérieur sec à l'aide du bloc d'alimentation disponible en option et de l'adaptateur de distribution à 6 prises correspondant. Pour ce faire, tous les projecteurs raccordés doivent être mis en tension !



SÉCURITÉ DE LA BATTERIE

- Tenez le projecteur à batterie à l'écart d'une chaleur excessive et de la lumière directe du soleil. Ne le posez pas sur ou dans des appareils de chauffage tels que des micro-ondes, des fours ou des radiateurs. Les batteries peuvent exploser en cas de surchauffe.
- N'essayez pas d'ouvrir le projecteur et de modifier ou de remanier la batterie, d'y introduire des corps étrangers, de l'immerger ou de la mettre en contact avec de l'eau ou d'autres liquides. Cela pourrait entraîner un incendie, une explosion ou d'autres situations dangereuses.
- En cas de déformation du projecteur ou de surchauffe due à un dysfonctionnement de la batterie pendant le processus de charge ou le stockage, arrêtez immédiatement d'utiliser l'appareil et contactez un centre de services agréé. Si vous continuez à utiliser l'appareil, un incendie ou une explosion peut se produire.
- Ne jetez pas le projecteur au feu car il peut exploser. Les batteries endommagées peuvent également exploser.
- Évitez d'écraser ou de perforer le projecteur et ne la soumettez pas à des pressions élevées. Cela pourrait produire un court-circuit ou une surchauffe.
- Ne laissez pas tomber le projecteur. La chute de l'appareil, en particulier sur une surface dure, risque d'endommager la batterie interne.
- Si la durée de vie de la batterie diminue sensiblement, contactez un centre de réparation agréé.
- N'essayez pas de retirer la batterie car cela pourrait endommager l'appareil. Pour remplacer la batterie, adressez-vous à un centre de réparation agréé.



CHARGEMENT DE LA BATTERIE, FONCTIONNEMENT ET STOCKAGE DU PROJECTEUR

- La batterie interne du projecteur doit être chargée uniquement à l'aide du chargeur disponible en option.
- Le temps de charge du niveau de charge 0 % au niveau de charge 100 % est d'environ 3 heures.
- Après environ 300 cycles de charge (de 0 % à 100 %), la capacité de la batterie équivaut encore à près de 70 % de la capacité nominale.
- Le système électronique de gestion de la batterie (Battery Management System) protège l'appareil contre les surcharges et une décharge totale.
- Ne chargez pas la batterie à des températures ambiantes inférieures à 0 °C et supérieures à 40 °C.
- En cas de fonctionnement sur batterie interne, la température ambiante ne doit pas être inférieure à 0°C ni supérieure à +40 °C.
- Lorsque la batterie est déchargée, rechargez-la entièrement sans attendre. Les batteries qui ne sont pas entièrement chargées perdent en capacité et voient leur durée de vie réduite.
- Ne stockez le projecteur qu'avec une batterie entièrement chargée.
- Lorsque le projecteur n'est pas utilisé pendant une longue période, chargez entièrement la batterie tous les 6 mois.
- Pour prolonger la durée de vie de la batterie, il est recommandé de recharger la batterie aussi tôt que possible et de ne pas attendre que l'énergie de la batterie soit entièrement consommée.
- Lors du fonctionnement dans un environnement froid, l'autonomie de la batterie peut être plus faible que prévu.
- Stockez le projecteur dans un endroit frais et sec pour assurer des conditions de stockage optimales pour la batterie.

ATTENTION ! CONSEILS IMPORTANTS POUR LES PRODUITS D'ÉCLAIRAGE

1. Ce produit est conçu pour une utilisation professionnelle dans le domaine du spectacle vivant : il n'est pas prévu pour une utilisation en éclairage domestique.
2. Ne regardez jamais directement le faisceau lumineux, même brièvement.
3. Ne regardez jamais le faisceau lumineux par l'intermédiaire d'un appareil optique grossissant (jumelles par exemple).
4. Dans certaines circonstances, les effets Stroboscope sont susceptibles de provoquer des crises d'épilepsie auprès de personnes sensibles. Il est donc conseillé aux personnes épileptiques d'éviter les lieux où sont installés des stroboscopes.

INTRODUCTION

Projecteur d'extérieur fonctionnant sur batterie à 4 LED RGBWA + UV de 15 W et W-DMX™
CLDROPB4 / CLDROPB4WH

FONCTIONS DE PILOTAGE

Pilotage DMX sur 3 canaux, 4 canaux, 6 canaux, 7 canaux, 13 canaux 1, 13 canaux 2 et 20 canaux via W-DMX™

Fonctions Standalone (mode autonome)

Pilotable par télécommande infrarouge (télécommande disponible en option)

CARACTÉRISTIQUES

4 LED RGBWA+UV de 15W Boîtier d'extérieur avec indice de protection IP65. Fonctionnement autonome grâce à la batterie interne li-ion. PILOTAGE DMX VIA W-DMX™. Écran OLED. Refroidissement par convection. Équerre de montage et fixe amovible pour une utilisation comme luminaire Uplight discret. Vis d'inclinaison. 2 diffuseurs inclus.

Autonomie avec batterie complètement chargée en mode d'alimentation standard	
RGBWA+UV 100 %	env. 3 h
RGBW 100 %	env. 4 h
R + G 100 %	env. 8 h
G 100 %	env. 12 h 30 min

Autonomie avec batterie complètement chargée en mode d'alimentation Eco	
RGBWA+UV 100 %	env. 5 h 15 min
RGBW 100 %	env. 6 h 30 min
R + G 100 %	env. 16 h
G 100 %	env. 22 h 30 min

RÉFÉRENCES

CLDROPB4(WH) – Projecteur (sans bloc secteur)

CLDROPB4PS6 – Bloc secteur avec adaptateur à 6 prises

CLDROPB4(WH)SET1 – Ensemble de 6 projecteurs et un bloc secteur avec adaptateur à 6 prises

CLDROPB4(WH)SET2 – Ensemble de 6 projecteurs en coffret et un bloc secteur avec adaptateur à 6 prises

CLQSREMOTE2 – Télécommande infrarouge

RACCORDEMENTS, ÉLÉMENTS DE COMMANDE ET D’AFFICHAGE



1 INTERRUPTEUR DE MARCHÉ ET D’ARRÊT

Interrupteur à pression pour allumer et éteindre le projecteur.

2 ÉCRAN OLED

L'écran OLED affiche le mode de fonctionnement actuellement activé (affichage principal 1), l'état du projecteur (affichage principal 2 = état W-DMX et batterie), les options du menu d'édition et la valeur numérique ou l'état de fonctionnement dans certaines options de menu. Pour passer d'un affichage principal à l'autre, appuyez brièvement sur les touches ENTER et DOWN simultanément. Le menu d'édition est accessible uniquement depuis l'affichage principal 1. Au bout d'environ une minute d'inactivité, l'écran principal s'affiche automatiquement. Remarque sur l'affichage principal en mode DMX : Si le signal de pilotage est interrompu, les caractères à l'écran se mettent à clignoter, puis cessent de clignoter dès que le signal de pilotage est de nouveau reçu. À partir de l'écran principal, il est possible de faire pivoter l'affichage de 180° en appuyant brièvement sur la touche UP.

3 TOUCHES DE COMMANDE TACTILES

MENU – Appuyer sur MENU pour accéder au menu d'édition. Appuyer plusieurs fois sur la touche pour revenir à l'écran principal. En cas d'actionnement de la touche MENU sans avoir confirmé les modifications apportées aux valeurs ou à l'état par une pression sur la touche ENTER, la valeur ou l'état précédemment confirmé est rétabli.

ENTER – Appuyer sur ENTER pour accéder au niveau de menu permettant de modifier des valeurs. La touche de commande ENTER permet également d'atteindre les sous-menus. Appuyer également sur ENTER pour confirmer les modifications apportées.

UP et DOWN – Touches utilisées pour sélectionner les différentes options du menu de sélection (adresse de départ DMX, mode de fonctionnement, etc.) et des sous-menus. Permettent de modifier la valeur d'une option de menu (par ex. adresse de départ DMX) selon les besoins.

Avant de modifier les paramètres de l'appareil, veiller à ce que l'unité de commande soit propre et sèche pour éviter d'entraver son fonctionnement.

4 TILT

Vis moletée pour la fonction d'inclinaison en cas d'utilisation Uplight. Dévissez la vis hors du boîtier jusqu'à ce que la direction du rayonnement voulue soit atteinte. La vis est dotée d'un dispositif d'arrêt mécanique pour éviter qu'elle soit extraite entièrement du boîtier. Pour pouvoir utiliser efficacement la fonction d'inclinaison et obtenir un aspect plus discret, démontez l'équerre de montage en desserrant les quatre vis A à l'aide d'un outil approprié.

5 PIEDS EN CAOUTCHOUC

Quatre pieds en caoutchouc pour une bonne stabilité.

6 ŒILLET DE SÉCURITÉ

Œillet de sécurité pour sécuriser le projecteur lors du montage sur traverse. Si vous optez pour le montage sur traverse, veillez à ce que l'équerre de montage soit correctement fixée sur le boîtier du projecteur à l'aide des quatre vis de fixation A.

7 VIS-POIGNÉES

Les deux vis-poignées servent à ajuster et à fixer le support ou l'étrier de montage.

8 ÉTRIER FIXE OU DE MONTAGE

L'étrier fixe ou de montage peut être démonté pour obtenir un aspect plus discret lorsque le projecteur est utilisé comme luminaire Uplight.

9 DISPOSITIF DE COMPENSATION DE PRESSION

Dispositif permettant d'éviter la formation de condensation à l'intérieur de l'appareil. Pour assurer le bon fonctionnement de ce dispositif, il convient de le protéger contre un éventuel encrassement.

10 PRISE DE CHARGEMENT

Prise de chargement pour la recharge de la batterie interne. Le chargement de la batterie est autorisé uniquement dans des locaux secs. Utilisez exclusivement le chargeur CLDROPB4PS6 disponible en option pour le chargement.

**CAPTEUR INFRAROUGE**

Le capteur infrarouge servant au pilotage par télécommande infrarouge se situe sur la face avant du projecteur (télécommande infrarouge en option).

UTILISATION**REMARQUES**

- Après la mise sous tension du projecteur s'affichent successivement à l'écran pendant la phase de démarrage les mentions : « Software Update Please Wait... » (uniquement à des fins de maintenance), un message de bienvenue (« Welcome to Cameo »), la référence du modèle et la version du logiciel. À l'issue de cette phase, le projecteur est opérationnel et le mode de fonctionnement précédemment activé est lancé.
- Si aucune saisie n'est effectuée dans l'espace de 1 minute environ, l'affichage retourne à l'affichage principal 1. Appuyez brièvement sur la touche MENU pour remonter d'un niveau dans les sous-menus.
- À partir de l'écran principal, il est possible de faire pivoter l'affichage de 180° en appuyant brièvement sur la touche UP.
- Pour modifier rapidement une valeur (par exemple l'adresse de départ DMX), maintenez la touche UP ou DOWN enfoncée.
- Appuyez sur la touche DOWN pendant environ 3 secondes pour réinitialiser le module W-DMX directement depuis l'affichage principal 1 et le préparer au couplage.

AFFICHAGE PRINCIPAL 1 DU MODE DMX

L'écran affiche l'adresse DMX et l'adresse DMX de départ actuellement réglée (dans l'exemple 001).

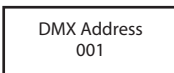
**AFFICHAGE PRINCIPAL 1 DU MODE STAND-ALONE (Autonome)**

L'écran affiche le mode de fonctionnement autonome actuellement activé (Mode Static, Mode Auto, Mode User Color, Mode Color Macro).

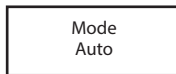
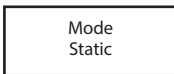
**AFFICHAGE PRINCIPAL 2 ÉTAT DU LUMINAIRE**

L'écran affiche l'état W-DMX et de la batterie. Appuyez brièvement sur les touches ENTER et DOWN simultanément pour basculer d'un affichage principal à l'autre. L'affichage principal 1 s'affiche automatiquement au bout d'environ 1 minute d'inactivité.



W-DMX™

Pour coupler un récepteur W-DMX à un émetteur compatible W-DMX, il est nécessaire d'activer W-DMX (W-DMX On) sous **Wireless Settings** dans le menu du récepteur et d'exécuter la commande **Reset** au même point du menu (sélectionner Reset et confirmer par ENTER). Le récepteur est maintenant prêt pour le couplage et attend la demande de couplage d'un émetteur. Démarrer le couplage en sélectionnant **Link** dans le menu de l'émetteur et en validant ; le couplage s'effectue alors automatiquement. De la même manière, il est possible de coupler plusieurs récepteurs simultanément ou l'un après l'autre à un émetteur. Une liaison W-DMX est généralement maintenue jusqu'à ce que la liaison soit coupée par la commande **Reset** dans le récepteur ou la commande **Unlink** dans l'émetteur, même si un appareil a été déconnecté de l'alimentation électrique entre-temps.

ÉTAT W-DMX™

W-DMX désactivé	W-DMX activé, non couplé	W-DMX activé et couplé, transmetteur coupé ou hors de portée	W-DMX activé et couplé, pas de signal DMX	W-DMX activé et couplé, signal DMX détecté

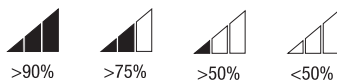
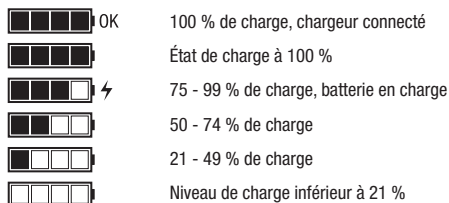
PUISSANCE DU SIGNAL RF**ÉTAT DE LA BATTERIE****CONFIGURATION DE L'ADRESSE DE DÉPART DMX**

À partir de l'affichage principal 1, appuyez sur MENU pour accéder au menu principal. À l'aide des touches UP et DOWN, sélectionnez le point de menu **DMX Address** et confirmez avec ENTER. Vous pouvez maintenant régler l'adresse de départ DMX de votre choix à l'aide des touches UP et DOWN (maintenir les touches enfoncées pour modifier les valeurs rapidement, valeur maximale en fonction du mode DMX activé). Appuyez sur ENTER pour valider la sélection.

Menu DMX Address DMX Mode DMX Delay Stand Alone Settings System Info	DMX Address 001 - 510
--	--------------------------

RÉGLAGE DU MODE DE FONCTIONNEMENT DMX

À partir de l'affichage principal 1, appuyez sur MENU pour accéder au menu principal. À l'aide des touches UP et DOWN, sélectionnez l'option de menu **DMX Mode** et confirmez avec ENTER. Utilisez de nouveau les touches UP et DOWN pour sélectionner le mode de fonctionnement DMX de votre choix et appuyez sur ENTER pour confirmer. Les tableaux d'affectation des canaux correspondant aux différents modes DMX figurent dans la section PILOTAGE EN MODE DMX de ce manuel.

Menu DMX Address DMX Mode DMX Delay Stand Alone Settings System Info	DMX Mode 3 CH 4 CH 6 CH 7 CH 13CH01 13CH02 20 CH
--	---

DMX DELAY

Grâce à la fonction décalage DMX, il est possible de créer facilement un effet de chenillard avec un nombre quelconque de projecteurs du même modèle et de la même version de logiciel, ce qui ne pourrait autrement être réalisé qu'avec un contrôleur DMX approprié et une programmation complexe. Tous les projecteurs inclus sont réglés sur le même mode DMX et contrôlés avec la même adresse DMX de départ. La durée de décalage (retard du signal DMX) peut être réglée d'une part manuellement sur chaque projecteur séparément avec des durées différentes (DMX Delay by DMX ? No), et d'autre part via le contrôleur DMX connecté sur un canal DMX spécialement réservé avec la même

durée de décalage pour tous les projecteurs (DMX Delay by DMX ? Yes).

À partir de l'écran principal, appuyer sur MODE pour accéder au menu principal. A l'aide des touches UP et DOWN, sélectionnez l'option de menu **DMX Delay** et confirmez avec ENTER. Sélectionnez à nouveau l'option de sous-menu souhaitée à l'aide des touches UP et DOWN, confirmez avec ENTER et réglez la valeur ou l'état comme vous le souhaitez. Pour valider, appuyer sur la touche ENTER.

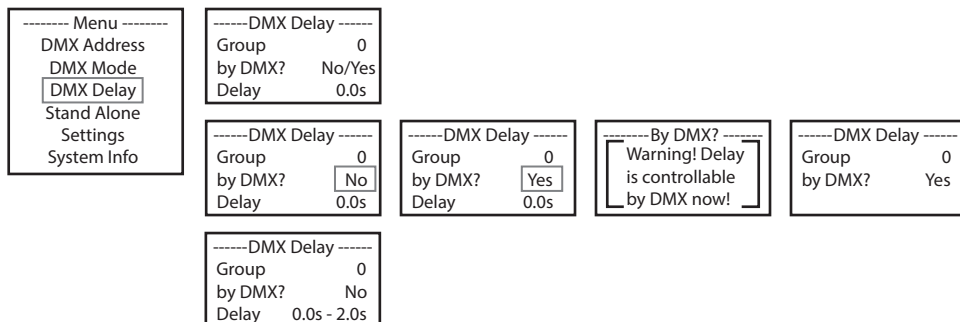

Assignez les appareils au choix aux groupes souhaités (le nombre maximum de groupes dépend du mode DMX activé), mais plusieurs appareils peuvent aussi être assignés à un même groupe. Le numéro de groupe est également le facteur par lequel la durée de décalage réglée est multipliée (voir les exemples de configuration).

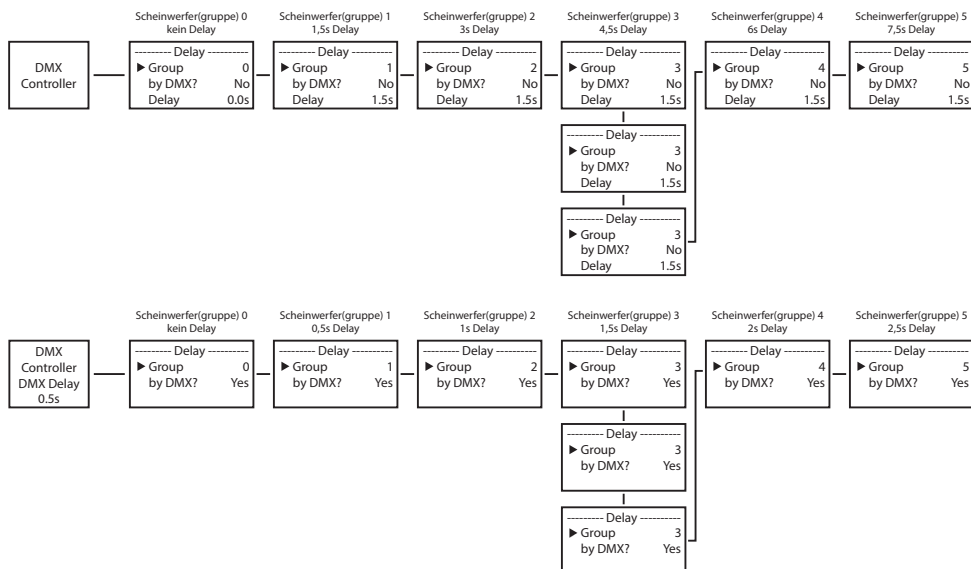

MODE DE FONCTIONNEMENT STAND-ALONE STATIC

De façon similaire à un dispositif de commande DMX, le mode de fonctionnement Stand-Alone Static permet de régler les fonctions Dimmer, stroboscope (Strobe), R, G, B, W, A et UV directement sur l'appareil, avec des valeurs comprises entre 000 et 255. Il est ainsi possible de créer une scène personnalisée sans recourir à un contrôleur DMX supplémentaire.

À partir de l'affichage principal 1, appuyez sur MENU pour accéder au menu principal. Sélectionnez ensuite l'option de menu **Stand Alone** à l'aide des touches UP et DOWN et appuyez sur ENTER pour confirmer. Sélectionnez à nouveau le mode Stand Alone **Static** avec les touches UP et DOWN et confirmez avec ENTER. Utilisez ensuite les touches UP et DOWN pour sélectionner l'option de menu à modifier et appuyez sur ENTER pour confirmer. Vous pouvez régler la valeur voulue à l'aide des touches UP et DOWN (entre 000 et 255). Les valeurs de l'effet stroboscopique correspondent aux valeurs du canal 2 de la table DMX 4 CH et du canal 3 de la table 13 CH 1 et 20 CH. Appuyez sur ENTER pour confirmer.

```

----- Menu -----
DMX Address
DMX Mode
DMX Delay
Stand Alone
Settings
System Info
  
```

```

Stand Alone
Static
Color Macro
User Color
Auto
  
```

```

Static
Dimmer
Strobe
Red
Green
Blue
White
Amber
UV
  
```

MODE DE FONCTIONNEMENT STAND-ALONE COLOR MACRO

15 macros de couleur différentes sont disponibles en tant que presets. La luminosité peut être réglée séparément pour chaque preset. À partir de l'affichage principal 1, appuyez sur MENU pour accéder au menu principal. Sélectionnez ensuite l'option de menu **Stand Alone** à l'aide des touches UP et DOWN et appuyez sur ENTER pour confirmer. Sélectionnez à nouveau le mode Stand Alone **Color Macro** avec les touches UP et DOWN et confirmez avec ENTER. Utilisez ensuite les touches UP et DOWN pour choisir la couleur souhaitée comme preset et appuyez sur ENTER pour valider (Color Off = Blackout). Vous pouvez régler la luminosité souhaitée entre 000 et 100 à l'aide des touches UP et DOWN. Appuyez sur ENTER pour confirmer.

```

----- Menu -----
DMX Address
DMX Mode
DMX Delay
Stand Alone
Settings
System Info
  
```

```

Stand Alone
Static
Color Macro
User Color
Auto
  
```

```

Color Macro
Color Off
Red
Amber
Yellow W
Yellow
Green
Turquoise
Cyan
  
```

```

Blue
Lavender
Mauve
Magenta
Pink
Warm White
White
Cold White
  
```

MODE DE FONCTIONNEMENT STAND-ALONE USER COLOR

Le mode de Stand Alone User Color permet de sauvegarder directement dans l'appareil la luminosité générale, le stroboscope et un mélange de couleurs R, G, B, W, A et UV directement dans l'appareil dans huit presets de couleur personnalisés. À partir de l'affichage principal 1, appuyez sur MENU pour accéder au menu principal. Sélectionnez ensuite l'option de menu **Stand Alone** à l'aide des touches UP et DOWN et appuyez sur ENTER pour confirmer. Utilisez de nouveau les touches UP et DOWN pour sélectionner le mode de fonctionnement Stand-Along **User Color** et appuyez sur ENTER pour confirmer. Utilisez maintenant les touches UP et DOWN pour sélectionner le preset souhaité (Color 1 – Color 8) et appuyez sur ENTER pour confirmer. Utilisez ensuite les touches UP et DOWN pour sélectionner l'option de menu à modifier et appuyez sur ENTER pour confirmer. Vous pouvez régler la valeur voulue à l'aide des touches UP et DOWN (entre 000 et 255). Les valeurs de l'effet stroboscopique correspondent aux valeurs du canal 2 de la table DMX 4 CH et du canal 3 de la table 13 CH 1 et 20 CH. Pour valider, appuyez sur la touche ENTER.

```

----- Menu -----
DMX Address
DMX Mode
DMX Delay
Stand Alone
Settings
System Info
  
```

```

Stand Alone
Static
Color Macro
User Color
Auto
  
```

```

User Color
Color 1
|
Color 8
  
```

```

Color x
Dimmer
Strobe
Red
Green
Blue
White
Amber
UV
  
```

MODE STANDALONE AUTO

Les 6 programmes automatiques disponibles se composent de séquences de changement de couleur préconfigurées, tandis que la luminosité et la vitesse d'exécution peuvent être réglées individuellement pour chaque programme. À partir de l'affichage principal 1, appuyez sur MENU pour accéder au menu principal. Sélectionnez ensuite l'option de menu **Stand Alone** à l'aide des touches UP et DOWN et appuyez sur ENTER pour confirmer. Sélectionnez à nouveau le mode Stand Alone **Auto** avec les touches UP et DOWN et confirmez avec ENTER. Utilisez maintenant les touches UP et DOWN pour sélectionner le programme souhaité (Programme 1 – Programme 6) et confirmez avec ENTER. Sélectionnez maintenant **Dimmer** ou **Speed** à l'aide des touches UP et DOWN. Appuyez sur ENTER pour confirmer et réglez la luminosité ou la vitesse d'exécution au choix de 000 à 100. Pour valider, appuyez sur la touche ENTER.

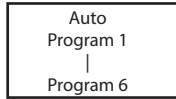
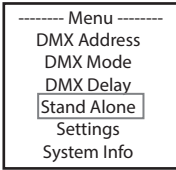

PARAMÈTRES DU SYSTÈME (Settings)

À partir de l'affichage principal 1, appuyez sur MENU pour accéder au menu principal. Avec les champs de commande UP et DOWN, sélectionner le point de menu **Settings** et confirmer avec ENTER.



Vous accédez alors au sous-menu permettant de régler les options de sous-menu (voir tableau, sélectionner avec UP et DOWN, confirmer avec ENTER, modifier la valeur ou l'état avec UP et DOWN, confirmer avec ENTER).

Paramètres			
Wireless Settings	= Réglages W-DMX	W-DMX On/Off	On = W-DMX activé Off = W-DMX désactivé
		Reset	Appuyez sur ENTER = Interrompt la connexion avec un transmetteur et le faire passer à l'état prêt à être couplé
Mode d'alimentation	= Mode batterie	Standard	Fonction désactivée
		Eco	Autonomie de la batterie approximativement doublée pour 50 % de luminosité
Display Reverse	= Rotation de l'affichage de l'écran	On	Rotation à 180° des éléments affichés à l'écran (par ex. en cas de montage tête en bas)
		Off	Pas de rotation des éléments affichés à l'écran
Display	= Éclairage de l'écran	On	Allumé en permanence
		Off	Désactivation au bout d'env. 1 minute d'inactivité
DMX Fail	= État de fonctionnement en cas d'inter-ruption du signal DMX	Hold	Maintien de la dernière commande
		Blackout	Active la fonction Blackout
		White	Toutes les LED 100 % de rendement lumineux
Power Fail	= État de fonctionnement en cas de coupure de courant	Off	Pas de changement de l'état actuel
		On	Toutes les LED 100 % de rendement lumineux
Dimmer Curve	= Courbe de dimmer	Linear	L'intensité lumineuse augmente de façon linéaire avec la valeur DMX
		Exponential	L'intensité lumineuse peut être réglée de façon précise dans la plage de valeurs DMX inférieure et de façon approximative dans la plage de valeurs DMX supérieure
		Logarithmic	L'intensité lumineuse peut être réglée de façon approximative dans la plage de valeurs DMX inférieure et de façon précise dans la plage de valeurs DMX supérieure
		S-Curve	L'intensité lumineuse peut être réglée de façon précise dans les plages de valeurs DMX inférieure et supérieure et de façon approximative dans la plage de valeurs DMX moyenne
DimResp.	= Comportement de variateur	Led	Le projecteur réagit de façon brutale aux modifications de la valeur DMX
		Halogen	La réaction du projecteur est comparable à celle d'un projecteur halogène, avec des variations douces de la luminosité

LED Calibration	=	Étalonnage des couleurs	Red, Green, Blue, White, Amber, UV	Étalonnage spécifique des couleurs. Réglage de la luminosité des 6 groupes de LED RGBWA+UV entre 000 et 255 (concerne tous les modes de fonctionnement)
Auto Lock	=	Verrouillage automatique des éléments de commande	On	Verrouillage automatique des éléments de commande au bout d'env. 1 minute d'inactivité. Affichage à l'écran : « LOCKED » Déverrouillage : appuyer simultanément sur les touches UP et DOWN pendant env. 5 secondes
			Off	Verrouillage automatique des éléments de commande désactivé
IR Remote	=	Activer ou désactiver le pilotage par la télécommande infrarouge	On	Active le pilotage par la télécommande infrarouge
			Off	Désactive le pilotage par la télécommande infrarouge
Charge Switch	=	Active ou désactive le chargement de la batterie pendant le fonctionnement (LED allumées)	On	Lorsque le projecteur est en service, la batterie peut être rechargée pendant le fonctionnement à l'aide du chargeur d'origine (1 projecteur par chargeur au maximum)
			Off	Lorsque le projecteur est en service, la batterie ne peut pas être rechargée pendant le fonctionnement à l'aide du chargeur d'origine (recharge possible uniquement lorsque la LED est éteinte)
Factory Reset	=	Restauration des valeurs par défaut (réglage usine)	Reset Now?	Restauration des valeurs par défaut (réglage usine) : appuyer sur ENTER pour réinitialiser ou sur MENU pour annuler

INFORMATIONS SYSTÈME (System Info)

À partir de l'affichage principal 1, appuyez sur MENU pour accéder au menu principal. Utilisez ensuite les touches UP et DOWN pour sélectionner l'option de menu **System Info** et appuyez sur ENTER pour confirmer.

----- Menu -----
DMX Address
DMX Mode
DMX Delay
Stand Alone
Settings
System Info

Vous accédez alors au sous-menu permettant d'appeler les informations système (voir tableau, sélectionner avec UP et DOWN, confirmer avec ENTER, modifier l'état avec UP et DOWN, confirmer avec ENTER).

Informations système				
Firmware	=	Affichage du firmware de l'appareil	Firmware V1.xx	
Température	=	Affichage de la température de l'unité à LED	LED	xxx °C / xxx °F
			C/F	Unit Celsius (= affichage en degrés Celsius)
				Unit Fahrenheit (= affichage en degrés Fahrenheit)
Battery Power	=	Affichage du niveau de charge de la batterie en pourcentage	Battery Power xxx%	
Operation Hours	=	Affichage de la durée de fonctionnement	Total xxxx:xx	Affichage de la durée de fonctionnement totale en heures et en minutes

FONCTION DE VERROUILLAGE MANUELLE

En plus de la fonction de verrouillage automatique, qui permet de protéger le projecteur contre toute utilisation par une personne non autorisée (voir « Settings » –

« Auto Lock »), l'appareil offre également la possibilité de verrouiller manuellement les éléments de commande. Pour cela, appuyer simultanément sur les touches de fonction UP et DOWN pendant environ 5 secondes. La mention « LOCKED » s'affiche ainsi à l'écran. Il est alors impossible de modifier les paramètres du projecteur via les touches de fonction. Au bout d'environ 8 minutes, l'écran affiche de nouveau le mode de fonctionnement actuellement sélectionné. Pour désactiver le verrouillage, appuyer une nouvelle fois simultanément sur les touches de fonction UP et DOWN pendant environ 5 secondes. Les informations précédemment affichées sont de nouveau visibles à l'écran.

TÉLÉCOMMANDE INFRAROUGE (en option)



Activer le pilotage par la télécommande infrarouge dans les paramètres système de réglage sous « IR Remote » (IR Remote On). Diriger ensuite la télécommande infrarouge par contact visuel directement vers le capteur infrarouge situé sur la face avant du projecteur. Sa portée maximale est d'environ 8 mètres. Désactivez le pilotage par télécommande infrarouge (IR Remote Off) dès que vous souhaitez piloter le projecteur via W-DMX.

BL / ON/OFF (Blackout)

Appuyez sur la touche BL pour éteindre toutes les LED (blackout), quel que soit le mode de fonctionnement actif contrôlé par la télécommande. Appuyer de nouveau sur la touche BL pour revenir au mode de fonctionnement activé précédemment.

SP / SPEED

Réglage de la vitesse pour programmes de changement de couleur en mode Auto Program (PG). Sélectionnez un programme de changement de couleur, appuyez ensuite sur la touche SP puis régler la vitesse souhaitée de 000 à 100 à l'aide des touches + et -.

⚙️ / BRIGHTNESS (luminosité)

Dès que vous appuyez sur la touche de réglage de la luminosité, le mode de fonctionnement Mode statique est activé. La luminosité générale peut maintenant être réglée à volonté à l'aide des touches + et - (la valeur réglée s'affiche à l'écran).

FL / FLASH (stroboscope)

Dès que vous appuyez sur la touche de réglage du stroboscope, le mode de fonctionnement Mode statique est activé. L'effet stroboscopique peut maintenant être réglé à volonté à l'aide des touches + et -. Les valeurs de l'effet stroboscopique correspondent aux valeurs du canal 2 de la table DMX 3 CH et du canal 3 de la table 12 CH 1 et 19 CH (la valeur réglée s'affiche à l'écran).

R / G / B / W / A / UV (CW et WW sans fonction)

Utiliser les 6 touches R, G, B, W, A et UV pour paramétrer individuellement les mélanges de couleur (mode statique - Static). Appuyez sur la touche correspondant aux LED de couleur souhaitées et réglez la luminosité des LED de couleur sélectionnées de 000 à 255 à l'aide des touches + et - (la valeur s'affiche à l'écran).

Exemple : Configurer le rouge et le bleu sur les niveaux les plus lumineux, et le vert, le blanc, l'ambre et les UV sur les niveaux les plus faibles ; vous obtenez ainsi un magenta clair comme mélange de couleurs.

PG (Programmes de changement de couleur)

Sélectionnez le programme de changement de couleur souhaité (de 1 à 6) en appuyant de manière répétée sur la touche PG. Réglez alors la luminosité à l'aide des touches + et -. Appuyez sur la touche SP (Speed) pour ensuite régler la vitesse d'exécution du programme à l'aide des touches + et - (le programme choisi, la valeur de luminosité correspondante et la vitesse d'exécution s'affichent à l'écran).

CM (Presets de couleur)

Sélectionnez le preset de couleur souhaité en appuyant de manière répétée sur la touche CM. Réglez alors la luminosité à l'aide des touches + et - (le preset de couleur choisi et la valeur de luminosité correspondante s'affichent à l'écran).

SC (sans fonction)

AU (sans fonction)

DIFFUSEURS



Le projecteur est fourni avec deux diffuseurs comportant des angles de diffusion différents (32°, 45°). L'angle de diffusion du projecteur peut ainsi être modifié et réglé de façon personnalisée sur 22° (sans diffuseur), 32° ou 45°. Placez le diffuseur souhaité devant les lentilles de sortie de lumière et faites-la tourner dans le sens antihoraire comme dans le cas d'une fermeture à baïonnette jusqu'à ce que les quatre pattes extérieures situées sur le bord de la lentille de diffusion s'engagent dans leurs supports dans le diaphragme à dispersion. Les quatre aimants situés dans le diffuseur et les quatre aimants qui leur font face et qui sont intégrés au diaphragme à dispersion, sont directement superposés et le diffuseur est maintenu solidement en place. Veillez à ce que le côté de la lentille soit orienté en direction du projecteur dans lequel les aimants sont intégrés et à ce que l'évidement sur le bord du diffuseur soit placé dans la zone plane du diaphragme à dispersion.

INSTALLATION ET MONTAGE

Grâce à l'étrier fixe et de montage large, le projecteur peut être placé à un endroit approprié sur une surface plane. Le montage sur traverse s'effectue à l'aide d'un dispositif de serrage spécifique fixé sur l'étrier de montage (A). Des pinces de serrage sur traverse adaptées sont disponibles en option. Veillez à ce que l'assemblage soit bien serré et sécurisez le projecteur en insérant une élingue de sécurité adaptée dans l'œillet de sécurité situé sur l'équerre de montage. Si vous optez pour le montage sur traverse, veillez à ce que l'équerre de montage soit correctement fixée sur le boîtier du projecteur à l'aide des quatre vis Torx T20 (B).



Consignes de sécurité importantes : Le montage tête en bas, en particulier le montage au-dessus de personnes, requiert des compétences poussées, notamment pour le calcul des valeurs limites pour la charge de service, le matériel d'installation utilisé et le contrôle de sécurité effectué régulièrement sur l'ensemble du matériel d'installation et sur le projecteur. Sans les qualifications requises, ne pas essayer d'effectuer soi-même l'installation mais faire appel à une entreprise professionnelle.



Pour pouvoir utiliser efficacement la fonction d'inclinaison à l'aide de la vis d'inclinaison, en cas d'utilisation comme luminaire Uplight, et obtenir un aspect plus discret, démontez l'équerre de montage en desserrant à l'aide d'un outil approprié les quatre vis Torx T20 (B) qui maintiennent l'équerre de montage sur le boîtier du projecteur.



TECHNIQUE DMX

DMX-512

Le terme DMX (Digital Multiplex) désigne un protocole de transport universel permettant la communication entre des appareils et des contrôleurs à ce format. Un contrôleur DMX envoie des données DMX aux appareils DMX qui lui sont connectés. Les données DMX sont transportées sous forme d'un flux série, renvoyé d'un appareil au suivant via des connecteurs XLR repérés "DMX IN" et "DMX OUT". Le nombre total d'appareils ainsi connectés ne doit pas dépasser 32. Le dernier appareil de la chaîne doit posséder une résistance de terminaison (Terminator).



PROTOCOLE DMX

Il s'agit d'un langage universel, permettant d'interconnecter des appareils DMX de type différents, de marques différentes, et de tous les piloter depuis un contrôleur DMX central. Pour un transport optimal des données, il est recommandé d'utiliser les câbles les plus courts possibles pour interconnecter les appareils. L'ordre dans lequel les différents appareils sont connectés au sein d'un réseau DMS n'a aucune influence sur l'adressage. Autrement dit, vous pouvez placer l'appareil possédant l'adresse DMX 1 où vous le désirez dans la chaîne DMX : au début, à la fin, au milieu... Si un appareil s'est vu affecter l'adresse DMX 1, le contrôleur "sait" qu'il doit lui envoyer toutes les données destinées à l'adresse 1, quelle que soit la position dudit appareil dans la chaîne DMX.

CONNEXION EN SÉRIE DE PLUSIEURS PROJECTEURS

1. Reliez la fiche XLR mâle (3 ou 5 points) du câble DMX à la sortie DMX (embase XLR femelle) du premier appareil DMX (par exemple, un contrôleur DMX).
2. Reliez le connecteur XLR femelle du câble DMX relié au premier projecteur à l'entrée DMX (connecteur XLR mâle) de l'appareil DMX suivant. Reliez la sortie DMX de cet appareil, selon le même méthode, à l'entrée DMX de l'appareil DMX suivant, et ainsi de suite. Veillez à ce que tous les appareils DMX soient reliés en série, et n'oubliez pas que les liaisons ne peuvent être partagées sans utiliser de splitter actif. Ne pas dépasser le nombre maximal d'appareils par chaîne DMX, soit 32.

Vous trouverez un choix complet de câbles compatibles DMX dans les gammes Adam Hall 3 STAR, 4 STAR et 5 STAR.

Si vous fabriquez vous-mêmes vos câbles, respectez les modalités de câblage DMX. En particulier : Ne reliez jamais le blindage du câble à la masse du connecteur, et vérifiez bien qu'en aucun cas le blindage du câble n'entre en contact avec le corps du connecteur XLR. Si le blindage entre en contact avec la masse, cela peut provoquer des courts-circuits et des défaillances système.

Assignation des contacts

Câble DMX avec connecteurs XLR 3 points :

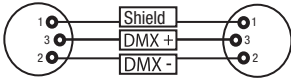

Câble DMX avec connecteurs XLR 5 points (les points 4 et 5 ne sont pas câblés):

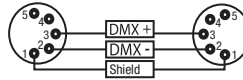

Pour éviter tout dysfonctionnement, le dernier appareil d'une chaîne DMX doit être équipé d'une résistance de terminaison (120 Ohms, 1/4 Watt).

Connecteur XLR 3 points avec résistance de terminaison : K3DMXT3

Connecteur XLR 5 points avec résistance de terminaison : K3DMXT5

Assignation des contacts

Connecteur XLR 3 points

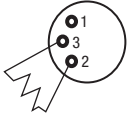

Connecteur XLR 5 points

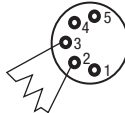

Pour utiliser des appareils DMX munis de connecteurs 3 points avec des appareils DMX munis de connecteurs 5 points, il faut utiliser un adaptateur.

Assignation des contacts

Adaptateur XLR 5 points mâle vers XLR 3 points femelle K3DGF002

Les points 4 et 5 ne sont pas connectés.

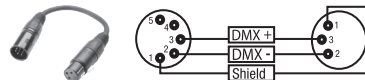

Assignation des contacts

Adaptateur XLR 3 points mâle vers XLR 5 points femelle K3DHM002

Les points 4 et 5 ne sont pas connectés.

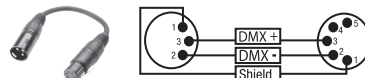

CARACTÉRISTIQUES TECHNIQUES

Référence :	CLDROPB4(WH)
Catégorie de produit :	Projecteur wash à LED
Type :	Projecteur à usage extérieur
Spectre de couleurs des LED :	RGBWA+UV
Nombre de LED :	4
Type de LED :	LED Prolight de 15 W
Fréquence du signal PWM :	800 Hz
Angle de dispersion :	Beam Angle 22° / Field Angle 38° 1. Filter Medium BA 32° 2. Filter Wide BA 45°
Entrée DMX :	W-DMX™ (DMX sans fil)
Sortie DMX :	–
Mode DMX :	20 canaux / 2 x 13 canaux / 7 canaux / 6 canaux / 4 canaux / 3 canaux
Fonctions DMX :	Dimmer, Dimmer Fine, RGBWA+UV Fine, stroboscope, courbes de dimmer, CCT, variations d'intensité lumineuse, macros de couleur, changement de couleur, fondus de couleur, décalage DMX
Fonctions Standalone :	Statique, macros de couleur, programme automatique, couleur utilisateur
Pilotage :	W-DMX™, télécommande infrarouge (en option)
Éléments de commande :	Menu, Enter, Up, Down, Power
Éléments d'affichage :	Écran OLED
Tension de fonctionnement :	100 – 240 V CA / 50 – 60 Hz
Puissance absorbée :	75 W
Éclairage lumineux (à 1 m/3 m) :	6750 lx / 755 lx
Flux lumineux :	1400 lm
IRC :	LED blanche >79
Connecteur d'alimentation :	Prise basse tension pour bloc secteur externe
Température ambiante (en fonctionnement) :	0°C – 40°C
Indice de protection :	IP65
Certificat d'alimentation électrique :	CE, RoHS, ETL, FCC
Matériau du boîtier :	Métal
Coloris du boîtier :	Noir / blanc
Refroidissement du boîtier :	Refroidissement par convection (sans ventilateur)
Dimensions (L x H x P, sans étrier de montage) :	170 x 170 x 186 mm
Poids :	3,1 kg
Autres caractéristiques :	Comprend : 2 filtres et 1 équerre de montage En option : 1 bloc secteur externe avec adaptateur à 6 prises, télécommande infrarouge

ENGLISH

DEUTSCH

FRANCAIS

ESPAÑOL

POLSKI

ITALIANO

DMX

DECLARATIONS

GARANTIE FABRICANT & LIMITATION DE RESPONSABILITÉ

Nos conditions actuelles de garantie et de limitation de responsabilité sont disponibles à l'adresse suivante : https://cdn-shop.adamhall.com/media/pdf/MANUFACTURERS-DECLARATIONS_CAMEO.pdf. Pour les réparations, veuillez contacter Adam Hall GmbH, Adam-Hall-Str. 1, 61267 Neu Anspach / E-Mail Info@adamhall.com / +49 (0)6081 / 9419-0.



TRI ET MISE AUX DÉCHETS CORRECTE DE CE PRODUIT

(Valid in the European Union and other European countries with waste separation)

■ (Applicable dans l'Union Européenne et les autres pays européens pratiquant le tri des déchets) La présence de ce symbole sur le produit ou sur la documentation correspondante indique qu'en fin de vie, le produit ne doit pas être jeté avec les déchets normaux, afin d'éviter tout dommage à l'environnement ou aux personnes consécutive à une élimination non contrôlée des déchets. Séparez-le des autres types de déchets et recyclez-le, afin de promouvoir la réutilisation durable des ressources naturelles. Nous conseillons aux utilisateurs non professionnels de contacter le revendeur chez qui ils ont acheté le produit, ou un représentant gouvernemental local, pour plus de détails sur le lieu de collecte et la façon de recycler cet appareil dans le meilleur respect de l'environnement possible.. Nous invitons les utilisateurs professionnels à contacter leur fournisseur et à vérifier les termes et conditions de leur contrat d'achat. Ce produit ne doit pas être mélangé à d'autres déchets commerciaux lors de la collecte.

Conformité CE

La société Adam Hall GmbH déclare par la présente que ce produit est compatible avec les réglementations suivantes (le cas échéant) :

R&TTE (1999/5/EG) et RED (2014/53/EU) à partir de juin 2017

Directive basse tension (2014/35/EU)

Directive CEM (2014/30/EU)

RoHS (2011/65/EU)

La Déclaration de Conformité complète est disponible sur le site Web www.adamhall.com.

Pour toute information complémentaire, contactez-nous : info@adamhall.com.

¡GRACIAS POR ELEGIR CAMEO LIGHT!

Este equipo está diseñado y fabricado con los estándares de calidad más exigentes, para garantizar un correcto funcionamiento durante muchos años. Lea atentamente este manual de usuario para poder aprovechar rápidamente toda la funcionalidad de su nuevo producto de Cameo Light. Más información sobre Cameo Light en la web WWW.CAMEOLIGHT.COM.

MEDIDAS DE SEGURIDAD

1. Lea atentamente las instrucciones de este manual.
2. Guarde toda la información en un lugar seguro para futuras consultas.
3. Siga las instrucciones indicadas.
4. Siga todas las advertencias. No quite las instrucciones de seguridad ni cualquier otra información indicada en el equipo.
5. Utilice el equipo únicamente según la finalidad prevista.
6. Utilice solo soportes y fijaciones que sean robustos y adecuados cuando instale el equipo en instalaciones fijas. Asegúrese de que los soportes de pared están correctamente instalados y firmemente fijados. Asegúrese de que el equipo está sólidamente instalado y no se puede caer.
7. Al instalar el equipo, respete las normas de seguridad aplicables en su país.
8. Evite instalar el equipo cerca de radiadores, acumuladores de calor, estufas o cualquier otra fuente de calor. Asegúrese de que el equipo esté instalado en un lugar con ventilación suficiente para evitar cualquier sobrecalentamiento.
9. No coloque sobre el equipo fuentes de llamas sin protección, por ejemplo, velas encendidas.
10. Evite bloquear las rejillas de ventilación.
11. El equipo está diseñado para uso en interiores; no lo utilice cerca del agua (excepto los equipos específicamente diseñados para uso en exterior, en cuyo caso tenga en cuenta las indicaciones mencionadas a continuación). No exponga este equipo a materiales, líquidos o gases inflamables.
12. Evite exponer el equipo a gotas o salpicaduras que puedan caer dentro del mismo. No coloque recipientes llenos de líquido, como floreros o vasos, sobre el equipo.
13. Asegúrese de no dejar caer ningún objeto dentro del equipo.
14. Emplee el equipo únicamente con los accesorios recomendados por el fabricante.
15. No abra el equipo ni intente modificarlo.
16. Una vez conectado el equipo, compruebe que en toda la longitud del cableado no hay peligro de que provoque una caída, por ejemplo.
17. Durante el transporte, asegúrese de que el equipo no se caiga y pueda causar daños personales o materiales.
18. Si el equipo no funciona correctamente, o si se ha vertido líquido sobre él, o si un objeto ha caído en su interior o si ha sufrido algún desperfecto, apague inmediatamente el equipo y desenchufe el cable eléctrico (si se trata de un equipo activo). Únicamente un técnico especialista debe reparar el equipo.
19. Para limpiar el equipo utilice un paño seco.
20. Procure seguir las normas vigentes en su país sobre reciclaje de desechos. Separe los componentes de plástico, papel y cartón del paquete para reciclarlos en sus contenedores respectivos.
21. No deje las bolsas de plástico al alcance de los niños.

PARA LOS EQUIPOS CON TOMA ELÉCTRICA:

22. **ADVERTENCIA:** Si el cable eléctrico está provisto de un contacto de protección, debe conectarse a una toma eléctrica con conexión a tierra. No desactivar nunca esta conexión de protección a tierra del cable eléctrico.
23. Si el equipo ha estado expuesto a un cambio brusco de temperatura (por ejemplo, después del transporte), no lo encienda inmediatamente. La condensación o la humedad podrían dañar el equipo. Deje que el equipo alcance la temperatura ambiente antes de encenderlo.
24. Antes de conectar el cable eléctrico a la toma de corriente, compruebe si la tensión y la frecuencia del suministro eléctrico coinciden con las especificaciones de este equipo. Si el equipo dispone de un selector de tensión, antes de enchufarlo a la red eléctrica, asegúrese de que el valor seleccionado coincide con la tensión de suministro. Si el enchufe o el adaptador de corriente no encajan en la toma eléctrica, consulte a un electricista.
25. Asegúrese de que el cable eléctrico no está pinzado. Evite que el cable resulte pellizcado, sobre todo en los extremos de conexión al equipo y en la toma eléctrica.
26. Al conectar el equipo, asegúrese de que el cable eléctrico o el adaptador de corriente estén siempre accesibles. Desconecte el equipo de la toma de corriente cuando no esté en uso o antes de limpiarlo. Para ello, desconecte el cable eléctrico y el adaptador de corriente del conector del equipo en vez de desenchufar el cable de la toma eléctrica. No tocar el cable eléctrico ni el adaptador de corriente con las manos húmedas.
27. No encienda y apague el equipo en cortos intervalos de tiempo, ya que se reduce así la vida útil del sistema.
28. **NOTA IMPORTANTE:** Sustituya los fusibles únicamente por otros del mismo tipo y de las mismas características. Si el fusible se funde continuamente, póngase en contacto con un servicio técnico autorizado.
29. Para desconectar completamente el equipo de la tensión eléctrica, desenchufe el cable eléctrico o el adaptador de corriente de la toma eléctrica.
30. Si el equipo dispone de un enchufe eléctrico Volex, deberá desbloquearse el Volex del equipo para desenchufarlo. Esto implica que un tirón en el cable eléctrico puede desplazar el equipo y provocar daños personales o materiales. Por tanto, asegúrese de instalar los cables con sumo cuidado.
31. Si es probable que caiga un rayo por una tormenta eléctrica o si no va a emplear el equipo durante mucho tiempo, desenchufe el cable eléctrico y el adaptador de corriente.
32. Al montar el equipo, asegúrese de que no está alimentado eléctricamente (el enchufe no debe estar conectado a la red eléctrica).

33. La acumulación de polvo y otras partículas en el interior del equipo puede causar daños. Dependiendo de las condiciones ambientales (polvo, nicotina, niebla, etc.), deberá realizarse periódicamente el mantenimiento o la limpieza del equipo por personal especializado, para evitar cualquier sobrecalentamiento o fallo de funcionamiento (mantenimiento y limpieza no cubiertos por la garantía).

34. Asimismo, deberá dejarse una distancia mínima de 0,5 metros con cualquier material inflamable.

35. Los cables eléctricos que sirven para alimentar a varios equipos deben tener una sección mínima de 1,5 mm². En la Unión Europea debe emplearse un cable de tipo H05VV-F, o similar. Adam Hall dispone de cables adecuados. Con estos cables podrá alimentar eléctricamente varios equipos conectando el enchufe de salida POWER OUT de un equipo al de entrada POWER IN de otro equipo. Asegúrese de que el consumo total de todos los equipos conectados no supere los amperios especificados del equipo (serigrafado en el equipo). Además, procure que las tiradas de cable sean lo más cortas posible.

36. El equipo no debe ser utilizado por personas (incluidos niños) con capacidades físicas, sensoriales o mentales reducidas o sin la experiencia y los conocimientos necesarios.

37. Se debe advertir a los niños que no jueguen con el equipo.

38. Si el cable de alimentación del equipo está dañado, el equipo no debe utilizarse. El cable de alimentación debe ser sustituido por un cable adecuado o un conjunto de piezas especial en un centro de servicio autorizado.



ATENCIÓN:

Para evitar el riesgo de descarga eléctrica, no retire la tapa. El equipo no contiene elementos que el usuario pueda reparar o sustituir. Para cualquier tarea de mantenimiento o reparación, acuda a un técnico cualificado.



El símbolo de rayo dentro de un triángulo equilátero advierte al usuario de la presencia de tensiones peligrosas sin aislamiento dentro del equipo que pueden causar una descarga eléctrica.



El símbolo de exclamación dentro de un triángulo equilátero advierte al usuario de la existencia de importantes instrucciones de uso y mantenimiento.



ATTENTION ! Ce symbole correspond à des surfaces chaudes. En cours de fonctionnement, certaines parties de l'appareil peuvent devenir chaudes. Après utilisation, ne manipulez ou ne transportez l'appareil qu'au bout de 10 minutes de refroidissement.



¡Advertencia! Este equipo está diseñado para ser utilizado a una altura que no supere los 2000 metros sobre el nivel del mar.



¡Advertencia! Este equipo no está diseñado para funcionar en climas tropicales.



Precaución. Fuente de luz LED intensiva. Peligro de lesiones oculares. No mirar directamente la fuente de luz.



INDICACIONES IMPORTANTES

- El foco con clase de protección IP65 solo es adecuado para su uso en exteriores si se utiliza con la batería interna y se cubre la toma de carga con su correspondiente tapa hermética de goma. En exteriores, el foco no se debe utilizar ni cargar con el adaptador de corriente disponible opcionalmente.
- El foco se puede utilizar con el adaptador de corriente opcional únicamente en espacios interiores secos y sin el adaptador de distribución séxtuple correspondiente.
- Es posible cargar las baterías internas de hasta 6 focos con el adaptador de corriente opcional y el adaptador de distribución séxtuple correspondiente en espacios interiores secos, para lo cual todos los focos conectados deben estar apagados.



SEGURIDAD DE LA BATERÍA

- Mantenga el foco con batería alejado del calor excesivo y de la radiación solar directa. No lo coloque encima ni dentro de aparatos calefactores como microondas, hornos o radiadores. Las baterías pueden explotar si se sobrecalientan.
- No intente abrir el foco ni modificar o adaptar la batería, introducir cuerpos extraños en ella o sumergirla/hacerla entrar en contacto con agua u otros líquidos. Si esto ocurre, puede dar lugar a un incendio, una explosión u otras situaciones peligrosas.
- Si el foco se deforma o sobrecalienta por un fallo de funcionamiento de la batería durante el proceso de carga o el almacenamiento, deje de utilizar el equipo inmediatamente y diríjase a un centro de servicio autorizado. Si sigue utilizando el equipo, puede producirse un incendio o una explosión.
- No arroje el foco al fuego, ya que puede explotar. Las baterías dañadas también pueden explotar.
- No aplaste ni perforo el foco, ni tampoco lo exponga a presiones altas. Si esto ocurre, se puede producir un cortocircuito o sobrecalentamiento.
- No deje que el foco se caiga. Si deja caer el equipo, especialmente sobre una superficie dura, la batería interna puede resultar dañada.
- Si el tiempo de autonomía de la batería se reduce considerablemente, diríjase a un centro de servicio autorizado.
- No intente extraer la batería, ya que puede dañar el equipo. Para cambiar la batería, diríjase a un centro de servicio técnico autorizado.



CARGA DE LA BATERÍA, MANEJO Y ALMACENAMIENTO DEL FOCO

- La batería interna del foco solo se debe cargar con el cargador opcional.
- El tiempo de carga del 0 % al 100 % es de unas 3 horas.
- Después de unos 300 ciclos de carga (del 0 % al 100 %), la capacidad de la batería disminuye a aproximadamente un 70 % de la capacidad nominal.
- El sistema electrónico de gestión de la batería la protege frente a sobrecarga y descarga excesiva.
- La batería del foco no deberá cargarse a temperaturas ambiente inferiores a 0 °C ni superiores a 40 °C.
- Si el foco funciona con la batería interna, la temperatura ambiente no deberá ser inferior a 0 °C ni superior a +40 °C.
- Cuando se descargue la batería, cárguela de inmediato al máximo. Las baterías no cargadas al máximo pierden capacidad y durabilidad.
- El foco solo debe almacenarse con la batería cargada al máximo.
- Si no se va a utilizar el foco durante un tiempo prolongado, cargue la batería cada 6 meses.
- Para alargar la vida útil de la batería, se recomienda volver a cargarla lo antes posible y no utilizarla durante tanto tiempo que llegue a agotarse por completo.
- Si se utiliza en ambientes fríos, la autonomía de la batería puede ser inferior a la esperada.
- Almacene el foco en un lugar fresco y seco para garantizar que la batería se guarde en las condiciones óptimas.

¡ATENCIÓN: INFORMACIÓN IMPORTANTE SOBRE LOS PRODUCTOS DE ILUMINACIÓN!

1. Este producto ha sido desarrollado para uso profesional en el sector de eventos y no está diseñado para la iluminación doméstica.
2. No mire directamente el haz de luz, ni siquiera momentáneamente.
3. No mire directamente el haz de luz con instrumentos ópticos, como lentes de aumento.
4. ¡Los efectos estroboscópicos pueden a veces causar convulsiones en personas fotosensibles! Las personas con epilepsia deben evitar los lugares en los que se usan luces estroboscópicas.

INTRODUCCIÓN

Foco a batería para exteriores con 4 LED RGBWA+UV de 15 W y W-DMX™

CLDROPB4 / CLDROPB4WH

MODOS DE CONTROL

Control DMX de 3 canales, 4 canales, 6 canales, 7 canales, 13 canales 1, 13 canales 2 y 20 canales a través de W-DMX™

Funciones autónomas

Controlable mediante mando a distancia por infrarrojos (mando a distancia opcional)

CARACTERÍSTICAS

4 LED RGBWA+UV de 15 W. Carcasa para exteriores con clase de protección IP65. Funcionamiento independiente de la red eléctrica gracias a la batería de litio interna. Control DMX a través de W-DMX™. Pantalla OLED. Refrigeración por convección. El soporte de apoyo y montaje se puede retirar para un funcionamiento discreto como foco de luz vertical. Tornillo de inclinación. Incluye 2 difusores.

Autonomía de la batería con carga completa en el Power Mode Standard	
RGBWA+UV 100 %	aprox. 3 h
RGBW 100 %	aprox. 4 h
R + G 100 %	aprox. 8 h
G 100 %	aprox. 12 h 30 min

Autonomía de la batería con carga completa en el Power Mode Eco	
RGBWA+UV 100 %	aprox. 5 h 15 min
RGBW 100 %	aprox. 6 h 30 min
R + G 100 %	aprox. 16 h
G 100 %	aprox. 22 h 30 min

NÚMEROS DE ARTÍCULO

CLDROPB4(WH) – Foco (sin adaptador de corriente)

CLDROPB4PS6 – Adaptador de corriente con distribuidor séxtuple

CLDROPB4(WH)SET1 – Juego compuesto por 6 focos y un adaptador de corriente con distribuidor séxtuple

CLDROPB4(WH)SET2 – Juego compuesto por 6 focos en una flightcase y un adaptador de corriente con distribuidor séxtuple

CLQSREMOTE2 – Mando a distancia por infrarrojos

CONEXIONES, ELEMENTOS DE MANEJO Y ELEMENTOS DE VISUALIZACIÓN



1 INTERRUPTOR DE ENCENDIDO/APAGADO

Pulsador para encender y apagar el foco.

2 PANTALLA OLED

La pantalla OLED muestra el modo operativo activado actualmente (pantalla principal 1), el estado del foco (pantalla principal 2 = estado de W-DMX y de la batería), las opciones del menú de edición y el valor numérico o el estado operativo en determinadas opciones del menú. Para cambiar entre ambas pantallas principales, pulse brevemente ENTER y DOWN al mismo tiempo. Al menú de edición solo se accede desde la pantalla principal 1. Si durante aproximadamente un minuto no se detecta ninguna actividad, la indicación en pantalla cambia automáticamente a la pantalla principal. Aviso sobre la pantalla principal en el modo operativo DMX: en el momento en que se interrumpe la señal de control, los caracteres de la pantalla comienzan a parpadear. Dejarán de hacerlo al restablecerse la señal de control. Desde la pantalla principal, es posible girar la imagen 180° pulsando brevemente el botón UP.

3 BOTONES TÁCTILES

MENU: pulsando MENU accederá al menú de edición. Si pulsa de nuevo este botón, regresará a la pantalla principal. Si pulsa el botón MENU sin pulsar ENTER para confirmar un valor o estado, se restaurará el valor o estado confirmado previamente.

ENTER: pulsando ENTER accederá al nivel del menú en el que se pueden modificar parámetros y también a los submenús. Para confirmar la modificación del valor o estado, pulse de nuevo ENTER.

UP y DOWN: selección de las opciones individuales una por una dentro del menú de selección (dirección DMX, modo operativo, etc.) y de los submenús. Permiten modificar el valor de una opción del menú según se desee, por ejemplo, la dirección DMX.

Antes de modificar los parámetros de configuración del dispositivo, asegúrese de que la unidad de mando esté limpia y seca, con el fin de que su funcionalidad no se vea afectada.

4 TILT

Tornillo moleteado para la función de inclinación cuando se usa como foco de luz vertical. Desenrosque el tornillo hasta alcanzar el ángulo de dispersión deseado. El tornillo tiene un mecanismo de parada para impedir que se extraiga por completo de la carcasa. Para poder utilizar la función de inclinación de manera eficaz y lograr un aspecto más discreto, desmonte el soporte de montaje aflojando los cuatro tornillos A con una herramienta adecuada.

5 APOYOS DE GOMA

Cuatro apoyos de goma para mayor estabilidad.

6 ANILLA DE SEGURIDAD

Anilla de seguridad para fijar el foco si se monta en travesaño. Para el montaje en travesaño, asegúrese de que el soporte de montaje esté fijado de forma segura a la carcasa del foco con los cuatro tornillos de fijación A.

7 TORNILLOS DE MANEJO

Ambos tornillos de manejo sirven para regular y fijar el soporte de apoyo o de montaje.

8 SOPORTE DE APOYO O DE MONTAJE

Es posible desmontar el soporte de apoyo o de montaje para obtener un aspecto más discreto durante el uso como foco de luz vertical.

9 ELEMENTO COMPENSADOR DE PRESIÓN

Elemento compensador de presión para evitar la formación de condensación en el interior de la carcasa. Para garantizar un rendimiento perfecto de esta función, deberá evitarse que este elemento se ensucie.

10 TOMA DE CARGA

Toma para cargar la batería interna. Solo está permitido cargar la batería interna en espacios interiores secos. Para la carga, utilice solamente el cargador opcional CLDROPB4PS6.



SENSOR DE INFRARROJOS

El sensor de infrarrojos para el control con el mando a distancia por infrarrojos se encuentra en la parte delantera del foco (el mando a distancia por infrarrojos es opcional).

FUNCIONAMIENTO

OBSERVACIONES

- Tras encender el foco, durante el proceso de arranque se mostrarán de forma consecutiva en pantalla los mensajes «Software Update Please Wait...» (Actualización del software, espere) (solo con fines de servicio técnico) y «Welcome to Cameo» (Bienvenidos a Cameo), así como la denominación de modelo y la versión del software. Después de este procedimiento, el foco estará listo para funcionar y se iniciará en el último modo operativo activado.
- Tras aproximadamente un minuto de inactividad se vuelve automáticamente a la pantalla principal 1. Pulse MENU brevemente para subir un nivel desde el submenú.
- Desde la pantalla principal, es posible girar la imagen 180° pulsando brevemente el botón UP.
- Para modificar un valor rápidamente (p. ej., la dirección de inicio DMX), mantenga pulsado el botón UP o DOWN.
- Para restablecer el módulo W-DMX directamente desde la pantalla principal 1 y pasar al estado «listo para emparejamiento», mantenga pulsado el botón DOWN unos 3 segundos.

PANTALLA PRINCIPAL 1 DEL MODO DMX

En la pantalla se muestra **DMX Address** y la dirección inicial DMX ajustada actualmente (en el ejemplo, **001**).

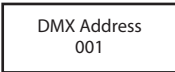

PANTALLA PRINCIPAL 1 DEL MODO AUTÓNOMO

En la pantalla se muestra el modo autónomo activado actualmente (Mode Static, Mode Auto, Mode User Color, Mode Color Macro).



PANTALLA PRINCIPAL 2 DEL ESTADO FIXTURE

En la pantalla se muestra el estado W-DMX y el estado de la batería. Para cambiar entre ambas pantallas principales, pulse brevemente ENTER y DOWN al mismo tiempo. Después de un minuto aproximadamente, se vuelve a mostrar automáticamente la pantalla principal 1.



W-DMX™

Para emparejar el W-DMX Receiver (receptor) a un W-DMX Transmitter compatible (transmisor), es necesario activar W-DMX en **Wireless Settings** (W-DMX On) y ejecutar el comando **Reset** en la misma opción de menú (seleccione Reset y confirme con ENTER). Ahora el receptor está listo para el emparejamiento y a la espera de la solicitud de emparejamiento de un transmisor. Inicie el emparejamiento seleccionando y confirmando **Link** en el menú del transmisor, tras lo cual se realizará el emparejamiento automáticamente. Es posible emparejar varios receptores con un transmisor al mismo tiempo o de forma consecutiva de la misma manera. Por lo general, la conexión W-DMX se mantiene hasta que se interrumpe mediante el comando **Reset** del receptor o el comando **Unlink** del transmisor, independientemente de si, entretanto, se desconecta un equipo de la red eléctrica.

ESTADO W-DMX™

W-DMX desactivado	W-DMX activado, no emparejado	W-DMX activado y emparejado, transmisor apagado o fuera de alcance	W-DMX activado y emparejado, sin señal DMX	W-DMX activado y emparejado, señal DMX presente

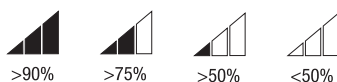
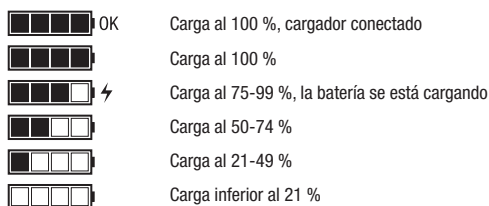
INTENSIDAD DE LA SEÑAL RF**ESTADO DE CARGA DE LA BATERÍA****CONFIGURACIÓN DE LA DIRECCIÓN INICIAL DMX**

Partiendo de la pantalla principal 1, si pulsa MENU accederá al menú principal. Ahora, utilice los botones UP y DOWN para seleccionar la opción **DMX Address** del menú y confirme con ENTER. Ahora puede ajustar la dirección inicial DMX con los botones UP y DOWN según lo desee (manténgalos pulsados para cambiar los valores con rapidez; el valor máximo depende del modo DMX activado). Confirme el ajuste con ENTER.

Menu DMX Address DMX Mode DMX Delay Stand Alone Settings System Info	DMX Address 001 - 510
---	--------------------------

CONFIGURACIÓN DEL MODO DMX

Partiendo de la pantalla principal 1, si pulsa MENU accederá al menú principal. Ahora, utilice los botones UP y DOWN para seleccionar la opción **DMX Mode** del menú y confirme con ENTER. Nuevamente con los botones UP y DOWN, seleccione el modo DMX deseado y confirme con ENTER. Encontrará tablas con la asignación de canales de los distintos modos DMX en la sección CONTROL DMX de este manual.

Menu DMX Address DMX Mode DMX Delay Stand Alone Settings System Info	DMX Mode 3 CH 4 CH 6 CH 7 CH 13CH01 13CH02 20 CH
---	---

DMX DELAY

Con la función DMX Delay se puede crear un efecto de luces en movimiento de manera sencilla con un gran número de focos del mismo modelo y con la misma versión de software, lo que normalmente solo se podría hacer con un controlador DMX adecuado y mucha programación. Para ello, todos los focos integrados se ajustan en el mismo modo DMX y se controlan con la misma dirección inicial DMX. El tiempo de Delay (tiempo de retardo de la señal DMX) se puede ajustar, por un lado, manualmente en cada foco con distintos tiempos de Delay (DMX Delay by DMX? No) y, por el otro, a través del controlador DMX conectado a un canal DMX, reservado precisamente para ello, con el mismo tiempo de Delay para todos los focos (DMX Delay by DMX? Yes).

Partiendo de la pantalla principal, si pulsa MODE accederá al menú principal. Ahora, utilice los botones UP y DOWN para seleccionar la opción **DMX Delay** del menú y confirme con ENTER. Nuevamente con los botones UP y DOWN, seleccione la opción de submenú deseada, confirme con ENTER y ajuste el valor o estado como desee. Confirme todos los ajustes realizados con ENTER.

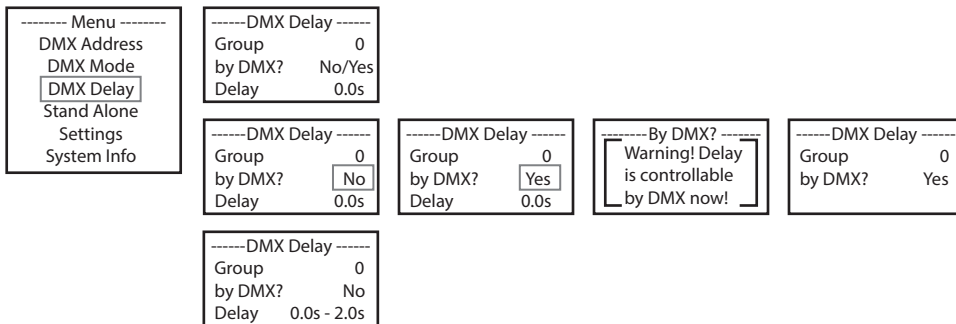

Asigne los focos a los grupos deseados (el número máximo de grupos depende del modo DMX que esté activado). También es posible asignar varios focos a un mismo grupo. El número de grupo es a su vez el factor por el que se multiplica el tiempo de Delay ajustado (ver ejemplos de configuración).

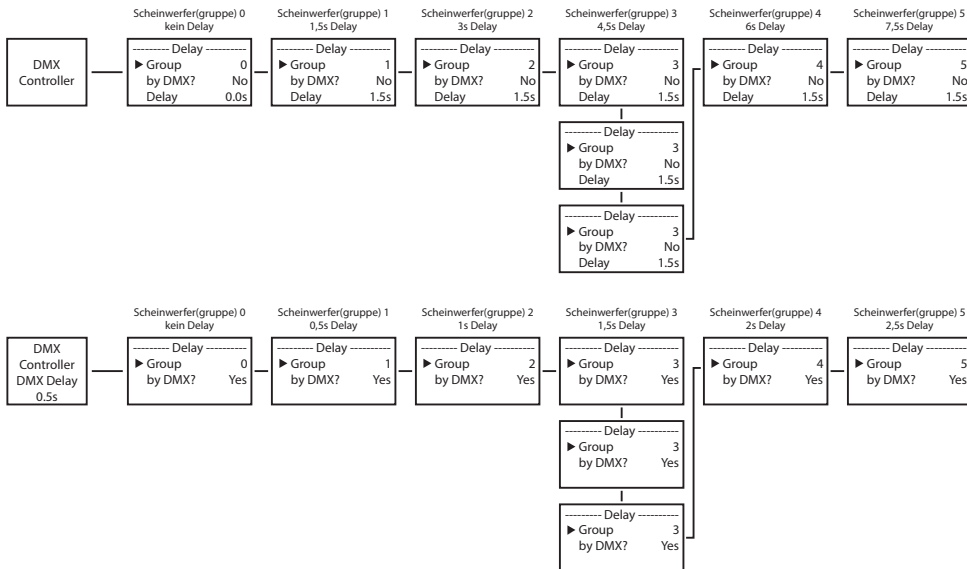

MODO AUTÓNOMO STATIC

De forma similar a la configuración con un equipo de control DMX, el modo autónomo Static permite ajustar las funciones de atenuación (Dimmer), estrobo (Strobe), R, G, B, W, A y UV directamente en el equipo seleccionando valores entre 000 y 255. De esa forma, se podrá crear un escenario personalizado sin necesidad de un equipo de control DMX adicional.

Partiendo de la pantalla principal 1, si pulsa MENU accederá al menú principal. Ahora, utilice los botones UP y DOWN para seleccionar la opción del menú **Stand Alone** y confirme con ENTER. Nuevamente con los botones UP y DOWN, seleccione el modo autónomo **Static** y confirme con ENTER. Ahora, con los botones UP y DOWN, seleccione la opción de menú que desee editar y confirme con ENTER. Puede configurar el valor deseado entre 000 y 255 mediante los botones UP y DOWN. Los valores del efecto de estrobo corresponden a los valores del canal 2 de la tabla DMX 4 CH y del canal 3 de las tablas 13 CH 1 y 20 CH. Confirme pulsando ENTER.

```

----- Menu -----
DMX Address
DMX Mode
DMX Delay
Stand Alone
Settings
System Info
  
```

```

Stand Alone
  Static
Color Macro
User Color
Auto
  
```

```

Static
Dimmer
Strobe
Red
Green
Blue
White
Amber
UV
  
```

MODO AUTÓNOMO COLOR MACRO

Hay 15 macros de colores disponibles como presets, el brillo se puede ajustar por separado para cada preset.

Partiendo de la pantalla principal 1, si pulsa MENU accederá al menú principal. Ahora, utilice los botones UP y DOWN para seleccionar la opción del menú **Stand Alone** y confirme con ENTER. Nuevamente con los botones UP y DOWN, seleccione el modo autónomo **Color Macro** y confirme con ENTER. Ahora, seleccione mediante los botones UP y DOWN el color deseado como preset y confirme con ENTER (Color Off = Blackout). Puede configurar el brillo deseado entre 000 y 100 mediante los botones UP y DOWN. Confirme pulsando ENTER.

```

----- Menu -----
DMX Address
DMX Mode
DMX Delay
Stand Alone
Settings
System Info
  
```

```

Stand Alone
  Static
  Color Macro
User Color
Auto
  
```

```

Color Macro
Color Off
Red
Amber
Yellow W
Yellow
Green
Turquoise
Cyan
  
```

```

Blue
Lavender
Mauve
Magenta
Pink
Warm White
White
Cold White
  
```

MODO AUTÓNOMO USER COLOR

El modo autónomo User Color permite guardar el brillo general, estrobo y una mezcla de colores de R, G, B, W, A y UV directamente en el equipo en ocho presets de colores individuales.

Partiendo de la pantalla principal 1, si pulsa MENU accederá al menú principal. Ahora, utilice los botones UP y DOWN para seleccionar la opción del menú **Stand Alone** y confirme con ENTER. Nuevamente con los botones UP y DOWN, seleccione el modo autónomo **User Color** y confirme con ENTER. Ahora, seleccione el preset deseado con los botones UP y DOWN (Color 1 – Color 8) y confirme con ENTER. Ahora, con los botones UP y DOWN, seleccione la opción de menú que desee editar y confirme con ENTER. Puede configurar el valor deseado entre 000 y 255 mediante los botones UP y DOWN. Los valores del efecto de estrobo corresponden a los valores del canal 2 de la tabla DMX 4 CH y del canal 3 de las tablas 13 CH 1 y 20 CH. Confirme todos los ajustes realizados con ENTER.

```

----- Menu -----
DMX Address
DMX Mode
DMX Delay
Stand Alone
Settings
System Info
  
```

```

Stand Alone
  Static
Color Macro
  User Color
Auto
  
```

```

User Color
Color 1
|
Color 8
  
```

```

Color x
Dimmer
Strobe
Red
Green
Blue
White
Amber
UV
  
```

MODO AUTÓNOMO AUTO

Los 6 programas automáticos disponibles constan de secuencias de cambio de color fijas, mientras que el brillo y la velocidad operativa se pueden ajustar por separado para cada programa.

Partiendo de la pantalla principal 1, si pulsa MENU accederá al menú principal. Ahora, utilice los botones UP y DOWN para seleccionar la opción del menú **Stand Alone** y confirme con ENTER. Nuevamente con los botones UP y DOWN, seleccione el modo autónomo **Auto** y confirme con ENTER. Ahora, seleccione el programa deseado con los botones UP y DOWN (Program 1 – Program 6) y confirme con ENTER. A continuación, utilice los botones UP y DOWN para seleccionar **Dimmer** o **Speed**, confirme con ENTER y ajuste el brillo o la velocidad operativa entre 000 y 100 según desee. Confirme todos los ajustes realizados con ENTER.

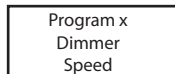
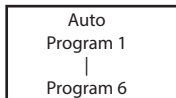
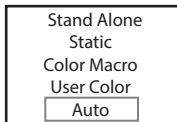
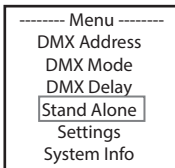

CONFIGURACIÓN DEL SISTEMA (Settings)

Partiendo de la pantalla principal 1, si pulsa MENU accederá al menú principal. Ahora, utilice los botones UP y DOWN para seleccionar la opción **Settings** del menú y confirme con ENTER.

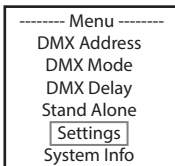

Seguidamente se abre el submenú que permite ajustar las opciones de submenú (ver tabla; se seleccionan con los botones UP y DOWN y se confirman con ENTER. También los valores o el estado se cambian con los botones UP y DOWN y se confirman con ENTER).

Settings			
Wireless Settings	= Configuración de W-DMX	W-DMX On/Off	On = W-DMX activado Off = W-DMX desactivado
		Reset	Pulsación de ENTER = eliminar el acoplamiento con un transmisor y pasar al estado «preparado para emparejamiento»
Power Mode	= Modo a batería	Standard	Función desactivada
		Eco	Aprox. el doble de autonomía de la batería con un 50 % de brillo
Display Reverse	= Girar la imagen en pantalla	On	Giro de 180° de la imagen en pantalla (por ejemplo, para montajes en altura)
Pantalla	= Retroiluminación de la pantalla	Off	Giro de la imagen en pantalla desactivado
		On	Encendido permanente
DMX Fail	= Estado operativo en caso de interrupción de la señal DMX	Off	Desactivación tras aproximadamente 1 minuto sin actividad
		Hold	Se mantendrá la última orden
		Blackout	Activa el Blackout
Power Fail	= Estado operativo en caso de corte en el suministro eléctrico	White	Todos los LED funcionan con un 100 % de potencia
		Off	Sin modificaciones del estado actual
Dimmer Curve	= Curva de atenuación	On	Todos los LED funcionan con un 100 % de potencia
		Linear	La intensidad luminosa aumentará de forma lineal con el valor DMX
		Exponential	La intensidad luminosa permite un ajuste fino en el rango inferior de valores DMX y un ajuste aproximado en el rango superior de valores DMX
		Logarithmic	La intensidad luminosa podrá configurarse de forma aproximada en el rango inferior de valores DMX y de forma precisa en el rango superior de valores DMX
DimResp.	= Respuesta de atenuación	S-Curve	La intensidad luminosa podrá configurarse de forma precisa en los rangos inferior y superior de valores DMX y de forma aproximada en el rango medio de valores DMX
		LED	El proyector reaccionará de forma brusca a las modificaciones del valor DMX
		Halogen	El proyector se comportará de manera parecida a un proyector halógeno con modificaciones del brillo suaves

LED Calibration	=	Calibración del color	Red, Green, Blue, White, Amber, UV	Calibración individual de colores. Configuración del brillo común a los modos operativos de los 6 grupos de LED RGBWA+UV con valores de 000 a 255
Auto Lock	=	Bloqueo automático de los elementos de manejo	On	Bloqueo automático de los elementos de manejo tras aproximadamente 1 minuto sin actividad. En la pantalla aparecerá: «LOCKED» Para desbloquear: Pulsar simultáneamente los botones UP y DOWN durante unos 5 segundos
			Off	Bloqueo automático de los elementos de manejo desactivado
IR Remote	=	Habilitar o desactivar el control mediante el mando a distancia por infrarrojos	On	Control con mando a distancia por infrarrojos activado
			Off	Control con mando a distancia por infrarrojos desactivado
Charge Switch	=	Activar o desactivar la carga de la batería en funcionamiento (LED encendidos)  El funcionamiento con cargador o la carga de la batería solo están permitidos en espacios interiores secos.	On	Mientras el foco está en funcionamiento, es posible cargar la batería con el cargador original (máx. 1 foco por cargador)
			Off	Mientras el foco está en funcionamiento, no es posible cargar la batería con el cargador original (la carga solo es posible con los LED apagados en Blackout)
Factory Reset	=	Restablecer la configuración de fábrica	Reset now?	Restablecer la configuración de fábrica: Realizar el restablecimiento con ENTER, cancelar con MENU

INFORMACIÓN DEL SISTEMA (System Info)

Partiendo de la pantalla principal 1, si pulsa MENU accederá al menú principal. Ahora, utilice los botones UP y DOWN para seleccionar la opción **System Info** del menú y confirme con ENTER.

----- Menu -----
DMX Address
DMX Mode
DMX Delay
Stand Alone
Settings
System Info

A continuación llegará al submenú que permite acceder a la información del sistema (consulte la tabla, selección con los botones UP y DOWN; confirmación con ENTER; modificación del estado con UP y DOWN; confirmación con ENTER).

System Info				
Firmware	=	Visualización de la versión del firmware del dispositivo	Firmware V1.xx	
Temperature	=	Visualización de la temperatura de la unidad LED	LED	xxx°C / xxx°F
			C/F	Unidad Celsius (= visualización en grados Celsius) Unidad Fahrenheit (= visualización en grados Fahrenheit)
Battery Power	=	Indicación en porcentaje del estado de carga de la batería	Battery Power xxx%	
Operation Hours	=	Visualización del tiempo de funcionamiento	Total xxxx:xxh	Visualización del tiempo de funcionamiento total en horas y minutos

FUNCIÓN DE BLOQUEO MANUAL

Además de existir la posibilidad de proteger el foco automáticamente frente a usos accidentales y no autorizados (véase «Settings» – «Autolock»), también pueden bloquearse manualmente los elementos de manejo. Mantenga pulsados a la vez los botones UP y DOWN durante unos 5 segundos. En la pantalla aparecerá ahora «LOCKED» y ya no se podrá modificar la configuración del foco mediante los botones. Tras aproximadamente ocho minutos, volverá a mostrarse el modo operativo que esté ajustado en ese momento. Para eliminar el bloqueo, mantenga pulsados a la vez los botones UP y DOWN de nuevo durante unos 5 segundos. Entonces, la pantalla volverá a mostrar la información anterior.

MANDO A DISTANCIA POR INFRARROJOS (opcional)



En la configuración del sistema «Settings», activar en la opción «IR Remote» el control mediante el mando a distancia por infrarrojos (IR Remote On). Apunte con el mando a distancia por infrarrojos directamente al sensor de infrarrojos incorporado en la parte delantera del foco. El rango de alcance máximo es de unos 8 metros. Desactive el control mediante el mando a distancia por infrarrojos (IR Remote Off) cuando quiera controlar el foco mediante W-DMX.

BL / ON/OFF (Blackout)

Pulse el botón BL para apagar todos los LED (Blackout) independientemente de cuál de los modos operativos controlados mediante el mando a distancia esté activado. Si se pulsa de nuevo el botón BL, se reactivará el modo operativo que estaba seleccionado antes.

SP / SPEED

Ajuste de la velocidad para los programas de cambio de color en el modo operativo Auto Program (PG). Seleccione un programa de cambio de color, pulse el botón SP y ajuste la velocidad deseada entre 000 y 100 con los botones + y -.

⚙️ / BRIGHTNESS

Al pulsar el botón para ajustar el brillo, se activa el modo operativo estático. Ahora se puede ajustar el brillo general como se desee con los botones + y - (el valor ajustado aparece en la pantalla).

FL / FLASH (Estrobo)

Al pulsar el botón para ajustar el estrobo, se activa el modo operativo estático. Ahora se puede ajustar el efecto de estrobo como se desee con los botones + y -. Los valores del efecto de estrobo corresponden a los valores del canal 2 de la tabla DMX 3 CH y del canal 3 de las tablas 12 CH 1 y 19 CH (el valor ajustado aparece en la pantalla).

R / G / B / W / A / UV (CW y WW sin función)

Con los 6 botones R, G, B, W, A y UV se pueden crear mezclas de colores individuales (modo estático: Static). Pulse el botón que corresponda a los LED de colores deseados y ajuste el brillo de los LED de colores entre 000 y 255 con los botones + y - (el valor correspondiente aparece en la pantalla).

Ejemplo: Si ajusta los colores rojo y azul a los niveles más altos y los colores verde, blanco, ámbar y UV a los niveles más bajos, es decir, apagados, la mezcla de colores resultante será un magenta claro.

PG (programas de cambio de color)

Seleccione el programa de cambio de color deseado Program 1 – 6 pulsando varias veces el botón PG y, a continuación, ajuste el brillo con los botones + y -. Pulse el botón SP (Speed) para ajustar la velocidad operativa del programa con los botones + y - (se muestran en pantalla el programa, el brillo y la velocidad operativa correspondientes).

CM (presets de colores)

Seleccione el preset de colores deseado pulsando varias veces el botón CM y, a continuación, ajuste el brillo con los botones + y - (se muestran en pantalla el preset de colores y el brillo correspondiente).

SC (sin función)

AU (sin función)

DIFUSORES

ENGLISH

DEUTSCH

FRANCAIS

ESPAÑOL

POLSKI

ITALIANO

DMX



En el contenido suministrado con el foco se encuentran dos difusores que generan distintos efectos de dispersión (un difusor de 32° y otro de 45°). De esa forma, el ángulo de dispersión del foco puede ajustarse de forma individual a 22° (sin difusor), 32° o 45°. Coloque el difusor deseado delante de la lente de salida luminosa y gírelo, al igual que con una conexión tipo bayoneta, en sentido contrario al de las agujas del reloj hasta que las cuatro pestañas exteriores del borde del difusor encajen en los huecos correspondientes del parasol. Los cuatro imanes del difusor y los cuatro imanes opuestos integrados en el parasol quedan directamente superpuestos y el difusor permanece fijado de forma segura. Asegúrese de que el lateral del difusor esté orientado hacia el foco en el que están integrados los imanes y de que la ranura en el borde del difusor se encuentre en la zona plana del parasol.

INSTALACIÓN Y MONTAJE

Gracias al amplio soporte de apoyo o montaje, el foco puede instalarse en un lugar adecuado sobre una superficie nivelada. El montaje en un travesaño se realiza con una abrazadera apta para travesaño. Esta abrazadera se fija en el soporte de montaje (A). Las abrazaderas para travesaño correspondientes se pueden pedir por separado. Asegúrese de acoplar bien el equipo y de fijar el foco con un cable de seguridad adecuado en la argolla de seguridad del soporte de montaje. Para el montaje en travesaño, asegúrese de que el soporte de montaje esté fijado de forma segura a la carcasa del foco con los cuatro tornillos Torx T20 (B).



Aviso de seguridad importante: El montaje en altura, sobre todo por encima de personas, requiere mucha experiencia, incluido el cálculo de los valores límite de la carga de trabajo, el material de instalación utilizado y las comprobaciones de seguridad periódicas de todos los focos y materiales de instalación. Si no está cualificado para ello, no intente realizar la instalación por su cuenta, recurra a una empresa profesional.



En caso de utilización como foco de luz vertical, para poder utilizar la función de inclinación de manera eficaz con el tornillo de inclinación y lograr un aspecto más discreto, se debe desmontar el soporte de montaje aflojando los cuatro tornillos Torx T20 (B), que fijan el soporte de montaje a la carcasa del foco, con una herramienta adecuada.



TECNOLOGÍA DMX

DMX512

DMX (Digital Multiplex) es el nombre de un protocolo universal utilizado como medio de comunicación entre dispositivos y controladores. El controlador DMX envía datos DMX a los equipos DMX conectados. Los datos DMX se envían como datos serie que se transmiten de equipo a equipo a través de los conectores XLR «DMX IN» y «DMX OUT» que se encuentran en todos los equipos DMX, siendo 32 el número máximo de equipos conectados. El último equipo de la cadena irá equipado con una terminación (terminador).



CONEXIONADO DMX

DMX es un lenguaje que permite que todas las marcas y modelos de diferentes fabricantes puedan conectarse entre sí y funcionar desde un mismo controlador, siempre y cuando todos los equipos y el controlador sean compatibles con DMX. Para garantizar la correcta transmisión de los datos DMX, el cable de conexión entre los equipos debe mantenerse lo más corto posible. El orden en que se conectan los equipos en una cadena DMX no influye en el direccionamiento DMX. Por ejemplo, un equipo al que se le asigna la dirección DMX 1 puede colocarse en cualquier lugar de la cadena DMX, ya sea al principio, al final, o en cualquier lugar intermedio. Cuando a un equipo se le asigna la dirección DMX 1, el controlador DMX enviará los datos asignados a la dirección 1 a dicho equipo, independientemente de dónde se encuentre en la cadena DMX.

CONEXIÓN EN CADENA DE VARIOS FOCOS

1. Conecte el conector XLR macho de (3 o 5 pines) del cable DMX a la salida DMX (conector de chasis hembra) del primer equipo DMX (p.e. un controlador DMX).
2. Conecte ahora el conector XLR hembra del cable DMX del primer foco a la entrada DMX del equipo siguiente (conector de chasis macho). Conecte la salida DMX de este último equipo a la entrada DMX del equipo siguiente, y así sucesivamente. Tenga en cuenta que los dispositivos DMX están conectados en serie y que las conexiones no se pueden dividir sin un splitter activo. El número máximo de equipos DMX conectados en cadena es de 32.

Las series 3 STAR, 4 STAR y 5 STAR de Adam Hall ofrecen una amplia gama de cables DMX apropiados.

CABLE DMX:

Si fabrica sus propios cables, tenga en cuenta las figuras de esta página. No conecte la malla del cable al contacto de masa del conector ni permita que la malla entre en contacto con la carcasa del conector XLR. Si se produce un contacto de la malla con la masa, puede producir un funcionamiento inestable del equipo.

Asignación de pines:

Cable DMX con XLR de 3 pines:

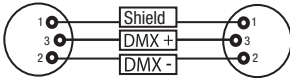

Cable DMX con XLR de 5 pines (los pines 4 y 5 no se utilizan):

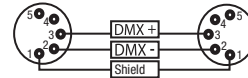

TERMINACIÓN DMX (TERMINADOR):

Para evitar errores de sistema, debe conectarse una resistencia de terminación (120 ohmios, 1/4 W) en el último equipo de la cadena DMX. XLR aéreo de 3 pines con resistencia de terminación: K3DMXT3
XLR aéreo de 5 pines con resistencia de terminación: K3DMXT5

Asignación de pines:

Conector XLR aéreo de 3 pines:

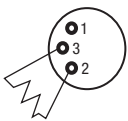

Conector XLR aéreo de 5 pines:

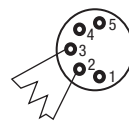

ADAPTADOR DMX:

Gracias a los adaptadores, es posible instalar en una misma cadena DMX tanto equipos DMX con conexiones DMX de 3 pines como equipos con conectores de 5 pines.

Asignación de pines

Adaptador DMX de XLR macho 5 pines a XLR hembra 3 pines: K3DGF0020
Los pines 4 y 5 no se utilizan.

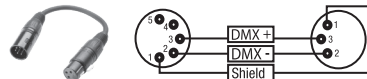

Asignación de pines

Adaptador DMX de XLR macho 3 pines a XLR hembra 5 pines: K3DHM0020
Los pines 4 y 5 no se utilizan.

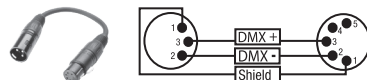

DATOS TÉCNICOS

Número de artículo:	CLDROP4(WH)
Clase de producto:	Washer LED
Tipo:	Foco para exteriores
Espectro cromático de los LED:	RGBWA+UV
Cantidad de LED:	4
Tipo de LED:	LED Prolight de 15 W
Frecuencia de la modulación por ancho de pulsos:	800 Hz
Ángulo de dispersión:	22° (haz) / 38° (campo) Primer filtro Medium 32° (haz) Segundo filtro Wide 45° (haz)
Entrada DMX:	W-DMX™ (Wireless DMX)
Salida DMX:	–
Modo DMX:	20 canales / 2 x 13 canales / 7 canales / 6 canales / 4 canales / 3 canales
Funciones DMX:	Atenuación, atenuador fino, RGBWA+UV fino, estrobo, curvas de atenuación, corrección de la temperatura del color, respuesta de atenuación, macros de colores, cambio de color, fundido de colores, retardo DMX
Funciones autónomas:	Static, Color Macros, Auto-Program, User Color
Control:	W-DMX™, mando a distancia por infrarrojos (opcional)
Elementos de manejo:	Menu, Enter, Up, Down, Power
Elementos de visualización:	Pantalla OLED
Tensión operativa:	100 – 240 V CA / 50 – 60 Hz
Consumo de potencia:	75 W
Intensidad de iluminación (a 1 m / 3 m):	6750 lx / 755 lx
Flujo luminoso:	1400 lm
Índice CRI:	White LED >79
Conexión al suministro eléctrico:	Toma de baja tensión para adaptador de corriente externo
Temperatura ambiente (en funcionamiento):	de 0 °C a 40 °C
Clase de protección:	IP65
Certificado de alimentación eléctrica:	CE, RoHS, ETL, FCC
Material de la carcasa:	Metal
Color de la carcasa:	Blanco y negro
Refrigeración de la carcasa:	Refrigeración por convección (sin ventilador)
Dimensiones (anchura x altura x profundidad, sin soporte de montaje):	170 x 170 x 186 mm
Peso:	3,1 kg
Otras características:	Incluye: 2 filtros y 1 soporte de montaje Opcional: 1 adaptador de corriente externo con distribuidor séxtuple, mando a distancia por infrarrojos

ENGLISH

DEUTSCH

FRANCAIS

ESPAÑOL

POLSKI

ITALIANO

DMX

DECLARACIÓN DEL FABRICANTE

GARANTÍA DEL FABRICANTE Y LIMITACIÓN DE RESPONSABILIDAD

Consulte nuestras condiciones de garantía y limitaciones de responsabilidad en: https://cdn-shop.adamhall.com/media/pdf/MANUFACTURERS-DECLARATIONS_CAMEO.pdf. En caso de necesitar servicio técnico, póngase en contacto con Adam Hall GmbH, Adam-Hall-Str. 1, 61267 Neu Anspach (Alemania); correo electrónico Info@adamhall.com; +49 (0)6081 / 9419-0.



ELIMINACIÓN CORRECTA DE ESTE PRODUCTO

(Aplicable en la Unión Europea y en los países europeos que dispongan de un sistema de recogida selectiva) El símbolo que aparece  sobre el producto o en la documentación adjunta indica que al final de la vida útil del equipo, no deberá desecharlo con los demás residuos domésticos, con el fin de evitar posibles efectos negativos en el medio ambiente y en la salud humana debidos al vertido incontrolado de desechos. La recogida selectiva ayuda a su posterior reciclaje y fomenta la reutilización sostenible de los componentes de este equipo. Si es un particular, póngase en contacto con el distribuidor donde adquirió este producto, o con el ayuntamiento, para informarse sobre el reciclaje adecuado de este equipo. Si es una empresa, póngase en contacto con su proveedor para informarse sobre los términos y condiciones de su contrato de compra-venta. Este producto no debe mezclarse con otros residuos industriales.

Conformidad CE

Adam Hall GmbH declara por la presente que este producto es conforme con las siguientes directivas (según sea aplicable): R&TTE (1999/5/CE) o RED (2014/53/UE) a partir de junio de 2017

Directiva de baja tensión (2014/35/UE)

Directiva EMC (2014/30/UE)

RoHS (2011/65/UE)

Puede consultar la declaración de conformidad completa en www.adamhall.com.

También puede solicitarla a info@adamhall.com.

Gratulujemy wyboru!

To urządzenie zostało zaprojektowane i wyprodukowane przy zastosowaniu najwyższych kryteriów jakościowych w celu zapewnienia wieloletniej bezawaryjnej eksploatacji. Proszę starannie przeczytać niniejszą instrukcję obsługi, aby móc jak najszybciej zacząć użytkować ten produkt marki Cameo Light. Więcej informacji na temat Cameo Light znajdź Państwo na naszej stronie internetowej pod adresem WWW.CAMEOLIGHT.COM.

ŚRODKI OSTROŻNOŚCI

- Należy dokładnie przeczytać niniejszą instrukcję.
- Wszystkie informacje i instrukcje przechowywać w bezpiecznym miejscu.
- Należy przestrzegać zaleceń.
- Należy przestrzegać wszystkich wskazówek ostrzegawczych. Nie wolno usuwać wskazówek bezpieczeństwa ani innych informacji znajdujących się na urządzeniu.
- Używać urządzenia wyłącznie w sposób zgodny z jego przeznaczeniem.
- Stosować wyłączniki urządzeń do stosowania na zewnątrz – w przypadku instalacji stałych). Należy zadbać o prawidłową instalację uchwytów ściennych i ich odpowiednie zabezpieczenie. Zapewnić bezpieczną instalację urządzenia i upewnić się, że urządzenie nie spadnie.
- Podczas instalacji przestrzegać obowiązujących w danym kraju przepisów bezpieczeństwa.
- Urządzenie instalować i eksploatować z dala od grzejników, zasobników ciepła, pieców i innych źródeł ciepła. Zadbać o zainstalowanie urządzenia w taki sposób, aby zawsze było ono wystarczająco chłodzone i nie mogło ulec przegrzaniu.
- Nie umieszczać na urządzeniu źródeł zapłonu, takich jak np. pałace się świece.
- Nie wolno blokować szczelin wentylacyjnych.
- Urządzenie zostało zaprojektowane wyłącznie do użytku w pomieszczeniach. Nie używać urządzenia w bezpośrednim sąsiedztwie wody (nie dotyczy specjalnych urządzeń do stosowania na zewnątrz – w takim przypadku należy przestrzegać podanych poniżej wskazówek specjalnych). Urządzenie nie może mieć kontaktu z palnymi materiałami, płynami ani gazami.
- Zabezpieczyć urządzenie przed wniknięciem kapiącej lub przyskającej wody. Nie wolno stawiać na urządzeniu pojemników napełnionych płynami, takich jak wazony czy naczynia z pićm.
- Należy zadbać o to, aby do urządzenia nie wpadały żadne przedmioty.
- Urządzenie można eksploatować tylko przy użyciu akcesoriów zalecanych i przewidzianych przez producenta.
- Nie otwierać urządzenia ani nie dokonywać w nim zmian.
- Po podłączeniu urządzenia sprawdzić wszystkie ciągi kablowe, aby zapobiec szkodom lub wypadkom np. w wyniku potknięcia.
- Podczas transportu zadbać o to, aby urządzenie nie upadło, gdyż może to spowodować uszkodzenie mienia i obrażenia ciała.
- Jeśli urządzenie nie działa prawidłowo, do jego wnętrza dostały się płyny lub przedmioty lub jeśli urządzenie zostało uszkodzone w inny sposób, należy je natychmiast wyłączyć i odłączyć od gniazda sieciowego (jeśli urządzenie jest aktywne). Naprawę takiego urządzenia może wykonać tylko autoryzowany personel specjalistyczny.
- Do czyszczenia urządzenia stosować suchą ściereczkę.
- Przestrzegać obowiązujących w danym kraju przepisów dotyczących usuwania odpadów. Podczas utylizacji opakowania oddzielić tworzywo sztuczne od papieru i tektury.
- Worki z tworzywa sztucznego należy przechowywać w miejscu niedostępnym dla dzieci.

DOTYCZY URZĄDZEŃ Z ZASILANIEM SIECIOWYM:

- UWAGA:** jeśli kabel sieciowy urządzenia jest wyposażony w zestyk ochronny, należy go podłączyć do gniazda z przewodem uziemiającym. Nigdy nie wolno dezaktywować przewodu uziemiającego kabla sieciowego.
- Nie włączać urządzenia bezpośrednio po narażeniu go na silne wahania temperatury (np. po transporcie). Wilgoć i skropliny mogą uszkodzić urządzenie. Włączyć urządzenie dopiero wtedy, gdy osiągnie temperaturę pokojową.
- Przed podłączeniem urządzenia do gniazda elektrycznego należy sprawdzić, czy napięcie i częstotliwość sieci elektrycznej odpowiada wartościom podanym na urządzeniu. Jeśli urządzenie jest wyposażone w przełącznik napięcia, należy podłączyć je do gniazda tylko wówczas, gdy wartości urządzenia odpowiadają wartościom sieci elektrycznej. Jeśli dołączony kabel sieciowy lub dołączony adapter sieciowy nie pasuje do gniazda elektrycznego, należy skontaktować się z elektrykiem.
- Nie stawać na kablu sieciowym. Należy zadbać o to, aby kable przewodzące napięcie nie były zagięte przy gnieździe sieciowym, przy adapterze sieciowym ani przy gnieździe urządzenia.
- Przy podłączaniu urządzenia zawsze należy zadbać o to, aby kabel sieciowy lub adapter sieciowy był zawsze łatwo dostępny. Odłączyć urządzenie od źródła zasilania, gdy nie jest ono używane lub gdy ma zostać poddane czyszczeniu. Zawsze należy wyjmować kabel sieciowy i adapter sieciowy z gniazda, chwytając za wtyczkę lub adapter, a nie za kabel. Nigdy nie dotykać kabla sieciowego i adaptera sieciowego mokrymi dłońmi.
- W miarę możliwości nie włączać i wyłączać urządzenia w krótkich odstępach czasu, gdyż może to mieć negatywny wpływ na jego żywotność.
- WAŻNA INFORMACJA:** bezpieczniki należy wymieniać wyłącznie na bezpieczniki tego samego typu i o takich samych wartościach. Jeśli bezpiecznik stale się przepala, należy skontaktować się z autoryzowanym centrum serwisowym.
- Aby całkowicie odłączyć urządzenie od sieci, należy wyjąć kabel sieciowy lub adapter sieciowy z gniazda.
- Jeśli urządzenie jest wyposażone w przyłącze sieciowe Volex, konieczne jest odblokowanie odpowiedniej wtyczki urządzenia Volex, zanim będzie możliwe jej odłączenie. Oznacza to także, iż w wyniku pociągnięcia za kabel urządzenie może się przesunąć i spaść, co może spowodować obrażenia ciała i/lub inne szkody, dlatego ważne jest, aby przewody były odpowiednio poprowadzone.
- W przypadku zagrożenia uderzeniem pioruna lub jeśli urządzenie przez dłuższy czas nie jest używane, należy wyjąć kabel sieciowy i adapter sieciowy z gniazda.

32. Instalacja urządzenia powinna odbywać się, gdy urządzenie nie jest podłączone do źródła zasilania (należy wyjąć wtyczkę z gniazda).
 33. Kurz i inne osady wewnątrz urządzenia mogą je uszkodzić. W zależności od warunków otoczenia (kurz, nikotyna, opary itp.) urządzenie powinno być konserwowane lub czyszczone przez wykwalifikowanego specjalistę (usługa nieobjęta gwarancją), aby zapobiec przegrzaniu i nieprawidłowemu działaniu.

34. Odstęp od materiałów łatwopalnych musi wynosić co najmniej 0,5 m.

35. Powierzchnia przekroju poprzecznego przewodów zasilających większą liczbę urządzeń musi wynosić co najmniej 1,5 mm². W krajach Unii Europejskiej przewody muszą spełniać wymagania normy H05VV-F lub podobne wytyczne. Adam Hall oferuje odpowiednie przewody. Używając tych przewodów można podłączyć większą liczbę urządzeń przez złącze Power out i Power in kolejnego urządzenia. Należy upewnić się, że całkowity pobór mocy wszystkich podłączonych urządzeń nie przekracza wartości podanej w amperach na urządzeniu. Należy dopilnować, aby kable łączące poszczególne urządzenia były możliwie jak najkrótsze.

36. Urządzenie nie może być używane przez osoby (w tym dzieci) o ograniczonych możliwościach fizycznych, sensorycznych lub umysłowych, a także nieposiadające doświadczenia i wiedzy.

37. Należy poinstruować dzieci, aby nie bawiły się urządzeniem.

38. Jeśli przewód zasilający jest uszkodzony, nie należy używać urządzenia. Przewód zasilający należy wymienić na odpowiedni lub specjalny podzespół, który można uzyskać w autoryzowanym centrum serwisowym.



UWAGA:

Nigdy nie zdejmować pokrywy, gdyż grozi to porażeniem prądem. We wnętrzu urządzenia nie ma żadnych części, które mogłyby zostać naprawione bądź poddane czynnościom konserwacyjnym przez użytkownika. Czynnności konserwacyjne i naprawy może przeprowadzać wyłącznie wykwalifikowany personel serwisowy.



Trójkąt równoboczny z symbolem błyskawicy sygnalizuje niez izolowane, niebezpieczne napięcie we wnętrzu urządzenia, które może spowodować porażenie prądem.



Trójkąt równoboczny z wykrzyknikiem oznacza ważne wskazówki dotyczące obsługi i konserwacji.



Ostrzeżenie! Ten symbol ostrzega przed gorącymi powierzchniami. Podczas użytkowania niektóre elementy mogą się nagrzać. Urządzenie można dotykać lub transportować dopiero po jego ostygnięciu (po odczekaniu co najmniej 10 minut).



Ostrzeżenie! To urządzenie przeznaczone jest do użytku do maksymalnej wysokości 2000 m n.p.m.



Ostrzeżenie! To urządzenie nie jest przewidziane do użytku w tropikalnych strefach klimatycznych.



Uwaga! Intensywne źródło światła LED! Niebezpieczeństwo uszkodzenia wzroku. Nie spoglądaj na źródło światła.



WAŻNE WSKAZÓWKI

- Reflektor o stopniu ochrony IP65 nadaje się do użytku na wolnym powietrzu tylko wtedy, gdy jest zasilany wewnętrznym akumulatorem, a gniazdo ładowania ma odpowiednią gumową pokrywę i jest ona zamknięta! Reflektor nie może być eksploatowany i ładowany na zewnątrz, jeśli jest zasilany za pomocą dostępnego opcjonalnie zasilacza.
- Tylko jeden reflektor może być używany w suchym pomieszczeniu i zasilany za pomocą dostępnego opcjonalnie zasilacza, bez zastosowania odpowiedniego 6-wejściowego rozdzielacza!
- Akumulatory wewnętrzne do 6 reflektorów mogą być ładowane w suchych pomieszczeniach za pomocą dostępnego opcjonalnie zasilacza i odpowiedniego 6-wejściowego rozdzielacza. Wszystkie podłączone reflektory muszą być wyłączone!



ZASADY BEZPIECZEŃSTWA

- Chronić reflektor z akumulatorem przed wysoką temperaturą i bezpośrednim oddziaływaniem promieniowania słonecznego. Nie kładź go na urządzeniach grzejnych, takich jak kuchenki mikrofalowe, piece i kaloryfery, ani nie wkładaj go do środka tych urządzeń. W razie przegrzania akumulator może wybuchnąć.
- Nie próbuj otwierać reflektora ani przerabiać akumulatora, wkładać do niego jakichkolwiek przedmiotów, zanurzać go w wodzie lub innych cieczach. Chronić przed kontaktem z wilgocią. Grozi to pożarem, wybuchem lub innym niebezpieczeństwem.
- W razie odkształcenia reflektora lub przegrzania z powodu usterki akumulatora podczas ładowania lub przechowywania natychmiast przerwij pracę urządzenia, wyjmij akumulator i wyślij go do autoryzowanego centrum serwisowego. W razie dalszej pracy urządzenia może dojść do pożaru lub wybuchu.
- Nie wrzucaj reflektora do ognia, ponieważ grozi to wybuchem. Także uszkodzone akumulatory mogą wybuchnąć.
- Nie dopuść do roztrzaskania reflektora, nie nakładaj go ani nie poddawaj działaniu wysokiego ciśnienia. Może to spowodować zwarcie lub przegrzanie akumulatora.
- Nie dopuść do upadku reflektora. Upadek urządzenia, szczególnie na twarde podłoże, grozi jego uszkodzeniem.
- W przypadku znacznego skrócenia żywotności akumulatora należy skontaktować się z autoryzowanym centrum serwisowym.
- Nie próbuj go wyjmować, ponieważ grozi to uszkodzeniem urządzenia. Aby wymienić akumulator, należy skontaktować się z autoryzowanym centrum serwisowym.



ŁADOWANIE AKUMULATORA, EKSPLOATACJA I PRZECHOWYWANIE REFLEKTORA

- Akumulator wewnętrzny reflektora może być ładowany tylko za pomocą opcjonalnej ładowarki.
- Czas ładowania z poziomu 0% do poziomu 100% wynosi około 3 godzin.
- Po ok. 300 cyklach ładowania (0% — 100%) pojemność akumulatora wynosi nadal ok. 70% pojemności nominalnej.
- Elektroniczny system zarządzania akumulatorem zabezpiecza akumulator przed przeładowaniem lub głębokim rozładowaniem.
- Nie należy ładować akumulatora reflektora Zenit B200 w temperaturze otoczenia poniżej 0°C i powyżej 40°C.
- Podczas pracy przy zasilaniu akumulatorowym temperatura otoczenia nie może być niższa od 0°C i wyższa od +40°C.
- Natychmiast po rozładowaniu akumulatora naładuj go z powrotem do pełna. Częściowe ładowanie akumulatora prowadzi do zmniejszenia jego pojemności i trwałości.
- Jeśli nie zamierzasz przez jakiś czas używać urządzenia, naładuj akumulator do pełna.
- Jeśli nie używasz urządzenia przez dłuższy czas, co 6 miesięcy przeprowadź pełne ładowanie.
- Dla maksymalnej trwałości akumulatora zaleca się możliwie wcześnie podłączenie go do ładowania, zanim całkowicie się rozładuje.
- W warunkach eksploatacji urządzenia w niskich temperaturach czas pracy akumulatora może się skrócić.
- Optymalne warunki przechowywania akumulatora zapewnione są w chłodnym i suchym miejscu.

OSTROŻNIE! WAŻNE WSKAZÓWKI DOTYCZĄCE PRODUKTÓW OŚWIETLENIOWYCH!

1. Produkt przeznaczony jest do zastosowań profesjonalnych podczas organizacji imprez i nie nadaje się do oświetlania pomieszczeń w gospodarstwie domowym.
2. Nigdy nie spoglądaj bezpośrednio w stronę promienia świetlnego, nawet przez krótką chwilę.
3. Nigdy nie spoglądaj w stronę promienia świetlnego przy pomocy urządzeń optycznych, takich jak np. szkło powiększające.
4. Efekty stroboskopowe mogą wywołać ataki epilepsji u osób wrażliwych na pulsujące światło! Dlatego osoby chorujące na epilepsję powinny unikać miejsc, w których stosowane są stroboskopy.

WPROWADZENIE

Zewnętrzny reflektor zasilany akumulatorowo z 4 diodami LED 15 W RGBWA+UV i W-DMX™
CLDROPB4 / CLDROPB4WH

FUNKCJE STEROWANIA

Sterowanie DMX 3-kanalowe, 4-kanalowe, 6-kanalowe, 7-kanalowe, 13-kanalowe 1, 13-kanalowe 2 i 20-kanalowe za pośrednictwem W-DMX™

Funkcje standalone

Sterowanie za pomocą opcjonalnego pilota na podczerwień

CHARAKTERYSTYKA

4 x dioda LED RGBWA+UV 15 W. Obudowa do zastosowań zewnętrznych o stopniu ochrony IP65. Praca niezależna od sieci dzięki wewnętrznemu akumulatorowi litowo-jonowemu. Sterowanie DMX za pośrednictwem W-DMX™. Wyświetlacz OLED. Chłodzenie konwekcyjne. Uchwyt do statywu i montażowy, zdejmowany w celu uzyskania dyskretnego podświetlenia. Śruba funkcji pochylania. 2 dyfuzory w zestawie.

Żywotność w pełni naładowanego akumulatora w trybie Power Mode Standard	
RGBWA+UV 100%	ok. 3 godz.
RGBW 100%	ok. 4 godz.
R + G 100%	ok. 8 godz.
G 100%	ok. 12 godz. i 30 min

Żywotność w pełni naładowanego akumulatora w trybie Power Mode Eco	
RGBWA+UV 100%	ok. 5 godz. i 15 min
RGBW 100%	ok. 6 godz i 30 min
R + G 100%	ok. 16 godz.
G 100%	ok. 22 godz. i 30 min

NUMERY ARTYKUŁÓW

CLDROPB4(WH) — reflektor (bez zasilacza)

CLDROPB4PS6 — zasilacz z 6-wejściowym adapterem

CLDROPB4(WH)SET1 — zestaw składający się z 6 reflektorów i 6-wejściowego zasilacza

CLDROPB4(WH)SET2 — zestaw składający się z 6 reflektorów w skrzyni i zasilacza z 6-wejściowym adapterem

CLQSREMOTE2 — pilot radiowy

PRZYŁĄCZA, ELEMENTY OBSŁUGI I WSKAŹNIKI



1 WŁĄCZNIK/ WYŁĄCZNIK

Przycisk do włączania i wyłączania reflektora.

2 WYŚWIETLACZ OLED

Wyświetlacz OLED pokazuje bieżący tryb pracy (widok główny 1), stan reflektora (wyświetlacz główny 2 = stan W-DMX i stan akumulatora), pozycje w menu edycji oraz wartość liczbową lub stan pracy w poszczególnych pozycjach menu. Aby przełączyć się między dwoma głównymi wyświetlaczami, należy krótko nacisnąć jednocześnie klawisze ENTER i DOWN. Menu edycji jest dostępne tylko z głównego wyświetlacza 1. Po ok. 1 minucie bezczynności wyświetlacz automatycznie wraca do widoku głównego. Wskazówka na wyświetlaczu głównym w trybie DMX: Gdy sygnał sterujący zostanie przerwany, znaki na wyświetlaczu zaczną migać, a gdy sygnał zostanie ponownie włączony, przestaną migać. Jeśli wyświetlany jest widok główny, można obrócić wyświetlacz o 180° przez krótkie naciśnięcie przycisku UP.

3 PRZYCISKI DOTYKOWE

MENU – Naciśnij przycisk MENU, aby przejść do menu edycji. Ponowne naciśnięcie przycisku powoduje powrót do widoku głównego. Naciśnięcie przycisku MENU bez zatwierdzenia wprowadzonej zmiany przyciskiem ENTER spowoduje przywrócenie wcześniej ustawionej wartości lub statusu.

ENTER – Naciskając przycisk ENTER, można przejść do poziomu menu, z którego można dokonywać zmian wartości. Za pomocą przycisku ENTER można też uzyskiwać dostęp do podmenu. Wprowadzone zmiany ustawień również potwierdzają przez naciśnięcie przycisku ENTER. UP i DOWN – Wybór poszczególnych pozycji w menu wyboru (adres DMX, tryb pracy itp.) oraz w podmenu. Przyciski te umożliwiają zmianę wartości wybranej pozycji menu, np. adresu DMX.

Przed przystąpieniem do zmiany ustawień należy zadbać o to, aby panel obsługi był suchy i czysty; w przeciwnym razie może nie działać prawidłowo.

4 TILT

Śruba radełkowa funkcji pochylania przy stosowaniu reflektora Uplight. Obróć śrubę, aby oddaliła się od obudowy, aż do uzyskaniażądanego kierunku świecenia. Śruba ma mechaniczny ogranicznik uniemożliwiający jej całkowite wyjęcie z obudowy. Aby efektywnie wykorzystać funkcję pochylania i uzyskać bardziej dyskretny wygląd reflektora, należy zdjąć uchwyt montażowy przez poluzowanie czterech śrub A za pomocą odpowiedniego narzędzia.

5 GUMOWE NÓŻKI

Cztery gumowe nóżki zapewniające stabilność.

6 UCHO ZABEZPIECZAJĄCE

Ucho do zabezpieczenia reflektora w przypadku montażu na trawersie. Podczas montażu na trawersie należy się upewnić, że wspornik montażowy jest pewnie zamocowany do obudowy reflektora za pomocą czterech śrub mocujących A.

7 ŚRUBY Z POKRĘTŁEM

Dwie śruby uchwyty służą do regulacji i mocowania podstawy lub uchwyty montażowego.

8 UCHWYT DO STATYWU LUB UCHWYT MONTAŻOWY

Uchwyt do statywu lub uchwyt montażowy można zdemontować w celu uzyskania bardziej dyskretnej sylwetki podczas korzystania z reflektora jako oświetlenia górnego.

9 ELEMENT WYRÓWNUJĄCY CIŚNIENIE

Element wyrównujący ciśnienie zapobiega skraplaniu się wody wewnątrz obudowy. W celu zapewnienia prawidłowego działania element należy chronić przed zabrudzeniem.

10 GNIAZDO DO ŁADOWANIA

Gniazdo do ładowania wewnętrznego akumulatora. Akumulator może być ładowany tylko w suchych pomieszczeniach. Do ładowania należy używać wyłącznie opcjonalnej ładowarki CLDROPB4PS6.

**CZUJNIK PODCZERWIEŃ**

Czujnik podczerwień do sterowania za pomocą pilota na podczerwień znajduje się z przodu reflektora (opcjonalny pilot na podczerwień).

OBSŁUGA**UWAGI**

- Po włączeniu reflektora podczas procesu uruchamiania wyświetlana jest następująca sekwencja komunikatów: „Software Update Please Wait...” (tylko do celów serwisowych), „Welcome to Cameo”, a także nazwa modelu i wersji oprogramowania. Następnie reflektor jest gotowy do pracy w ostatnio wybranym trybie.
- Jeśli przez około 1 minutę nie nastąpi wprowadzenie żadnych danych, automatycznie włączy się widok główny. Aby w podmenu przejść o jeden poziom w górę, należy nacisnąć przycisk MENU.
- Jeśli wyświetlany jest widok główny, można obrócić wyświetlacz o 180° przez krótkie naciśnięcie przycisku UP.
- Aby szybko zmienić wartość (np. adres startowy DMX), należy przytrzymać naciśnięty przycisk UP lub DOWN.
- Aby zresetować moduł W-DMX bezpośrednio przed wyświetleniem głównego widoku 1 i przełączyć go w stan czuwania, należy nacisnąć i przytrzymać przycisk DOWN przez około 3 sekundy.

WIDOK GŁÓWNY 1: TRYB PRACY DMX

Na wyświetlaczu pojawi się **adres DMX** i bieżący ustawiony adres startowy DMX (w przykładzie **001**).

DMX Address
001

WIDOK GŁÓWNY 1: TRYB PRACY STANDALONE

Na wyświetlaczu jest pokazywany aktywowany tryb standalone (Mode Static, Mode Auto, Mode User Color, Mode Color Macro).

Mode
Static

Mode
Color Macro

Mode
User Color

Mode
Auto

WIDOK GŁÓWNY 2: STAN OPRAWY

Na wyświetlaczu jest pokazywany stan W-DMX i stan akumulatora. Aby przełączać się między dwoma głównymi wyświetlaczami, należy krótko nacisnąć jednocześnie klawisze ENTER i DOWN. Ekran główny 1 pojawi się automatycznie po około 1 minucie bezczynności.

Fixture Status



W-DMX™

Aby sparować odbiornik W-DMX z nadajnikiem kompatybilnym z W-DMX, funkcja W-DMX musi być włączona (W-DMX On) w menu odbiornika w sekcji **Wireless Settings** (Ustawienia sieci bezprzewodowej), a polecenie **Reset** musi być wykonane w tej samej pozycji menu (wybierz Reset i potwierdź przyciskiem ENTER). Odbiornik jest teraz w stanie gotowości do sparowania i czeka na żądanie z nadajnika. Rozpocząć parowanie, wybierając **łącze** w menu nadajnika, i potwierdzić. Parowanie nastąpi teraz automatycznie. W ten sam sposób można sparować z nadajnikiem kilka odbiorników jednocześnie lub po kolei. Połączenie W-DMX jest utrzymywane, dopóki nie zostanie przerwane poleceniem **Reset** w odbiorniku lub poleceniem **Unlink** w nadajniku, niezależnie od tego, czy urządzenie jest w międzyczasie odłączone od zasilania.

W-DMX™ STATUS

W-DMX nieaktywne	W-DMX aktywne i nie jest sparowane	W-DMX aktywne i jest sparowane, nadajnik wyłączony lub poza zasięgiem	W-DMX aktywne i jest sparowane, brak sygnału DMX	W-DMX aktywne i jest sparowane, jest sygnał DMX

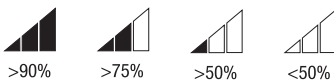
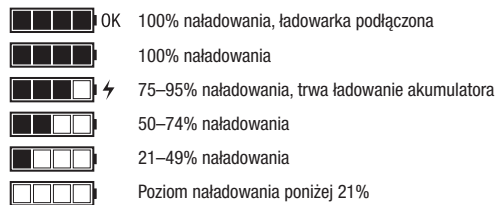
SILA SYGNAŁU RF**STAN NAŁADOWANIA AKUMULATORA****USTAWIANIE ADRESU STARTOWEGO DMX**

Rozpoczynając od ekranu głównego 1, należy nacisnąć przycisk MENU, aby wejść do menu głównego. Przyciskami UP i DOWN wybierz opcję **DMX Address** i potwierdź wybór przyciskiem ENTER. Teraz przyciskami UP i DOWN można ustawić żądany adres startowy DMX (przytrzymać, aby przyspieszyć zmianę wartości, najwyższa wartość jest zależna od aktywowanego trybu DMX). Potwierdź wprowadzone ustawienia przyciskiem ENTER.

Menu DMX Address DMX Mode DMX Delay Stand Alone Settings System Info	DMX Address 001 - 510
--	--------------------------

USTAWIANIE TRYBU DMX

Rozpoczynając od ekranu głównego 1, należy nacisnąć przycisk MENU, aby wejść do menu głównego. Przyciskami UP i DOWN wybierz opcję **DMX Mode** i potwierdź wybór przyciskiem ENTER. Ponownie przyciskami UP i DOWN wybierz żądany tryb DMX i potwierdź wybór przyciskiem ENTER. Tabele wykorzystania kanałów dla różnych trybów DMX można znaleźć w tej instrukcji w punkcie STEROWANIE DMX .

Menu DMX Address DMX Mode DMX Delay Stand Alone Settings System Info	DMX Mode 3 CH 4 CH 6 CH 7 CH 13CH01 13CH02 20 CH
--	---

DMX DELAY

Za pomocą funkcji DMX Delay można w prosty sposób stworzyć efekt ruchomego światła przy użyciu dowolnej liczby reflektorów tego samego modelu i tej samej wersji oprogramowania, co w innym przypadku byłoby możliwe tylko przy zastosowaniu odpowiedniego sterownika DMX i skomplikowanego programowania. Wszystkie połączone urządzenia są w tym samym trybie DMX i sterowane pod tym samym adresem startowym DMX.

Czas opóźnienia (czas opóźnienia sygnału DMX) może być ustawiony ręcznie na każdym reflektorze oddzielnie z różnymi czasami opóźnienia (DMX Delay by DMX? No), a z drugiej strony przez podłączony sterownik DMX na specjalnie zarezerwowanym kanale DMX z tym samym czasem opóźnienia dla wszystkich reflektorów (DMX Delay by DMX? Yes).

Rozpoczynając od ekranu głównego, należy nacisnąć MODE, aby wejść do menu głównego. Przyciskami UP i DOWN wybierz opcję **DMX Delay** i potwierdź wybór przyciskiem ENTER. Za pomocą przycisków UP i DOWN wybierz żądane podmenu, naciśnij przycisk ENTER i ustaw wartość lub status zgodnie z wymaganiami. Potwierdź wszystkie zmiany, naciskając ENTER.

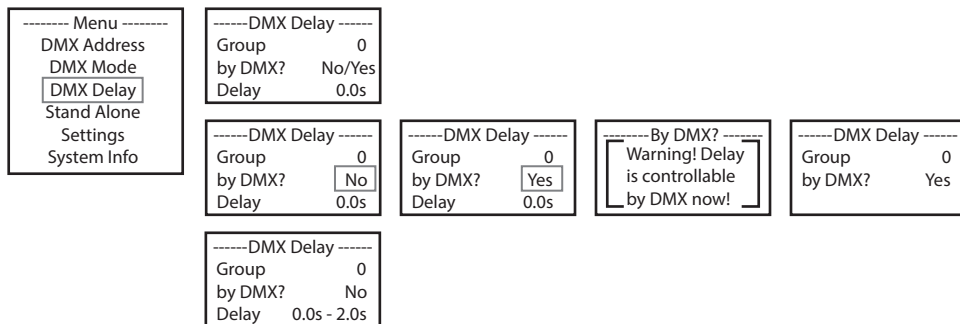

Przypisz reflektor do żądanej grupy w zależności od potrzeb (maksymalna liczba grup zależy od aktywnego trybu DMX), przy czym do jednej grupy można przypisać również kilka reflektorów. Numer grupy jest również współczynnikiem, przez który mnożony jest ustawiony czas opóźnienia (zobacz przykłady ustawień).

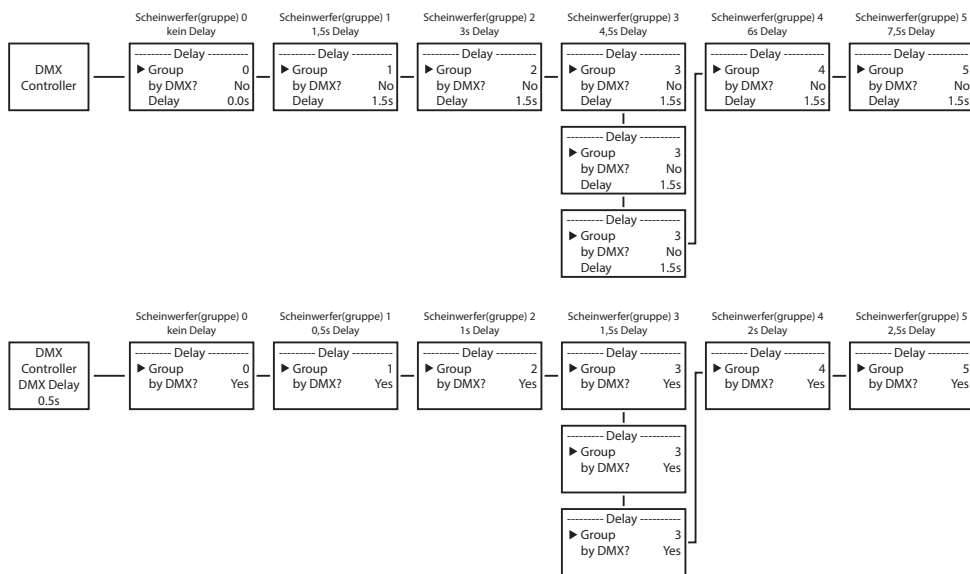

USTAWIANIE TRYBU PRACY STANDALONE STATIC

Tryb standalone umożliwia, podobnie jak sterownik DMX, ustawienie ściemniacza, stroboskopu (Strobe) oraz wartości R, G, B, W, A i UV bezpośrednio w urządzeniu w przedziale od 000 do 255. Dzięki temu można stworzyć indywidualną scenę bez dodatkowego sterownika DMX. Rozpoczynając od ekranu głównego 1, należy nacisnąć przycisk MENU, aby wejść do menu głównego. Przyciskami UP i DOWN wybierz opcję **Stand Alone** i potwierdź wybór dwukrotnym naciśnięciem przycisku ENTER. Ponownie przyciskami UP i DOWN wybierz tryb standalone

ne **Static** i potwierdź wybór przyciskiem ENTER. Przyciskami UP i DOWN wybierz pozycję menu odpowiadającą ustawieniu, które ma zostać zmienione, a następnie potwierdź przyciskiem ENTER. Przyciskami UP i DOWN można ustawić żądaną wartość z zakresu od 000 do 255. Wartości dla efektu stroboskopowego odpowiadają wartościom kanału 2 w tabeli DMX 4CH i kanału 3 w tabelach 13CH1 i 20CH. Potwierdź, naciskając ENTER.

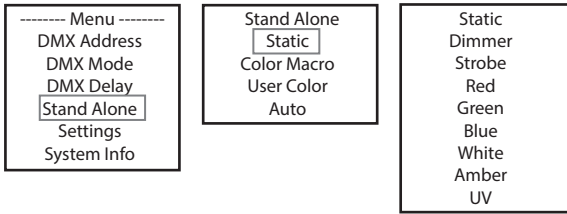

TRYB PRACY STANDALONE COLOR MACRO

Dostępnych jest 15 różnych predefiniowanych makr kolorów, jasność można regulować osobno dla każdego z ustawień. Rozpoczynając od ekranu głównego 1, należy nacisnąć przycisk MENU, aby wejść do menu głównego. Przyciskami UP i DOWN wybierz opcję **Stand Alone** i potwierdź wybór dwukrotnym naciśnięciem przycisku ENTER. Ponownie przyciskami UP i DOWN wybierz tryb stand-alone **Color Macro** i potwierdź wybór przyciskiem ENTER. Przyciskami UP i DOWN wybierz żądany kolor jako preset i potwierdź przyciskiem ENTER (Color Off = Blackout). Przyciskami UP i DOWN można ustawić żądaną jasność z zakresu od 000 do 100. Potwierdź, naciskając ENTER.



TRYB PRACY STANDALONE USER COLOR

Tryb pracy stand-alone User Color umożliwia zapisanie jasności całkowitej oraz zestawu kolorów R, G, B i W, A i UV bezpośrednio w urządzeniu w postaci pięciu indywidualnych ustawień wstępnych kolorów. Rozpoczynając od ekranu głównego 1, należy nacisnąć przycisk MENU, aby wejść do menu głównego. Przyciskami UP i DOWN wybierz opcję **Stand Alone** i potwierdź wybór dwukrotnym naciśnięciem przycisku ENTER. Ponownie przyciskami UP i DOWN wybierz tryb stand-alone **User Color** i potwierdź wybór przyciskiem ENTER. Teraz za pomocą przycisków UP i DOWN wybierz żądane ustawienie wstępne (Color 1 – Color 8) i potwierdź przyciskiem ENTER. Przyciskami UP i DOWN wybierz pozycję menu odpowiadającą ustawieniu, które ma zostać zmienione, a następnie potwierdź przyciskiem ENTER. Przyciskami UP i DOWN można ustawić żądaną wartość z zakresu od 000 do 255. Wartości dla efektu stroboskopowego odpowiadają wartościom kanału 2 w tabeli DMX 4CH i kanału 3 w tabelach 13CH1 i 20CH. Potwierdź wszystkie zmiany, naciskając ENTER.

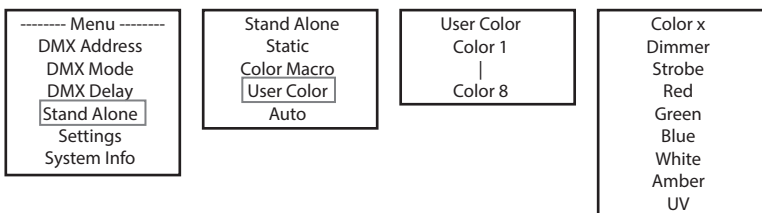

USTAWIANIE TRYBU PRACY STANDALONE AUTO

Każdy z 6 różnych programów automatycznych zawiera zaprogramowane sekwencje zmian kolorów. Jasność oraz prędkość ruchu można ustawiać oddzielnie dla każdego programu. Rozpoczynając od ekranu głównego 1, należy nacisnąć przycisk MENU, aby wejść do menu głównego. Przyciskami UP i DOWN wybierz opcję **Stand Alone** i potwierdź wybór dwukrotnym naciśnięciem przycisku ENTER. Ponownie przyciskami UP i DOWN wybierz tryb stand-alone **Auto** i potwierdź wybór przyciskiem ENTER. Teraz za pomocą przycisków UP i DOWN wybierz żądany program (Program 1 – Program 6) i potwierdź przyciskiem ENTER. Za pomocą przycisków UP i DOWN wybierz opcję **Dimmer** (Ściemnianie) lub **Speed** (Prędkość), potwierdź przyciskiem ENTER i dostosuj jasność lub prędkość obrotu w zakresie od 000 do 100 w zależności od potrzeb. Potwierdź wszystkie zmiany, naciskając ENTER.

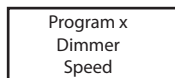
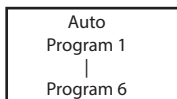
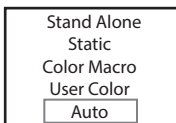
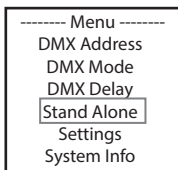

USTAWIENIA SYSTEMU (Settings)

Rozpoczynając od ekranu głównego 1, należy nacisnąć przycisk MENU, aby wejść do menu głównego. Przyciskami UP i DOWN wybieraj pozycję menu **Settings** i potwierdź przyciskiem ENTER.

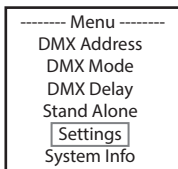

Nastąpi przejście do podmenu, w którym można dokonać ustawień punktów podmenu (patrz tabela, wybór przyciskami UP i DOWN, potwierdzenie przyciskiem ENTER, zmiana wartości lub statusu przyciskami UP i DOWN, potwierdzenie przyciskiem ENTER).

Settings				
Wireless Setting	=	Ustawienia W-DMX	W-DMX On/Off	On = W-DMX włączone
			Reset	On = W-DMX wyłączone naciśnij ENTER = Rozłącza parowanie za pomocą nadajnika i ustawia go w tryb czuwania
Power Mode	=	Tryb akumulatorowy	Standard	funkcja wyłączona
			Eco	niemal dwukrotnie dłuższa żywotność akumulatora przy 50% jasności
Display Reverse	=	obracanie widoku wyświetlacza	On	obrócenie obrazu wyświetlacza o 180° (np. przy montażu urządzenia „do góry nogami”)
			Off	Obraz wyświetlacza nie jest obrocony
Wyświetlacz	=	oświetlenie wyświetlacza	On	wyświetlacz stale włączony
			Off	Wyłączenie po ok. 1 minucie bezczynności
DMX Fail	=	Stan roboczy w przypadku przzerwania sygnału DMX	Hold	zachowuje ostatnie polecenie
			Blackout	aktywuje wygaszenie reflektora
			White	wszystkie diody LED świecą z maksymalną mocą
Power Fail	=	tryb pracy w sytuacji przzerwania zasilania	Off	bez zmiany bieżącego statusu
			On	wszystkie diody LED świecą z maksymalną mocą
Dimmer Curve	=	krzywa regulacji jasności	Linear	Natężenie światła wzrasta liniowo wraz ze wzrostem wartości DMX
			Exponential	Natężenie światła można ustawić precyzyjnie w dolnym zakresie wartości DMX oraz ogólnie w górnym zakresie wartości DMX
			Logarithmic	Natężenie światła można ustawić ogólnie w dolnym zakresie wartości DMX oraz precyzyjnie w górnym zakresie wartości DMX
			S-Curve	Natężenie światła można ustawić precyzyjnie w górnym i dolnym zakresie wartości DMX oraz ogólnie w środkowym zakresie wartości DMX
DimResp.	=	charakterystyka ściemniania	Led	reflektor reaguje gwałtownie na zmianę wartości DMX
			Halogen	Reflektor reaguje subtelnymi zmianami jasności, podobnie jak reflektor halogenowy
LED Calibration	=	Kalibracja kolorów	Red, Green, Blue, White, Amber, UV	indywidualna kalibracja kolorów. Ustawienie jasności 6 grup diod LED RGBWA+UV dla wszystkich trybów pracy w przedziale 000–255

Auto Lock	=	automatyczna blokada elementów obsługi	On	automatyczna blokada elementów obsługi włącza się po ok. 1 minucie bezczynności Komunikat na wyświetlaczu: „LOCKED” (Zablokowane) Zniesienie blokady: naciśnij jednocześnie przyciski UP i DOWN i przytrzymaj przez ok. 5 sekund
			Off	automatyczna blokada elementów obsługi jest wyłączona
IR Remote	=	włączanie/ wyłączanie sterowania pilotem na podczerwień	On	sterowanie pilotem na podczerwień włączone
			Off	sterowanie pilotem na podczerwień wyłączone
Charge Switch	=	Aktywacja lub dezaktywacja ładowania akumulatora podczas pracy (włączone diody LED)  Ładowarki i akumulatora można używać tylko w suchych pomieszczeniach!	On	Gdy reflektor jest używany, akumulator można w międzyczasie naładować za pomocą oryginalnej ładowarki (maks. jeden reflektor na jedną ładowarkę)
			Off	Podczas używania reflektora nie można ładować akumulatora za pomocą oryginalnej ładowarki (ładowanie możliwe tylko przy zgaszonej diodzie LED)
Factory Reset	=	Przywracanie ustawień fabrycznych	Reset Now?	przywrócenie ustawień fabrycznych: potwierdź przyciskiem ENTER, anuluj przyciskiem MENU

INFORMACJE O SYSTEMIE (System Info)

Rozpoczynając od ekranu głównego 1, należy nacisnąć przycisk MENU, aby wejść do menu głównego. Przyciskami UP i DOWN wybierz pozycję menu **Sys Info** i potwierdź przyciskiem ENTER.

----- Menu -----
DMX Address
DMX Mode
DMX Delay
Stand Alone
Settings
System Info

Spowoduje to przejście do podmenu umożliwiającego wywołanie informacji systemowych (patrz tabela) — wybór przyciskami UP i DOWN, potwierdzenie przyciskiem ENTER, zmiana statusu przyciskami UP i DOWN, potwierdzenie przyciskiem ENTER.

System Info				
Firmware	=	wyświetli oprogramowanie sprzętowe	Firmware V1.xx	
Temperature	=	Wyświetli temperaturę modułu LED	LED	xxx°C / xxx°F
			C/F	Unit Celsius (= prezentacja w stopniach Celsiusa) Unit Fahrenheit (= prezentacja w stopniach Fahrenheita)
Battery Power	=	wyświetlenie poziomu naładowania akumulatora w procentach	Battery Power xxx%	
Operation Hours	=	Wyświetlanie czasu pracy	Total xxxx:xxh całkowity czas pracy urządzenia w godzinach i minutach	

RĘCZNA FUNKCJA BLOKOWANIA

Oprócz automatycznego zabezpieczenia reflektora przed omyłkowym wprowadzeniem zmian lub nieuprawnionym dostępem (patrz „Settings” – „Auto Lock”) możliwe jest także ręczne zablokowanie elementów obsługi. Równocześnie naciśnij przyciski UP i DOWN i przytrzymaj je naciśnięte przez ok. 5 sekund. Teraz wyświetli się komunikat „LOCKED” i zmiana ustawień reflektora przy użyciu przycisków będzie niemożliwa. Po ok. ośmiu minutach ponownie wyświetli się aktualnie wybrany tryb pracy. Aby odblokować urządzenie, ponownie jednocześnie naciśnij przyciski UP i DOWN i przytrzymaj je przez ok. 5 sekund. Na wyświetlaczu pojawi się ostatnio wyświetlana informacja.

PILOT ZDALNEGO STEROWANIA (opcjonalny)



W ustawieniach systemu w pozycji „IR Remote” włącz sterowanie pilotem na podczerwień (IR Remote On). Skieruj pilota na podczerwień bezpośrednio na czujnik podczerwień wbudowany z przodu reflektora. Maksymalny zasięg wynosi około 8 metrów. Wyłącz sterowanie za pomocą pilota na podczerwień (IR Remote Off), aby sterować reflektorem za pomocą W-DMX.

BL / ON/OFF (Blackout)

Naciśnij przycisk BL, aby wyłączyć wszystkie diody LED (Blackout), niezależnie od tego, który z trybów pracy sterowanych przez pilota jest włączony. Ponowne naciśnięcie przycisku BL spowoduje przywrócenie wcześniej wybranego trybu pracy.

SP / SPEED

Ustawienie prędkości dla programów zmiany koloru w trybie automatycznym (PG). Wybierz program zmiany koloru, naciśnij przycisk SP, a następnie użyj przycisków + i -, aby ustawić żądaną prędkość z zakresu od 000 do 100.

⚙️ / BRIGHTNESS

Zaraz po naciśnięciu przycisku regulacji jasności włącza się tryb statyczny. Po naciśnięciu przycisku regulacji jasności można za pomocą przycisków + i - dowolnie regulować jasność całkowitą (ustawiona wartość jest wyświetlana na wyświetlaczu).

FL / Flash (Stroboskop)

Zaraz po naciśnięciu przycisku stroboskopu włącza się tryb statyczny. Efekt stroboskopu można teraz dowolnie regulować za pomocą przycisków + i -. Wartości dla efektu stroboskopowego odpowiadają wartościom kanału 2 w tabeli DMX 3 CH i kanału 3 w tabelach 12CH i 19CH (ustawiona wartość jest pokazywana na wyświetlaczu).

R / G / B / W / A / UV (CW i WW bez funkcji)

6 przyciskami R, G, B, W, A i UV możesz indywidualnie mieszać kolory (tryb statyczny — Static). Naciśnij przycisk odpowiadający żądaniem kolorowi diody LED, a następnie za pomocą przycisków + i - ustaw jasność diody w zakresie od 000 do 255 (wartość jest pokazywana na wyświetlaczu).

Przykład: Jeśli kolory czerwony i niebieski ustawisz na najwyższym stopniu, a zielony, biały, bursztynowy i UV na najniższym (lub zostaną wyłączone), w wyniku zmieszania kolorów otrzymasz kolor jasnopurpurowy.

PG (Programy zmiany koloru w trybie automatycznym)

Wybierz żądany program zmiany koloru (program 1–6), naciskając wielokrotnie przycisk PG, a następnie wyreguluj jasność za pomocą przycisków + i -. Naciśnij przycisk SP (Speed), a następnie za pomocą przycisków + i - ustaw prędkość obrotową programu (odpowiedni program, wartość jasności i prędkości obrotu są pokazywane na wyświetlaczu).

CM (Predefiniowane kolory)

Wybierz żądane ustawienie kolorów, naciskając wielokrotnie przycisk CM, a następnie wyreguluj jasność za pomocą przycisków + i - (odpowiednie ustawienie kolorów i wartości jasności są pokazywane na wyświetlaczu).

SC (bez funkcji)

AU (bez funkcji)

DYFUZORY



W zestawie reflektora znajdują się dwa dyfuzory o różnym kącie rozwarcia wiązki świetlnej (32°, 45°). A zatem kąt rozwarcia wiązki świetlnej reflektora można ustawić na 22° (bez dyfuzora), 32° lub 45°. Umieść żądaną tarczę dyfuzora przed soczewkami emitującymi światło i obróć ją w lewo do zatrzaśnięcia złącza bagnetowego, aż cztery zewnętrzne ucha na krawędzi tarczy dyfuzora znajdą się w odpowiednich miejscach osłony soczewki. Gdy cztery magnesy w tarczy dyfuzora i cztery przeciwległe magnesy w osłonie soczewki złączą się, soczewka będzie bezpiecznie zamocowana. Upewnij się, że strona soczewki zwrócona ku reflektorowi, w którym są osadzone magnesy, oraz zagłębienie w krawędzi soczewki znajdują się w płaskim obszarze osłony.

USTAWIANIE I MONTAŻ

Do ustawienia reflektora w odpowiednim miejscu na płaskiej powierzchni służy szeroki stojak/ uchwyt montażowy. Aby zamontować urządzenie na trawersie, konieczny jest specjalny zacisk do trawersów, przytwierdzony do uchwytu montażowego (A). Odpowiednie zaciski do trawersów są dostępne jako opcja. Upewnij się, że urządzenie jest solidnie przymocowane. Zabezpiecz reflektor przeznaczoną do tego liną, przeciągając ją przez oczko zabezpieczające w uchwycie montażowym. Podczas montażu na trawersie należy się upewnić, że wspornik montażowy jest pewnie zamocowany do obudowy reflektora za pomocą czterech śrub Torx T20 (B).



Ważna wskazówka bezpieczeństwa: Montaż na wysokości, w szczególności ponad znajdującymi się poniżej ludźmi, wymaga dużego doświadczenia w zakresie obliczania limitów obciążenia, stosowanych materiałów instalacyjnych oraz okresowych przeglądów bezpieczeństwa wszystkich materiałów instalacyjnych i reflektorów. Użytkownik bez odpowiednich kwalifikacji nie powinien wykonywać instalacji samodzielnie, lecz skorzystać z pomocy profesjonalnych firm.



Aby móc efektywnie korzystać z funkcji pochylania ustawianej za pomocą śruby, w przypadku zastosowania urządzenia jako reflektora, i uzyskać bardziej dyskretny wygląd, należy zdemontować uchwyt montażowy przez poluzowanie za pomocą odpowiedniego narzędzia czterech śrub T20 Torx (B), które mocują wspornik montażowy do obudowy reflektora.



TECHNIKA DMX

DMX-512

DMX (Digital Multiplex) to nazwa uniwersalnego protokołu transmisji do komunikacji między odpowiednimi urządzeniami a kontrolerami. Kontroler DMX wysyła dane DMX do podłączonych urządzeń DMX. Transmisja danych DMX następuje zawsze w formie szeregowego strumienia danych, który jest przekazywany z jednego urządzenia do następnego przez znajdujące się w każdym urządzeniu obsługującym standard DMX złącza „DMX IN” i „DMX OUT” (złącza wtykowe XLR), przy czym maksymalna liczba urządzeń nie może przekraczać 32. Ostatnie urządzenie w łańcuchu należy wyposażyć w terminator.



ZŁĄCZE DMX:

DMX to wspólny „język”, za pomocą którego różne typy i modele urządzeń różnych producentów porozumiewają się ze sobą i mogą być sterowane przy użyciu centralnego kontrolera, o ile wszystkie urządzenia i kontroler obsługują standard DMX. W celu zapewnienia optymalnej transmisji danych wymagane jest, aby kable połączeniowe między poszczególnymi urządzeniami były możliwie jak najkrótsze. Kolejność, w jakiej urządzenia są podłączone do sieci DMX, nie ma znaczenia dla adresowania. I tak urządzenie z adresem DMX 1 może znajdować się w dowolnym miejscu (szeregowego) łańcucha DMX – na początku, na końcu lub gdzieś pośrodku. Po przydzieleniu urządzeniu adresu DMX 1, kontroler „wie”, że ma on wysyłać wszystkie dane przypisane do adresu 1 do tego urządzenia, niezależnie od jego pozycji w sieci DMX.

POŁĄCZENIE SZEREGOWE KILKU REFLEKTORÓW

1. Męską wtyczkę XLR (3-stykową lub 5-stykową) kabla DMX podłączyć do wyjścia DMX (żeńskie gniazdo XLR) pierwszego urządzenia DMX (np. kontrolera DMX).
2. Żeńską wtyczkę XLR kabla DMX podłączonego do pierwszego reflektora podłączyć do wejścia DMX (męskie gniazdo XLR) następnego urządzenia DMX. Wyjście DMX tego urządzenia podłączyć w taki sam sposób do wejścia DMX następnego urządzenia i tak dalej. Należy pamiętać, że urządzenia DMX podłącza się szeregowo, a połączeń nie można rozdzielać bez aktywnego rozdzielacza. Maksymalna liczba urządzeń DMX w łańcuchu DMX nie może przekraczać 32.

Obszerny wybór odpowiednich kabli DMX oferują linie produktów Adam Hall 3 STAR, 4 STAR i 5 STAR.

KABEL DMX:

W przypadku stosowania własnych kabli należy bezwzględnie przestrzegać informacji podanych na ilustracjach na tej stronie. W żadnym wypadku nie wolno łączyć osłony kabla z końcówką uziemiającą wtyczki. Należy także pamiętać, aby osłona nie miała kontaktu z obudową wtyczki XLR. Jeśli osłona ma kontakt z uziemieniem, może dojść do awarii systemu.

Przyporządkowanie wtyczek:

Kabel DMX z 3-stykowymi wtyczkami XLR:

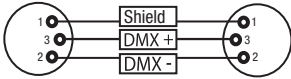

Kabel DMX z 5-stykowymi wtyczkami XLR (pin 4 i 5 są niepodłączone):

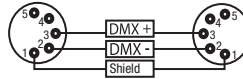

TERMINATOR DMX:

Aby zapobiec awariom systemu, należy wyposażyć ostatnie urządzenie w łańcuchu DMX w terminator (120 Ω, 1/4 W).

3-stykowa wtyczka XLR z terminatorem: K3DMXT3

5-stykowa wtyczka XLR z terminatorem: K3DMXT5

Przyporządkowanie wtyczek:

3-stykowa wtyczka XLR:

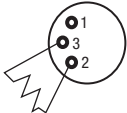

5-stykowa wtyczka XLR:

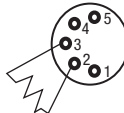

ADAPTER DMX:

Możliwa jest także kombinacja urządzeń DMX z 3-stykowymi przyłączami i urządzeń DMX z 5-stykowymi przyłączami w jednym łańcuchu DMX przy użyciu adapterów.

Przyporządkowanie wtyczek

Adapter DMX 5-stykowy XLR, męski, na 3-stykowy XLR, żeński: K3DGF0020

Pin 4 i 5 są niepodłączone.

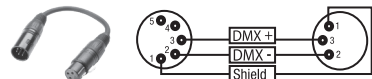

Przyporządkowanie wtyczek

Adapter DMX 3-stykowy XLR, męski, na 5-stykowy XLR, żeński: K3DHM0020

Pin 4 i 5 są niepodłączone.

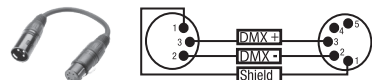

DANE TECHNICZNE

Numer artykułu:	CLDROP4(WH)
Rodzaj produktu:	Naświetlacz LED Wash Light
Typ:	Reflektory zewnętrzne
Widmo kolorów LED:	RGBWA+UV
Liczba diod LED:	4
Typ diod LED:	15 W Prolight LED
Częstotliwość modulacji PWM:	800 Hz
Kąt rozwarcia wiązki świetlnej:	Beam Angle 22° / Field Angle 38° 1. Filter Medium BA 32° 2. Filter Wide BA 45°
Wejście DMX:	W-DMX™ (Wireless DMX)
Wyjście DMX:	–
Tryb DMX:	20-kanałowy, 2 x 13-kanałowy, 7-kanałowy, 6-kanałowy, 4-kanałowy, 3-kanałowy
Funkcje DMX:	Dimmer, dimmer fine, RGBWA+UV Fine, stroboskop, krzywe ściemniania, korekta temperatury barwowej, symulacja ściemniania, makra kolorów, zmienianie kolorów, przenikanie kolorów, DMX-Delay
Funkcje standalone:	Static, Color Macros, Auto-Program, User Color
Sterowanie:	W-DMX™, pilot zdalnego sterowania na podczerwień (opcjonalny)
Elementy obsługowe:	Menu, Enter, Up, Down, Zoom
Wskaźniki:	Wyświetlacz OLED
Napięcie robocze:	100 – 240 V AC / 50 – 60 Hz
Pobór mocy:	75 W
Natężenie światła (w odległości 1 m / 3 m):	6750 lx / 755 lx
Strumień świetlny:	1400 lm
CRI:	White LED >79
Złącze zasilania:	Gniazdo niskonapięciowe do zewnętrznego zasilacza sieciowego
Temperatura otoczenia (w czasie pracy):	Od 0°C do 40°C
Stopień ochrony:	IP65
Certyfikaty dotyczące zasilania:	CE, RoHS, ETL, FCC
Materiał obudowy:	metalowa
Kolor obudowy:	Czarny / biały
Chłodzenie obudowy:	konwekcyjne (bez wentylatora)
Wymiary (szer. x wys. x gł., bez uchwyty montażowego):	170 x 170 x 186 mm
Masa:	3,1 kg
Pozostałe cechy:	W zestawie: 2 filtry i 1 uchwyt montażowy Opcjonalnie: 1 zasilacz zewnętrzny z 6-wejściowym rozdzielaczem i pilotem na podczerwień

ENGLISH

DEUTSCH

FRANCAIS

ESPAÑOL

POLSKI

ITALIANO

DMX

DEKLARACJE PRODUCENTA

GWARANCJA PRODUCENTA I OGRANICZENIE ODPOWIEDZIALNOŚCI

Nasze aktualne warunki gwarancji i informacje dotyczące ograniczenia odpowiedzialności znajdują Państwo na stronie: https://cdn-shop.adamhall.com/media/pdf/MANUFACTURERS-DECLARATIONS_CAMEO.pdf. W razie konieczności skorzystania z serwisu proszę skontaktować się z firmą Adam Hall GmbH, Adam-Hall-Str. 1, 61267 Neu Anspach / e-mail Info@adamhall.com / +49 (0)6081 / 9419-0.



PRAWIDŁOWA UTYLIZACJA NINIEJSZEGO PRODUKTU

(Obowiązuje w Unii Europejskiej i innych krajach europejskich stosujących system sortowania odpadów) Niniejszy symbol na produkcie lub związanych z nim dokumentach wskazuje, iż urządzenie po zakończeniu okresu użytkowania nie może być utylizowane razem ze standardowymi odpadami domowymi, aby uniknąć szkód w środowisku lub szkód na osobie powstałych w wyniku niekontrolowanego usuwania odpadów. Niniejszy produkt należy utylizować oddzielnie od innych odpadów i przekazać do punktu recyklingu w celu ponownego wykorzystania użytych w nim materiałów w ramach idei zrównoważonego rozwoju. Klienci prywatni otrzymują informacje w zakresie przyjaznych dla środowiska możliwości usuwania odpadów od sprzedawcy, u którego produkt został zakupiony, lub w odpowiednich placówkach regionalnych. Użytkownicy będący przedsiębiorcami proszeni są o kontakt ze swoimi dostawcami i ewentualne sprawdzenie uzgodnionych umowie warunków utylizacji urządzeń. Niniejszy produkt nie może być utylizowany razem z innymi odpadami przemysłowymi.

Deklaracja zgodności CE

Firma Adam Hall GmbH niniejszym oświadcza, że produkt ten jest zgodny z następującymi dyrektywami (o ile mają zastosowanie):

dyrektywa w sprawie urządzeń radiowych i końcowych urządzeń telekomunikacyjnych (1999/5/WE) lub dyrektywa w sprawie urządzeń

radiowych (2014/53/UE) od czerwca 2017 r.

dyrektywa niskonapięciowa (2014/35/UE)

dyrektywa w sprawie kompatybilności elektromagnetycznej (2014/30/UE)

dyrektywa w sprawie ograniczenia stosowania niektórych niebezpiecznych substancji w sprzęcie elektrycznym i elektronicznym (2011/65/UE)
Pełna wersja deklaracji zgodności znajduje się na stronie internetowej www.adamhall.com.

Ponadto zapytania w tej sprawie można przesyłać na adres e-mail info@adamhall.com.

ENGLISH

DEUTSCH

FRANCAIS

ESPAÑOL

POLSKI

ITALIANO

DMX

Avete fatto la scelta giusta!

Questo dispositivo è stato sviluppato e prodotto in conformità con elevati standard qualitativi che ne garantiscono il regolare funzionamento per molti anni. Leggete attentamente questo manuale d'uso per utilizzare al meglio il vostro nuovo prodotto Cameo Light. Per maggiori informazioni su Cameo Light consultare la nostra pagina Web WWW.CAMEOLIGHT.COM.

MISURE PRECAUZIONALI

1. Lesen S1. Leggere attentamente il presente manuale di istruzioni.
2. Conservare tutte le indicazioni e le istruzioni in un luogo sicuro.
3. Seguire le istruzioni.
4. Rispettare tutte le avvertenze. Non rimuovere dal dispositivo le indicazioni sulla sicurezza o altre informazioni.
5. Utilizzare il dispositivo solo nei modi previsti dal manuale.
6. Utilizzare esclusivamente stativi e fissaggi stabili e adatti (per installazioni fisse). Verificare che i supporti a parete siano installati e fissati a regola d'arte. Verificare che il dispositivo sia installato in modo stabile e non possa cadere.
7. Durante l'installazione, osservare le normative sulla sicurezza in vigore nel proprio Paese.
8. Non installare né azionare il dispositivo in prossimità di radiatori, accumulatori termici, stufe o altre fonti di calore. Accertarsi che il dispositivo sia sempre installato in modo che venga raffreddato a sufficienza e non possa surriscaldarsi.
9. Non appoggiare sul dispositivo fonti di combustione, quali candele accese.
10. Le fessure di areazione non devono essere bloccate.
11. Il dispositivo è destinato all'impiego esclusivamente in ambienti chiusi; non deve essere utilizzato nelle immediate vicinanze di acqua (questo punto non interessa i dispositivi specifici per l'esterno, per i quali valgono le indicazioni speciali riportate di seguito). Non portare mai il dispositivo a contatto con materiali, liquidi o gas infiammabili.
12. Accertarsi che all'interno del dispositivo non possa penetrare acqua per gocciolamento o spruzzo. Non collocare sul dispositivo oggetti contenenti liquidi, quali vasi, tazze o bicchieri.
13. Assicurarsi che non sia possibile la caduta di oggetti nel dispositivo.
14. Azionare il dispositivo esclusivamente con gli accessori appositamente consigliati e previsti dal produttore.
15. Non aprire né modificare il dispositivo.
16. Una volta collegato il dispositivo, verificare tutti i cavi per evitare danni o incidenti, ad esempio per inciampo.
17. Durante il trasporto, assicurarsi che il dispositivo non possa cadere e causare possibili danni a cose e/o persone.
18. Se il dispositivo non funzionasse più correttamente, vi fosse caduto sopra del liquido o un oggetto o fosse stato danneggiato in altro modo, spegnerlo immediatamente e staccare la spina (se si tratta di un dispositivo attivo). La riparazione del dispositivo deve essere affidata esclusivamente a personale qualificato autorizzato.
19. Per la pulizia del dispositivo utilizzare un panno pulito.
20. Rispettare le leggi sullo smaltimento in vigore nel Paese di installazione. Al momento di smaltire l'imballo, separare la plastica dalla carta e dal cartone.
21. I sacchetti di plastica devono essere tenuti lontani dalla portata dei bambini.

DISPOSITIVI CON ALLACCIAMENTO DI RETE:

22. **ATTENZIONE:** se il cavo di rete è dotato di contatto di protezione, deve essere collegato a una presa di rete con messa a terra. Non disattivare mai la connessione di messa a terra di un cavo di rete.
23. Non accendere il dispositivo subito dopo essere stato sottoposto a forti variazioni di temperatura (ad esempio dopo il trasporto). Umidità e condensa potrebbero danneggiare il dispositivo. Accendere il dispositivo solo dopo che ha raggiunto la temperatura ambiente.
24. Prima di collegare il dispositivo alla presa, controllare innanzitutto se la tensione e la frequenza della rete elettrica coincidono con i valori indicati sul dispositivo stesso. Nel caso di dispositivo munito di selettore di tensione, collegarlo alla presa unicamente se i valori del dispositivo coincidono con quelli della rete elettrica. Se il cavo di rete o l'adattatore di rete forniti in dotazione non sono compatibili con la presa, rivolgersi a un elettricista.
25. Non calpestare il cavo di rete. Accertarsi che i cavi sotto tensione, in particolare della presa di rete o dell'adattatore di rete, non vengano pizzicati.
26. Durante il cablaggio del dispositivo, verificare sempre che il cavo di rete e l'adattatore di rete siano costantemente accessibili. Staccare sempre il dispositivo dall'alimentazione di rete quando non è utilizzato o durante la pulizia. Per staccare dalla presa il cavo di rete e l'adattatore di rete, tirare sempre dalla spina o dall'adattatore e non dal cavo. Non toccare mai il cavo di alimentazione e l'alimentatore con le mani umide.
27. Evitare per quanto possibile di accendere e spegnere velocemente il dispositivo per non pregiudicarne la durata.
28. **NOTA IMPORTANTE:** Sostituire i fusibili esclusivamente con fusibili dello stesso tipo e valore. Se un fusibile continua a saltare, rivolgersi a un centro di assistenza autorizzato.
29. Per staccare completamente il dispositivo dalla rete elettrica, rimuovere il cavo di rete o l'adattatore di rete dalla presa.
30. Per staccare un dispositivo provvisto di presa Volex, è prima necessario sbloccare la relativa spina Volex del dispositivo stesso. Tirando il cavo di rete, però, il dispositivo potrebbe spostarsi e cadere, provocando danni alle persone o di altro genere. Prestare quindi la più scrupolosa attenzione durante la posa dei cavi.
31. In caso di pericolo di caduta di fulmine, o se il dispositivo rimane inutilizzato a lungo, staccare sempre il cavo di rete e l'adattatore di rete dalla presa.
32. L'installazione del dispositivo deve essere realizzata unicamente in assenza di tensione (staccare la spina dalla rete elettrica).
33. Polvere e depositi di altra natura all'interno del dispositivo possono danneggiarlo. A seconda delle condizioni ambientali (polvere, nicotina, nebbia ecc.) il dispositivo deve essere sottoposto a regolari interventi di manutenzione e pulizia da parte di personale specializzato (senza garanzia, interventi a carico del proprietario) per evitare surriscaldamento e malfunzionamenti.
34. La distanza dai materiali infiammabili deve essere di almeno 0,5 m.

35. I cavi di rete utilizzati per l'alimentazione elettrica di più dispositivi devono avere una sezione di almeno 1,5 mm². I cavi impiegati nell'Unione Europea devono essere di tipo H05VV-F o simile. Adam Hall offre cavi idonei. Tali cavi consentono di collegare più dispositivi dalla presa di uscita POWER OUT di un apparecchio alla presa POWER IN di un altro dispositivo. La potenza assorbita complessivamente da tutti i dispositivi non deve superare il valore indicato (v. stampigliatura sul dispositivo stesso). Aver cura di mantenere i cavi di rete quanto più possibile corti.

36. Il dispositivo non deve essere utilizzato da persone (compresi i bambini) con capacità fisiche, sensoriali o mentali limitate o con scarsa esperienza e conoscenza.

37. I bambini devono essere istruiti a non giocare con il dispositivo.

38. Se il cavo di alimentazione del dispositivo è danneggiato, quest'ultimo non deve essere utilizzato. Il cavo di alimentazione deve essere sostituito con un cavo appropriato o un'unità speciale da un centro di assistenza autorizzato.



ATTENZIONE:

non togliere mai il coperchio di protezione perché sussiste il pericolo di scosse elettriche. L'interno del dispositivo non contiene parti che possono essere riparate o sottoposte a manutenzione da parte dell'utente. Per gli interventi di manutenzione e di riparazione rivolgersi esclusivamente a personale qualificato.



Il triangolo equilatero con il simbolo del lampo segnala la presenza di tensioni pericolose non isolate all'interno dell'apparecchio che possono causare scosse elettriche.



Il triangolo equilatero con punto esclamativo segnala la presenza di importanti informazioni relative all'uso e alla manutenzione.



Avvertimento! Questo simbolo indica superfici calde. Alcune parti della cassa potrebbero scaldarsi durante l'impiego. Dopo aver usato l'apparecchiatura, lasciarla raffreddare per almeno 10 minuti prima di toccarla o trasportarla.



Avvertimento! Questo dispositivo è destinato per l'utilizzo a un'altitudine non superiore ai 2.000 metri sul livello del mare.



Avvertimento! Questo dispositivo non è destinato all'uso nei climi tropicali.



Attenzione! Sorgente luminosa a LED di elevata intensità! Pericolo di lesioni oculari. Non guardare la sorgente luminosa.



NOTE IMPORTANTI

- Il proiettore con classe di protezione IP65 è adatto per l'utilizzo in ambienti esterni solo se viene azionato tramite la batteria interna ricaricabile e la presa di ricarica è chiusa in modo sicuro con il relativo tappo ermetico in gomma! In ambienti esterni il proiettore non può essere utilizzato e caricato con l'alimentatore opzionale.
- In ambienti interni asciutti è possibile far funzionare un proiettore con l'ausilio dell'alimentatore opzionale e senza il corrispondente adattatore distributore a 6 prese!
- Le batterie interne di un massimo di 6 fari possono essere caricate in ambienti interni asciutti con l'aiuto dell'alimentatore opzionale e del corrispondente adattatore distributore a 6 prese. Tutti i proiettori collegati devono essere spenti!



SICUREZZA DELLA BATTERIA

- Tenere il proiettore con batteria lontano da fonti di calore eccessivo e non esporlo alla luce diretta del sole. Non collocarlo in prossimità di dispositivi di riscaldamento o sopra di essi, come forni a microonde, stufe o termosifoni. Le batterie surriscaldate rischiano di esplodere.
- Non tentare di aprire il proiettore, modificare o ricostruire la batteria, non inserire corpi estranei nella batteria, non bagnarla con acqua o altri liquidi né portarla a contatto con essi. Tali azioni possono provocare un incendio, un'esplosione o altri eventi pericolosi.
- In caso di deformazione del proiettore o di surriscaldamento a seguito di un malfunzionamento della batteria durante la carica o lo stoccaggio, interrompere immediatamente l'uso del dispositivo e contattare un centro di assistenza autorizzato. Continuare ad utilizzarlo potrebbe infatti provocare incendi o esplosione.
- Non gettare il proiettore nel fuoco poiché potrebbe esplodere. Anche le batterie danneggiate possono esplodere.
- Non frantumare né forare il proiettore ed evitare di esporlo a elevate pressioni. Tali azioni possono provocare cortocircuito o surriscaldamento.
- Non far cadere il proiettore. Questa azione può provocare danni alla batteria interna, in particolare in caso di caduta su una superficie dura.
- Se l'autonomia della batteria si riduce in modo significativo, contattare un centro di assistenza autorizzato.
- Non tentare di rimuovere la batteria poiché si potrebbe danneggiare l'apparecchio. Per sostituire la batteria, contattare un centro di assistenza autorizzato.



CARICAMENTO DELLA BATTERIA, UTILIZZO E CONSERVAZIONE DEL PROIETTORE

- La batteria interna del proiettore può essere caricata solo con il caricabatterie opzionale.
- Il tempo di caricamento, partendo da un livello di carica dello 0% fino al 100%, è pari a circa 3 ore.
- Dopo ca. 300 cicli di caricamento (0% - 100%) la capacità della batteria è ancora pari a circa il 70% della capacità nominale.
- Il sistema elettronico di gestione della batteria Battery Management System protegge contro il sovraccarico e lo scaricamento completo.
- Non caricare la batteria del proiettore a temperature ambiente inferiori a 0°C e superiori a 40°C.
- Quando si utilizza una batteria interna, la temperatura ambiente non deve essere inferiore a 0°C e superiore a +40°C.
- Ricaricare subito la batteria completamente una volta scarica. Le batterie non completamente cariche hanno una capacità e una durata ridotta.
- Conservare il proiettore solo con la batteria completamente carica.
- Se il proiettore non viene utilizzato per un lungo periodo, ricaricare completamente la batteria ogni 6 mesi.
- Per prolungare la durata della batteria, si raccomanda di ricaricarla tempestivamente e di non utilizzarla finché l'energia della batteria non è completamente esaurita.
- In caso di utilizzo in un ambiente freddo, la durata della batteria può essere più breve del previsto.
- Per consentire condizioni di conservazione ottimali della batteria, conservare il proiettore in luogo fresco e asciutto.

ATTENZIONE! INDICAZIONI IMPORTANTI RELATIVE AI PRODOTTI DI ILLUMINAZIONE!

1. Il prodotto è stato sviluppato per un uso professionale nel settore della tecnologia applicata a spettacoli e non è idoneo all'impiego nell'illuminazione domestica.
2. Non fissare mai direttamente il fascio di luce, nemmeno per brevi istanti.
3. Non guardare mai il fascio di luce con dispositivi ottici quali le lenti d'ingrandimento.
4. In alcuni casi, in persone sensibili gli effetti stroboscopici possono causare attacchi epilettici! Le persone affette da epilessia devono perciò assolutamente evitare luoghi in cui vengono impiegati effetti stroboscopici.

INTRODUZIONE

Faretto da esterno alimentato a batteria con 4 LED RGBWA+UV da 15 W e W-DMX™
CLDROPB4

FUNZIONI DI CONTROLLO

Controllo DMX a 3 canali, 4 canali, 6 canali, 7 canali, 13 canali 1, 13 canali 2 e 20 canali tramite W-DMX™
Funzioni stand-alone
Comandabile mediante telecomando a infrarossi (telecomando a infrarossi opzionale)

CARATTERISTICHE

4 LED RGBWA+UV da 15 W. Alloggiamento per esterni con classe di protezione IP65. Funzionamento indipendente dalla rete grazie alla batteria interna agli ioni di litio. Controllo DMX tramite W-DMX™. Display OLED. Raffreddamento a convezione. Staffa di supporto e di montaggio rimovibile per una discreta funzione di uplight. Vite Tilt. 2 diffusori in dotazione.

Autonomia della batteria a batteria completamente carica in modalità di alimentazione Standard	
RGBWA+UV 100%	Circa 3 ore
RGBW 100%	Circa 4 ore
R + G 100%	Circa 8 ore
G 100%	Circa 12 h e 30 min

Autonomia della batteria a batteria completamente carica in modalità di alimentazione Eco	
RGBWA+UV 100%	Circa 5 h e 15 min
RGBW 100%	Circa 6 h e 30 min
R + G 100%	Circa 16 ore
G 100%	Circa 22 ore e 30 min

CODICI DEGLI ARTICOLI

CLDROPB4(WH) – Proiettore (senza alimentatore)
CLDROPB4PS6 – Alimentatore con adattatore a sei ingressi
CLDROPB4(WH)SET1 – Set composto da 6 proiettori più un alimentatore con adattatore a 6 ingressi
CLDROPB4(WH)SET2 – Set composto da 6 proiettori in un case più un alimentatore con adattatore a 6 ingressi
CLQSREMOTE2 – Telecomando a infrarossi

CONNESSIONI, ELEMENTI DI COMANDO E DI VISUALIZZAZIONE



1 INTERRUTTORE DI ACCENSIONE/ SPEGNIMENTO

Pressostato per l'accensione e lo spegnimento del proiettore.

2 DISPLAY OLED

Il display OLED mostra la modalità di funzionamento attualmente attivata (schermata principale 1), lo stato dei proiettori (schermata principale 2 = stato di W-DMX e batteria), le voci di menu nel menu operativo e il valore numerico o lo stato operativo in determinate voci di menu. Per passare da una schermata principale all'altra, premere brevemente e contemporaneamente ENTER e DOWN. Il menu operativo è accessibile solo dalla schermata principale 1. Se, entro un minuto circa, non avviene alcuna immissione, il display passa automaticamente alla schermata principale. Nota sulla schermata principale della modalità di funzionamento DMX: non appena il segnale di comando si interrompe, i caratteri sul display iniziano a lampeggiare, quando il segnale si ripristina, smettono di lampeggiare. Partendo dalla schermata principale, la schermata del display può essere ruotata di 180° premendo brevemente il tasto UP sul campo di comando.

3 TASTI TATTILI

MENU - Premendo MENU si accede al menu operativo. Premendo ripetutamente questo tasto, viene visualizzata nuovamente la schermata principale. Premendo MENU senza confermare con ENTER la modifica di un valore o dello stato, verrà ripristinato il valore o lo stato confermato in precedenza.

ENTER - Premendo ENTER si accede al livello di menu in cui è possibile apportare le modifiche dei valori e accedere ai sottomenu. Per confermare le modifiche dei valori e degli stati, premere ENTER.

UP e DOWN - Per la selezione delle singole voci di menu nel menu di selezione (indirizzo DMX, modalità di funzionamento ecc.) e nei sottomenu. Consentono di modificare a piacere il valore di una voce di menu, come, ad esempio, l'indirizzo DMX.

Prima di modificare le impostazioni del dispositivo, verificare che l'unità di comando sia asciutta e pulita, per non pregiudicarne la funzionalità.

4 TILT

Vite zigrinata per la funzione Tilt nell'applicazione uplight. Svitare la vite dall'alloggiamento fino a raggiungere la direzione di irraggiamento desiderata. La vite è dotata di un dispositivo di arresto meccanico per evitare che venga completamente estratta dall'alloggiamento. Per utilizzare la funzione Tilt in modo efficace e per ottenere un aspetto più discreto, rimuovere la staffa di montaggio allentando le quattro viti A con un utensile adatto.

5 PIEDINI IN GOMMA

Quattro piedini in gomma per conferire stabilità.

6 OCCHIELLO DI SICUREZZA

Occhello di sicurezza per il fissaggio del proiettore durante il montaggio su traversa. Quando si installa la traversa, assicurarsi che la staffa di montaggio sia saldamente fissata all'alloggiamento del proiettore con le quattro viti di fissaggio A.

7 VITI A MANOPOLA

Le due viti a manopola servono per regolare e fissare la staffa di supporto o di montaggio.

8 STAFFA DI MONTAGGIO O DI SUPPORTO

La staffa di montaggio o di supporto può essere rimossa per ottenere un aspetto più discreto quando si utilizza il proiettore come upright.

9 ELEMENTO PER LA COMPENSAZIONE DELLA PRESSIONE

Elemento per la compensazione della pressione per la prevenzione della formazione di condensa all'interno dell'alloggiamento. Per garantire il corretto funzionamento, l'elemento deve essere protetto dalle impurità.

10 PRESA DI RICARICA

Preso di ricarica per caricare la batteria. La batteria può essere caricata esclusivamente in ambienti interni asciutti. Per la ricarica utilizzare esclusivamente il caricabatterie opzionale CLDROPB4PS6.

**SENSORE AD INFRAROSSI**

Il sensore a infrarossi per il controllo tramite telecomando a infrarossi si trova sulla parte anteriore del proiettore (telecomando a infrarossi opzionale).

UTILIZZO**OSSERVAZIONI**

- Dopo l'accensione del proiettore, durante la procedura di avvio sul display vengono visualizzati in successione i messaggi "Software Update Please Wait..." (solo per manutenzione) e "Welcome to Cameo", seguiti dall'indicazione del modello e della versione del software.
- Al termine della procedura il proiettore è pronto e viene avviata la modalità di funzionamento precedentemente attivata.
- Se entro circa 1 minuto non viene effettuato alcun inserimento, si attiva automaticamente la schermata principale. Premere brevemente MENU per salire di un livello nei sottomenu.
- Partendo dalla schermata principale, la schermata del display può essere ruotata di 180° premendo brevemente il tasto UP sul campo di comando.
- Per modificare rapidamente un valore (ad es. l'indirizzo di avvio DMX), tenere premuto il tasto UP o DOWN.
- Per resettare il modulo W-DMX direttamente prima della schermata principale 1 e prepararlo ad essere accoppiato, tenere premuto il tasto DOWN per circa 3 secondi.

SCHERMATA PRINCIPALE 1 DELLA MODALITÀ DI FUNZIONAMENTO DMX

Sul display vengono visualizzati l'**indirizzo DMX** e l'indirizzo di avvio DMX attualmente impostato (nell'esempio **001**).

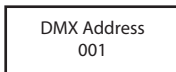
**SCHERMATA PRINCIPALE 1 DELLA MODALITÀ DI FUNZIONAMENTO STAND-ALONE**

Sul display viene visualizzata la modalità stand-alone attualmente attiva (Mode Static, Mode Auto, Mode User Color, Mode Color Macro).

**SCHERMATA PRINCIPALE 2 FIXTURE STATUS**

Il display mostra lo stato del W-DMX e della batteria. Per passare da una schermata principale all'altra, premere brevemente e contemporaneamente ENTER e DOWN. La schermata principale 1 viene automaticamente visualizzata nuovamente dopo circa un minuto.



W-DMX™

Per accoppiare un ricevitore W-DMX (ricevitore) con un trasmettitore W-DMX compatibile (trasmettitore) richiamare il comando **Wireless Settings** W-DMX (W-DMX On) ed eseguire il comando **Reset** nella stessa voce di menù (selezionare "Reset" e confermare con ENTER).

Il ricevitore è ora pronto per essere accoppiato e aspetta la relativa richiesta di un trasmettitore. Avviare l'accoppiamento selezionando e confermando **Link** dal menù del trasmettitore. L'accoppiamento verrà quindi effettuato in automatico. Seguendo la medesima procedura è possibile accoppiare, contemporaneamente o in successione, più ricevitori a un trasmettitore. In linea di massima, un collegamento W-DMX viene mantenuto finché non viene interrotto tramite il comando **Reset** del ricevitore o il comando **Unlink** del trasmettitore, indipendentemente dal fatto che un dispositivo venga nel frattempo scollegato dall'alimentazione.

STATO W-DMX™

W-DMX disattivato	W-DMX attivato, non accoppiato	W-DMX attivato e accoppiato, trasmettitore spento o fuori portata	W-DMX attivato e accoppiato, nessun segnale DMX	W-DMX attivato e accoppiato, segnale DMX presente

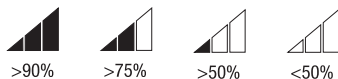
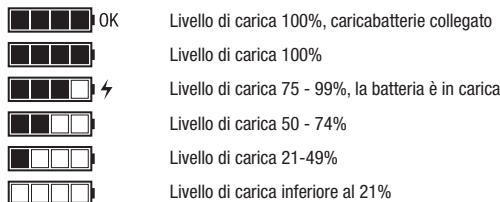
INTENSITÀ DEL SEGNALE RF**STATO DI CARICA DELLA BATTERIA****IMPOSTAZIONE DELL'INDIRIZZO DI AVVIO DMX**

Premere MENU dalla schermata principale 1 per accedere al menù principale. Con i tasti UP e DOWN, selezionare la voce di menù **DMX Address** e confermare con ENTER. Impostare l'indirizzo di avvio DMX desiderato con i tasti UP e DOWN (tenerli premuti per modificare i valori rapidamente, il valore massimo dipende dalla modalità DMX attiva). Confermare l'inserimento premendo ENTER.

Menu DMX Address DMX Mode DMX Delay Stand Alone Settings System Info	DMX Address 001 - 510
--	--------------------------

IMPOSTAZIONE DELLA MODALITÀ DI FUNZIONAMENTO DMX

Premere MENU dalla schermata principale 1 per accedere al menù principale. Con i tasti UP e DOWN, selezionare la voce di menù **DMX Mode** e confermare con ENTER. Con i tasti UP e DOWN selezionare la modalità di funzionamento DMX desiderata e confermare con ENTER. Le tabelle con l'assegnazione dei canali delle diverse modalità di funzionamento DMX sono riportate nel presente manuale, alla sezione CONTROLLO DMX.

Menu DMX Address DMX Mode DMX Delay Stand Alone Settings System Info	DMX Mode 3 CH 4 CH 6 CH 7 CH 13CH01 13CH02 20 CH
--	---

DMX DELAY

Con l'ausilio della funzione DMX Delay, è possibile creare facilmente un effetto chaser con un numero qualsiasi di proiettori dello stesso modello e della stessa versione software, che altrimenti si potrebbe ottenere solo con un idoneo controller DMX e una programmazione complessa. Tutti i proiettori coinvolti sono impostati sulla stessa modalità DMX e controllati tramite lo stesso indirizzo di avvio DMX. Il tempo di ritardo (del segnale DMX) può essere impostato manualmente su ogni proiettore con tempi di ritardo diversi per ciascuno (DMX Delay by DMX? No) oppure tramite il controller DMX collegato su un canale DMX appositamente riservato con lo stesso tempo di ritardo per tutti i proiettori (DMX Delay by DMX? Yes).

Premere MODE dalla schermata principale per accedere al menu principale. Con i tasti UP e DOWN selezionare la voce di menu **DMX Delay** e confermare con ENTER. Con i tasti UP e DOWN selezionare la voce di sottomenu desiderata, confermare con ENTER e impostare il valore lo stato come desiderato. Confermare tutti gli inserimenti con ENTER.

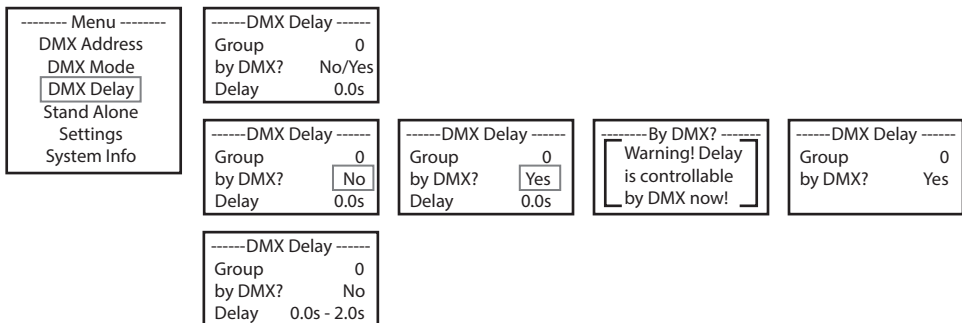

Assegnare i proiettori ai gruppi desiderati (il numero massimo di gruppi dipende dalla modalità DMX attivata); è possibile assegnare più proiettori a uno stesso gruppo. Il numero di gruppo è anche il fattore per cui viene moltiplicato il tempo di ritardo impostato (v. esempi di configurazione).

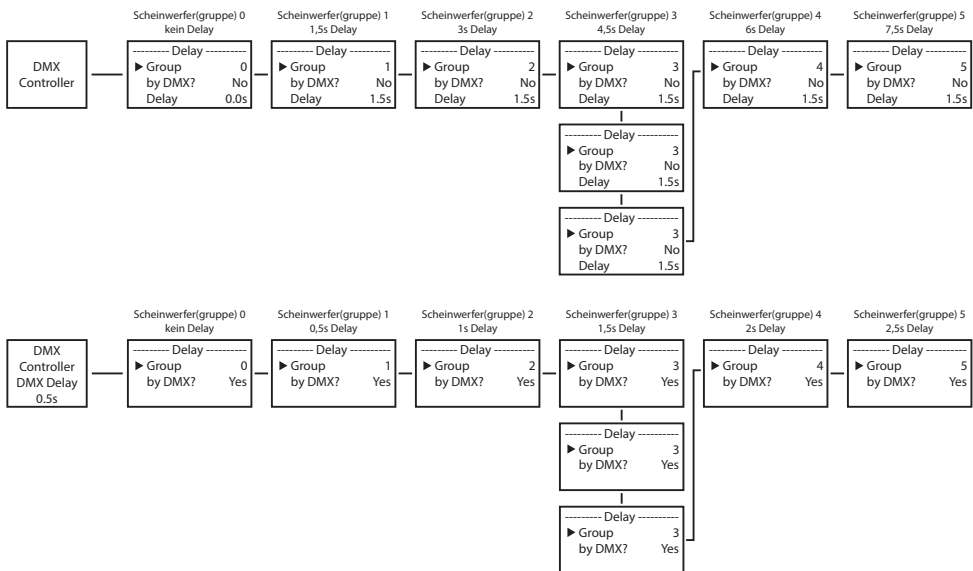

MODALITÀ DI FUNZIONAMENTO STAND-ALONE STATIC

Analogamente a quanto avviene in un dispositivo di comando DMX, la modalità stand-alone consente di impostare direttamente sul dispositivo le funzioni dimmer, stroboscopio (Strobe), R, G, B, W, A e UV con valori da 000 a 255. È quindi possibile creare una scena personalizzata, senza necessità di utilizzare un controller DMX aggiuntivo.

Premere MENU dalla schermata principale 1 per accedere al menu principale. Con i tasti UP e DOWN selezionare la voce di menu **Stand Alone** e confermare con ENTER. Con i tasti UP e DOWN selezionare la modalità di funzionamento stand-alone **Static** e confermare con ENTER. Con i tasti UP e DOWN selezionare la voce di menu che si vuole modificare e confermare con ENTER. È possibile impostare il valore desiderato da 000 a 255 tramite i tasti UP e DOWN. I valori dell'effetto stroboscopio corrispondono ai valori del canale 2 della tabella DMX 4CH e del canale 3 delle tabelle 13CH1 e 20CH. Confermare con ENTER.

<pre> ----- Menu ----- DMX Address DMX Mode DMX Delay Stand Alone Settings System Info </pre>	<pre> Stand Alone Static Color Macro User Color Auto </pre>	<pre> Static Dimmer Strobe Red Green Blue White Amber UV </pre>
---	---	---

MODALITÀ DI FUNZIONAMENTO STAND-ALONE COLOR MACRO

Sono disponibili 15 diverse macro colori; la luminosità può essere regolata separatamente per ogni preset.

Premere MENU dalla schermata principale 1 per accedere al menu principale. Con i tasti UP e DOWN selezionare la voce di menu **Stand Alone** e confermare con ENTER. Con i tasti UP e DOWN selezionare la modalità di funzionamento stand-alone **Color Macro** e confermare con ENTER. Con i tasti UP e DOWN, selezionare il colore desiderato come preset e confermare con ENTER (Color Off = blackout). È possibile impostare la luminosità desiderata da 000 a 100 tramite i tasti UP e DOWN. Confermare con ENTER.

<pre> ----- Menu ----- DMX Address DMX Mode DMX Delay Stand Alone Settings System Info </pre>	<pre> Stand Alone Static Color Macro User Color Auto </pre>	<pre> Color Macro Color Off Red Amber Yellow W Yellow Green Turquoise Cyan </pre>	<pre> Blue Lavender Mauve Magenta Pink Warm White White Cold White </pre>
---	---	---	---

MODALITÀ DI FUNZIONAMENTO STAND-ALONE USER COLOR

La modalità di funzionamento stand-alone User Color consente di salvare luminosità generale, stroboscopio e mix cromatico di R, G, B, W, A e UV direttamente nel dispositivo in otto preset cromatici individuali.

Premere MENU dalla schermata principale 1 per accedere al menu principale. Con i tasti UP e DOWN selezionare la voce di menu **Stand Alone** e confermare con ENTER. Con i tasti UP e DOWN selezionare la modalità di funzionamento stand-alone **User Color** e confermare con ENTER. Con i tasti UP e DOWN, selezionare ora il preset desiderato (Color 1 - Color 8) e confermare con ENTER. Con i tasti UP e DOWN selezionare la voce di menu che si vuole modificare e confermare con ENTER. È possibile impostare il valore desiderato da 000 a 255 tramite i tasti UP e DOWN. I valori dell'effetto stroboscopio corrispondono ai valori del canale 2 della tabella DMX 4CH e del canale 3 delle tabelle 13CH1 e 20CH. Confermare tutti gli inserimenti con ENTER.

<pre> ----- Menu ----- DMX Address DMX Mode DMX Delay Stand Alone Settings System Info </pre>	<pre> Stand Alone Static Color Macro User Color Auto </pre>	<pre> User Color Color 1 Color 8 </pre>	<pre> Color x Dimmer Strobe Red Green Blue White Amber UV </pre>
---	---	---	--

MODALITÀ DI FUNZIONAMENTO AUTO

Ciascuno dei 6 diversi programmi automatici è composto da sequenze di cambio colore prefissate; luminosità e velocità di esecuzione possono essere impostate separatamente.

Premere MENU dalla schermata principale 1 per accedere al menu principale. Con i tasti UP e DOWN selezionare la voce di menu **Stand Alone** e confermare con ENTER. Con i tasti UP e DOWN selezionare la modalità di funzionamento stand-alone **Auto** e confermare con ENTER. Con i tasti UP e DOWN, selezionare ora il programma desiderato (Program 1 - Program 6) e confermare con ENTER. Con l'ausilio dei tasti UP e DOWN selezionare dunque **Dimmer o Speed**, confermare con ENTER e regolare la luminosità o la velocità di esecuzione da 000 a 100 come desiderato. Confermare tutti gli inserimenti con ENTER.

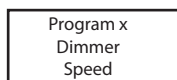
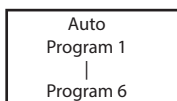
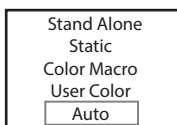
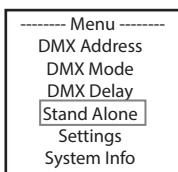

IMPOSTAZIONI DI SISTEMA (Settings)

Premere MENU dalla schermata principale 1 per accedere al menu principale. Con i tasti UP e DOWN selezionare la voce di menu **Settings** e confermare con ENTER.

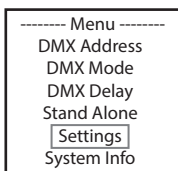

Si accede quindi al sottomenu per l'impostazione delle seguenti voci di sottomenu (v. tabella, selezionare con UP e DOWN, confermare con ENTER, modificare il valore o lo stato con UP e DOWN, confermare con ENTER).

Settings				
Wireless Settings	=	Impostazioni W-DMX	W-DMX On/Off	On = W-DMX attivato
			Reset	Off = W-DMX disattivato Premere ENTER = annullare il collegamento con un trasmettitore e passare alla modalità di accoppiamento
Power Mode	=	Modalità batteria	Standard	Funzione disattivata
			Eco	Autonomia della batteria quasi doppia al 50% di luminosità
Display Reverse	=	Ruotare la schermata display	On	Rotazione del display di 180° (ad es. per montaggio sopra testa)
			Off	Nessuna rotazione del display
Display	=	Illuminazione del display	On	Sempre acceso
			Off	Disattivazione dopo ca. 1 minuto di inattività
DMX Fail	=	Condizione di funzionamento in caso di interruzione del segnale DMX	Hold	Mantiene l'ultimo comando
			Blackout	Blackout attivato
			White	Tutti i LED con emissione al 100%
Power Fail	=	Modalità di funzionamento in caso di interruzione di corrente	Off	Nessuna variazione dello stato attuale
			On	Tutti i LED con emissione al 100%
Dimmer Curve	=	Curva del dimmer	Linear	L'intensità della luce cresce in maniera lineare con il valore DMX
			Exponential	L'intensità della luce può essere impostata in maniera più precisa nell'intervallo di valori DMX inferiore e grossolanamente in quello superiore
			Logarithmic	L'intensità della luce può essere impostata grossolanamente nell'intervallo di valori DMX inferiore e in maniera più precisa in quello superiore
			S-Curve	L'intensità della luce può essere impostata in maniera più precisa nell'intervallo di valori DMX inferiore e superiore e grossolanamente nell'intervallo di valori DMX intermedio
DimResp.	=	Comportamento dimmer	Led	Il proiettore reagisce in maniera repentina alle modifiche del valore DMX
			Halogen	Il proiettore si comporta in maniera analoga a un proiettore alogeno con lievi modifiche della luminosità

LED Calibration	=	Calibrazione dei colori	Red, Green, Blue, White, Amber, UV	Calibrazione singola dei colori. Impostazione della luminosità per più modalità di funzionamento dei 6 gruppi LED RGBW A+UV, con valori compresi tra 000 e 255
Auto Lock	=	Blocco automatico degli elementi di comando	On	Blocco automatico degli elementi di comando dopo circa 1 minuto di inattività. Visualizzazione sul display: "LOCKED" Per sbloccare: premere contemporaneamente UP e DOWN per circa 5 secondi
			Off	Blocco automatico degli elementi di comando disattivato
IR Remote	=	Consente di attivare o disattivare il controllo tramite telecomando a infrarossi	On	Controllo tramite telecomando a infrarossi attivato
			Off	Controllo tramite telecomando a infrarossi disattivato
Charge Switch	=	Attivare o disattivare la carica della batteria in funzione (LED accesi)	On	Quando il proiettore è in funzione, la batteria può essere contemporaneamente caricata utilizzando il caricabatterie originale (max. 1 proiettore per ogni caricabatterie)
			Off	Quando il proiettore è in funzione, la batteria non può essere contemporaneamente caricata utilizzando il caricabatterie originale (il caricamento è possibile solo in caso di blackout dei LED)
Factory Reset	=	Ripristino delle impostazioni di fabbrica	Reset Now?	Ripristino delle impostazioni di fabbrica: effettuare il reset con ENTER, annullare con MENU



Il funzionamento con caricabatterie o batteria ricaricabile è consentito solo in ambienti interni asciutti.

INFORMAZIONI DI SISTEMA (System Info)

Premere MENU dalla schermata principale 1 per accedere al menu principale. Con i tasti UP e DOWN selezionare la voce di menu **System Info** e confermare con ENTER.

----- Menu -----
DMX Address
DMX Mode
DMX Delay
Stand Alone
Settings
System Info

Si accede al sottomenu per richiamare le informazioni di sistema (v. tabella, selezionare con UP e DOWN, confermare con ENTER, modificare lo stato con UP e DOWN, confermare con ENTER).

System Info				
Firmware	=	Visualizzazione del firmware del dispositivo	Firmware V1.xx	
Temperature	=	Visualizzazione della temperatura dell'unità LED	LED	xxx°C / xxx°F
			C/F	Unit Celsius (= indicazione in gradi Celsius)
				Unit Fahrenheit (= indicazione in gradi Fahrenheit)
Battery Power	=	Schermata dello stato di carica della batteria indicata in percentuale	Battery Power xxx%	
Operation Hours	=	Visualizzazione del tempo di funzionamento	Totale xxxx:xh	Visualizzazione del tempo di funzionamento complessivo in ore e minuti

FUNZIONE DI BLOCCO MANUALE

L'opzione manuale che consente di evitare l'utilizzo non autorizzato o l'attivazione involontaria del proiettore (vedi "Settings" - "Autolock") può essere applicata anche automaticamente. Tenere premuti contemporaneamente i tasti UP e DOWN per circa 5 secondi. Verrà quindi visualizzata sul display la scritta "LOCKED" e non sarà più possibile modificare le impostazioni del proiettore con i tasti. Dopo ca. otto minuti verrà nuovamente visualizzata la modalità di funzionamento impostata. Per rimuovere il blocco, tenere premuti contemporaneamente i tasti UP e DOWN per circa 5 secondi. A questo punto il display torna alle informazioni visualizzate in precedenza.

TELECOMANDO A INFRAROSSI (opzionale)



Nelle impostazioni di sistema, alla voce "IR Remote", attivare il controllo tramite telecomando a infrarossi (IR Remote On). Dirigere quindi il telecomando a infrarossi direttamente verso il sensore a infrarossi posto sul pannello frontale del proiettore. Il raggio d'azione massimo è di circa 8 metri. Quando si desidera controllare il proiettore tramite W-DMX, disattivare il controllo tramite il telecomando a infrarossi (IR Remote Off).

BL / ON/OFF (blackout)

Premere il tasto BL per spegnere tutti i LED (blackout), indipendentemente dalla modalità di funzionamento attivata e controllata con il telecomando. Premendo nuovamente il tasto BL, si riattiva la modalità di funzionamento selezionata in precedenza.

SP / SPEED

Impostazione della velocità per i programmi di cambiamento colore in modalità Auto Program (PG). Selezionare un programma di cambiamento colore, quindi premere il tasto SP, utilizzare poi i tasti + e - per impostare la velocità desiderata da 000 a 100.

⚙️ / BRIGHTNESS

Non appena si preme il tasto per regolare la luminosità, si attiva la modalità di funzionamento statica. La luminosità complessiva può ora essere regolata a piacere con i tasti + e - (il valore impostato viene visualizzato sul display).

FL / FLASH (Stroboscopio)

Non appena si preme il tasto per impostare lo stroboscopio, si attiva la modalità di funzionamento statica. L'effetto stroboscopico può ora essere regolato a piacere con i tasti + e -. I valori dell'effetto stroboscopio corrispondono ai valori del canale 2 della tabella DMX 3CH e del canale 3 delle tabelle 13CH1 e 19CH (il valore impostato viene visualizzato sul display).

R / G / B / W / A / UV (CW e WW non operativi)

I 6 tasti R, G, B, W, A e UV permettono di creare mix cromatici personalizzati (modalità statica - Static). Premere il pulsante corrispondente al LED del colore desiderato, quindi utilizzare i pulsanti + e - per regolare la luminosità del LED del colore selezionato da 000 a 255 (il valore viene visualizzato sul display).

Esempio: impostando rosso e blu sul rispettivo livello più elevato e verde, bianco, ambra e UV sul livello più basso, il mix di colori che si ottiene è un magenta chiaro.

PG (Programmi cambiamento colori)

Selezionare il programma di cambio colore desiderato Program 1 - 6 premendo ripetutamente il tasto PG e regolare la luminosità con i tasti + e -. Premere il tasto SP (Speed) e poi usare i tasti + e - per impostare la velocità di esecuzione del programma (il rispettivo programma, il valore di luminosità corrispondente e la velocità di esecuzione vengono visualizzati sul display).

CM (preset colori)

Selezionare il preset di colore desiderato premendo ripetutamente il tasto CM e regolare la luminosità con i tasti + e - (il rispettivo preset di colore e il corrispondente valore di luminosità vengono visualizzati sul display).

SC (non operativo)

AU (non operativo)

DIFFUSORI

ENGLISH

DEUTSCH

FRANCAIS

ESPAÑOL

POLSKI

ITALIANO

DMX



Il proiettore è fornito di serie con due diffusori caratterizzati da dispersioni diverse (32°, 45°). In questo modo l'angolo di emissione luminosa del proiettore può essere impostato a piacere su 22° (senza diffusore), 32° o 45°. Posizionare il diffusore desiderato davanti alle lenti di emissione della luce e ruotarlo in senso antiorario utilizzando il principio della chiusura a baionetta fino a quando le quattro alette esterne sul bordo del diffusore si innestano nei loro supporti nel paraluce. I quattro magneti nel diffusore e i quattro magneti opposti nel paraluce si trovano direttamente uno sopra l'altro e il diffusore viene trattenuto saldamente. Nell'eseguire questa operazione verificare che il lato del diffusore sia rivolto verso il proiettore nel punto in cui sono stati incastrati i due magneti e che l'incavo sul bordo del diffusore si trovi nella zona piatta del paraluce.

INSTALLAZIONE E MONTAGGIO

Grazie all'ampia staffa di montaggio o di supporto, il proiettore può essere collocato in un punto adatto su una superficie piana. Il montaggio a una traversa viene effettuato tramite un apposito morsetto per traverse, da fissare alla staffa di montaggio (A). Morsetti per traverse idonei sono disponibili come accessori. Collegare saldamente il tutto e fissare il proiettore alla staffa con un cavo di sicurezza idoneo nell'occhiello di sicurezza integrato. Quando si installa la traversa, assicurarsi che la staffa di montaggio sia saldamente fissata all'alloggiamento del proiettore con le quattro viti Torx T20 (B).



Importante indicazione sulla sicurezza: il montaggio sopratesta, in particolare dove vi sono delle persone, richiede una vasta esperienza, incluso il calcolo dei valori limite del carico di lavoro, il materiale di installazione utilizzato e la verifica periodica della sicurezza di tutti i materiali di installazione e dei proiettori. Se non si dispone di queste qualifiche, non cercare di effettuare l'installazione in proprio, ma ricorrere all'ausilio di aziende professionali.



Per poter utilizzare efficacemente la funzione Tilt con l'apposita vite quando viene utilizzata come proiettore e per ottenere un aspetto più discreto, la staffa di montaggio deve essere rimossa allentando le quattro viti Torx T20 (B), che fissano la staffa di montaggio all'alloggiamento del proiettore, con un utensile adeguato.



TECNOLOGIA DMX

DMX512

DMX (Digital Multiplex) è la sigla di un protocollo di trasmissione universale per la comunicazione tra dispositivi e controller. Un controller DMX invia dati DMX ai dispositivi DMX collegati. I dati DMX vengono sempre trasmessi come flusso di dati seriale, che viene inoltrato da un dispositivo collegato al successivo attraverso le connessioni (connettori XLR) DMX IN e DMX OUT presenti per ogni dispositivo DMX compatibile, per un massimo di 32 dispositivi. L'ultimo dispositivo della catena deve essere dotato di un connettore terminale (terminatore).



COLLEGAMENTO DMX:

DMX è il linguaggio condiviso che consente l'accoppiamento tra diversi tipi di dispositivo e modelli di produttori differenti e il controllo da parte di un controller centrale, a condizione che tutti i dispositivi e il controller siano DMX compatibili. Per una trasmissione dei dati ottimale, il cavo che collega i singoli dispositivi deve essere il più corto possibile. L'ordine dei dispositivi nella rete DMX non influisce sull'indirizzamento. Il dispositivo con indirizzo DMX 1 può quindi trovarsi in una posizione qualsiasi della catena DMX (seriale): all'inizio, alla fine o in qualsiasi punto al centro. Se a un dispositivo viene assegnato l'indirizzo DMX 1, il controller "sa" di dover inviare a questo dispositivo tutti i dati attribuiti all'indirizzo 1, indipendentemente dalla sua posizione nella interconnessione DMX.

ACCOPPIAMENTO SERIALE DI PIÙ PROIETTORI

1. Collegare il connettore XLR maschio (a 3 o 5 poli) del cavo DMX con l'uscita DMX (presa XLR femmina) del primo dispositivo DMX (ad esempio controller DMX).
2. Collegare il connettore XLR femmina del cavo DMX connesso al primo proiettore DMX con l'ingresso DMX (presa XLR maschio) del successivo dispositivo DMX. Analogamente, collegare l'uscita DMX di questo dispositivo con l'ingresso DMX del dispositivo seguente e così via. Tenere presente che in linea di principio i dispositivi DMX sono collegati in serie e i collegamenti non si possono condividere senza uno splitter attivo. In una catena DMX i dispositivi DMX non possono essere più di 32.

Nelle linee di prodotti Adam Hall 3 STAR, 4 STAR e 5 STAR è disponibile un'ampia scelta di cavi DMX.

CAVO DMX:

In caso di cavi di propria realizzazione, procedere secondo le figure di questa pagina. Non collegare mai la schermatura dei cavi con il contatto di massa del connettore e assicurarsi che la schermatura non entri in contatto con l'involucro del connettore XLR. Il contatto di massa della schermatura può generare guasti al sistema.

Configurazione dei connettori:

Cavo DMX con connettori XLR a 3 poli:

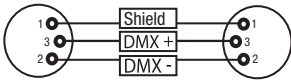

Cavo DMX con connettori XLR a 5 poli (pin 4 e 5 non assegnati):

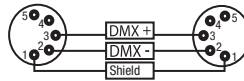

CONNETTORE TERMINALE DMX (TERMINATORE):

Per evitare errori di sistema, l'ultimo dispositivo di una catena DMX deve essere dotato di una resistenza di terminazione (120 ohm, 1/4 W).

Connettore XLR a 3 poli con resistenza di terminazione: K3DMXT3

Connettore XLR a 5 poli con resistenza di terminazione: K3DMXT5

Configurazione dei connettori:

Connettore XLR a 3 poli:

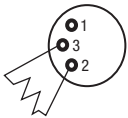

Connettore XLR a 5 poli:

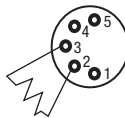

ADATTATORE DMX:

Se si utilizzano degli adattatori, in una catena DMX si possono anche combinare dispositivi DMX con collegamenti a 3 poli e dispositivi DMX con collegamenti a 5 poli.

Configurazione dei connettori

Adattatore DMX XLR maschio 5 poli a XLR femmina 3 poli: K3DGF0020
Pin 4 e 5 non assegnati.

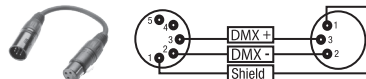

Configurazione dei connettori

Adattatore DMX XLR maschio 3 poli a XLR femmina 5 poli: K3DHM0020
Pin 4 e 5 non assegnati.

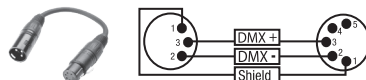

DATI TECNICI

Codice articolo:	CLDROPB4(WH)
Tipologia di prodotto:	Wash Light a LED
Tipo:	Proiettori da esterni
Spettro cromatico LED:	RGBWA+UV
Numero di LED:	4
Tipo di LED:	LED Prolight da 15 W
Frequenza PWM:	800 Hz
Angolo di emissione:	Beam Angle 22° / Field Angle 38° 1. Filter Medium BA 32° 2° Filter Wide BA 45°
Ingresso DMX:	W-DMX™ (Wireless DMX)
Uscita DMX:	–
Modalità DMX:	20 canali / 2x 13 canali / 7 canali / 6 canali / 4 canali / 3 canali
Funzioni DMX:	Dimmer, dimmer fine, RGBWA + UV fine, stroboscopio, curve dimmer, CCT, comportamento dimmer, macro colore, cambiamenti colore, dissolvenza colori, ritardo DMX
Funzioni stand-alone:	Static, Color Macros, Auto-Program, User Color
Comando:	W-DMX™, telecomando a infrarossi (opzionale)
Elementi di comando:	Menu, Enter, Up, Down, Power
Elementi di visualizzazione:	Display OLED
Tensione di esercizio:	100 – 240 V AC / 50 – 60 Hz
Potenza assorbita:	75 W
Intensità di illuminazione (a 1 m/ 3 m):	6750 lx / 755 lx
Flusso luminoso:	1400 lm
CRI:	White LED >79
Collegamento alimentazione elettrica:	Presa di bassa tensione per alimentatore esterno
Temperatura ambiente (in esercizio):	0°C – 40°C
Grado di protezione:	IP65
Power supply certificate:	CE, RoHS, ETL, FCC
Materiale cassa:	metallo
Colore cassa:	Nero / bianco
Raffreddamento alloggiamento:	Raffreddato a convezione (senza ventola)
Ingombro (L x H x P, senza staffe di montaggio):	170 x 170 x 186 mm
Peso:	3,1 kg
Altre caratteristiche:	In dotazione: 2 filtri e 1 staffa di montaggio in dotazione Opzionale: 1 alimentatore esterno con distributore a 6 ingressi, telecomando IR

ENGLISH

DEUTSCH

FRANCAIS

ESPAÑOL

POLSKI

ITALIANO

DMX

DICHIARAZIONI DEL PRODUTTORE

MANUFACTURER'S WARRANTY & LIMITATION OF LIABILITY

Le nostre attuali condizioni di garanzia e la limitazione di responsabilità sono consultabili alla pagina: https://cdn-shop.adamhall.com/media/pdf/MANUFACTURERS-DECLARATIONS_CAMEO.pdf. In caso di assistenza, rivolgersi a Adam Hall GmbH, Adam-Hall-Str. 1, 61267 Neu Anspach / E-mail Info@adamhall.com / +49 (0)6081 / 9419-0.



CORRETTO SMALTIMENTO DEL PRODOTTO

(In vigore nell'Unione Europea e in altri Paesi europei in cui si attui la raccolta differenziata) Questo simbolo apposto sul prodotto o sui relativi documenti indica che, per evitare danni all'ambiente e alle persone causati da uno smaltimento incontrollato dei rifiuti, alla fine del suo ciclo di vita l'apparecchio non deve essere smaltito insieme ai normali rifiuti domestici. Il prodotto deve quindi essere smaltito separatamente da altri rifiuti e riciclato nell'ottica dell'incentivazione di cicli economici sostenibili. I clienti privati possono richiedere informazioni sulle possibilità di smaltimento ecosostenibile al rivenditore presso il quale è stato acquistato il prodotto o presso le autorità regionali competenti. I clienti aziendali devono invece contattare il proprio fornitore e controllare le eventuali condizioni contrattuali inerenti allo smaltimento degli apparecchi. Questo prodotto non deve essere smaltito assieme ad altri rifiuti industriali.

Conformità CE

Con la presente Adam Hall GmbH dichiara che questo prodotto soddisfa le seguenti direttive (ove pertinente):

Direttiva R&TTE (1999/5/CE) e RED (2014/53/UE) da giugno 2017

Direttiva bassa tensione (2014/35/CE)

Direttiva CEM (2014/30/UE)

RoHS (2011/65/UE)

La dichiarazione di conformità completa è reperibile al sito www.adamhall.com.

Per ulteriori informazioni è inoltre possibile scrivere a info@adamhall.com.

DMX CONTROL / DMX STEUERUNG / PILOTAGE DMX / CONTROL DMX / STEROWANIE DMX / CONTROLLO DMX

EN	The DMX Delay channel of each DMX mode is only enabled, if by DMX? in the menu item DMX Delay is set to Yes .
DE	Der Kanal DMX Delay ist in den DMX-Modi nur aktiviert, wenn im Menüpunkt DMX Delay unter by DMX? Yes eingestellt ist.
FR	Le canal DMX Delay de chaque mode DMX n'est activé que si par DMX ? dans le menu DMX Delay est réglé sur Yes .
ES	El canal del DMX Delay de cada modo DMX sólo está habilitado, si por DMX? en el elemento de menú DMX Delay está ajustado a Yes .
PL	Kanał DMX Delay dla każdego trybu DMX jest włączony tylko wtedy, gdy przez DMX? w punkcie menu DMX Delay ustawiony jest na Tak .
IT	Il canale DMX Delay di ogni modalità DMX è abilitato solo se alla voce di menu DMX Delay è impostato su Si .

20 CH Mode						
Ch.	Function	Values				Sub-Group
1	Dimmer	000	-	255	0% to 100%	Dimmer
2	Dimmer fine	000	-	255	0% to 100%	
3	Strobe functions	000	-	005	Strobe open	Multifunctional Strobe
		006	-	010	Strobe closed	
		011	-	033	Pulse random, slow -> fast	
		034	-	056	Ramp up random, slow -> fast	
		057	-	079	Ramp down random, slow -> fast	
		080	-	102	Random Strobe effect, slow -> fast	
		103	-	127	Strobe Break effect, 5s.....1s (short burst with break)	
		128	-	250	Strobe slow -> fast <1Hz – 20Hz	
		251	-	255	Strobe open	
4	Red	000	-	255	0% to 100%	Red
5	Red fine	000	-	255	0% to 100%	
6	Green	000	-	255	0% to 100%	Green
7	Green fine	000	-	255	0% to 100%	
8	Blue	000	-	255	0% to 100%	Blue
9	Blue fine	000	-	255	0% to 100%	
10	White	000	-	255	0% to 100%	White
11	White fine	000	-	255	0% to 100%	
12	Amber	000	-	255	0% to 100%	Amber
13	Amber fine	000	-	255	0% to 100%	
14	UV	000	-	255	0% to 100%	UV
15	UV fine	000	-	255	0% to 100%	

ENGLISH

DEUTSCH

FRANCAIS

ESPAÑOL

POLSKI

ITALIANO

DMX

16	Color Macros (override RGBWA+UV)	000	-	005	Color off	Color Macros
		006	-	013	Red	
		014	-	021	Amber	
		022	-	029	Yellow warm	
		030	-	037	Yellow	
		038	-	045	Green	
		046	-	053	Turquoise	
		054	-	061	Cyan	
		062	-	069	Blue	
		070	-	077	Lavender	
		078	-	085	Mauve	
		086	-	093	Magenta	
		094	-	101	Pink	
		102	-	109	Warm White	
		110	-	117	White	
		118	-	125	Cold White	
		126	-	127	Color Jumping stop	
		128	-	164	Color Jumping speed slow -> fast	
		165	-	201	Color Fading speed slow -> fast	
		202	-	207	User Color_1	
208	-	213	User Color_2			
214	-	219	User Color_3			
220	-	225	User Color_4			
226	-	231	User Color_5			
232	-	237	User Color_6			
238	-	243	User Color_7			
244	-	249	User Color_8			
250	-	255	no function			
17	Color Macro Cross-fade (transition time between Color Macros)	000	-	005	0s	Transition Time between Color Macros
		006	-	105	0.1s – 10s (0.1s Steps)	
		106	-	214	11s – 119s (1s Steps)	
		215	-	244	2m – 4m50s (10s Steps)	
		245	-	255	5m – 15m (1m Steps)	
18	Color Temperature (overrides RGBWA+UV and Color Macros)	000	-	006	off	CCT
		007	-	009	Bulb White (2700K)	
		010	-	012	Halogen White (3200K)	
		013	-	015	Neutral White (4000K)	
		016	-	018	Studio White (5600K)	
		019	-	021	Daylight White (6500K)	
		022	-	255	1800K – 7500K	

19	Device Settings (please read remark 1*)	000	-	005	no function	Control
		006	-	073	Spare	
		074	-	075	Dimmer Response LED (hold 3s)	
		076	-	077	Dimmer Response Halogen (hold 3s)	
		078	-	139	Spare	
		140	-	141	Display on (hold 3s)	
		142	-	143	Display off (hold 3s)	
		144	-	163	Spare	
		164	-	165	Dimmer Curve Linear (hold 3s)	
		166	-	167	Dimmer Curve Exponential (hold 3s)	
		168	-	169	Dimmer Curve Logarithmic (hold 3s)	
		170	-	171	Dimmer Curve S-Curve (hold 3s)	
		172	-	191	Spare	
		192	-	193	Full Power Mode (hold 5s)	
		194	-	195	Eco Mode (\approx 50% LED Power) (hold 5s)	
		196	-	197	Spare	
198	-	199	Spare			
200	-	201	Spare			
202	-	255	Spare			
20	DMX Delay	000	-	005	No Delay	DMX Delay
		006	-	255	0.1s -> 2.0s	

EN: (1*) After the adjustments have been made, set the value to 000 to avoid disturbance by endless function call.

DE: (1*) Nachdem die Einstellungen vorgenommen wurden, stellen Sie den Wert auf 000 ein, um Störungen durch endlosen Funktionsaufruf zu vermeiden.

FR: (1*) Une fois les ajustements effectués, réglez la valeur sur 000 pour éviter les perturbations par appel de fonction sans fin.

ES: (1*) Después de realizar los ajustes, establezca el valor en 000 para evitar perturbaciones mediante una llamada de función sin fin.

PL: (1*) Po dokonaniu ustawień ustaw wartość na 000, aby uniknąć zakłóceń przez niekończące się wywołanie funkcji.

IT: (1*) Dopo aver effettuato le regolazioni, impostare il valore su 000 per evitare disturbi causati da una chiamata a funzione infinita.

13 CH Mode						
Ch.	Function	Values				Sub-Group
1	Dimmer	000	-	255	0% to 100%	Dimmer
2	Dimmer fine	000	-	255	0% to 100%	
3	Strobe functions	000	-	005	Strobe open	Multifunctional Strobe
		006	-	010	Strobe closed	
		011	-	033	Pulse random, slow -> fast	
		034	-	056	Ramp up random, slow -> fast	
		057	-	079	Ramp down random, slow -> fast	
		080	-	102	Random Strobe effect, slow -> fast	
		103	-	127	Strobe Break effect, 5s.....1s (short burst with break)	
		128	-	250	Strobe slow -> fast <1Hz – 20Hz	
251	-	255	Strobe open			
4	Red	000	-	255	0% to 100%	Red
5	Green	000	-	255	0% to 100%	Green
6	Blue	000	-	255	0% to 100%	Blue
7	White	000	-	255	0% to 100%	White
8	Amber	000	-	255	0% to 100%	Amber
9	UV	000	-	255	0% to 100%	UV

10	Color Macros (override RGBWA+UV)	000	-	005	Color off	Color Macros
		006	-	013	Red	
		014	-	021	Amber	
		022	-	029	Yellow warm	
		030	-	037	Yellow	
		038	-	045	Green	
		046	-	053	Turquoise	
		054	-	061	Cyan	
		062	-	069	Blue	
		070	-	077	Lavender	
		078	-	085	Mauve	
		086	-	093	Magenta	
		094	-	101	Pink	
		102	-	109	Warm White	
		110	-	117	White	
		118	-	125	Cold White	
		126	-	127	Color Jumping stop	
		128	-	164	Color Jumping speed slow -> fast	
		165	-	201	Color Fading speed slow -> fast	
		202	-	207	User Color_1	
		208	-	213	User Color_2	
		214	-	219	User Color_3	
		220	-	225	User Color_4	
		226	-	231	User Color_5	
		232	-	237	User Color_6	
238	-	243	User Color_7			
244	-	249	User Color_8			
250	-	255	no function			
11	Color Macro Crossfade (transi- tion time between Color Macros)	251	-	005	0s	Transition Time between Color Macros
		006	-	105	0,1s – 10s (0,1s Steps)	
		106	-	214	11s – 119s (1s Steps)	
		215	-	244	2m – 4m50s (10s Steps)	
		245	-	255	5m – 15m (1m Steps)	
12	Color Temperature	000	-	006	off	CCT
		007	-	009	Bulb White (2700K)	
		010	-	012	Halogen White (3200K)	
		013	-	015	Neutral White (4000K)	
		016	-	018	Studio White (5600K)	
		019	-	021	Daylight White (6500K)	
		022	-	255	1800K – 7500K	
13	DMX Delay	000	-	005	No Delay	DMX Delay
		006	-	255	0.1s -> 2.0s	

13 CH Mode 2						
Ch.	Function	Values				Sub-Group
1	Red	000	-	255	0% to 100%	Red
2	Red fine	000	-	255	0% to 100%	
3	Green	000	-	255	0% to 100%	Green
4	Green fine	000	-	255	0% to 100%	
5	Blue	000	-	255	0% to 100%	Blue
6	Blue fine	000	-	255	0% to 100%	
7	White	000	-	255	0% to 100%	White
8	White fine	000	-	255	0% to 100%	
9	Amber	000	-	255	0% to 100%	Amber
10	Amber fine	000	-	255	0% to 100%	
11	UV	000	-	255	0% to 100%	UV
12	UV fine	000	-	255	0% to 100%	
13	DMX Delay	000	-	005	No Delay	DMX Delay
		006	-	255	0.1s -> 2.0s	

7 CH Mode						
Ch.	Function	Values				Sub-Group
1	Red	000	-	255	0% to 100%	Red
2	Green	000	-	255	0% to 100%	Green
3	Blue	000	-	255	0% to 100%	Blue
4	White	000	-	255	0% to 100%	White
5	Amber	000	-	255	0% to 100%	Amber
6	UV	000	-	255	0% to 100%	UV
7	DMX Delay	000	-	005	No Delay	DMX Delay
		006	-	255	0.1s -> 2.0s	

6 CH Mode						
Ch.	Function	Values				Sub-Group
1	Dimmer	000	-	255	0% to 100%	Dimmer
2	Strobe	000	-	005	Strobe open	Strobe
		006	-	255	Strobe slow -> fast <1Hz – 20Hz	
3	Chase (chase between Color Macro 1 and Color Macro 2)	000	-	005	No Chase, Color Macro 1 is on	Chase
		006	-	026	Jump 10,0s -> 4,0s	
		027	-	127	Jump 4,0s -> 0,1s	
		128	-	148	Fade 10,0s -> 4,0s	
		149	-	255	Fade 4,0s -> 0,1s	

4	Color Macros 1	000	-	005	Color off	Color Macros 1
		006	-	013	Red	
		014	-	021	Amber	
		022	-	029	Yellow warm	
		030	-	037	Yellow	
		038	-	045	Green	
		046	-	053	Turquoise	
		054	-	061	Cyan	
		062	-	069	Blue	
		070	-	077	Lavender	
		078	-	085	Mauve	
		086	-	093	Magenta	
		094	-	101	Pink	
		102	-	109	Warm White	
		110	-	117	White	
		118	-	125	Cold White	
		126	-	201	no function	
		202	-	207	User Color_1	
		208	-	213	User Color_2	
		214	-	219	User Color_3	
220	-	225	User Color_4			
226	-	231	User Color_5			
232	-	237	User Color_6			
238	-	243	User Color_7			
244	-	249	User Color_8			
250	-	255	no function			
5	Color Macros 2	000	-	255	same like Color Macros 1	Color Macros 2
6	DMX Delay	000	-	005	No Delay	DMX Delay
		006	-	255	0,1s -> 2,0s	

4 CH Mode						
Ch.	Function	Values				Sub-Group
1	Dimmer	000	-	255	0% to 100%	Dimmer
2	Strobe functions	000	-	005	Strobe open	Multifunctional Strobe
		006	-	010	Strobe closed	
		011	-	033	Pulse random, slow -> fast	
		034	-	056	Ramp up random, slow -> fast	
		057	-	079	Ramp down random, slow -> fast	
		080	-	102	Random Strobe effect, slow -> fast	
		103	-	127	Strobe Break effect, 5s.....1s (short burst with break)	
		128	-	250	Strobe slow -> fast <1Hz – 20Hz	
251	-	255	Strobe open			

3	Color Macros	000	-	005	Color off	Color Macros
		006	-	013	Red	
		014	-	021	Amber	
		022	-	029	Yellow warm	
		030	-	037	Yellow	
		038	-	045	Green	
		046	-	053	Turquoise	
		054	-	061	Cyan	
		062	-	069	Blue	
		070	-	077	Lavender	
		078	-	085	Mauve	
		086	-	093	Magenta	
		094	-	101	Pink	
		102	-	109	Warm White	
		110	-	117	White	
		118	-	125	Cold White	
		126	-	127	Color Jumping stop	
		128	-	164	Color Jumping speed slow -> fast	
		165	-	201	Color Fading speed slow -> fast	
		202	-	207	User Color_1	
208	-	213	User Color_2			
214	-	219	User Color_3			
220	-	225	User Color_4			
226	-	231	User Color_5			
232	-	237	User Color_6			
238	-	243	User Color_7			
244	-	249	User Color_8			
250	-	255	no function			
4	DMX Delay	000	-	005	No Delay	DMX Delay
		006	-	255	0.1s -> 2.0s	

3 CH Mode						
Ch.	Function	Values				Sub-Group
1	Dimmer	000	-	255	0% to 100%	Dimmer
2	Color Temperature	000	-	006	off	CCT
		007	-	009	Bulb White (2700K)	
		010	-	012	Halogen White (3200K)	
		013	-	015	Neutral White (4000K)	
		016	-	018	Studio White (5600K)	
		019	-	021	Daylight White (6500K)	
		022	-	255	1800K – 7500K	
3	DMX Delay	000	-	005	No Delay	DMX Delay
		006	-	255	0.1s -> 2.0s	

