

USER'S MANUAL  
BEDIENUNGSANLEITUNG  
MANUEL D'UTILISATION  
MANUAL DE USUARIO  
INSTRUKCJA OBSŁUGI  
MANUALE D'USO

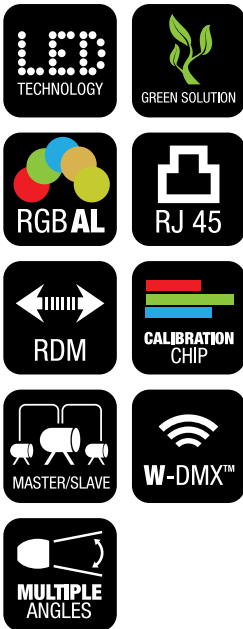

# H1 FC

COMPACT HOUSE LIGHT - FULL COLOUR LED  
CLH1FC(WH)

# **CONTENTS / INHALTSVERZEICHNIS / CONTENU / CONTENIDO / TREŚĆ / CONTENUTO**

## **ENGLISH**

INFORMATION ON THIS USER MANUAL	5
INTENDED USE	5
DEFINITIONS AND SYMBOL EXPLANATIONS	5
SAFETY INSTRUCTIONS	6
INSTRUCTIONS FOR INDOOR INSTALLATION EQUIPMENT INCLUDED	10
INTRODUCTION	11
CONNECTIONS, OPERATING AND DISPLAY ELEMENTS	12
CABLING THE CONNECTION TERMINAL	15
CONTROL VIA THE UNICON REMOTE UNIT	16
DIFFUSERS	24
TRUSS INSTALLATION	25
SUSPENDED INSTALLATION	25
CARE, MAINTENANCE AND REPAIR	27
OPTIONAL ACCESSORIES	28
TECHNICAL DATA	30
MINIMUM DISTANCE TO ILLUMINATED SURFACE	31
MINIMUM DISTANCE TO NORMALLY FLAMMABLE MATERIALS	31
DISPOSAL	31
MANUFACTURER'S DECLARATIONS	32

## **DEUTSCH**

INFORMATIONEN ZU DIESER BEDIENUNGSANLEITUNG	33
BESTIMMUNGSGEMÄSSER GEBRAUCH	33
BEGRIFFS- UND SYMBOLERKLÄRUNGEN	33
SICHERHEITSHINWEISE	34
HINWEISE FÜR INDOOR-INSTALLATIONSGERÄTE	39
LIEFERUMFANG	39
EINFÜHRUNG	40
ANSCHLÜSSE, BEDIEN- UND ANZEIGEELEMENTE	41
ANSCHLUSSTERMINAL VERKABELN	44
BEDIENUNG PER REMOTE-EINHEIT UNICON	45
STREUSCHEIBEN	54
TRAVERSENMONTAGE	55
HÄNGENDE INSTALLATION	55
PFLEGE, WARTUNG UND REPARATUR	57
OPTIONALES ZUBEHÖR	58
TECHNISCHE DATEN	60
MINDESTABSTAND ZUR BELEUCHTETEN FLÄCHE	61
MINDESTABSTAND ZU NORMAL ENTFLAMMBAREN MATERIALIEN	61
ENTSORGUNG	61
HERSTELLERERKLÄRUNGEN	62

# **CONTENTS / INHALTSVERZEICHNIS / CONTENU / CONTENIDO / TREŠĆ / CONTENUTO**

## **FRANÇAIS**

INFORMATIONS CONCERNANT CE MANUEL D'UTILISATION	63
UTILISATION CONFORME	63
EXPLICATIONS DES TERMES ET DES SYMBOLES	63
CONSIGNES DE SÉCURITÉ	64
CONSIGNES POUR LES APPAREILS D'INSTALLATION INTÉRIEURE	69
CONTENU DE LA LIVRAISON	69
PRÉSENTATION	70
RACCORDEMENTS, ÉLÉMENTS DE COMMANDE ET D'AFFICHAGE	71
CÂBLAGE DE LA BORNE DE RACCORDEMENT	74
COMMANDE PAR UNITÉ DE COMMANDE À DISTANCE UNICON	75
DIFFUSEURS	84
MONTAGE SUR TRAVERSE	85
INSTALLATION SUSPENDUE	85
ENTRETIEN, MAINTENANCE ET RÉPARATION	87
ACCESSOIRES EN OPTION	88
CARACTÉRISTIQUES TECHNIQUES	90
DISTANCE MINIMALE PAR RAPPORT À LA SURFACE ÉCLAIRÉE	91
DISTANCE MINIMALE PAR RAPPORT AUX MATÉRIAUX NORMALEMENT INFLAMMABLES	91
ÉLIMINATION	91
DÉCLARATIONS DU FABRICANT	92

## **ESPAÑOL**

INFORMACIÓN SOBRE ESTE MANUAL DE INSTRUCCIONES	93
USO PREVISTO	93
TÉRMINOS Y SÍMBOLOS	93
INSTRUCCIONES DE SEGURIDAD	94
INSTRUCCIONES PARA LOS EQUIPOS DE INSTALACIÓN FIJA EN INTERIORES	99
VOLUMEN DE SUMINISTRO	99
INTRODUCCIÓN	100
CONEXIONES, ELEMENTOS DE MANEJO Y ELEMENTOS DE VISUALIZACIÓN	101
CABLEADO DEL TERMINAL DE CONEXIONES	104
MANEJO CON EL MANDO A DISTANCIA UNICON	105
DIFUSORES	114
MONTAJE EN TRAVESAÑO	115
INSTALACIÓN EN SUSPENSIÓN	115
CUIDADO, MANTENIMIENTO Y REPARACIÓN	117
ACCESORIOS OPCIONALES	118
DATOS TÉCNICOS	120
DISTANCIA MÍNIMA CON RESPECTO A LA SUPERFICIE ILUMINADA	121
DISTANCIA MÍNIMA CON RESPECTO A MATERIALES NORMALMENTE INFLAMABLES	121
ELIMINACIÓN	121
DECLARACIONES DEL FABRICANTE	122

# **CONTENTS / INHALTSVERZEICHNIS / CONTENU / CONTENIDO / TREŠĆ / CONTENUTO**

## **POLSKI**

INFORMACJE DOTYCZĄCE NINIEJSZEJ INSTRUKCJI OBSŁUGI	123
UŻYTKOWANIE ZGODNÉ Z PRZEZNACZENIEM	123
OBJAŚNIENIA TERMINÓW I SYMBOLI	123
ZASADY BEZPIECZEŃSTWA	124
UWAGI DOTYCZĄCE URZĄDZEŃ SŁUŻĄCYCH DO MONTAŻU WE WNĘTRZACH	129
ZAKRES DOSTAWY	129
WPROWADZENIE	130
PRZYŁĄCZA, ELEMENTY OBSŁUGI I WSKAŹNIKI	131
OKABLOWANIE LISTWY PRZYŁĄCZENIOWEJ	134
OBSŁUGA ZA POMOCĄ JEDNOŠTKI ZDALNEJ UNICON	135
DYFUZORY	144
MONTAŻ NA KRATOWNICY	145
MONTAŻ WISZĄCY	145
CZYSZCZENIE, KONSERWACJA I NAPRAWY	147
AKCESORIA DODATKOWE	148
DANE TECHNICZNE	150
MINIMALNA ODLEGŁOŚĆ OD POWIERZCHNI OŚWIETLONEJ	151
MINIMALNA ODLEGŁOŚĆ OD NORMALNIE ŁATWOPALNYCH MATERIAŁÓW	151
UTYLIZACJA	151
DEKLARACJE PRODUCENTA	152

## **ITALIANO**

INFORMAZIONI SUL PRESENTE MANUALE D'USO	153
UTILIZZO CONFORME	153
SPIEGAZIONE DI CONCETTI E SIMBOLI	153
INDICAZIONI SULLA SICUREZZA	154
NOTE SUI DISPOSITIVI PER INSTALLAZIONI ELETTRICHE IN AMBIENTI INTERNI	159
DOTAZIONE	159
INTRODUZIONE	160
CONNETTORI, ELEMENTI DI COMANDO E VISUALIZZAZIONE	161
CABLAGGIO DEL TERMINALE DI COLLEGAMENTO	164
COMANDO TRAMITE UNITÀ REMOTA UNICON	165
DIFFUSORI	174
MONTAGGIO SU TRAVERSA	175
INSTALLAZIONE A SOSPENSIONE	175
PULIZIA, MANUTENZIONE E RIPARAZIONE	177
ACCESSORI OPZIONALI	178
DATI TECNICI	180
DISTANZA MINIMA DALLA SUPERFICIE ILLUMINATA	181
DISTANZA MINIMA DAI MATERIALI NORMALMENTE INFIAMMABILI	181
SMALTIMENTO	181
DICHIARAZIONI DEL PRODUTTORE	182

## **DMX**

DMX CONTROL / DMX STEUERUNG / PILOTAGE DMX / CONTROL DMX / STEROWANIE DMX / CONTROLLO DMX	183
--	-----

**YOU HAVE MADE THE RIGHT CHOICE!**

This device has been developed and manufactured to the highest quality standards to ensure many years of problem-free operation. Please read this user manual carefully to be able to use your new Cameo product quickly and optimally. Further information about Cameo Light is available on our website **CAMEOLIGHT.COM**.

**INFORMATION ON THIS USER MANUAL**

- Carefully read the safety instructions and the entire manual before operating the device.
- Observe the warnings on the device and in the user manual.
- Always keep the user manual within reach.
- If you sell or pass on the device, it is important that you also include this user manual, as it is an integral part of the product.

**INTENDED USE**

This product is a spotlight for permanent installation!

This spotlight is intended exclusively for professional users and is not suitable for private households or third parties!

Use of the product outside the specified technical data and operating conditions, as well as incorrect installation, is considered inappropriate!

Liability for damage and third-party damage to persons and property due to inappropriate use is excluded!

The product is not suitable for:

- Use by persons (including children) with limited physical, sensory or mental abilities or lack of experience and knowledge.
- Children (children must be instructed not to play with the device).

**DEFINITIONS AND SYMBOL EXPLANATIONS**

1. **HAZARD:** The word HAZARD, possibly in combination with a symbol, indicates situations in which there is an immediate danger or risk of potentially fatal injury.
2. **WARNING:** The word WARNING, possibly in combination with a symbol, indicates situations in which there is an immediate danger or risk of potentially fatal injury.
3. **CAUTION:** The word CAUTION, possibly in combination with a symbol, indicates situations or conditions that could result in injury.
4. **ATTENTION:** The word ATTENTION, possibly in combination with a symbol, indicates situations or conditions that could result in damage to property and/or the environment.



This symbol identifies hazards that can cause electric shock.



This symbol identifies hazardous areas or hazardous situations.



This symbol indicates hazards caused by hot surfaces.



This symbol indicates hazards caused by intense light sources.



This symbol indicates a device in which there are no user-replaceable parts.



This symbol indicates additional information on the operation of the product.

## SAFETY INSTRUCTIONS



### HAZARD:

1. Do not open the device and do not perform any modifications.
2. If your device no longer functions properly, if liquids or objects get inside it or if it has been damaged in any other way, switch it off immediately and unplug it from the power source. The device may be repaired only by authorised repair technicians.
3. For devices of protection class 1, the protective conductor must be connected correctly. Never disconnect the protective conductor. Devices of protection class 2 do not have a protective conductor.
4. Ensure that live cables are not kinked or otherwise mechanically damaged.
5. Never bypass the device fuse.



### WARNING:

1. The device may not be operated if it shows obvious signs of damage.
2. The device may only be installed in a voltage-free state.
3. If the device's power cable is damaged, the device may not be used.
4. Permanently connected power cables may only be replaced by a qualified person.

**CAUTION:**

1. Do not switch on the device if it has been exposed to extreme temperature fluctuations (for example, following transport). Moisture and condensation can damage the device. Switch on the device only when it has reached room temperature.
2. Ensure that the voltage and frequency of the mains supply match the values specified on the device. If the device has a voltage selector switch, do not connect the device until it has been set correctly. Use only suitable power cables.
3. To disconnect the device from the mains on all poles, it is not sufficient to press the on/off switch on the device.
4. Make sure that the fuse used corresponds to the type printed on the device.
5. Ensure that suitable measures have been taken against overvoltage (e.g. lightning strikes).
6. Observe the specified maximum output current on devices with a Power Out connection. Ensure that the total current consumption of all connected devices does not exceed the specified value.
7. Replace plug-in power cables with original cables only.

**HAZARD:**

1. Choking hazard! Plastic bags and small parts must be kept out of reach of persons (including children) with reduced physical, sensory or mental capabilities.
2. Risk of falling! Make sure that the device is securely installed and will not fall down. Only use suitable stands or mounts (particularly for fixed installations). Ensure that accessories are properly installed and secured. Ensure that applicable safety regulations are observed.

**WARNING:**

1. Use the device in the prescribed manner only.
2. Operate the device using only accessories of the type recommended and supplied by the manufacturer.
3. Observe safety regulations applicable in your country during installation.
4. After connecting the device, ensure that all cables are routed so as to avoid damage or accidents, such as from tripping.
5. Always observe the specified minimum distance to normally flammable materials! Unless explicitly stated, the minimum distance is 0.3 m.
6. Always observe the minimum distance to the illuminated surface, which can be read on the device!

**CAUTION:**

1. Moving components such as mounting brackets may become jammed.
2. In the case of devices with motor-driven components, there is a risk of injury due to the movement of the device. Sudden movement of the device can cause shock reactions.
3. The housing surface of the device can become very hot during regular operation. Ensure that accidental touching of the housing is not possible. Always allow the device to cool sufficiently before removal, maintenance work and charging etc.

**CAUTION:**

1. Do not install or use the device in the vicinity of radiators, accumulators, stoves, or other heat sources. Ensure that the device is always installed in such a way that it is sufficiently cooled and cannot overheat.
2. Do not place any ignition sources, such as burning candles, near the device.
3. Ventilation openings must not be covered and fans must not be blocked.
4. For transport, use the original packaging or packaging provided by the manufacturer.
5. Avoid any impacts to or shaking of the device.
6. Observe the IP rating and the ambient conditions such as temperature and humidity according to the specifications.
7. Devices can be continuously further developed. In the event of deviating information on operating conditions, performance or other device properties between the user manual and the device labelling, the information on the device always has priority.
8. The device is not suitable for tropical climate zones or for operation over 2,000 m above sea level.
9. Unless explicitly stated, the device is not suitable for operation under marine conditions.

**CAUTION! IMPORTANT INFORMATION REGARDING LIGHTING PRODUCTS!**

1. Never look directly into the beam of light, not even for a short period of time.
2. Never look into the beam of light using optical devices such as a magnifying glass.



3. Stroboscopic effects may cause epileptic seizures in susceptible individuals!





4. A permanently installed lamp is installed in this lighting unit which must not be replaced by the user. In the event of a fault, please contact your distribution partner.



**SIGNAL TRANSMISSION BY RADIO (e.g. W-DMX or audio radio systems):**

The quality and performance of wireless signal transmissions generally depends on the ambient conditions.

The following factors can impact range and signal stability, for example:

Shielding (e.g. masonry, metal structures, water)

High volume of radio traffic (e.g. powerful wireless LAN networks)

Interference

Electromagnetic radiation (e.g. LED video screens, dimmers)

All range specifications refer to free-field application with visual contact and without interference!

The operation of transmission systems is subject to official regulations. These may vary from region to region and must be checked by the operator before use (e.g. radio frequency and transmission power).



**WARNING:** Devices with wireless signal transmission are not suitable for use in sensitive areas in which radio operation can lead to potential detrimental effects. These include:

- Hospitals, health centres or other healthcare facilities that provide patient treatment with skilled personnel and equipment.
- Hazardous areas Class I, II and III
- Restricted areas
- Military facilities
- Aircraft or vehicles
- Areas where the use of mobile phones is prohibited



### TRANSMISSION VIA W-DMX

**WARNING:** In general, wireless DMX transmission must not be used for applications involving safety-related factors that might result in personal injury or property damage in the event of a failure.

This applies in particular to moving scene or traverse structures, DMX-controlled motors/lifts or lifting devices for operating DMX-operated platform lifts, hydraulic systems or comparable moving components.

Furthermore, wireless DMX transmission must not be used to trigger flame or pyrotechnic devices, explosion-driven effects, or to control gas or liquid effects. These include CO2 cannons, confetti shooters, water effects or similar.

## INSTRUCTIONS FOR INDOOR INSTALLATION EQUIPMENT



1. Equipment for installation applications is designed for continuous operation.
2. Equipment for indoor installation is not weather-resistant.
3. Surfaces and plastic parts can also age in installation equipment, e.g. due to UV irradiation and temperature fluctuations. This generally does not impair functionality.
4. With permanently installed devices, the accumulation of impurities, e.g. dust, is to be expected. Always observe the care instructions.
5. Unless explicitly stated otherwise on the device, the devices are intended for installation heights of less than 5 m.

## INCLUDED

Remove the product from the packaging and remove all packaging material.

Please check the completeness and integrity of the delivery and notify your distribution partner immediately after purchase if the delivery is not complete or if it is damaged.

Product includes:

- ▶ Spotlight
- ▶ 3x diffusion lens (1x pre-assembled)
- ▶ Mounting bracket (pre-assembled)
- ▶ User manual

## **INTRODUCTION**

### **RGBAL PENDANT SPOTLIGHT WITH W-DMX™**

CLH1FC (black housing)

CLH1FCWH (white housing)

### **CONTROL FUNCTIONS**

- 1-channel, 2-channel 16-bit, 2-channel CCT, 3-channel CP, 5-channel HSI, 5-channel RGBAL, 12-channel 8-bit, 19-channel 16-bit and 22-channel 16-bit DMX-control
- W-DMX™
- Master/slave modes
- Standalone functions

### **FEATURES**

- 1 x 120 W COB LED
- W-DMX™
- RJ45 network connections
- Convection cooling
- Mounting bracket can be removed for suspended installation.
- Connecting terminal for fixed installation
- Operating voltage 100-240 V AC
- Power consumption 100 W

## CONNECTIONS, OPERATING AND DISPLAY ELEMENTS

ENGLISH

DEUTSCH

FRANCAIS

ESPAÑOL

POLSKI

ITALIANO

DMX

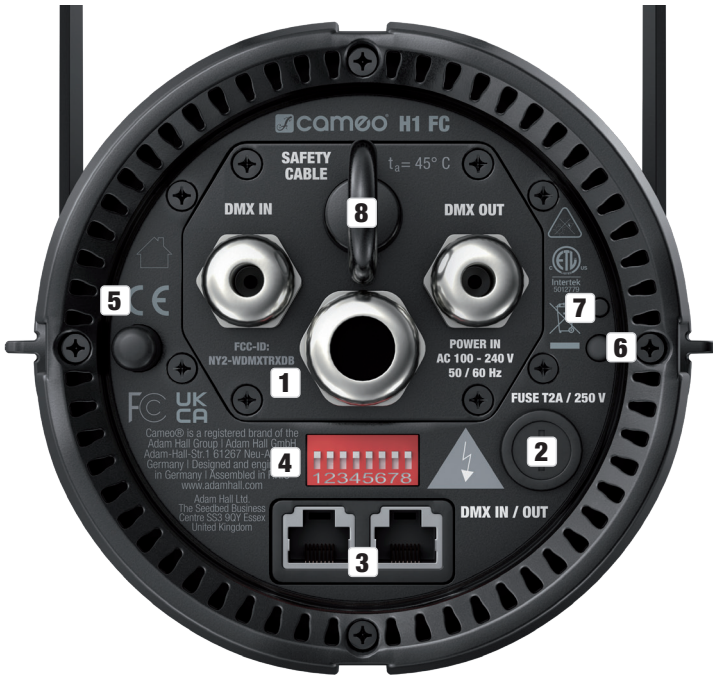

### 1 CONNECTION TERMINAL

The connection terminal is used for voltage and signal supply for fixed installations. Observe the safety instructions for wiring the terminal under CABLING THE TERMINAL.

### 2 FUSE

Fuse holder for 5 x 20 mm fuses. CAUTION: Replace the fuse only with a fuse of the same type and value. In the event of repeated fuse failure, please contact an authorised service centre.

### 3 DMX IN / OUT

RJ45 network connectors for connecting to a DMX network in order to send the control signal. Use CAT 5e, or better, cables to set up the network.

#### 4 DIP SWITCH

Eight DIP switches for basic configuration of the spotlight. To fully configure the spotlight, you need the optionally available UNICON remote unit.

DIP switch	Function	Explanation
1 ON	Selection of RJ45 wire pair	The incoming DMX signal can be routed to one of the 4 available wire pairs
2 ON		
3 ON		
4 ON		
5	Service	Switch OFF -> ON -> OFF (within 2s) = factory reset
6 ON	Activate W-DMX	
7 ON	Status LED deactivated	
8 ON	Full On	Switch 8 ON has priority over all other settings

#### 5 ANTENNA

Antenna for wireless control via W-DMX.

#### 6 W-DMX RESET BUTTON

Button for disconnecting W-DMX connections and for pairing the spotlight with W-DMX devices. Activate the W-DMX receiver of the spotlight (DIP switch 6 in ON position) and reset the receiver by pressing the button for approx. 3 seconds. All previous connections are disconnected and the receiver is set to pairing readiness for approx. 1 minute; the status LED no. 7 flashes red quickly. The receiver is now waiting for a transmitter pairing request. Start the pairing process on the transmitter; the pairing occurs automatically.

In the same way, several receivers can be paired to a transmitter either simultaneously or one after the other. A W-DMX connection is always maintained until the connection is disconnected by means of the Reset command in the receiver or the Unlink command in the transmitter, regardless of whether a device has been disconnected from the power supply in the meantime.

## 7 STATUS LED

The LED shows the current status of the spotlight when controlled via cable and W-DMX.

Control via cable (DMX, RJ45)	
LED lights up Permanently blue	DMX signal is present
LED flashes blue	no DMX signal
LED off	Stand-alone operation

Control via W-DMX™	
LED flashes red with approx. 1 Hz	Activate W-DMX
LED flashes fast red	Pairing with a transmitter cancelled and set to pairing readiness
LED lights up continuously green	Paired, DMX signal present
LED flashes green	Paired, no DMX signal

## 8 SAFETY CABLE

Securing lug for attaching the spotlight on truss installations and for fixed suspended ceiling installation.

## CABLING THE CONNECTION TERMINAL



**HAZARD:** Opening the spotlight and connecting cables to the terminal connector requires specialist knowledge and may only be carried out by specially trained personnel! If you are not suitably qualified, do not attempt to open the spotlight and attach the cable yourself. Refer instead to a qualified professional.

The manufacturer shall not be liable for any damage to property or personal injury caused by improper handling.

Before wiring the spotlight, make sure that the power cable intended for connection is not live!

DMX cables must not be used to suspend the spotlight from a ceiling or similar. DMX cables may only be used for signal supply.

Loosen the 4 screws (A) on the terminal cover with a suitable tool and remove the cover from the spotlight housing.

The terminal cover has 3 cable bushings. Feed a suitable 3-core mains cable (zero potential!) through the larger cable bushing (B) and 1 (only DMX IN) or 2 DMX cables (DMX IN and OUT) through the smaller cable bushing(s) (C).

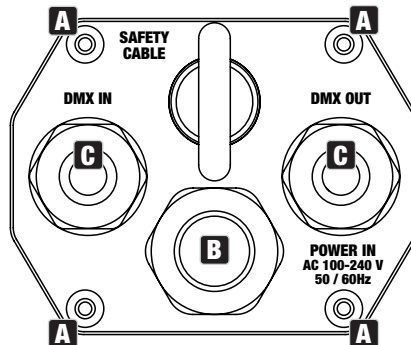

Loosen the 2 securing screws of the terminal block with the power supply cables and remove it from the corresponding terminal (terminal block connector D). Use suitable ferrules for the stripped cable ends and attach the 3-core mains cable to the corresponding contacts of the accompanying terminal block for the power supply. Observe the correct allocation (see diagram below, L=Live, G=Ground/Earth, N=Neutral). Attach the terminal block to the corresponding terminal block connector (D) and secure it with screws.

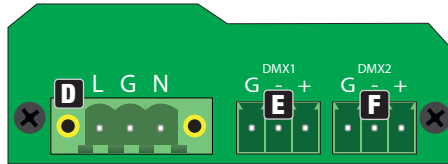

Remove the terminal blocks for DMX IN (E / DMX1) and DMX OUT (F / DMX2) from the terminal block connector and connect the 3 leads from the DMX cable to the corresponding contacts on the terminal blocks (G = Ground/Earth, - = Negative, + = Positive). Attach the terminal blocks to the corresponding terminal block connectors, then seal the connection terminal with the terminal cover and secure it with the previously loosened screws. Protect the terminal connector from mechanical stress by ensuring that the clamping nuts for the cable bushings are securely tightened.

## CONTROL VIA THE UNICON REMOTE UNIT

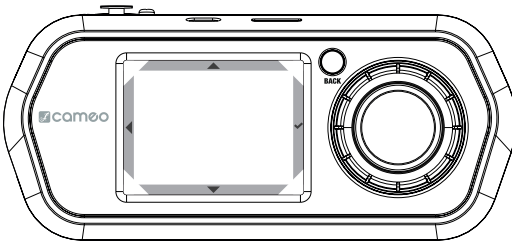

### FUNCTIONS OF THE OPERATING ELEMENTS

Display		Encoder + BACK
▲	Value up	↻
▼	Value down	↻
◀	Back	BACK
✓	Confirm	 Encoder



After you have switched on the UNICON remote unit (press BACK briefly to switch it on), the display will show “Update, Please Wait” (for service purposes only) for a short time then switch to the main menu. Connect the remote unit to one or more RDM devices using DMX or network cables.

Select the menu item **RDM/Fixture** using the rotary-push encoder or by pressing the arrow symbols ▲ or ▼ in the display and confirm the selection by pressing the encoder or the check symbol ✓ in the display. A list of all connected RDM devices is then displayed (in the example H1 FC/H1 FC and H1 D/H1 D; the first part of the displayed RDM device shows the device model, the second part after "/" is the designation that can be adapted in the **Label** menu item for easier identification). Select H1 FC/H1 FC and confirm.

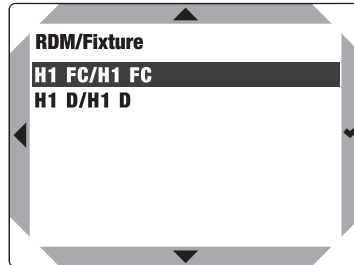
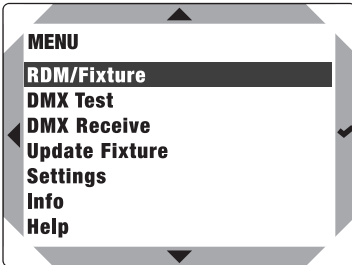

All information and configuration options for the spotlight that can be called up and edited via RDM are now displayed.

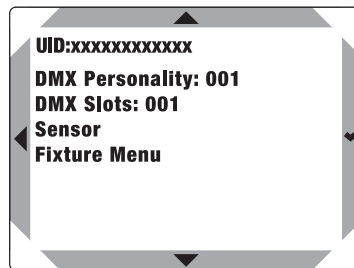
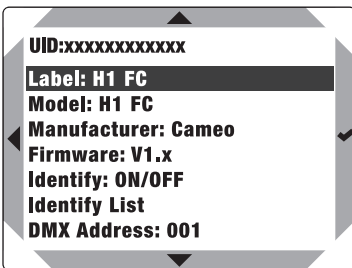

List of information and configuration options with explanations:

<b>UID:</b>	Individual and unchangeable identification number of the selected RDM device (Unique Identifier)	
<b>Label:</b>	Individually adjustable RDM device name	
<b>Model:</b>	Device model	
<b>Manufacturer:</b>	Device manufacturer	
<b>Firmware:</b>	Device firmware	
<b>Identify:</b>	<b>ON</b>	Selected spotlight flashes with approx. 1 Hz
	<b>OFF</b>	Flashing disabled
<b>Identify List</b>	List of connected spotlights with Identify function activated (press ✓ to display)	
<b>DMX Address:</b>	Current DMX start address (can be edited in the menu option)	
<b>DMX Personality:</b>	Current DMX mode (can be edited in the menu option)	
<b>DMX Slots:</b>	Number of channels in current DMX mode	
<b>Sensor</b>	LED temperature (press ✓ to display)	
<b>Fixture Menu</b>	Individual Cameo device menu for editing settings (see DEVICE MENU [Fixture Menu])	

## Label

In the RDM/Fixture menu, select **Label** and confirm the selection to individually name the RDM device.

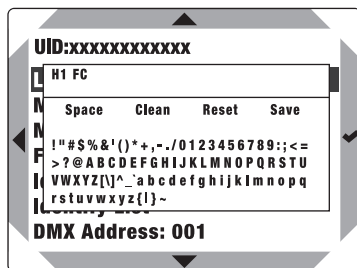

Select character or command:	▲ or ▼ or turn the encoder
Restore label after last backup:	<b>Reset</b>
Set space:	<b>Space</b>
Delete positions from cursor:	<b>Clean</b>
Save label:	<b>Save</b>
Confirm command or character and select the next digit:	✓ or press encoder

## DEVICE MENU (Fixture Menu):

Select the desired menu item with ▲ or ▼, or by turning the encoder, confirm with ✓ or by pressing the encoder. Back with ◀ or BACK.

Set the value or status with ▲ or ▼, or by turning the encoder, confirm with ✓ or by pressing the encoder. Back with ◀ or BACK.

## CONFIGURE DMX START ADDRESS

Select **DMX Address**, confirm the selection, set the desired DMX address and confirm the input.

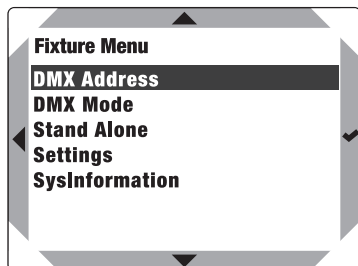

## SELECT DMX MODE

Select **DMX Mode**, confirm the selection, then select the desired DMX mode and confirm the selection.

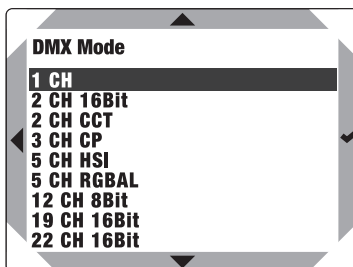
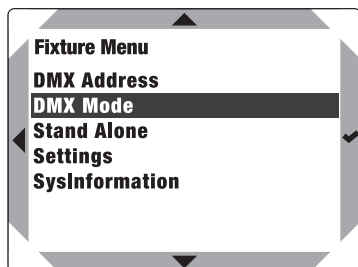

## AUTO STANDALONE MODE

The 6 available auto-programs each comprise non-editable colour-change sequences. Brightness (Dimmer) and running speed (Speed) are separately adjustable in each programme.

Select **Stand Alone**, confirm the selection, then select **Auto** and confirm again. Now select the desired program (Program 1 - Program 6) and confirm again. Now select **Dimmer** or **Speed**, confirm and set the brightness or speed value from 001 to 100 as desired. Confirm all entries.

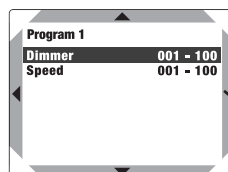
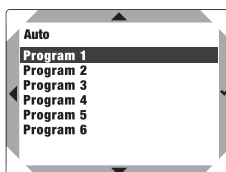
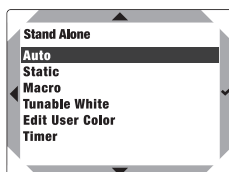
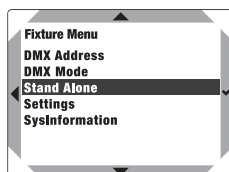

## STATIC STANDALONE MODE

The Static standalone mode allows the Dimmer, Dimmer Fine, Strobe and RGBAL values to be set directly on the device with values between 000 and 255, in a similar way to with a DMX controller. In this way, an individual scene can be created without an additional DMX controller.

Select **Stand Alone**, confirm the selection, then select **Static** and confirm again. Now select the menu item you wish to edit and confirm the selection. In the selected menu item, set the desired value from 000 to 255 and confirm the entry. The strobe effect values correspond to those in channel 2 of the DMX table 3 CH CP.

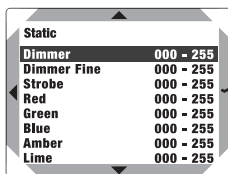
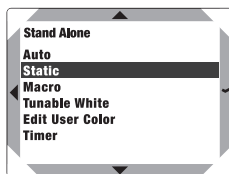
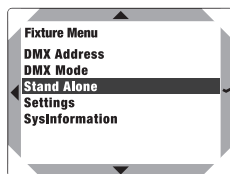

## STANDALONE MODE COLOR MACRO

15 different colour macros and 4 individual colours (User Color 1-4) are available as presets. The brightness can be adjusted for each preset.

Select **Stand Alone**, confirm the selection, then select **Macro** and confirm again. Select the desired colour preset and confirm (Color Off = blackout). The brightness of the selected preset can now be adjusted from 000 to 100. Confirm all entries.

The individual colours User Color 1-4 are created in menu item **Edit User Color** in the **Stand Alone** menu.

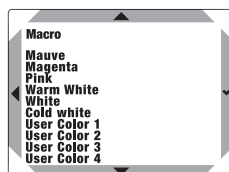
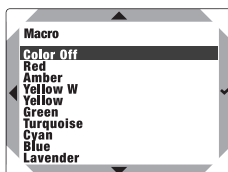
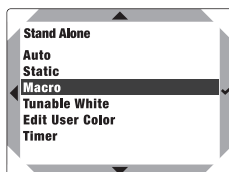
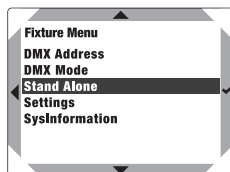

## STANDALONE MODE TUNEABLE WHITE

In the standalone mode Tuneable White, the colour temperature (CCT) can be adjusted from 1800 K to 6500 K in 100 K increments, in addition to the brightness (Dimmer) and colour (Tint).

Select **Stand Alone**, confirm the selection, then select **Tunable White** and confirm again. Now select the menu item you wish to edit and confirm the selection. Set the desired value and confirm the entry.

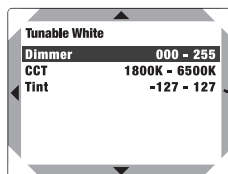
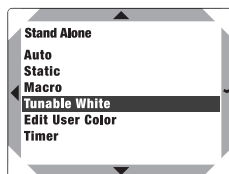
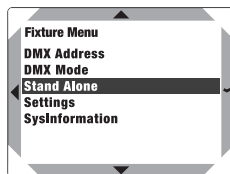

## STANDALONE MODE EDIT USER COLOR

The standalone mode Edit User Color allows you to store four individual colour presets for bright-ness, stroboscope (strobe) and a colour mix of R, G, B, A and L directly in the device.

Select **Stand Alone**, confirm the selection, then select **Edit User Color** and confirm again. Select the desired preset (Color 1 - Color 4) and confirm the selection. Now select the menu item you wish to edit and confirm. Set the desired value from 000 to 255 and confirm again. The strobe effect values correspond to those in channel 2 of the DMX table 3CH CP.

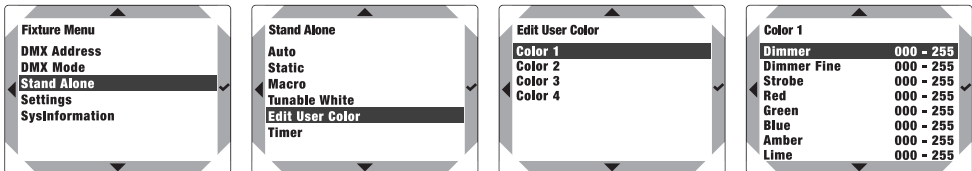

## TIMER FUNCTION

The timer function allows the standalone modes Static, Color Macro and Tuneable White to be timer controlled in such a way that the Fade In time can be configured from 0.5 seconds to 24 hours, the Dwell Time from 0.5 seconds to 24 hours and infinite (Limitless) and the Fade Out time from 0.5 seconds to 24 hours. After activation of the timer function, the timer control will be implemented upon the next system start.

Select **Stand Alone**, confirm the selection, then select **Timer** and confirm again. Under **Switch**, select the setting **On** and confirm. For the individual timer control settings, select **Fade In**, **Dwell Time** or **Fade Out** and confirm. You can now set the respective value as desired. Confirm all entries. To deactivate the timer function, under point **Switch**, select the setting **Off** and confirm. Please note: The timer function is suitable for use in master/slave mode via cable.

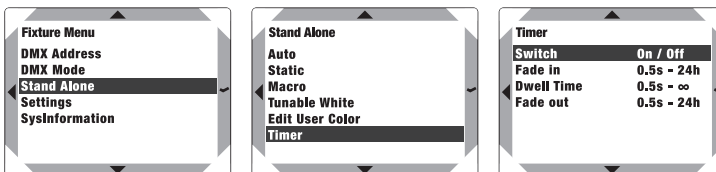

## SYSTEM SETTINGS (Settings)

Select **Settings** and confirm.

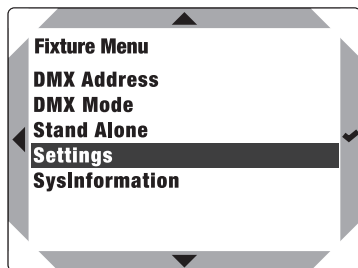

This will take you to the submenu for configuring the submenu items (see table):

Settings					
DMX Fail	=	Operational status with DMX signal fault	Hold	Last command is retained	
			Fade Out	10 seconds Fade Out	
			Blackout	Activates blackout	
			Full On	All LEDs 100% output	
			User Colour 1	User Colour 1	
Dimmer Curve	=	Dimmer curve	Linear	Light intensity increases linearly with DMX value	
			Exponential	Light intensity can be finely adjusted at lower DMX values and broadly adjusted at higher DMX values	
			Logarithmic	Light intensity can be broadly adjusted at lower DMX values and finely adjusted at higher DMX values	
			S-curve	Light intensity can be finely adjusted at lower and higher DMX values and broadly adjusted at medium DMX values.	
Dimmer Response	=	Dimmer response	LED	Light responds abruptly to changes in DMX value	
			Halogen	Light behaves like a halogen spotlight with slight brightness changes	
PWM Frequency	=	Configuration of PWM frequency	800 Hz / 1200 Hz / 2000 Hz / 3600 Hz / 12 kHz / 25 kHz		
Calibration	=	Colour calibration	Type	Factory Calibration	Factory calibration of R, G, B, A and L (across all modes)
				User Calibration	Individual color calibration. Cross-mode brightness setting of R, G, B, A and L with values from 000 - 255.
				RAW	R, G, B, A and L with maximum value 255

Power	=	Operating mode	Constant	Constant brightness over long periods
			Maximum	Maximum brightness
Factory Reset	=	Reset to factory settings	Reset?	Resetting to factory settings: Perform reset with ENTER, cancel with MENU
Factory Reset WC	=	Reset to factory settings except User Colors	WC Reset?	Resetting to factory settings apart from User Colors: Perform reset with ENTER, cancel with MENU

### SYSTEM INFORMATION (SysInformation)

Select **SysInformation** and confirm.

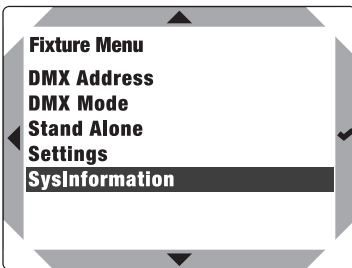

This will take you to the submenu for accessing the system information (see table):

SysInformation				
Firmware	=	Displays device firmware	Firmware V1.xx	
Temperature	=	Displays temperature of LED unit	Temp	xxx°C / xxx°F
			Unit	Celsius (= display in degrees Celsius) Fahrenheit (= display in degrees Fahrenheit)
Operation Hours	=	Displays operating time	Operation Hours xxx:xx	Displays total operating time in hours and minutes

## DIFFUSERS

The spotlight is supplied with 3 diffusers (1x pre-assembled), which have different dispersion characteristics: 30° (narrow), 42° (middle), and 54° (wide). The beam angle of the spotlight can thus be individually set at 30°, 42° or 54°. Loosen the four screws (A) on the retaining ring on the front of the spotlight with a suitable tool and remove the retaining ring from the spotlight. Use a small flat-bladed screwdriver to remove the diffuser from the retaining ring. Insert the required diffuser in the retaining ring and then secure the ring to the spotlight with the previously loosened screws.



Similar to image



## TRUSS INSTALLATION



**HAZARD:** Overhead mounting requires extensive experience, including the calculation of the load limit values of the installation material and regular safety inspection of all installation materials and spotlights. If you do not have these qualifications, do not attempt to perform an installation yourself. Refer instead to a qualified professional. There is a risk that devices that are incorrectly mounted and secured may come loose and fall down. This can cause serious injury or death.

Installation on a truss is possible with an optionally available truss clamp, which is attached to the mounting bracket (A). Ensure firm connections and secure the spotlight to one of the securing lugs (B) with a suitable safety cable.



## SUSPENDED INSTALLATION



**HAZARD:** Overhead mounting requires extensive experience, including the calculation of the load limit values of the installation material and regular safety inspection of all installation materials and spotlights. If you do not have these qualifications, do not attempt to perform an installation yourself. Refer instead to a qualified professional. There is a risk that devices that are incorrectly mounted and secured may come loose and fall down. This can cause serious injury or death.

For suspended installation, the mounting bracket can be completely removed from the spotlight to create a consistent and discreet appearance.

To do this, loosen and both knob screws (A) from the mounting bracket and remove it. Remove the sockets (B) on each side of the spotlight with a suitable tool. Cover the mounting holes (C) with the sliding metal strips in the grooves (D). Keep all removed components safe for later use.

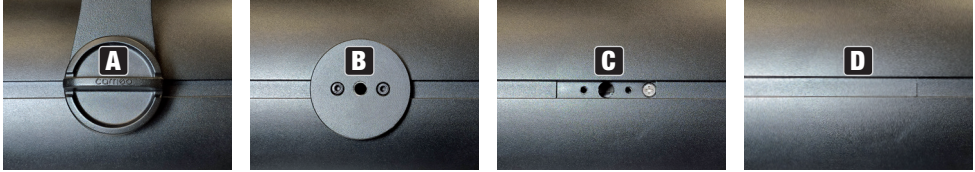

Similar to image

1. Only the securing lug and a suitable security cable should be used to suspend the spotlight. In this case, mount the terminal cover so that the securing lug is located in the center of the spotlight connection panel (E).

2. Thanks to its low weight, the spotlight can also be suspended from the ceiling or similar using a suitable power cable (recommended: H07RN-F 3G1.5). In this case, mount the terminal cover so that the cable bushing for the power cable is located in the center of the spotlight connection panel (F). The load must be completely on the power cable and must not be distributed over additional connected cables! In order to prevent the spotlight from falling, a suitable strain relief must be provided for the power cable on both the spotlight and the suspension point side!

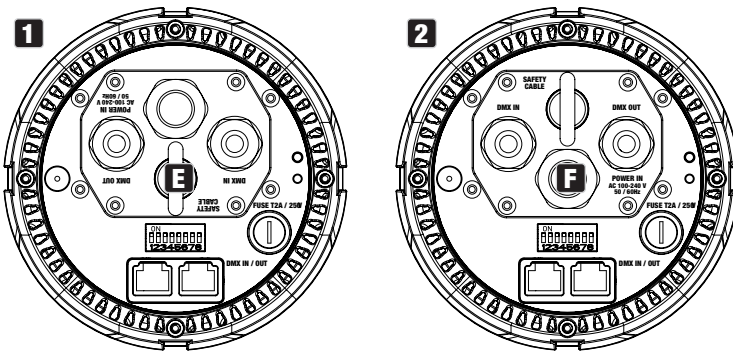

## CARE, MAINTENANCE AND REPAIR

In order to ensure the long-term, proper functioning of the device, it must be regularly cleaned and, if necessary, maintained. The maintenance requirement depends on the intensity of use and the environment in which it is used.

We generally recommend a visual inspection before each operation. Furthermore, we recommend carrying out all the applicable maintenance measures specified below once every 500 operating hours or, in the case of a lower intensity of use, at the latest after one year. Warranty claims may be limited in the event of defects resulting from inadequate maintenance.

### CARE (carried out by user)



**WARNING!** Before carrying out any maintenance work, the power supply and, if possible, all device connections must be unplugged.



**PLEASE NOTE!** Improper care can lead to impairment of the device or even destruction.

1. Housing surfaces must be cleaned with a clean, damp cloth. In doing so, ensure that no moisture can penetrate into the device.
2. Air inlets and outlets must be regularly cleaned of dust and dirt. If compressed air is used, care must be taken to ensure that damage to the device is prevented (e.g. fans must be blocked in this case, as they could otherwise over-rev).
3. Lines and plug contacts must be cleaned regularly and dust and dirt must be removed.
4. In general, no cleaning agents or abrasive agents may be used, otherwise the surface finish may be damaged.
5. Devices must generally be stored dry and protected from dust and dirt.
6. To ensure correct and safe operation, all accessible or removable lenses and light-emitting apertures must be cleaned regularly.

### MAINTENANCE AND REPAIR (by qualified personnel only)



**HAZARD!** There are live components in the device. Even after disconnecting the mains connection, there may still be residual voltage in the device, e.g. due to charged capacitors.



**PLEASE NOTE!** There are no user-serviceable components in the device.



**PLEASE NOTE!** Maintenance and repair work may only be carried out by sufficiently qualified specialist personnel. If in doubt, consult a specialist workshop.



**PLEASE NOTE!** Improperly performed maintenance work may affect warranty claims.



**PLEASE NOTE!** For conversion or retrofit sets provided by the manufacturer, it is essential to observe the installation instructions included.

## OPTIONAL ACCESSORIES

### UNICON

RDM-based UNICON remote unit with touch colour display, DMX and RJ45 connection



### CLH1CKB (BLACK)

### CLH1CKW (WHITE)

Ceiling installation kit for H1 spotlights



**CLH1HALFSNOOT (BLACK)**  
**CLH1HALFSNOOTWH (WHITE)**

"Half Snoot" protection for H1 spotlights



**CLH1SNOOT (BLACK)**  
**CLH1SNOOTWH (WHITE)**

"Snoot" protection for H1 spotlights

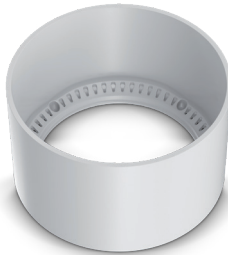

**CLH1WALLMOUNT (BLACK)**  
**CLH1WALLMOUNTWH (WHITE)**

Wall mount for H1 spotlights



## TECHNICAL DATA

ENGLISH

**Product number:** **CLH1FC (WH)**

Product type: LED spotlight

Type: Installation spotlight

Colour spectrum: RGBAL

Number of LEDs: 1

LED type: 120 W COB

LED PWM frequency: 800 Hz, 1200 Hz, 2000 Hz, 3600 Hz, 12 kHz, 25 kHz (adjustable)

Beam angle: 30° / 42° / 54° (adjustable with interchangeable diffusers)

DMX input: Terminal block terminal, RJ45

DMX output: Terminal block terminal, RJ45

DMX functions: Dimmer, dimmer fine, strobe, color temperature, hue, saturation, color presets, red, green, blue, amber, lime, device settings

Control: DMX512, W-DMX™, RDM

Standalone functions: Static, Timer

Operating elements: 8 DIP switch + W-DMX button + external control remote

Electrical protection class: 1

Operating voltage: 100–240 V AC/50–60 Hz

Power consumption: 100 W

Inrush current Irms @ 10 ms: 2.7 A @ 240 V / 50 Hz

Luminous flux: 5200 lm

Colour reproduction index Ra >90 (CCT Mode)

Power supply connection: INPUT: Terminal block terminal

DEUTSCH

FRANCAIS

ESPAÑOL

POLSKI

ITALIANO

DMX

Ambient temperature (in operation): 0–40°C

Relative air humidity: <80%, non-condensing

Housing color: black (CLH1FC)  
white (CLH1FCWH)

Housing material: Metal

Housing cooling: Convection cooling

Protection class: IP20

Minimum distance to illuminated surface: 0.5 m

Minimum distance to normally flammable materials: 0.3 m

Dimensions (Ø x L, without mounting bracket): 128 x 255 mm

Weight (incl. mounting bracket): 2.8 kg

Scope of delivery (included): Mounting bracket (pre-assembled)  
3x diffuser (1x pre-assembled)

Accessories (optional): Ceiling installation kit  
Wall mounting bracket  
Half snoot and snoot

## MINIMUM DISTANCE TO ILLUMINATED SURFACE

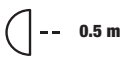
 This symbol with distance specification in metres (m) indicates the minimum distance between the light head and the illuminated surface. In this example the distance is 0.5 m.

## MINIMUM DISTANCE TO NORMALLY FLAMMABLE MATERIALS

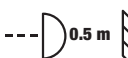
 This symbol with distance specification in metres (m) indicates the minimum distance between the light head and normally flammable materials. In this example the distance is 0.5 m.

## DISPOSAL



### PACKAGING:

1. Packaging can be fed into the reusable material cycle using the usual disposal methods.
2. Please separate the packaging in accordance with the disposal laws and recycling regulations in your country.



### DEVICE:

1. This device is subject to the European Directive on Waste Electrical and Electronic Equipment, as amended. WEEE Directive Waste Electrical and Electronic Equipment. Old appliances do not belong in household waste. The old device must be disposed of via an approved disposal company or a municipal disposal facility. Please observe the applicable regulations in your country!
2. Observe all disposal laws applicable in your country.
3. As a private customer, you can obtain information on environmentally-friendly disposal options from the seller of the product or the appropriate regional authorities.

## MANUFACTURER'S DECLARATIONS

### MANUFACTURER'S WARRANTY & LIMITATION OF LIABILITY

Adam Hall GmbH, Adam-Hall-Str. 1, D-61267 Neu Anspach / E-mail [Info@adamhall.com](mailto:Info@adamhall.com) / +49 (0)6081 / 9419-0.

Our current warranty conditions and limitation of liability can be found at:

[https://cdn-shop.adamhall.com/media/pdf/Manufacturers-Declarations-CAMEO\\_DE\\_EN\\_ES\\_FR.pdf](https://cdn-shop.adamhall.com/media/pdf/Manufacturers-Declarations-CAMEO_DE_EN_ES_FR.pdf).

Contact your sales partner for service.

### UKCA- CONFORMITY

Hereby, Adam Hall Ltd. declares that this product meets the following guidelines (where applicable)

Electrical Equipment (Safety) Regulations 2016

Electromagnetic Compatibility Regulations 2016 (SI 2016/1091)

The Restriction of the Use of Certain Hazardous Substances in Electrical and Electronic Equipment Regulation 2012 (SI 2012/3032)

Radio Equipment Regulations 2017 (SI 2016/2015)

### UKCA- DECLARATION OF CONFORMITY

Products that are subject to Electrical Equipment(Safety)Regulation 2016, EMC Regulation 2016 or RoHS Regulation can be requested at [info@adamhall.com](mailto:info@adamhall.com).

Products that are subject to the Radio Equipments Regulations 2017 (SI2017/1206) can be downloaded from [www.adamhall.com/compliance/com/compliance/](http://www.adamhall.com/compliance/com/compliance/).

**SUBJECT TO MISPRINTS AND ERRORS, AS WELL AS TECHNICAL OR OTHER MODIFICATIONS!**



**SIE HABEN DIE RICHTIGE WAHL GETROFFEN!**

Dieses Gerät wurde unter hohen Qualitätsanforderungen entwickelt und gefertigt, um viele Jahre einen reibungslosen Betrieb zu gewährleisten. Bitte lesen Sie diese Bedienungsanleitung sorgfältig, damit Sie Ihr neues Produkt von Cameo Light schnell und optimal einsetzen können. Weitere Informationen über Cameo Light erhalten Sie auf unserer Website **CAMEOLIGHT.COM**.

**INFORMATIONEN ZU DIESER BETRIEBSANLEITUNG**

- Lesen Sie vor Inbetriebnahme die Sicherheitshinweise und die gesamte Anleitung aufmerksam durch.
- Beachten Sie die Warnungen auf dem Gerät und in der Bedienungsanleitung.
- Bewahren Sie die Bedienungsanleitung immer in Reichweite auf.
- Wenn Sie das Gerät verkaufen oder weitergeben, händigen Sie unbedingt auch diese Bedienungsanleitung aus, da sie ein wesentlicher Bestandteil des Produkts ist.

**BESTIMMUNGSGEMÄSSER GEBRAUCH**

Bei diesem Produkt handelt es sich um einen Scheinwerfer zur nicht ortsveränderlichen dauerhaften Anbringung!

Dieser Scheinwerfer ist ausschließlich für den sachkundigen Anwender bestimmt und nicht für Privathaushalte und nicht für sachfremde Personen geeignet!

Die Benutzung des Produktes außerhalb der spezifizierten technischen Daten und Betriebsbedingungen, sowie eine fehlerhafte Anbringung, gilt als nicht bestimmungsgemäß!

Haftung für Schäden und Drittschäden an Personen und Sachen durch nicht bestimmungsgemäßen Gebrauch ist ausgeschlossen!

Das Produkt ist nicht geeignet für:

- Personen (einschließlich Kinder) mit eingeschränkten körperlichen, sensorischen oder geistigen Fähigkeiten oder mangelnder Erfahrung und Kenntnis.
- Kinder (Kinder müssen angewiesen werden, nicht mit dem Gerät zu spielen).

**BEGRIFFS- UND SYMBOLERKLÄRUNGEN**

1. **GEFAHR:** Mit dem Wort GEFAHR, evtl. in Kombination mit einem Symbol, wird auf unmittelbar gefährliche Situationen oder Zustände für Leib und Leben hingewiesen.
2. **WARNUNG:** Mit dem Wort WARNUNG, evtl. in Kombination mit einem Symbol, wird auf potentiell gefährliche Situationen oder Zustände für Leib und Leben hingewiesen.
3. **VORSICHT:** Mit dem Wort VORSICHT, evtl. in Kombination mit einem Symbol, wird auf Situationen oder Zustände hingewiesen, die zu Verletzungen führen können.
4. **ACHTUNG:** Mit dem Wort ACHTUNG, evtl. in Kombination mit einem Symbol, wird auf Situationen oder Zustände hingewiesen, die zu Sach- und/oder Umweltschäden führen können.



Dieses Symbol kennzeichnet Gefahren, die einen elektrischen Schlag verursachen können.



Dieses Symbol kennzeichnet Gefahrenstellen oder gefährliche Situationen.



Dieses Symbol kennzeichnet Gefahren durch heiße Oberflächen.



Dieses Symbol kennzeichnet Gefahren durch intensive Lichtquellen.



Dieses Symbol kennzeichnet ein Gerät, in dem sich keine vom Benutzer austauschbaren Teile befinden.



Dieses Symbol kennzeichnet ergänzende Informationen zur Bedienung des Produkts.

## SICHERHEITSHINWEISE



### GEFAHR:

1. Öffnen Sie das Gerät nicht und verändern Sie es nicht.
2. Wenn Ihr Gerät nicht mehr ordnungsgemäß funktioniert, Flüssigkeiten oder Gegenstände in das Geräteinnere gelangt sind, oder das Gerät anderweitig beschädigt wurde, schalten Sie es sofort aus und trennen es von der Spannungsversorgung. Dieses Gerät darf nur von autorisiertem Fachpersonal repariert werden.
3. Bei Geräten der Schutzklasse 1 muss der Schutzleiter korrekt angeschlossen werden. Unterbrechen Sie niemals den Schutzleiter. Geräte der Schutzklasse 2 haben keinen Schutzleiter.
4. Sorgen Sie dafür, dass spannungsführende Kabel nicht geknickt oder anderweitig mechanisch beschädigt werden.
5. Überbrücken Sie niemals die Gerätesicherung.



### WARNUNG:

1. Das Gerät darf nicht in Betrieb genommen werden, wenn es offensichtliche Beschädigungen aufweist.
2. Das Gerät darf nur im spannungsfreien Zustand installiert werden.
3. Wenn das Netzkabel des Geräts beschädigt ist, darf das Gerät nicht in Betrieb genommen werden.
4. Fest angeschlossene Netzleitungen dürfen nur von einer qualifizierten Person ersetzt werden.



### ACHTUNG:

1. Nehmen Sie das Gerät nicht in Betrieb, wenn es starken Temperaturschwankungen ausgesetzt war (beispielsweise nach dem Transport). Feuchtigkeit und Kondensat könnten das Gerät beschädigen. Schalten Sie das Gerät erst ein, wenn es Umgebungstemperatur erreicht hat.
2. Stellen Sie sicher, dass die Spannung und die Frequenz des Stromnetzes mit den auf dem Gerät angegebenen Werten übereinstimmen. Verfügt das Gerät über einen Spannungswahlschalter, schließen Sie das Gerät erst an, wenn dieser korrekt eingestellt ist. Nutzen sie nur geeignete Netzkabel.
3. Um das Gerät allpolig vom Netz zu trennen genügt es nicht, den Ein-/Aus-Schalter am Gerät zu betätigen.
4. Stellen Sie sicher, dass die eingesetzte Sicherung dem auf dem Gerät abgedruckten Typ entspricht.
5. Stellen Sie sicher, dass geeignete Maßnahmen gegen Überspannung (z.B. Blitzschlag) ergriffen wurden.
6. Beachten Sie den angegebenen maximalen Ausgangsstrom an Geräten mit Power Out Anschluss. Beachten Sie, dass die gesamte Stromaufnahme aller angeschlossenen Geräte den vorgegebenen Wert nicht überschreitet.
7. Ersetzen Sie steckbare Netzleitungen nur durch Originalleitungen.



### GEFAHR:

1. Erstickungsgefahr! Kunststoffbeutel und Kleinteile müssen außer Reichweite von Personen (einschließlich Kindern) mit eingeschränkten körperlichen, sensorischen oder geistigen Fähigkeiten aufbewahrt werden.
2. Gefahr durch Herabfallen! Stellen Sie sicher, dass das Gerät sicher installiert ist und nicht herunterfallen kann. Verwenden Sie ausschließlich geeignete Stative bzw. Befestigungen (im Besonderen bei Festinstallationen). Stellen Sie sicher, dass Zubehör ordnungsgemäß installiert und gesichert ist. Achten sie dabei darauf, dass geltende Sicherheitsbestimmungen eingehalten werden.

**WARNUNG:**

1. Verwenden Sie das Gerät nur in der vorgesehenen Art und Weise.
2. Betreiben Sie das Gerät nur mit dem vom Hersteller empfohlenen und vorgesehenen Zubehör.
3. Beachten Sie bei der Installation die für Ihr Land geltenden Sicherheitsvorschriften.
4. Überprüfen Sie nach dem Anschluss des Geräts alle Kabelwege, um Schäden oder Unfälle, z. B. durch Stolperfallen zu vermeiden.
5. Beachten Sie unbedingt den angegebenen Mindestabstand zu normal entflammenden Materialien! Sofern dieser nicht explizit ausgewiesen ist, beträgt der Mindestabstand 0,3 m.
6. Beachten Sie unbedingt den auf dem Gerät abzulesenden Mindestabstand zur beleuchteten Fläche!

**VORSICHT:**

1. Bei beweglichen Bauteilen wie Montagebügeln, oder sonstigen beweglichen Bauteilen besteht die Möglichkeit sich zu klemmen.
2. Bei Geräten mit motorisch angetriebenen Bauteilen besteht Verletzungsgefahr durch die Bewegung des Gerätes. Plötzliche Gerätebewegungen können zu Schreckreaktionen führen.
3. Die Gehäuseoberfläche des Geräts kann sich im regulären Betrieb stark erwärmen. Stellen Sie sicher, dass ein versehentliches Berühren des Gehäuses ausgeschlossen ist. Lassen Sie das Gerät vor dem Abbau, vor Wartungsarbeiten und vor dem Aufladen etc. immer ausreichend abkühlen.





### ACHTUNG:

1. Installieren und betreiben Sie das Gerät nicht in der Nähe von Heizkörpern, Wärmespeichern, Öfen oder sonstigen Wärmequellen. Sorgen Sie dafür, dass das Gerät immer so installiert ist, dass es ausreichend gekühlt wird und nicht überhitzen kann.
2. Platzieren Sie keine Zündquellen wie z.B. brennende Kerzen in der Nähe des Geräts.
3. Lüftungsöffnungen dürfen nicht abgedeckt und Lüfter nicht blockiert werden.
4. Nutzen Sie zum Transport die Originalverpackung oder vom Hersteller dafür vorgesehene Verpackungen.
5. Vermeiden Sie, dass Erschütterung oder Schläge auf das Gerät einwirken.
6. Beachten Sie die IP-Schutzart, sowie die Umgebungsbedingungen wie Temperatur und Luftfeuchtigkeit entsprechend der Spezifizierung.
7. Geräte können stetig weiterentwickelt werden. Bei abweichenden Angaben zu Betriebsbedingungen, Leistung oder sonstigen Geräteeigenschaften zwischen Bedienungsanleitung und Gerätebeschriftung, hat immer die Angabe auf dem Gerät Priorität.
8. Das Gerät ist nicht für tropische Klimazonen und für den Betrieb oberhalb 2000 m über NN geeignet.
9. Sofern nicht explizit ausgewiesen, ist das Gerät nicht für den Betrieb unter Marinebedingungen geeignet.

### VORSICHT! WICHTIGE HINWEISE IN BEZUG AUF LICHT-PRODUKTE!



1. Blicken Sie niemals, auch nicht kurzzeitig, direkt in die Lichtquelle.
2. Blicken Sie niemals mit optischen Geräten wie Vergrößerungsgläsern in die Lichtquelle.



3. Stroboskopeffekte können bei empfindlichen Menschen epileptische Anfälle auslösen!



4. In dieser Leuchte ist ein fest installiertes Leuchtmittel verbaut, welches nicht durch den Benutzer zu tauschen ist. Im Fehlerfall wenden Sie sich bitte an Ihren Vertriebspartner.



### **SIGNALÜBERTRAGUNG PER FUNK (z.B. W-DMX oder Audio-Funksysteme):**

Die Qualität und Leistungsfähigkeit kabelloser Signalübertragungen ist generell abhängig von den Umgebungsbedingungen.

Einfluss auf die Reichweite und Signalstabilität haben z.B.:

Abschirmung (z.B. Mauerwerk, Metallbauten, Wasser)

Hohes Funkaufkommen (z.B. starke W-LAN Netze)

Interferenzen

Elektromagnetische Strahlung (z.B. LED-Videowände, Dimmer)

Alle Reichweitenangaben beziehen sich auf Freifeldanwendung mit Sichtkontakt ohne Störeinflüsse!

Der Betrieb von Sendeanlagen unterliegt behördlichen Bestimmungen. Diese können regional unterschiedlich ausfallen und müssen vor Inbetriebnahme vom Betreiber überprüft werden (z.B. Funkfrequenz und Sendeleistung).



**WARNUNG:** Geräte mit kabelloser Signalübertragung sind nicht für den Betrieb in sensiblen Bereichen, in denen Funkbetrieb zu möglichen Wechselwirkungen führen kann, geeignet. Dazu zählen z.B.:

- Krankenhäuser, Gesundheitszentren oder andere Einrichtungen des Gesundheitswesens, die Patientenbehandlungen mit Fachpersonal und -ausrüstung durchführen.
- Ex-Bereiche der Klassen I, II und III
- Sperrbereiche
- Militärische Einrichtungen
- Flugzeuge oder Fahrzeuge
- Bereiche, in denen die Nutzung von Mobiltelefonen untersagt ist



## SIGNALÜBERTRAGUNG PER W-DMX

**WARNUNG:** Generell darf kabellose DMX-Übertragung nicht für Anwendungen mit sicherheitsrelevanten Faktoren genutzt werden, die im Falle eines Versagens Personen- oder Sachschäden zur Folge haben können.

Dies gilt im Speziellen für bewegte Szenen- oder Traversenstrukturen, für DMX-gesteuerte Motoren/Hebezeuge oder Hebevorrichtungen zum Betreiben von DMX-betriebenen Bühnenliften, Hydrauliksystemen oder vergleichbaren beweglichen Komponenten.

Weiterhin darf kabellose DMX-Übertragung nicht zum Auslösen von Flammen- oder pyrotechnischen Geräten, explosionsgetriebenen Effekten, sowie zur Steuerung von Gas oder Flüssigkeitseffekten benutzt werden. Dazu zählen z.B. Co2-Kanonen, Konfetti-Shooter, Wasser-Effekte oder Ähnliches.

## HINWEISE FÜR INDOOR-INSTALLATIONSGERÄTE



1. Geräte für Installationsanwendungen sind für den Dauerbetrieb ausgelegt.
2. Geräte für die Inneninstallation sind nicht witterungsbeständig.
3. Oberflächen sowie Kunststoffteile können auch bei Installationsgeräten, z.B. durch UV-Einstrahlung und Temperaturschwankungen altern. Dies führt i.d.R. nicht zu Funktionseinschränkungen.
4. Bei fest installierten Geräten ist mit der Ablagerung von Verunreinigungen, z.B. Staub, zu rechnen. Beachten Sie unbedingt die Pflegehinweise.
5. Sofern nicht auf dem Gerät explizit anders ausgewiesen, sind die Geräte für Montagehöhen kleiner 5 m vorgesehen.

## LIEFERUMFANG

Entnehmen Sie das Produkt aus der Verpackung und entfernen Sie sämtliches Verpackungsmaterial.

Bitte überprüfen Sie die Vollständigkeit und Unversehrtheit der Lieferung und benachrichtigen Sie Ihren Vertriebspartner bitte unverzüglich nach dem Kauf, falls die Lieferung nicht komplett oder beschädigt ist.

Im Lieferumfang des Produkts sind enthalten:

- ▶ Scheinwerfer
- ▶ 3x Streulinse (1x vormontiert)
- ▶ Montagebügel (vormontiert)
- ▶ Bedienungsanleitung

## EINFÜHRUNG

### RGBAL PENDANT SCHEINWERFER MIT W-DMX™

CLH1FC (schwarzes Gehäuse)

CLH1FCWH (weißes Gehäuse)

## STEUERUNGSFUNKTIONEN

- 1-Kanal, 2-Kanal 16Bit, 2-Kanal CCT, 3-Kanal CP, 5-Kanal HSI, 5-Kanal RGBAL, 12-Kanal 8Bit, 19-Kanal 16Bit und 22-Kanal 16Bit DMX-Steuerung
- W-DMX™
- Master/Slave-Betrieb
- Standalone Funktionen

## EIGENSCHAFTEN

- 1 x 120 W COB LED
- W-DMX™
- RJ45 Netzwerkanschlüsse
- Konvektionskühlung
- Montagebügel für hängende Installation abnehmbar
- Anschlussterminal für Festinstallation
- Betriebsspannung 100-240 V AC
- Leistungsaufnahme 100 W



# ANSCHLÜSSE, BEDIEN- UND ANZEIGEELEMENTE

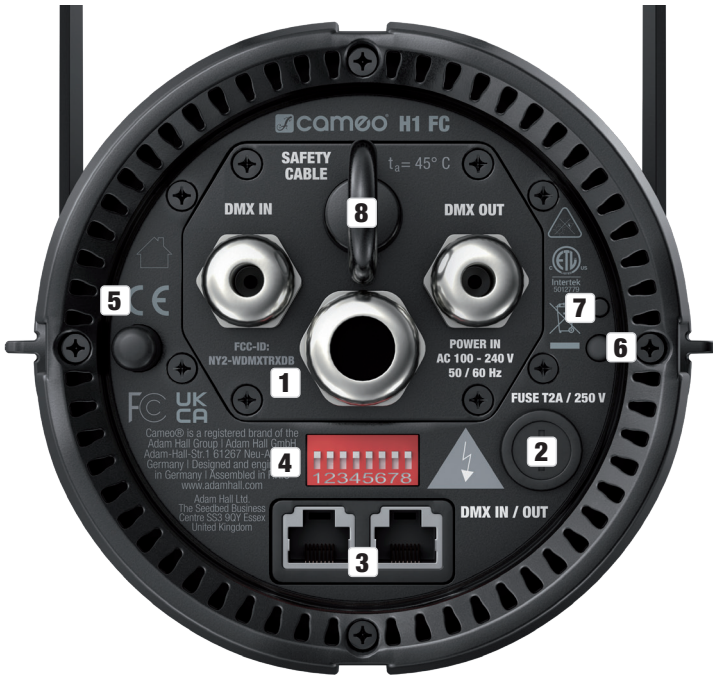

## 1 ANSCHLUSSTERMINAL

Das Anschlussterminal dient der Spannungs- und Signalversorgung bei der Festinstallation. Achten Sie auf die Sicherheitshinweise zur Verkabelung des Terminals unter ANSCHLUSSTERMINAL VERKABELN!

## 2 FUSE

Sicherungshalter für 5 x 20 mm Sicherungen. ACHTUNG: Ersetzen Sie die Sicherung ausschließlich durch eine Sicherung des gleichen Typs und mit gleichen Werten. Sollte die Sicherung wiederholt auslösen, wenden Sie sich bitte an ein autorisiertes Servicezentrum.

## 3 DMX IN / OUT

RJ45 Netzwerk-Anschlüsse zum Verbinden mit einem DMX-Netzwerk und zum Weiterleiten des Steuersignals. Verwenden Sie für die Einrichtung des Netzwerks Kabel der Kategorie CAT-5e oder besser.

#### 4 DIP-SCHALTER

Acht DIP-Schalter für die Basiskonfiguration des Scheinwerfers. Für die vollständige Konfiguration des Scheinwerfers benötigen Sie die optional erhältliche Remote-Einheit UNICON.

DIP Switch	Funktion	Erklärung
1 ON	Auswahl des RJ45 Aderpaars	Das eingehende DMX-Signal kann auf eines der 4 verfügbaren Aderpaare geroutet werden
2 ON		
3 ON		
4 ON		
5	Service	Schalter OFF -> ON -> OFF (innerhalb 2s) = Factory Reset
6 ON	W-DMX aktiviert	
7 ON	Status LED deaktiviert	
8 ON	Full On	Schalter 8 ON hat Priorität vor allen anderen Einstellungen

#### 5 ANTENNE

Antenne für die Drahtlossteuerung per W-DMX.

#### 6 W-DMX RESET-TASTER

Taster zum Trennen von W-DMX-Verbindungen und zum Koppeln des Scheinwerfers mit W-DMX-Geräten. Aktivieren Sie den W-DMX-Receiver des Scheinwerfers (DIP-Schalter 6 in Position ON) und führen einen Reset des Receivers durch, indem Sie den Taster für circa 3 Sekunden drücken. Alle vorherigen Verbindungen werden dabei getrennt und der Receiver wird für circa 1 Minute in Koppelbereitschaft versetzt, die Status-LED Nr. 7 blinkt dabei schnell rot. Der Receiver wartet nun auf die Kopplungsanfrage eines Transmitters. Starten Sie den Kopplungsvorgang am Transmitter, die Kopplung erfolgt automatisch.

Es können auf die gleiche Weise auch mehrere Receiver gleichzeitig oder nacheinander mit einem Transmitter gekoppelt werden. Eine W-DMX-Verbindung bleibt grundsätzlich so lange erhalten, bis die Verbindung durch den Reset-Befehl im Receiver oder den Unlink-Befehl im Transmitter getrennt wird, unabhängig davon, ob ein Gerät zwischenzeitlich von der Spannungsversorgung getrennt wird.

## 7 STATUS-LED

Die LED zeigt den aktuellen Status des Scheinwerfers bei der Ansteuerung per Kabel und per W-DMX an.

<b>Ansteuerung per Kabel (DMX, RJ45)</b>	
LED leuchtet permanent blau	DMX-Signal liegt an
LED blinkt blau	kein DMX-Signal
LED aus	Stand-Alone Betrieb

<b>Ansteuerung per W-DMX™</b>	
LED blinkt rot mit ca. 1 Hz	W-DMX aktiviert
LED blinkt schnell rot	Kopplung mit einem Transmitter aufgehoben und in Koppelbereitschaft versetzt
LED leuchtet permanent grün	Gekoppelt, DMX-Signal liegt an
LED blinkt grün	Gekoppelt, kein DMX-Signal

## 8 SAFETY CABLE

Sicherungsöse zum Sichern des Scheinwerfers bei der Traversenmontage und zum Abhängen von einer Decke bei der Festinstallation.

## ANSCHLUSSTERMINAL VERKABELN



**GEFAHR:** Das Öffnen des Scheinwerfers und das Anschließen von Kabeln an das Anschlussterminal erfordert detailliertes Fachwissen und darf nur von speziell ausgebildeten Personen durchgeführt werden! Wenn Sie diese Qualifikation nicht haben, versuchen Sie nicht, den Scheinwerfer zu öffnen und Kabel selbst anzuschließen, sondern nutzen Sie die Hilfe von professionellen Unternehmen!

Der Hersteller haftet nicht für Sach- und Personenschäden, die durch unsachgemäße Handhabung entstehen!

Stellen Sie vor dem Verkabeln des Scheinwerfers sicher, dass das zum Anschließen vorgesehene Netzkabel keine Spannung führt!

DMX-Kabel dürfen nicht zum Abhängen des Scheinwerfers von einer Decke o.ä. genutzt werden. DMX-Kabel dürfen ausschließlich für die Signalversorgung verwendet werden.

Lösen Sie die 4 Schrauben (A) von der Terminalabdeckung mit Hilfe eines geeigneten Werkzeugs und nehmen die Abdeckung vom Scheinwerfergehäuse.

Die Terminalabdeckung verfügt über 3 Kabeldurchführungen. Führen Sie eine geeignete 3-adrige Netzleitung (spannungsfrei!) durch die Kabeldurchführung mit dem großen Durchmesser (B) und 1 (nur DMX IN) bzw. 2 DMX-Kabel (DMX IN und OUT) durch die Kabeldurchführung(en) mit dem kleineren Durchmesser (C).

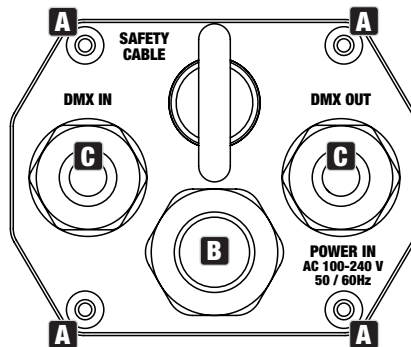

Lösen Sie die 2 Befestigungsschrauben vom Klemmblock mit den Kabeln für die Spannungsversorgung und ziehen ihn vom entsprechenden Terminal (Klemmblockanschluss D). Verwenden Sie geeignete Aderendhülsen für die abisolierten Kabelenden und verbinden Sie die Kabel der 3-poligen Netzleitung mit den entsprechenden Kontakten des beiliegenden Klemmblocks für die Spannungsversorgung, achten Sie dabei auf die korrekte Belegung (siehe Abbildung unten, L = Phase, G = Schutzleiter, N = Neutraleiter). Stecken Sie den Klemmblock auf den entsprechenden Klemmblockanschluss (D) und verschrauben ihn.

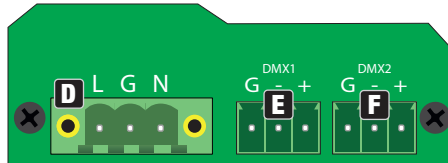

Ziehen Sie den Klemmblock für DMX IN (E / DMX1) und den Klemmblock für DMX OUT (F / DMX2) von den Klemmblockanschlüssen und verbinden die 3 Leitungen der DMX-Kabel mit den entsprechenden Kontakten der Klemmblöcke (G = Abschirmung, - = Minuspol, + = Pluspol). Stecken Sie die Klemmblöcke auf die entsprechenden Klemmblockanschlüsse, verschließen das Anschlussterminal mit Hilfe der Terminalabdeckung und verschrauben sie mit Hilfe der zuvor gelösten Schrauben. Schützen Sie das Anschlussterminal vor mechanischer Belastung, indem Sie die Klemmmuttern der Kabeldurchführungen festziehen.

## BEDIENUNG PER REMOTE-EINHEIT UNICON

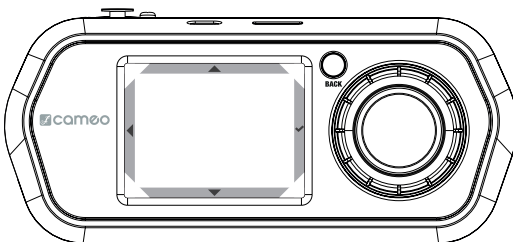

### FUNKTIONEN DER BEDIENELEMENTE

Display		Encoder + BACK
▲	Wert aufwärts	↻
▼	Wert abwärts	↻
◀	zurück	BACK
✓	bestätigen	Encoder

Nachdem Sie die Remote-Einheit UNICON eingeschaltet haben (zum Einschalten kurz auf BACK drücken), erscheint im Display für kurze Zeit „Update, Please Wait“ (nur für Service-Zwecke) und danach das Hauptmenü. Schließen Sie die Remote-Einheit per DMX- oder Netzwirkkabel an ein RDM-Gerät oder mehrere RDM-Geräte an.

Wählen Sie den Menüpunkt **RDM/Fixture** mit Hilfe des Dreh-Drück-Encoders bzw. durch Drücken der Pfeilsymbole ▲ bzw. ▼ im Display aus und bestätigen die Auswahl durch Drücken auf den Encoder bzw. auf das Häkchensymbol ✓ im Display. Daraufhin wird eine Liste aller angeschlossener RDM-Geräte angezeigt (im Beispiel H1 FC/H1 FC und H1 D/H1 D, der erste Teil des angezeigten RDM-Geräts zeigt das Gerätemodell, der zweite Teil hinter „/“ ist die Kennzeichnung und kann zur leichteren Identifizierung individuell im Menüpunkt **Label** angepasst werden). Wählen Sie H1 FC/H1 FC aus und bestätigen die Auswahl.

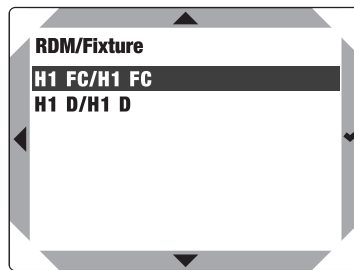
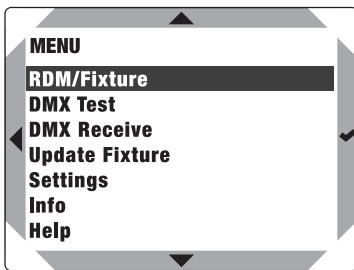

Nun werden alle Informationen und Konfigurationsoptionen des Scheinwerfers, die per RDM abruf- und editierbar sind, angezeigt.

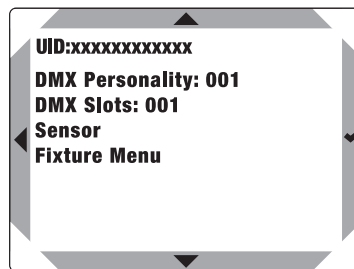
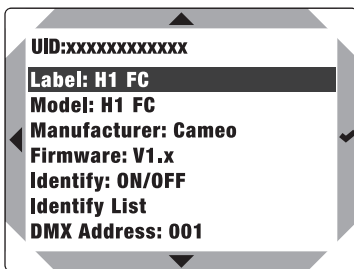

Liste der Informationen und Konfigurationsoptionen mit Erklärungen:

<b>UID:</b>	Individuelle und unveränderbare Identifizierungsnummer des ausgewählten RDM-Geräts (Unique Identifier)	
<b>Label:</b>	Individuell einstellbare Bezeichnung des RDM-Geräts	
<b>Model:</b>	Gerätemodell	
<b>Manufacturer:</b>	Gerätehersteller	
<b>Firmware:</b>	Geräte-Firmware	
<b>Identify:</b>	<b>ON</b>	Ausgewählter Scheinwerfer blinkt mit ca. 1 Hz
	<b>OFF</b>	Blinken deaktiviert
<b>Identify List</b>	Liste der angeschlossenen Scheinwerfer mit aktivierter Identify-Funktion (zum Anzeigen ✓ drücken)	
<b>DMX Address:</b>	Aktuelle DMX-Startadresse (kann im Menüpunkt editiert werden)	
<b>DMX Personality:</b>	Aktueller DMX-Modus (kann im Menüpunkt editiert werden)	
<b>DMX Slots:</b>	Anzahl der Kanäle im aktuellen DMX-Modus	
<b>Sensor</b>	LED-Temperatur (zum Anzeigen ✓ drücken)	
<b>Fixture Menu</b>	Individuelles Cameo Gerätemenü zum Editieren der Einstellungen (siehe GERÄTEMENÜ (Fixture Menu))	

## Label

Wählen Sie im Menü RDM/Fixture den Punkt **Label** aus und bestätigen die Auswahl, um das RDM-Gerät individuell zu kennzeichnen.



Zeichen bzw. Befehl auswählen:	▲ bzw. ▼ oder Encoder drehen
Bezeichnung nach dem letzten Sichern wiederherstellen:	<b>Reset</b>
Leerzeichen setzen:	<b>Space</b>
Stellen ab Cursor löschen:	<b>Clean</b>
Bezeichnung sichern:	<b>Save</b>
Befehl bzw. Zeichen bestätigen und nächste Stelle anwählen:	✓ oder Encoder drücken

## GERÄTEMENÜ (Fixture Menu):

Auswahl des gewünschten Menüpunkts mit ▲ bzw. ▼ oder durch Drehen des Encoders, bestätigen mit ✓ oder durch Drücken des Encoders. Zurück mit ◀ oder BACK.

Wert bzw. Status einstellen mit ▲ bzw. ▼ oder durch Drehen des Encoders, bestätigen mit ✓ oder durch Drücken des Encoders. Zurück mit ◀ oder BACK.

## DMX-STARTADRESSE EINSTELLEN

Wählen Sie **DMX Address** aus, bestätigen die Auswahl, stellen die gewünschte DMX-Adresse ein und bestätigen die Eingabe.

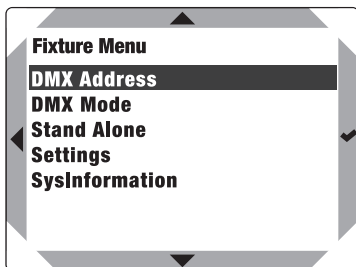

## DMX-BETRIEBSART AUSWÄHLEN

Wählen Sie **DMX Mode** aus, bestätigen die Auswahl, wählen dann die gewünschte DMX-Betriebsart aus und bestätigen die Auswahl.

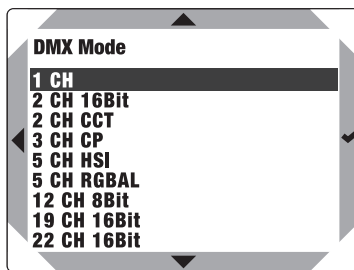
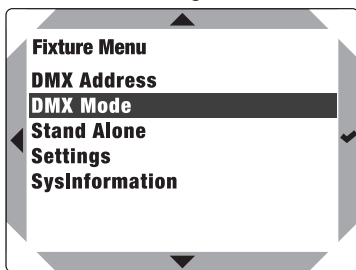



## STAND-ALONE-BETRIEBSART AUTO

Die 6 verfügbaren Auto-Programme bestehen jeweils aus fest programmierten Farbwechsellisten, Helligkeit (Dimmer) und Laufgeschwindigkeit (Speed) sind für jedes Programm separat einstellbar.

Wählen Sie **Stand Alone** aus, bestätigen die Auswahl, wählen dann **Auto** aus und bestätigen wieder. Nun wählen Sie das gewünschte Programm (Program 1 - Program 6) aus und bestätigen abermals. Wählen Sie nun **Dimmer** bzw. **Speed** aus, bestätigen und stellen Helligkeit bzw. Laufgeschwindigkeit nach Wunsch von 001 bis 100 ein. Bestätigen Sie alle Eingaben.

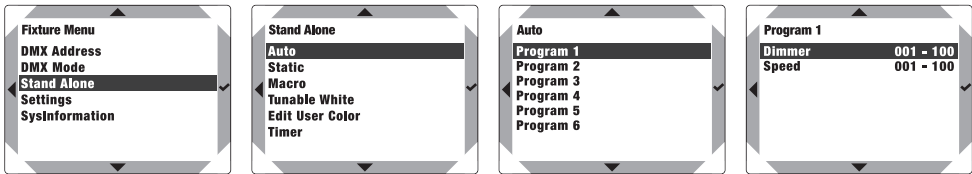

## STAND-ALONE-BETRIEBSART STATIC

Der Stand-Alone Betriebsart Static ermöglicht es, ähnlich wie mit einem DMX-Steuergerät, Dimmer, Dimmer Fine, Stroboskop (Strobe) und RGBAL direkt am Gerät mit Werten von 000 bis 255 einzustellen. Somit kann eine individuelle Szene erstellt werden, ohne einen zusätzlichen DMX-Controller zu benötigen.

Wählen Sie **Stand Alone** aus, bestätigen die Auswahl, wählen dann **Static** aus und bestätigen abermals. Wählen Sie nun den Menüpunkt aus, den Sie bearbeiten möchten und bestätigen die Auswahl. Stellen Sie im ausgewählten Menüpunkt den gewünschten Wert von 000 bis 255 ein und bestätigen die Eingabe. Die Werte beim Stroboskop-Effekt entsprechen dabei den Werten im Kanal 2 der DMX-Tabelle 3 CH CP.

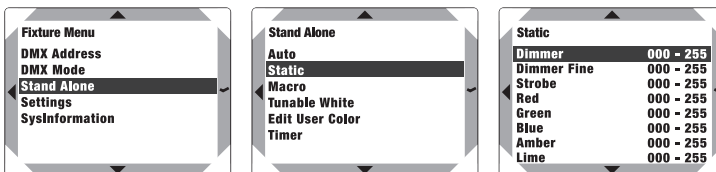

## STAND-ALONE-BETRIEBSART COLOR MACRO

15 verschiedene Farbmakros plus 4 individuelle Farben (User Color 1 - 4) stehen als Preset zur Verfügung, die Helligkeit kann für jedes Preset separat eingestellt werden.

Wählen Sie **Stand Alone** aus, bestätigen die Auswahl, wählen dann **Macro** aus und bestätigen abermals. Wählen Sie die gewünschte Farbe als Preset aus und bestätigen (Color Off = Blackout). Nun kann die Helligkeit des ausgewählten Presets von 000 bis 100 eingestellt werden. Bestätigen Sie alle Eingaben.

Die individuellen Farben User Color 1 bis 4 werden im Menüpunkt **Edit User Color** im **Stand Alone** Menü erstellt.

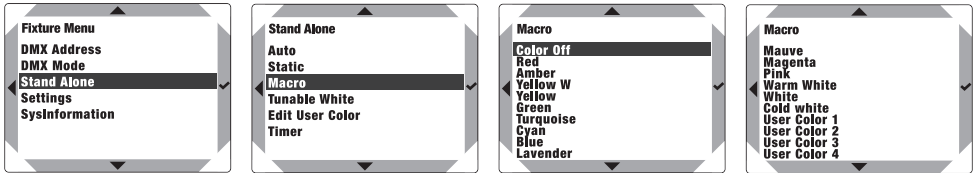

## STAND-ALONE-BETRIEBSART TUNEABLE WHITE

In der Stand-Alone-Betriebsart Tuneable White kann die Farbtemperatur (CCT) in 100K Schritten von 1800K bis 6500K eingestellt werden, zusätzlich die Helligkeit (Dimmer) und der Farbton (Tint).

Wählen Sie **Stand Alone** aus, bestätigen die Auswahl, wählen dann **Tunable White** aus und bestätigen abermals. Wählen Sie nun den Menüpunkt aus, den Sie bearbeiten möchten und bestätigen die Auswahl. Stellen Sie den gewünschten Wert ein und bestätigen die Eingabe.

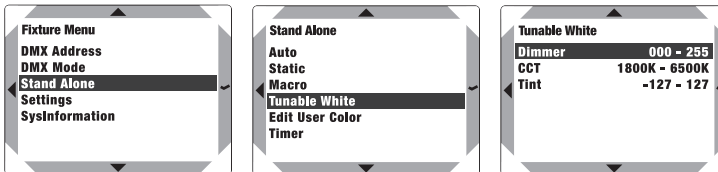

## STAND-ALONE-BETRIEBSART EDIT USER COLOR

Die Stand-Alone-Betriebsart Edit User Color ermöglicht es, Helligkeit, Stroboskop (Strobe) und eine Farbmischung aus R, G, B, A und L direkt im Gerät in vier individuellen Farb-Presets abzuspeichern.

Wählen Sie **Stand Alone** aus, bestätigen die Auswahl, wählen dann **Edit User Color** aus und bestätigen abermals. Wählen Sie das gewünschte Preset (Color 1 - Color 4) aus und bestätigen die Auswahl. Wählen Sie nun den Menüpunkt aus, den Sie bearbeiten möchten und bestätigen. Stellen Sie den gewünschten Wert von 000 bis 255 ein und bestätigen abermals. Die Werte beim Stroboskop-Effekt entsprechen dabei den Werten im Kanal 2 der DMX-Tabelle 3CH CP.

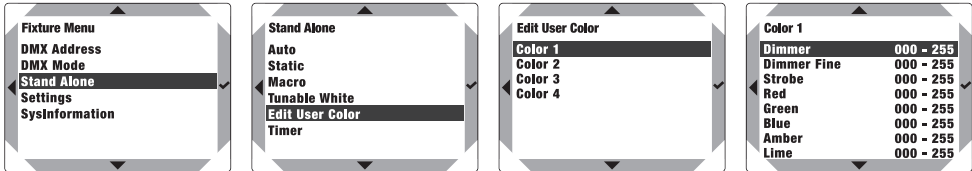

## TIMER-FUNKTION

Die Timer-Funktion ermöglicht die zeitgesteuerte Kontrolle der Stand-Alone-Betriebsarten Static, Color Macro und Tunable White in der Art, dass die Einblendzeit (Fade In) von 0,5 Sekunden bis 24 Stunden, die Haltezeit (Dwell Time) von 0,5 Sekunden bis 24 Stunden und endlos (limitless) und die Ausblendzeit (Fade Out) von 0,5 Sekunden bis 24 Stunden eingestellt werden kann. Nach dem Aktivieren der Timer-Funktion wird beim nächsten Systemstart die Zeitsteuerung wie voreingestellt durchgeführt.

Wählen Sie **Stand Alone** aus, bestätigen die Auswahl, wählen dann **Timer** aus und bestätigen abermals die Auswahl. Wählen Sie unter Punkt **Switch** die Einstellung **On** und bestätigen. Für die individuellen Einstellungen der Zeitsteuerung wählen Sie **Fade In**, **Dwell Time** bzw. **Fade Out** aus und bestätigen die Auswahl. Sie können nun den jeweiligen Wert nach Wunsch einstellen. Bestätigen Sie alle Eingaben. Zum Deaktivieren der Timer-Funktion wählen Sie unter Punkt **Switch** die Einstellung **Off** aus und bestätigen die Eingabe. Hinweis: Die Timer-Funktion ist für den Einsatz im Master/Slave-Betrieb via Kabel geeignet.

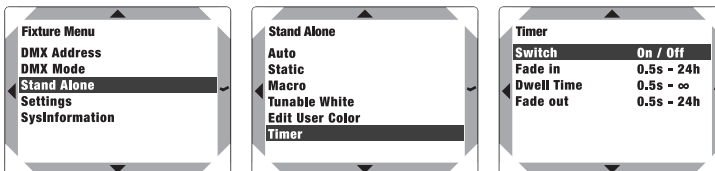

## SYSTEMEINSTELLUNGEN (Settings)

Wählen Sie **Settings** aus und bestätigen die Auswahl.

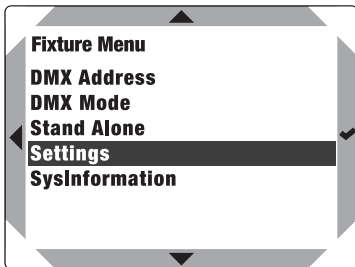

Daraufhin gelangen Sie in das Untermenü zum Einstellen der Untermenüpunkte (siehe Tabelle):

Settings				
DMX Fail	=	Betriebszustand bei DMX-Signal-Unterbrechung	Hold	letzter Befehl wird gehalten
			Fade Out	10 Sekunden Fade Out
			Blackout	aktiviert Blackout
			Full On	alle LEDs 100% Output
			User Color 1	User Color 1
Dimmer Curve	=	Dimmerkurve	Linear	Die Lichtintensität steigt linear mit dem DMX-Wert an
			Exponential	Die Lichtintensität lässt sich im unteren DMX-Wertbereich fein und im oberen DMX-Wertbereich grob einstellen
			Logarithmic	Die Lichtintensität lässt sich im unteren DMX-Wertbereich grob und im oberen DMX-Wertbereich fein einstellen
			S-Curve	Die Lichtintensität lässt sich im unteren und oberen DMX-Wertbereich fein und im mittleren DMX-Wertbereich grob einstellen
Dimmer Response	=	Dimmverhalten	LED	Der Strahler reagiert abrupt auf Änderungen des DMX-Werts
			Halogen	Der Strahler verhält sich ähnlich einem Halogenstrahler mit sanften Helligkeitsänderungen
PWM Frequency	=	Einstellen der PWM-Frequenz	800Hz / 1200Hz / 2000Hz / 3600 Hz / 12kHz / 25kHz	

Calibration	=	Farbkalibrierung	Type	Factory Calibration	Werkseitige Kalibrierung von R, G, B, A und L (betriebsartübergreifend)
				User Calibration	Individuelle Farb-Kalibrierung. Betriebsartübergreifende Helligkeits-einstellung von R, G, B, A und L mit Werten von 000 - 255
				RAW	R, G, B, A und L mit Maximalwert 255
Power	=	Betriebsmodus	Constant		Konstante Helligkeit über lange Zeiträume
			Maximum		Maximale Helligkeit
Factory Reset	=	Zurücksetzen auf Werkseinstellungen	Reset?		Zurücksetzen auf Werkseinstellungen: Reset durchführen mit ENTER, abrechnen mit MENU
Factory Reset WC	=	Zurücksetzen auf Werkseinstellungen außer User Colors	WC Reset?		Zurücksetzen auf Werkseinstellungen außer User Colors: Reset durchführen mit ENTER, abrechnen mit MENU

### SYSTEMINFORMATIONEN (SysInformation)

Wählen Sie **SysInformation** aus und bestätigen die Auswahl.

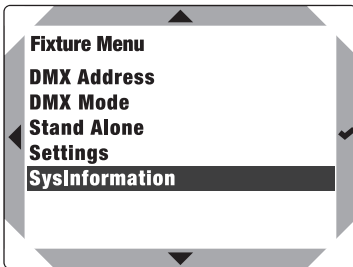

Daraufhin gelangen Sie in das Untermenü zum Aufrufen der Systeminformationen (siehe Tabelle):

SysInformation				
Firmware	=	Anzeige der Geräte-Firmware	Firmware V1.xx	
Temperature	=	Temperaturanzeige der LED-Einheit	Temp	xxx°C / xxx°F
			Unit	Celsius (= Anzeige in Grad Celsius)
				Fahrenheit (= Anzeige in Grad Fahrenheit)
Operation Hours	=	Betriebszeitanzeige	Operation Hours xxxxx:xxh	Anzeige der Gesamtbetriebszeit in Stunden und Minuten

## STREUSCHEIBEN

Im Lieferumfang des Scheinwerfers befinden sich 3 Streuscheiben (1x vormontiert), die über ein unterschiedliches Abstrahlverhalten verfügen 30° (Narrow), 42° (Middle), 54° (Wide). Der Abstrahlwinkel des Scheinwerfers kann somit individuell auf 30°, 42°, oder 54° eingestellt werden. Lösen Sie die vier Schrauben (A) vom Haltering auf der Vorderseite des Scheinwerfers mit Hilfe eines geeigneten Werkzeugs und nehmen den Haltering vom Scheinwerfer. Die Streuscheibe lässt sich nun leicht mit Hilfe eines Schraubendrehers mit kleiner, flacher Klinge aus der Halterung lösen. Legen Sie die gewünschte Streuscheibe in die Halterung und befestigen den Haltering mit Hilfe der zuvor gelösten Schrauben am Scheinwerfer.



Abbildung ähnlich

## TRAVERSENMONTAGE



**GEFAHR:** Überkopfmontage erfordert umfassende Erfahrung, einschließlich der Berechnung der Grenzwerte für die Arbeitslast, des verwendeten Installationsmaterials und der regelmäßigen Sicherheitsüberprüfung aller Installationsmaterialien und Scheinwerfer! Wenn Sie diese Qualifikationen nicht haben, versuchen Sie nicht, eine Installation selbst durchzuführen, sondern nutzen Sie die Hilfe von professionellen Unternehmen! Es besteht die Gefahr, dass sich nicht korrekt montierte und gesicherte Geräte lösen und herabfallen. Dadurch können Personen schwer verletzt oder getötet werden.

Die Montage an einer Traverse erfolgt mit Hilfe einer optional erhältlichen Traversenklemme, die am Montagebügel befestigt wird (A). Sorgen Sie für feste Verbindungen und sichern Sie den Scheinwerfer mit einem geeigneten Sicherungsseil an einer der dafür vorgesehenen Sicherungsöse (B).



## HÄNGENDE INSTALLATION



**GEFAHR:** Überkopfmontage erfordert umfassende Erfahrung, einschließlich der Berechnung der Grenzwerte für die Arbeitslast, des verwendeten Installationsmaterials und der regelmäßigen Sicherheitsüberprüfung aller Installationsmaterialien und Scheinwerfer! Wenn Sie diese Qualifikationen nicht haben, versuchen Sie nicht, eine Installation selbst durchzuführen, sondern nutzen Sie die Hilfe von professionellen Unternehmen! Es besteht die Gefahr, dass sich nicht korrekt montierte und gesicherte Geräte lösen und herabfallen. Dadurch können Personen schwer verletzt oder getötet werden.

Für die hängende Installation kann der Montagebügel komplett vom Scheinwerfer demontiert werden, Resultat ist eine gleichmäßige und dezente Optik.

Lösen Sie hierfür die beiden Griffschrauben (A) vom Montagebügel und entfernen ihn. Die Sockel (B) auf beiden Seiten des Scheinwerfers werden mit Hilfe eines geeigneten Werkzeugs gelöst, verdecken Sie die Montagelöcher (C) mit Hilfe der verschiebbaren Metallschienen in den Nuten (D). Bewahren Sie alle gelösten Teile für einen späteren Einsatz auf.



Abbildung ähnlich

1. Nutzen Sie zum Abhängen des Scheinwerfers die Sicherungsöse und ein geeignetes, dafür vorgesehenes Abhängeseil. Montieren Sie in diesem Fall die Terminalabdeckung so, dass sich die Sicherungsöse zentral im Anschlussfeld des Scheinwerfers befindet (E).

2. Dank seines geringen Gewichts kann der Scheinwerfer auch an einem dafür geeigneten Netzkabel (Empfehlung: H07RN-F 3G1,5) von einer Decke o.Ä. abgehängt werden. Montieren Sie in diesem Fall die Terminalabdeckung so, dass sich die Kabeldurchführung für das Netzkabel zentral im Anschlussfeld des Scheinwerfers befindet (F). Die Last muss komplett auf dem Netzkabel liegen und darf nicht auf zusätzlich angeschlossene Kabel verteilt werden! Um den Scheinwerfer gegen Herabfallen zu sichern, ist eine geeignete Zugentlastung für das Netzkabel sowohl scheinwerfer- als auch hängepunktseitig vorzusehen!



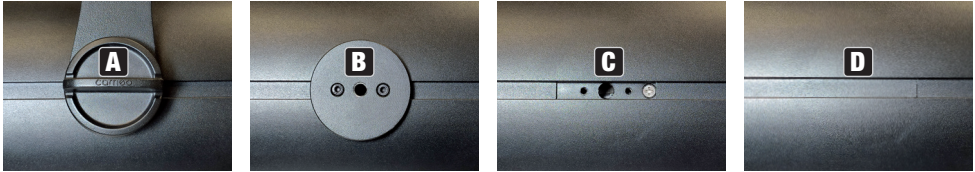
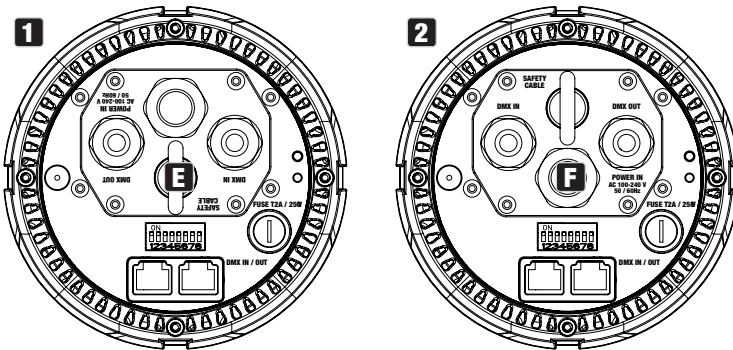

## PFLEGE, WARTUNG UND REPARATUR

Um die einwandfreie Funktion des Geräts auf Dauer zu gewährleisten, muss es regelmäßig gepflegt und bei Bedarf gewartet werden. Der Pflege- bzw. Wartungsbedarf steht in Abhängigkeit der Nutzungsintensität und -umgebung.

Wir empfehlen generell eine Sichtprüfung vor jeder Inbetriebnahme. Weiterhin empfehlen wir alle 500 Betriebsstunden, oder bei geringerer Nutzungsintensität spätestens nach Ablauf eines Jahres alle unten genannten und zutreffenden Pflegemaßnahmen durchzuführen. Bei Mängeln, die auf eine unzureichende Pflege zurückzuführen sind, kann es zu Einschränkungen der Garantieansprüche kommen.

### PFLEGE (vom Anwender durchführbar)



**WARNUNG!** Vor jeglichen Pflegemaßnahmen müssen die Spannungsversorgung und sofern möglich sämtliche Geräteverbindungen getrennt werden.



**HINWEIS!** Unsachgemäße Pflege kann zu Beeinträchtigung des Gerätes führen bis hin zur Zerstörung.

1. Gehäuseoberflächen müssen mit einem sauberen, feuchten Tuch gereinigt werden. Dabei ist darauf zu achten, dass keine Feuchtigkeit in das Gerät eindringen kann.
2. Luft Ein- und Austrittsöffnungen müssen regelmäßig von Staub und Schmutz befreit werden. Im Fall des Einsatzes von Druckluft ist darauf zu achten, dass Beschädigungen am Gerät verhindert werden (z.B. müssen Lüfter für diesen Fall blockiert werden, da sie sonst überdrehen könnten).
3. Leitungen und Steckkontakte sind regelmäßig zu reinigen und von Staub und Schmutz zu befreien.
4. Es dürfen generell keine Reinigungsmittel oder Mittel mit schleifender Wirkung zur Pflege verwendet werden, andernfalls ist mit Beeinträchtigung der Oberflächenbeschaffenheit zu rechnen.
5. Geräte sind generell trocken zu lagern und vor Staub und Verschmutzung zu schützen.
6. Um den korrekten und sicheren Betrieb zu gewährleisten, müssen sämtliche zugängliche oder herausnehmbare Linsen und Lichtaustrittsöffnungen regelmäßig gereinigt werden.

### WARTUNG UND REPARATUR (nur durch Fachpersonal)



**GEFAHR!** Im Gerät befinden sich spannungsführende Bauteile. Auch nach Trennung der Netzverbindung kann noch Restspannung im Gerät vorhanden sein, z.B. durch geladene Kondensatoren.



**HINWEIS!** Im Gerät befinden sich keine für den Anwender zu wartenden Baugruppen.



**HINWEIS!** Wartungs- und Reparaturmaßnahmen dürfen nur von ausreichend qualifiziertem Fachpersonal durchgeführt werden. Im Zweifel wenden Sie sich an eine Fachwerkstatt.



**HINWEIS!** Unsachgemäß ausgeführte Wartungsarbeiten können den Gewährleistungsanspruch beeinträchtigen.



**HINWEIS!** Bei vom Hersteller vorgesehenen Um- oder Nachrüstsets beachten Sie unbedingt die beiliegende Einbauanleitung.

## OPTIONALES ZUBEHÖR

### UNICON

RDM-basierte Remote-Einheit UNICON mit Touch-Farb-Display, DMX- und RJ45-Anschluss



### CLH1CKB (SCHWARZ) CLH1CKW (WEISS)

Deckeneinbauset für H1 Scheinwerfer



**CLH1HALFSNOOT (SCHWARZ)**

**CLH1HALFSNOOTWH (WEISS)**

Halbblendschutz „Half Snoot“ für H1 Scheinwerfer

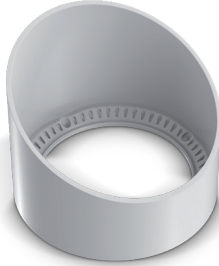

**CLH1SNOOT (SCHWARZ)**

**CLH1SNOOTWH (WEISS)**

Vollblendschutz „Snoot“ für H1 Scheinwerfer

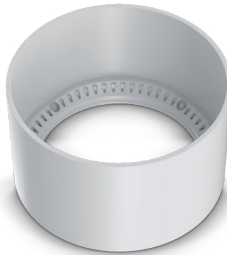

**CLH1WALLMOUNT (SCHWARZ)**

**CLH1WALLMOUNTWH (WEISS)**

Wandhalterung für H1 Scheinwerfer



## TECHNISCHE DATEN

ENGLISH

### Artikelnummer: **CLH1FC(WH)**

Produktart: LED-Scheinwerfer

Typ: Installationscheinwerfer

Farbspektrum: RGBAL

LED Anzahl: 1

LED Typ: 120 W COB

LED PWM Frequenz: 800Hz, 1200Hz, 2000Hz, 3600Hz, 12kHz, 25kHz (einstellbar)

Abstrahlwinkel: 30° / 42° / 54°  
(per austauschbarer Streuscheibe einstellbar)

DMX-Eingang: Klemmblockterminal, RJ45

DMX-Ausgang: Klemmblockterminal, RJ45

DMX Funktionen: Dimmer, Dimmer fein, Stroboskop, Farbtemperatur, Farbton, Sättigung, Farbpresets, Rot, Grün, Blue, Amber, Lime, Geräteeinstellungen

Steuerung: DMX512, W-DMX™, RDM

Standalone Funktionen: Static, Timer

Bedienelemente: 8 DIP Switch + W-DMX Button + External Control Remote

Elektrische Schutzklasse: 1

Betriebsspannung: 100 - 240 V AC / 50 - 60 Hz

Leistungsaufnahme: 100 W

Einschaltstrom Irms @ 10ms: 2,7 A @ 240 V / 50 Hz

Lichtstrom: 5200 lm

Farbwiedergabeindex Ra >90 (CCT Mode)

Stromversorgungsanschluss: INPUT: Klemmblockterminal

Umgebungstemperatur (in Betrieb): 0°C - 40°C

Relative Luftfeuchtigkeit: < 80%, nicht kondensierend

Gehäusefarbe: schwarz (CLH1FC)  
weiß (CLH1FCWH)

Gehäusematerial: Metall

Gehäusekühlung: Konvektionskühlung

Schutzart: IP20

Mindestabstand zur beleuchteten Fläche: 0,5 m

Mindestabstand zu normal entflammaren Materialien: 0,3 m

DEUTSCH

FRANCAIS

ESPAÑOL

POLSKI

ITALIANO

DMX

Abmessungen (Ø x L, ohne Montagebügel): 128 x 255 mm

Gewicht (inkl. Montagebügel): 2,8 kg

Lieferumfang (inkl.): Montagebügel (vormontiert)  
3x Streuscheibe (1x vormontiert)

Zubehör (optional): Deckeneinbaukit  
Wandmontagehalterung  
Halb- und Vollblendschutz

## MINDESTABSTAND ZUR BELEUCHTETEN FLÄCHE

 Dieses Symbol mit Entfernungsangabe in Metern (m) gibt den Mindestabstand des Leuchtkörpers zur beleuchteten Fläche an. In diesem Beispiel beträgt der Abstand 0,5 m.

## MINDESTABSTAND ZU NORMAL ENTLAMMBAREN MATERIALIEN

 Dieses Symbol mit Entfernungsangabe in Metern (m) gibt den Mindestabstand des Geräts zu normal entflammaren Materialien an. In diesem Beispiel beträgt der Abstand 0,5 m.

## ENTSORGUNG



### VERPACKUNG:

1. Verpackungen können über die üblichen Entsorgungswege dem Wertstoffkreislauf zugeführt werden.
2. Bitte trennen Sie die Verpackung entsprechend der Entsorgungsgesetze und Wertstoffverordnungen in Ihrem Land.



### GERÄT:

1. Dieses Gerät unterliegt der europäischen Richtlinie für Elektro- und Elektronik-Altgeräte in der jeweils geltenden aktuellen Fassung. WEEE-Richtlinie Waste Electrical and Electronical Equipment. Altgeräte gehören nicht in den Hausmüll. Das Altgerät muss über einen zugelassenen Entsorgungsbetrieb oder eine kommunale Entsorgungseinrichtung entsorgt werden. Bitte beachten Sie geltende Vorschriften in Ihrem Land!
2. Beachten Sie alle in Ihrem Land geltenden Entsorgungsgesetze.
3. Als Privatkunde erhalten Sie Informationen zu umweltfreundlichen Entsorgungsmöglichkeiten über den Händler, bei dem das Produkt erworben wurde, oder über die entsprechenden regionalen Behörden.

## HERSTELLERERKLÄRUNGEN

### HERSTELLERGARANTIE & HAFTUNGSBESCHRÄNKUNG

Adam Hall GmbH, Adam-Hall-Str. 1, D-61267 Neu Anspach / E-Mail [Info@adamhall.com](mailto:Info@adamhall.com) / +49 (0)6081 / 9419-0.

Unsere aktuellen Garantiebedingungen und Haftungsbeschränkung finden Sie unter:

[https://cdn-shop.adamhall.com/media/pdf/Manufacturers-Declarations-CAMEO\\_DE\\_EN\\_ES\\_FR.pdf](https://cdn-shop.adamhall.com/media/pdf/Manufacturers-Declarations-CAMEO_DE_EN_ES_FR.pdf).

Im Servicefall wenden Sie sich an Ihren Vertriebspartner.

### CE-KONFORMITÄT

Hiermit erklärt die Adam Hall GmbH, dass dieses Produkt folgender Richtlinie entspricht (soweit zutreffend):

Niederspannungsrichtlinie (2014/35/EU)

EMV-Richtlinie (2014/30/EU)

RoHS (2011/65/EU)

RED (2014/53/EU)

### CE-KONFORMITÄTSEKTLÄRUNG

Konformitätserklärungen für Produkte, die der LVD, EMC, RoHS-Richtlinie unterliegen, können unter [info@adamhall.com](mailto:info@adamhall.com) angefragt werden.

Konformitätserklärungen für Produkte, die der RED-Richtlinie unterliegen, können unter [www.adamhall.com/compliance/](http://www.adamhall.com/compliance/) heruntergeladen werden.

**DRUCKFEHLER UND IRRTÜMER, SOWIE TECHNISCHE ODER SONSTIGE ÄNDERUNGEN SIND VORBEHALTEN!**

**VOUS AVEZ FAIT LE BON CHOIX !**

Cet appareil a été conçu et produit suivant des exigences de qualité très strictes pour fonctionner pendant de nombreuses années. Veuillez lire attentivement ce manuel d'utilisation pour pouvoir utiliser rapidement et de manière optimale votre nouveau produit Cameo Light. Vous trouverez de plus amples informations sur Cameo Light sur notre site Web **CAMEOLIGHT.COM**.

**INFORMATIONS CONCERNANT CE MANUEL D'UTILISATION**

- Lisez attentivement les consignes de sécurité et l'ensemble du manuel avant la mise en service.
- Respectez les avertissements figurant sur l'appareil et dans le manuel d'utilisation.
- Conservez toujours le manuel d'utilisation à portée de main.
- Si vous vendez ou transmettez l'appareil, remettez impérativement ce manuel d'utilisation, celui-ci constituant un élément essentiel du produit.

**UTILISATION CONFORME**

Ce produit est un projecteur destiné à une installation fixe !

Ce projecteur est destiné exclusivement à un usage professionnel et ne convient pas aux particuliers ni aux personnes étrangères au domaine concerné !

L'utilisation du produit en dehors des caractéristiques techniques et des conditions de fonctionnement spécifiées ainsi qu'une installation incorrecte sont considérées comme non conformes !

Toute responsabilité pour des dommages corporels et matériels dus à une utilisation non conforme est exclue !

Le produit n'est pas adapté :

- les personnes (y compris des enfants) ayant des capacités physiques, sensorielles ou intellectuelles limitées ou un manque d'expérience et de connaissances.
- aux enfants (Il doit être interdit aux enfants de jouer avec l'appareil).

**EXPLICATIONS DES TERMES ET DES SYMBOLES**

1. **DANGER** : La mention DANGER, éventuellement associée à un symbole, signale des situations ou circonstances de danger immédiat menaçant la vie ou l'intégrité corporelle.
2. **AVERTISSEMENT** : La mention AVERTISSEMENT, éventuellement associée à un symbole, signale des situations ou circonstances de danger potentiel menaçant la vie ou l'intégrité corporelle.
3. **PRUDENCE** : La mention PRUDENCE, éventuellement associée à un symbole, signale des situations ou circonstances pouvant entraîner des blessures.
4. **ATTENTION** : le mot ATTENTION, éventuellement associé à un symbole, signale des situations ou circonstances pouvant entraîner des dommages matériels et/ou environnementaux.



Ce symbole indique un danger susceptible de provoquer une décharge électrique.



Ce symbole indique une zone ou une situation dangereuse.



Ce symbole indique des dangers liés à des surfaces chaudes.



Ce symbole signale des dangers liés à des sources lumineuses intenses.



Ce symbole indique que l'appareil ne contient aucune pièce remplaçable par l'utilisateur.



Ce symbole indique des informations complémentaires sur l'utilisation du produit.

## CONSIGNES DE SÉCURITÉ



### **DANGER :**

1. N'ouvrez pas l'appareil et n'y apportez pas de modifications.
2. Si votre appareil ne fonctionne plus en bonne et due forme, si des liquides ou des objets se sont introduits à l'intérieur de l'appareil ou si ce dernier a été endommagé de quelque autre manière que ce soit, éteignez-le immédiatement et débranchez-le de l'alimentation électrique. Seuls des professionnels agréés sont habilités à réparer cet appareil.
3. Pour les appareils de classe de protection 1, le conducteur de protection doit être correctement raccordé. Ne débranchez jamais le conducteur de protection. Les appareils de classe de protection 2 ne sont équipés d'aucun conducteur de protection.
4. Veillez à ce que les câbles sous tension ne soient pas pliés ou soumis à d'autres dommages mécaniques.
5. Ne court-circuitiez jamais le fusible de l'appareil.





### AVERTISSEMENT :

1. L'appareil ne doit pas être mis en service s'il présente des dommages apparents.
2. L'appareil ne doit être installé que lorsqu'il est hors tension.
3. Si le câble réseau de l'appareil est endommagé, l'appareil ne doit pas être mis en service.
4. Les câbles d'alimentation fixes ne doivent être remplacés que par une personne qualifiée.



### ATTENTION :

1. Ne mettez pas immédiatement l'appareil en service s'il a été exposé à d'importantes variations de température (par exemple après le transport). L'humidité et la condensation risquent d'endommager l'appareil. Ne mettez l'appareil en marche que lorsqu'il est à température ambiante.
2. Assurez-vous que la tension et la fréquence du réseau électrique correspondent aux valeurs indiquées sur l'appareil. Si l'appareil est équipé d'un sélecteur de tension, raccordez-le uniquement lorsque celui-ci est correctement réglé. N'utilisez que des câbles réseau appropriés.
3. Pour déconnecter complètement l'appareil du réseau, il ne suffit pas d'appuyer sur l'interrupteur marche/arrêt de l'appareil.
4. Assurez-vous que le fusible installé correspond au type imprimé sur l'appareil.
5. Assurez-vous que des mesures appropriées ont été prises contre les surtensions (par ex. foudre).
6. Respectez le courant de sortie maximal indiqué sur les appareils munis d'une prise Power Out (sortie d'alimentation). Notez que le courant absorbé total de tous les appareils raccordés ne doit pas dépasser la valeur fixée.
7. Remplacez les câbles d'alimentation enfichables uniquement par des câbles d'origine.



### DANGER :

1. Risque d'étouffement ! Les sachets en plastique et les petites pièces doivent être conservés hors de portée des personnes (y compris les enfants) ayant des capacités physiques, sensorielles ou intellectuelles limitées.
2. Risque de chute ! Assurez-vous que l'appareil est solidement installé et qu'il ne risque pas de chuter. Utilisez exclusivement des pieds ou fixations appropriés (en particulier pour les installations fixes). Assurez-vous que les accessoires sont correctement installés et fixés. Veillez à respecter les consignes de sécurité en vigueur.

**AVERTISSEMENT :**

1. Utilisez uniquement cet appareil conformément à l'usage prévu.
2. Utilisez uniquement cet appareil avec les accessoires recommandés et prévus par le fabricant.
3. Lors de l'installation, veillez à respecter les prescriptions de sécurité en vigueur dans votre pays.
4. Après avoir raccordé l'appareil, vérifiez tous les chemins de câbles pour éviter tout dommage ou accident par trébuchement, par exemple.
5. Respectez impérativement la distance minimale indiquée avec des matériaux normalement inflammables ! Sauf indication explicite, la distance minimale est de 0,3 m.
6. Respectez impérativement la distance minimale par rapport à la surface éclairée qui figure sur l'appareil !

**PRUDENCE :**

1. Il existe un risque de pincement dans des pièces mobiles telles que des étriers de montage ou d'autres pièces mobiles.
2. Pour les appareils équipés de composants entraînés par moteur, il existe un risque de blessure dû aux mouvements de l'appareil. Des mouvements soudains de l'appareil peuvent provoquer des réactions brutales.
3. La surface du boîtier de l'appareil peut fortement s'échauffer pendant le fonctionnement normal. Assurez-vous d'éviter tout contact accidentel avec le boîtier. Laissez toujours l'appareil refroidir suffisamment avant le démontage, les travaux de maintenance, le chargement, etc.





### ATTENTION :

1. N'installez et n'utilisez pas cet appareil à proximité de radiateurs, d'accumulateurs thermiques, de fours ou d'autres sources de chaleur. Veillez à installer l'appareil de façon à assurer en permanence un refroidissement suffisant et à éviter une surchauffe.
2. Ne placez pas de sources d'ignition à proximité de l'appareil, telles que des bougies allumées.
3. Les orifices de ventilation ne doivent pas être recouverts et les ventilateurs ne doivent pas être bloqués.
4. Pour le transport, utilisez l'emballage d'origine ou les emballages prévus à cet effet par le fabricant.
5. Évitez de secouer ou de heurter l'appareil.
6. Respectez l'indice de protection IP ainsi que les conditions ambiantes telles que la température et l'humidité conformément aux spécifications.
7. Les appareils peuvent être perfectionnés en permanence. En cas de divergence des conditions de fonctionnement, des performances ou d'autres caractéristiques de l'appareil entre le manuel d'utilisation et l'étiquette de l'appareil, l'indication sur l'appareil est toujours prioritaire.
8. L'appareil ne doit pas être utilisé dans des zones climatiques tropicales ni à des altitudes supérieures à 2 000 m au-dessus du niveau de la mer.
9. Sauf indication contraire, l'appareil n'est pas adapté à une utilisation dans un environnement maritime.

### ATTENTION ! REMARQUES IMPORTANTES CONCERNANT LES SYSTÈMES D'ÉCLAIRAGE !



1. Ne regardez jamais directement le faisceau lumineux, même pour une courte durée.
2. Ne regardez jamais le faisceau lumineux avec des instruments optiques tels que des verres grossissants.



3. Les effets stroboscopiques sont susceptibles de déclencher des réactions épileptiques chez les personnes sensibles !



4. Cette lampe intègre une source lumineuse fixe qui ne doit pas être remplacée par l'utilisateur. En cas d'erreur, veuillez contacter votre partenaire commercial.



### **TRANSMISSION DE SIGNAUX PAR RADIO (par ex. W-DMX ou systèmes audio sans fil) :**

La qualité et la performance des transmissions de signaux sans fil dépendent généralement des conditions ambiantes.

Les éléments suivants ont par exemple une influence sur la portée et la stabilité des signaux :

Écrans (par ex. maçonnerie, constructions métalliques, eau)

Émission radio élevée (par ex. réseaux Wi-Fi puissants)

Interférences

Rayonnement électromagnétique (par ex. murs vidéo LED, dimmer)

Toutes les indications de portée se rapportent à une utilisation en champ libre avec contact visuel et sans interférences !

Le fonctionnement d'émetteurs est soumis à des dispositions administratives. Celles-ci peuvent varier d'une région à l'autre et doivent être vérifiées par l'exploitant avant la mise en service (par ex. fréquence radio et puissance d'émission).



**AVERTISSEMENT :** les appareils avec transmission de signal sans fil ne sont pas adaptés à une utilisation dans des zones sensibles dans lesquelles le fonctionnement sans fil peut entraîner des interactions, notamment :

- Dans les hôpitaux, les centres de santé ou autres établissements de santé dans lesquels des professionnels de santé dispensent des soins aux patients à l'aide d'équipements spécialisés ;
- dans les zones Ex 1, 2 et 3 ;
- dans les zones d'accès restreint ;
- dans les institutions militaires ;
- dans les avions ou les véhicules ;
- dans les zones où l'utilisation de téléphones portables est interdite.



## TRANSMISSION DE SIGNAL PAR W-DMX

**AVERTISSEMENT** : en règle générale, la transmission DMX sans fil ne doit pas être utilisée pour des applications présentant des facteurs de sécurité susceptibles d'entraîner des dommages corporels ou matériels en cas de défaillance.

Ceci s'applique en particulier aux structures de scènes ou de traverses mobiles, aux moteurs/dispositifs de levage commandés par DMX ou aux dispositifs de levage destinés au fonctionnement de monte-plateaux, de systèmes hydrauliques ou de composants mobiles similaires fonctionnant en mode DMX.

Par ailleurs, la transmission DMX sans fil ne doit pas être utilisée pour le déclenchement d'appareils pyrotechniques ou de flammes, d'effets d'explosion, ni pour le contrôle de gaz ou d'effets liquides, par exemple les canons de Co<sub>2</sub>, les lanceurs de confettis, les effets d'eau ou autres.

## CONSIGNES POUR LES APPAREILS D'INSTALLATION INTÉRIEURE



1. Les appareils destinés aux applications d'installation sont conçus pour un fonctionnement en continu.
2. Les appareils pour l'installation intérieure ne sont pas résistants aux intempéries.
3. Les surfaces ainsi que les pièces en plastique peuvent également être dégradées sur les appareils d'installation, par ex. par les rayons UV et les variations de température. Cela n'entraîne généralement pas de restrictions de fonctionnement.
4. Dans le cas d'appareils fixes, des impuretés, par ex. de la poussière, peuvent se déposer. Respectez impérativement les consignes d'entretien.
5. Sauf indication contraire explicite sur l'appareil, les appareils sont prévus pour des hauteurs de montage inférieures à 5 m.

## CONTENU DE LA LIVRAISON

Retirez le produit de son emballage ainsi que tous les matériaux d'emballage.

Assurez-vous que la livraison est complète et que le produit est en parfait état ; dans le cas contraire, informez-en votre revendeur aussitôt après l'achat.

Contenu de la livraison :

- ▶ Projecteur
- ▶ 3 lentilles divergentes (1 prémontée)
- ▶ Étrier de montage (prémonté)
- ▶ Manuel d'utilisation

## PRÉSENTATION

### PROJECTEUR RGBAL SUSPENDU AVEC W-DMX™

CLH1FC (boîtier noir)

CLH1FCWH (boîtier blanc)

### FONCTIONS DE PILOTAGE

- 1 canal, 2 canaux 16 bits, 2 canaux CCT, 3 canaux CP, 5 canaux HSI, 5 canaux RGBAL, 12 canaux 8 bits, 19 canaux 16 bits et 22 canaux 16 bits (pilotage DMX)
- W-DMX™
- Mode Master/Slave
- Fonctions Standalone (autonomes)

### CARACTÉRISTIQUES

- 1 LED COB de 120 W
- W-DMX™
- Ports réseau RJ45
- Refroidissement par convection
- Étrier de montage pour installation suspendue amovible
- Borne de raccordement pour installation fixe
- Tension de fonctionnement 100-240 V CA
- Puissance absorbée 100 W

# RACCORDEMENTS, ÉLÉMENTS DE COMMANDE ET D’AFFICHAGE

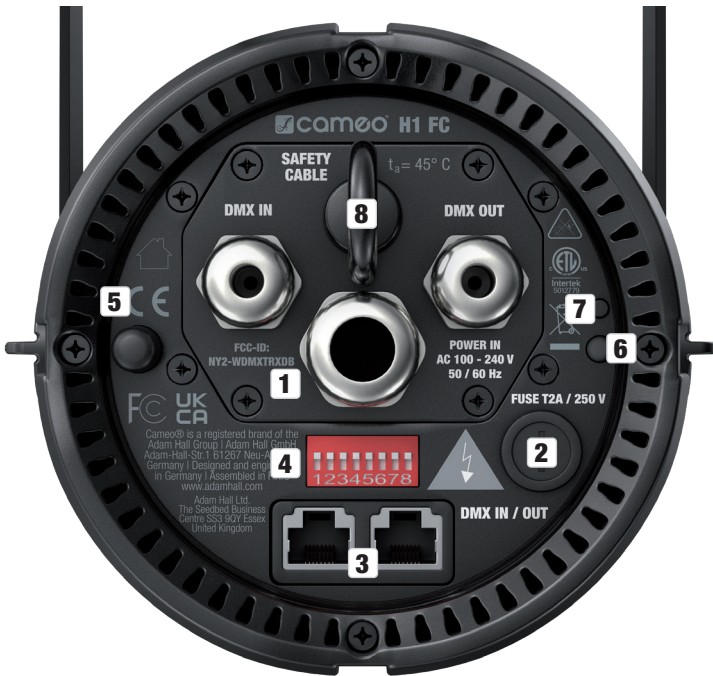

## 1 BORNE DE RACCORDEMENT

La borne de raccordement sert à l’alimentation électrique et l’alimentation en signaux en cas d’installation fixe. Respecter les consignes de sécurité relatives au câblage de la borne présentées à la section CÂBLAGE DE LA BORNE DE RACCORDEMENT !

## 2 FUSE (FUSIBLE)

Porte-fusible pour fusibles de 5 x 20 mm. ATTENTION : Remplacez le fusible exclusivement par un fusible de même type et de même valeur. Si le fusible saute de façon récurrente, contactez un centre de réparation agréé.

## 3 DMX IN/OUT (ENTRÉE/SORTIE DMX)

Ports réseau RJ45 pour le raccordement à un réseau DMX et le transfert du signal de commande. Pour la configuration du réseau, utilisez des câbles de catégorie CAT-5e ou de qualité supérieure.

#### 4 COMMUTATEURS DIP

Huit commutateurs DIP pour la configuration de base du projecteur. Pour une configuration complète du projecteur, vous avez besoin de l'unité UNICON de commande à distance disponible en option.

Commutateur DIP	Fonction	Explications
1 ON	Sélection de la paire de conducteurs RJ45	Le signal DMX entrant peut être acheminé vers l'une des 4 paires de conducteurs disponibles.
2 ON		
3 ON		
4 ON		
5	Service	Commutateur OFF -> ON -> OFF (sous 2 s) = Configuration par défaut
6 ON	W-DMX activé	
7 ON	LED d'état désactivée	
8 ON	Full On	Le commutateur 8 ON est prioritaire sur tous les autres réglages

#### 5 ANTENNE

Antenne pour la commande sans fil via W-DMX.

#### 6 BOUTON DE RÉINITIALISATION W-DMX

Bouton-poussoir pour la coupure des connexions W-DMX et le couplage du projecteur avec des appareils W-DMX. Activer le récepteur W-DMX du projecteur (commutateur DIP 6 en position ON) et réinitialiser le récepteur en appuyant sur la touche pendant environ 3 secondes. Toutes les connexions précédentes sont alors coupées et le récepteur est mis en attente de couplage pendant environ 1 minute. La LED d'état n°7 clignote rapidement en rouge. Le récepteur attend alors la demande de couplage d'un transmetteur. Lancez l'appairage sur l'émetteur, le couplage est automatique.

De la même manière, il est possible de coupler plusieurs récepteurs à un émetteur simultanément ou l'un après l'autre. Une liaison W-DMX est généralement maintenue jusqu'à ce que la liaison soit coupée par la commande Reset sur le récepteur ou la commande Unlink sur l'émetteur, même si un appareil a été déconnecté de l'alimentation électrique entre-temps.



## 7 LED D'ÉTAT

La LED indique l'état actuel du projecteur lors du pilotage par câble et via W-DMX.

<b>Pilotage par câble (DMX, RJ45)</b>	
LED allumée en bleu permanent	Signal DMX présent
LED clignote en bleu	pas de signal DMX
LED éteinte	Mode Standalone

<b>Pilotage via W-DMX™</b>	
La LED clignote en rouge à env. 1 Hz	W-DMX activé
LED clignote en rouge rapidement	Couplage interrompu avec un transmetteur et passage à l'état prêt à être couplé
LED allumée en vert permanent	Couplé, signal DMX présent
LED clignote en vert	Couplé, pas de signal DMX

## 8 CÂBLE DE SÉCURITÉ

Œillet de sécurité pour sécuriser le projecteur lors du montage sur traverse et pour le dépendre d'un plafond en cas d'installation fixe.

## CÂBLAGE DE LA BORNE DE RACCORDEMENT



**DANGER** : L'ouverture du projecteur et le raccordement de câbles sur la borne de raccordement exigent des connaissances détaillées et ne doivent être effectués que par des personnes spécialement formées à cet effet ! Sans les qualifications requises, ne pas essayer d'ouvrir le projecteur et de raccorder soi-même les câbles, mais faire appel à une entreprise professionnelle !

Le fabricant n'est pas responsable des dommages matériels et corporels éventuels engendrés par une manipulation non conforme !

Avant de câbler le projecteur, assurez-vous que le câble d'alimentation électrique prévu pour le raccordement n'est pas sous tension !

Les câbles DMX ne doivent pas être utilisés pour dépendre le projecteur d'un plafond ou autre. Les câbles DMX ne doivent être utilisés que pour la transmission des signaux.

Desserrer les 4 vis (A) du cache de la borne à l'aide d'un outil approprié et retirer le cache du boîtier du projecteur.

Le cache de la borne est pourvu de 3 passages de câble. Introduire un câble d'alimentation à 3 brins adapté (hors tension) dans le passage de câble grand diamètre (B) et 1 (uniquement DMX IN) ou 2 câbles DMX (DMX IN et OUT) dans les passages de câble de diamètre inférieur (C).

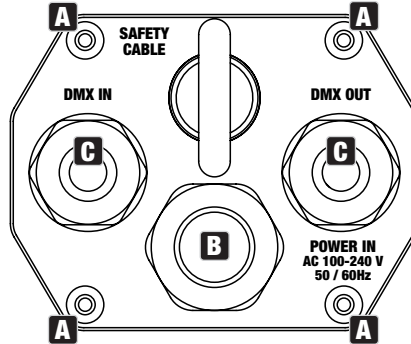

Desserrer les 2 vis de fixation du bornier sur lequel sont connectés les câbles d'alimentation électrique et retirer le bornier de la borne correspondante (raccordement sur bornier D). Utiliser un embout approprié pour les extrémités de câbles dénudés et raccorder les câbles du cordon d'alimentation à 3 brins aux contacts correspondants du bornier pour l'alimentation électrique fourni. Veiller pour cela à respecter l'affectation (voir la figure ci-dessous, L = phase, G = conducteur de protection, N = neutre). Insérer le bornier sur la borne de raccordement correspondante (D) et le visser.

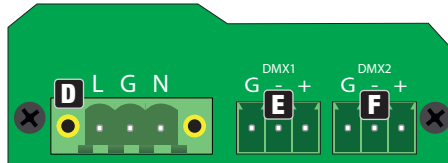

Retirer le bornier d'entrée DMX IN (E/DMX1) et le bornier de sortie DMX OUT (F/DMX2) des bornes et connecter les 3 brins des câbles DMX sur les contacts correspondants des borniers (G = blindage, - = pôle négatif, + = pôle positif). Placer les borniers sur les bornes correspondantes, recouvrir la borne de raccordement au moyen du cache et visser celui-ci à l'aide des vis enlevées. Protéger la borne de raccordement contre toute contrainte mécanique en serrant les écrous de serrage des passages de câble.

## COMMANDE PAR UNITÉ DE COMMANDE À DISTANCE UNICON

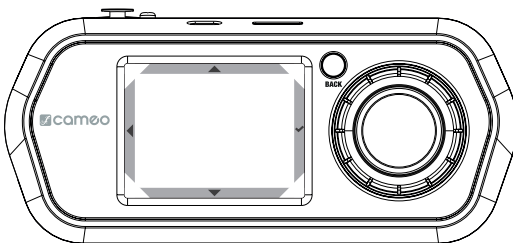

### FONCTIONS DES ÉLÉMENTS DE COMMANDE

Display		Encodeur + BACK
▲	Valeur vers le haut	↻
▼	Valeur vers le bas	↻
◀	Retour	BACK
✓	valider	 Encodeur

Après avoir allumé l'unité de commande à distance UNICON (appuyer brièvement sur BACK pour la mettre en marche), l'écran affiche brièvement « Update, Please Wait » (uniquement à des fins de maintenance), puis le menu principal. Connectez l'unité de commande à distance à un ou plusieurs appareils RDM à l'aide d'un câble DMX ou réseau.

Sélectionnez l'option de menu **RDM/Fixture** à l'aide de l'encodeur rotatif à bouton poussoir ou en appuyant sur les symboles fléchés ▲ ou ▼ sur l'écran et confirmez la sélection en appuyant sur l'encodeur ou sur le symbole de coche ✓ à l'écran. Une liste de tous les appareils RDM connectés s'affiche (dans l'exemple H1 FC/H1 FC et H1 D/H1 D, la première partie de l'appareil RDM affiché indique le modèle de l'appareil, la deuxième partie après « / » est l'identification et peut être personnalisée dans l'option de menu **Label** pour une identification simplifiée). Sélectionner H1 FC/H1 FC et valider.

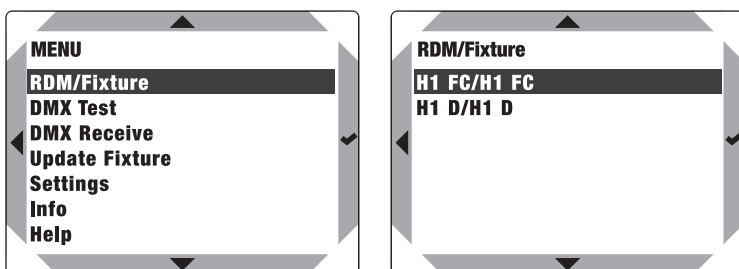

Toutes les informations et toutes les options de configuration du projecteur qui peuvent être consultés et modifiés via RDM s'affichent.

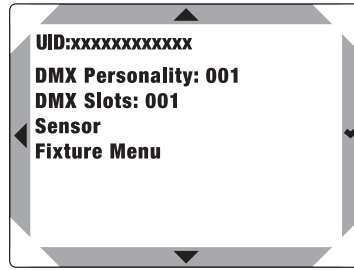
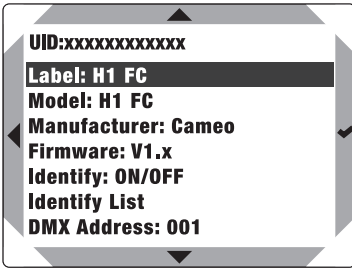

Liste des informations et des options de configuration avec explications :

<b>UID :</b>	Numéro d'identification unique et non modifiable de l'appareil RDM sélectionné (Unique Identifier/IDE)	
<b>Label :</b>	Désignation du dispositif RDM réglable individuellement	
<b>Model :</b>	Modèle de l'appareil	
<b>Manufacturer :</b>	Fabricant de l'appareil	
<b>Firmware :</b>	micrologiciel de l'appareil	
<b>Identify :</b>	<b>ON</b>	Le projecteur sélectionné clignote à environ 1 Hz
	<b>OFF</b>	Clignotement désactivé
<b>Identify List :</b>	Liste des projecteurs connectés avec la fonction Identify activée (appuyer sur ✓ pour afficher)	
<b>DMX Address :</b>	Adresse de départ DMX actuelle (peut être modifiée dans l'option de menu)	
<b>DMX Personality :</b>	Mode DMX actuel (peut être modifié dans l'option de menu)	
<b>DMX Slots :</b>	Nombre de canaux en mode DMX actuel	
<b>Sensor :</b>	Température de la LED (appuyer sur ✓ pour afficher)	
<b>Fixture Menu :</b>	Menu personnalisé de l'appareil Cameo pour la définition des réglages (voir MENU DE L'APPAREIL (Fixture Menu))	

## Label (Étiquette)

Dans le menu RDM/Fixture, sélectionnez l'option **Label** et validez la sélection pour identifier individuellement l'appareil RDM.

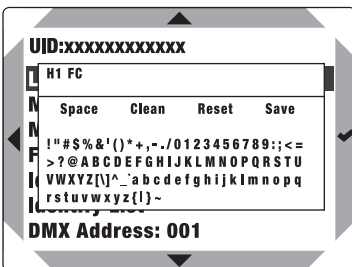

Sélectionner un caractère ou une commande :	▲ ou ▼ ou tourner l'encodeur
Restaurer la désignation après la dernière sauvegarde :	<b>Reset</b>
Insérer des espaces :	<b>Space</b>
Supprimer les caractères à partir du curseur :	<b>Clean</b>
Sauvegarder la désignation :	<b>Save</b>
Confirmer la commande ou le caractère et sélectionner le caractère suivant :	✓ ou appuyer sur l'encodeur

## MENU DE L'APPAREIL (Fixture Menu) :

Sélectionnez l'option de menu souhaitée avec ▲ ou ▼ ou en tournant l'encodeur, confirmer avec ✓ ou en appuyant sur l'encodeur. Retour avec ◀ ou BACK.

Réglez la valeur ou l'état avec ▲ ou ▼ ou en tournant l'encodeur, confirmer avec ou ✓ en appuyant sur l'encodeur. Retour avec ◀ ou BACK.

## RÉGLAGE DE L'ADRESSE DMX DE DÉPART

Sélectionnez **DMX Address**, validez la sélection, définissez l'adresse DMX souhaitée et validez la saisie.

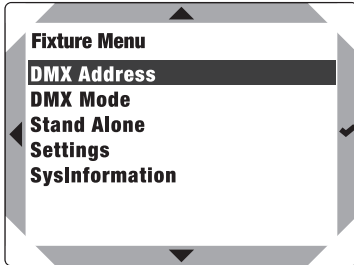

## SÉLECTION DU MODE DMX

Sélectionnez le **mode DMX**, validez la sélection, puis sélectionnez le mode DMX souhaité et validez la sélection.

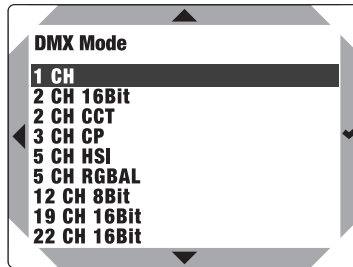
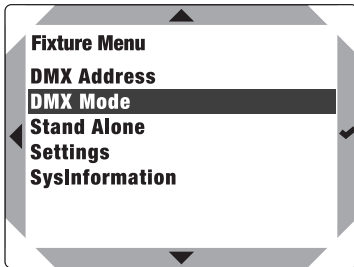

## MODE STAND ALONE AUTO

Les 6 programmes automatiques disponibles se composent de séquences de changement de couleur préconfigurées, tandis que la luminosité (Dimmer) et la vitesse d'exécution (Speed) peuvent être réglées individuellement pour chaque programme.

Sélectionnez **Stand Alone**, confirmez la sélection, puis sélectionnez **Auto** et confirmez à nouveau. Sélectionnez ensuite le programme souhaité (Programme 1 – Programme 6) et confirmez à nouveau. Sélectionnez maintenant **Dimmer** ou **Speed**, confirmez et réglez la luminosité ou la vitesse d'exécution au choix de 001 à 100. Validez toutes les saisies.

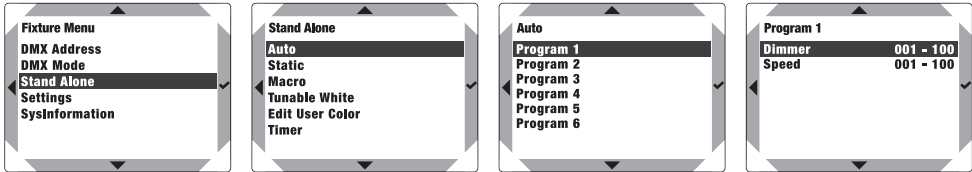

## MODE DE FONCTIONNEMENT STAND ALONE STATIC

De façon similaire à un dispositif de commande DMX, le mode Standalone (autonome) Static permet de régler directement sur l'appareil les fonctions Dimmer, Dimmer Fine, stroboscope (Strobe) et RGBAL avec des valeurs comprises entre 000 et 255. Il est ainsi possible de créer une scène personnalisée sans recourir à un contrôleur DMX supplémentaire.

Sélectionnez **Stand Alone**, validez la sélection, puis sélectionnez **Static** et validez à nouveau. Sélectionnez ensuite l'option de menu que vous souhaitez modifier et validez la sélection. Dans l'option de menu sélectionnée, réglez la valeur souhaitée entre 000 et 255 et confirmez la saisie. Les valeurs de l'effet stroboscopique correspondent aux valeurs du Canal 2 de la table DMX en mode 3 CH CP.

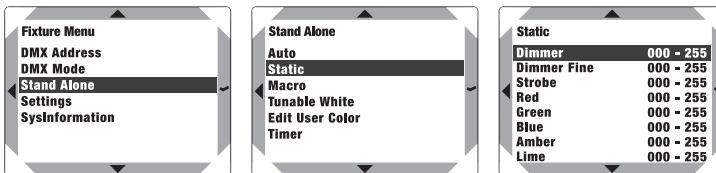

## MODE DE FONCTIONNEMENT STAND ALONE COLOR MACRO

15 macros de couleur différentes et 4 couleurs individuelles (User Color 1 - 4) sont disponibles en tant que presets. La luminosité peut être réglée séparément pour chaque preset.

Sélectionnez **Stand Alone**, confirmez la sélection, puis sélectionnez **Macro** et confirmez à nouveau. Sélectionnez la couleur souhaitée comme preset et confirmez (Color Off = Blackout).

La luminosité du preset sélectionné peut maintenant être réglée de 000 à 100. Validez toutes les saisies.

La définition des couleurs personnalisées (User Color 1 à 4) s'effectue sous l'option de menu **Edit User Color** dans le menu **Stand Alone**.

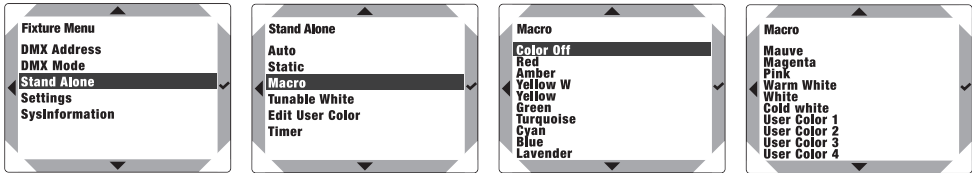

## MODE DE FONCTIONNEMENT STAND ALONE TUNABLE WHITE

Dans le mode Stand-Alone Tuneable White, la température chromatique (CCT) peut être réglée par pas de 100 K entre 1800 K et 6500 K, de même que la luminosité (Dimmer) et la teinte (Tint).

Sélectionnez **Stand Alone**, confirmez la sélection, puis sélectionnez **Tunable White** et confirmez à nouveau. Sélectionnez ensuite l'option de menu que vous souhaitez modifier et validez la sélection. Réglez la valeur souhaitée et validez la saisie.

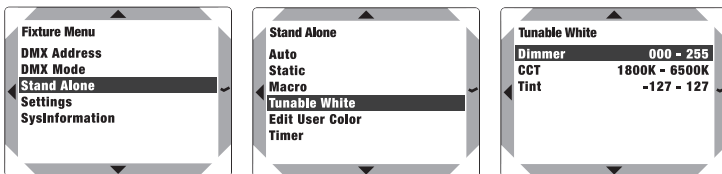



## MODE STAND-ALONE EDIT USER COLOR

Le mode Stand Alone Edit User Color permet de sauvegarder directement sur l'appareil la luminosité, l'effet stroboscopique (Strobe) et un mélange de couleurs R, G, B, A et L, sous quatre presets de couleur personnalisés.

Sélectionnez **Stand Alone**, confirmez la sélection, puis sélectionnez **Edit User Color** et confirmez à nouveau. Sélectionnez le preset souhaité (Color 1 – Color 4) et validez la sélection. Sélectionnez ensuite l'option de menu que vous souhaitez modifier et validez. Réglez la valeur souhaitée entre 000 et 255 et confirmez à nouveau. Les valeurs de l'effet stroboscopique correspondent aux valeurs du Canal 2 de la table DMX 3CH CP.

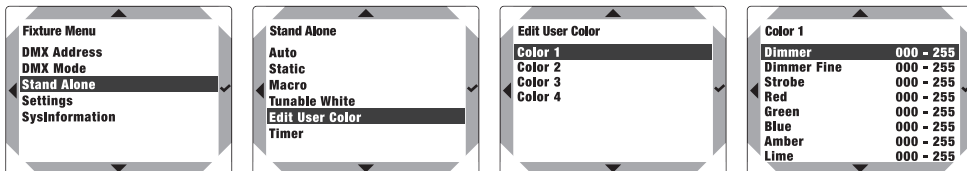

## FONCTION DE TEMPORISATION

La fonction Timer permet le contrôle temporisé des modes de fonctionnement Stand-Alone Static, Color Macro et Tunable White. Le temps d'affichage en fondu (Fade In) peut ainsi être réglé entre 0,5 s et 24 h, la durée de temporisation (Dwell Time) entre 0,5 s et 24 h, et l'infini (Limitless) et, enfin, le temps de disparition en fondu (Fade Out) entre 0,5 s et 24 h. Dès que la fonction de minuterie est activée, le prochain redémarrage système exécute la temporisation comme prédéfini.

Sélectionnez **Stand Alone**, confirmez la sélection, puis sélectionnez **Timer** et confirmez à nouveau la sélection. Sous l'option **Switch**, sélectionnez **On** et validez. Pour accéder aux réglages individuels de la temporisation, sélectionnez **Fade In**, **Dwell Time** ou **Fade Out** et validez la sélection. Vous pouvez maintenant régler la valeur souhaitée. Validez toutes les saisies. Pour désactiver la fonction de temporisation, sélectionnez le réglage **Off** sous l'option **Switch** et validez la saisie. Remarque : La fonction de temporisation convient à une utilisation en mode Master/Slave par câble.

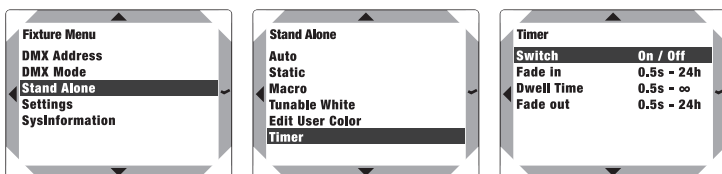

## PARAMÈTRES DU SYSTÈME (Settings)

Sélectionnez **Settings** et validez la sélection.

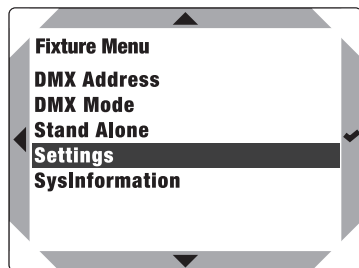

Cette action permet d'accéder au sous-menu pour le réglage des options de sous-menu (voir tableau) :

Settings				
DMX Fail	=	État de fonctionnement en cas d'interruption du signal DMX	Hold	Maintien de la dernière commande
			Fade Out	Fade Out 10 secondes
			Blackout	Active la fonction Blackout
			Full On	Toutes les LED 100 % de rendement lumineux
			User Color 1	User Color 1
Dimmer Curve	=	Courbe de dimmer	Linear	L'intensité lumineuse augmente de façon linéaire avec la valeur DMX
			Exponential	L'intensité lumineuse peut être réglée de façon précise dans la plage de valeurs DMX inférieure et de façon approximative dans la plage de valeurs DMX supérieure
			Logarithmic	L'intensité lumineuse peut être réglée de façon approximative dans la plage de valeurs DMX inférieure et de façon précise dans la plage de valeurs DMX supérieure
			S-Curve	L'intensité lumineuse peut être réglée de façon précise dans les plages de valeurs DMX inférieure et supérieure et de façon approximative dans la plage de valeurs DMX moyenne
Dimmer Response	=	Comportement de dimmer	LED	Le projecteur réagit de façon brutale aux modifications de la valeur DMX
			Halogen	La réaction du projecteur est comparable à celle d'un projecteur halogène, caractérisé par des variations douces de la luminosité

PWM Frequency	=	Réglage de la fréquence du signal PWM	800 Hz / 1 200 Hz / 2 000 Hz / 3 600 Hz / 12 kHz / 25 kHz		
Calibration	=	Étalonnage des couleurs	Type	Factory Calibration	Calibrage d'usine des couleurs R (rouge), G (vert), B (bleu) et L (jaune) (concerne tous les modes de fonctionnement)
				User Calibration	Étalonnage personnalisé des couleurs. Réglage commun à tous les modes de fonctionnement de la luminosité de R, G, B, A et L, compris entre 000 et 255
				RAW	R, G, B, A et L d'une valeur maximale de 255
Power	=	Mode de fonctionnement	Constant		Luminosité constante sur des périodes prolongées
			Maximum		Luminosité maximale
Factory Reset	=	Restauration des réglages usine	Reset?	Restauration des valeurs par défaut (réglage usine) : appuyer sur ENTER pour réinitialiser ou sur MENU pour annuler	
Factory Reset WC	=	Restauration des paramètres par défaut (hors User Colors)	WC Reset?	Restauration des valeurs par défaut (réglage usine) sauf User Colors : appuyez sur ENTER pour réinitialiser ou sur MENU pour annuler	

## INFORMATIONS SYSTÈME (SysInformation)

Sélectionnez **SysInformation** et validez la sélection.

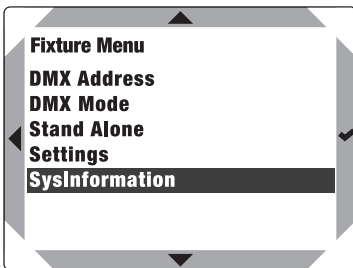

Vous accédez alors au sous-menu permettant d'accéder aux informations système (voir tableau) :

SysInformation				
Firmware	=	Affichage du firmware de l'appareil	Firmware V1.xx	
Temperature	=	Affichage de la température de l'unité à LED	Temp	xxx °C / xxx°F
			Unit	Celsius (= affichage en degrés Celsius) Fahrenheit (= affichage en degrés Fahrenheit)
Operation Hours	=	Affichage de la durée de fonctionnement	Operation Hours xxxx:xxh	Affichage de la durée de fonctionnement totale en heures et en minutes

## DIFFUSEURS

Le projecteur est fourni avec 3 diffuseurs (1 prémonté), dotés de différents angles de dispersion (30° (Narrow), 42° (Middle), 54° (Wide)). L'angle de diffusion du projecteur peut ainsi être modifié et réglé de façon personnalisée sur 30°, 42° ou 54°. Desserrez les quatre vis (A) de l'anneau de maintien situé sur l'avant du projecteur à l'aide d'un outil approprié et retirez l'anneau de maintien du projecteur. Le diffuseur peut être délogé aisément de la fixation à l'aide d'un tournevis à petite lame plate. Déposer le diffuseur souhaité sur la fixation et fixer l'anneau de maintien sur le projecteur à l'aide des vis précédemment desserrées.



Illustration non contractuelle

## MONTAGE SUR TRAVERSE



**DANGER** : Le montage tête en bas requiert des compétences poussées, notamment pour le calcul des valeurs limites pour la charge de service, le matériel d'installation utilisé et le contrôle de sécurité à effectuer régulièrement sur l'ensemble du matériel d'installation et sur le projecteur ! Sans les qualifications requises, ne pas essayer d'effectuer soi-même l'installation mais faire appel à une entreprise professionnelle ! Des appareils mal montés et mal fixés risquent de se détacher et de tomber. Cela peut causer des blessures graves voire mortelles.

Le montage sur traverse s'effectue à l'aide d'un dispositif de serrage disponible en option, fixé sur l'étrier de montage (A). Veillez à ce que l'assemblage soit bien serré et sécurisez le projecteur en insérant un câble de retenue adapté dans l'un des œilletons de sécurité prévu à cet effet (B).



## INSTALLATION SUSPENDUE



**DANGER** : Le montage tête en bas requiert des compétences poussées, notamment pour le calcul des valeurs limites pour la charge de service, le matériel d'installation utilisé et le contrôle de sécurité à effectuer régulièrement sur l'ensemble du matériel d'installation et sur le projecteur ! Sans les qualifications requises, ne pas essayer d'effectuer soi-même l'installation mais faire appel à une entreprise professionnelle ! Des appareils mal montés et mal fixés risquent de se détacher et de tomber. Cela peut causer des blessures graves voire mortelles.

Pour l'installation suspendue, il est possible de démonter entièrement l'étrier de montage du projecteur. L'aspect devient ainsi homogène et discret.

Desserrer pour cela les deux vis-poignées (A) de l'étrier de montage et retirer l'étrier. Les supports (B) des deux côtés du projecteur se démontent à l'aide d'un outil approprié. Cacher ensuite les trous de fixation (C) à l'aide des rails métalliques coulissants placés dans les rainures (D). Conserver toutes les pièces démontées pour une utilisation ultérieure.

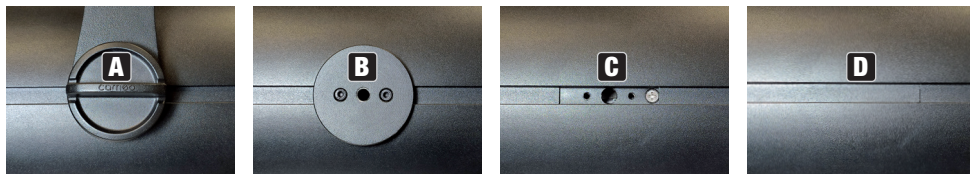
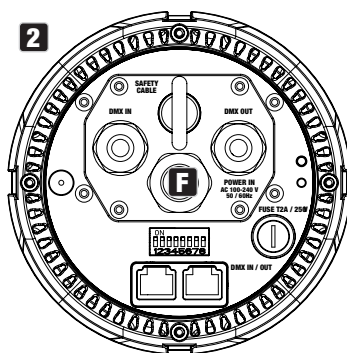
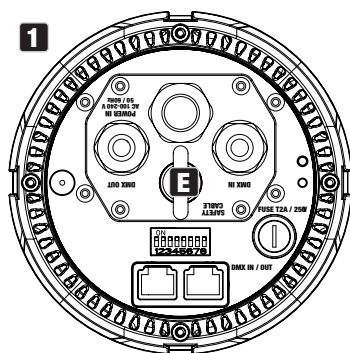

Illustration non contractuelle

1. Pour dépendre le projecteur, utiliser l'œillet de sécurité et un câble de suspension prévu à cet effet. Pour ce faire, monter le cache de la borne de manière à ce que l'œillet de sécurité se trouve au centre du panneau de connexion du projecteur (E).

2. Grâce à son faible poids, le projecteur peut également être suspendu au plafond par un câble secteur prévu à cet effet (recommandation : H07RN-F 3G1,5). Pour ce faire, monter le cache de la borne de manière à ce que le passe-câbles pour le câble secteur se trouve au centre du panneau de connexion du projecteur (F). La charge doit reposer entièrement sur le câble d'alimentation et ne doit pas être répartie sur d'autres câbles raccordés ! Pour éviter que le projecteur ne chute, prévoir une décharge de traction appropriée pour le câble secteur, aussi bien côté projecteur que côté du point de suspension !



## ENTRETIEN, MAINTENANCE ET RÉPARATION

Pour garantir le bon fonctionnement de l'appareil à long terme, l'entretien et, si nécessaire, la maintenance doivent être effectués régulièrement. Les besoins en entretien et en maintenance dépendent de l'intensité et de l'environnement d'utilisation.

Nous recommandons de procéder à un contrôle visuel avant chaque mise en service. En outre, nous recommandons de prendre toutes les mesures d'entretien pertinentes indiquées ci-dessous toutes les 500 heures de fonctionnement ou, en cas d'intensité d'utilisation plus faible, au plus tard après un an d'utilisation. Les défauts dus à un entretien insuffisant peuvent entraîner une limitation des droits à la garantie.

### ENTRETIEN (réalisable par l'utilisateur)



**AVERTISSEMENT !** Avant toute opération d'entretien, l'alimentation électrique et, dans la mesure du possible, toutes les connexions de l'appareil doivent être débranchées.



**REMARQUE !** Un entretien inapproprié peut entraîner une dégradation de l'appareil, voire sa destruction.

1. Les surfaces du boîtier doivent être nettoyées avec un chiffon propre et humide. Veillez à ce qu'aucune humidité ne pénètre dans l'appareil.
2. Les orifices d'entrée et de sortie d'air doivent être nettoyés régulièrement pour éliminer la poussière et les impuretés. En cas d'utilisation d'air comprimé, veillez à ce que l'appareil ne soit pas endommagé (les ventilateurs doivent notamment être bloqués pour éviter qu'ils tournent à une vitesse excessive).
3. Les câbles et connecteurs doivent être nettoyés régulièrement et débarrassés de la poussière et des impuretés.
4. De manière générale, aucun produit de nettoyage ou produit abrasif ne doit être utilisé pour l'entretien, faute de quoi la finition de la surface pourrait être endommagée.
5. De manière générale, les appareils doivent être stockés au sec et protégés de la poussière et des salissures.
6. Pour garantir un fonctionnement correct et sûr, toutes les lentilles et tous les orifices de sortie de lumière accessibles ou amovibles doivent être nettoyés régulièrement.

### MAINTENANCE ET RÉPARATION (uniquement par du personnel qualifié)



**DANGER !** L'appareil renferme des composants sous tension. Même après la déconnexion du réseau, il peut subsister une tension résiduelle dans l'appareil, p. ex. à cause de condensateurs chargés.



**REMARQUE !** L'appareil ne contient aucun élément nécessitant un entretien par l'utilisateur.



**REMARQUE !** Les travaux de maintenance et de réparation ne doivent être effectués que par du personnel spécialisé et suffisamment qualifié. En cas de doute, adressez-vous à un atelier spécialisé.



**REMARQUE !** Des travaux d'entretien effectués de manière non conforme peuvent affecter le droit à la garantie.



**REMARQUE !** Pour les kits de transformation ou de postéquipement prévus par le fabricant, respectez impérativement la notice de montage jointe.

## ACCESSOIRES EN OPTION

### UNICON

Unité de commande à distance UNICON basée sur RDM avec écran tactile couleur, ports DMX et RJ45.



### CLH1CKB (NOIR)

### CLH1CKW (BLANC)

Kit de montage au plafond pour projecteurs H1





**CLH1HALFSNOOT (NOIR)**  
**CLH1HALFSNOOTWH (BLANC)**

Demi-protection anti-éblouissement « Half Snoot » pour projecteurs H1



**CLH1SNOOT (NOIR)**  
**CLH1SNOOTWH (BLANC)**

Protection anti-éblouissement intégrale « Snoot » pour projecteurs H1

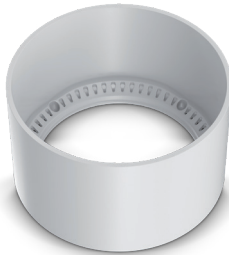

**CLH1WALLMOUNT (NOIR)**  
**CLH1WALLMOUNTWH (BLANC)**

Support mural pour projecteurs H1



## CARACTÉRISTIQUES TECHNIQUES

ENGLISH

**Référence :** **CLH1FC(WH)**

Catégorie de produit : Projecteur à LED

Type : Projecteur d'installation fixe

Spectre de couleurs : RGBAL

Nombre de LED : 1

Type de LED : LED COB 120 W

Fréquence du signal PWM des LED : 800 Hz, 1200 Hz, 2000 Hz, 3600 Hz, 12kHz, 25kHz (réglable)

Angle de dispersion : 30° / 42° / 54° (réglage par diffuseur interchangeable)

Entrée DMX : Bornier de raccordement, RJ45

Sortie DMX : Bornier de raccordement, RJ45

Fonctions DMX : Dimmer, dimmer précis, stroboscope, température chromatique, teinte, saturation, presets de couleur, rouge, vert, bleu, ambre, citron vert, paramètres de l'appareil

Pilotage : DMX512, W-DMX™, RDM

Fonctions Standalone (mode autonome) : Statique, temporisation

Éléments de commande : 8 commutateurs DIP + touche W-DMX + commande à distance externe

Classe de protection électrique : 1

Tension de fonctionnement : 100 - 240 V CA / 50 - 60 Hz

maximale : 100 W

Courant de démarrage Irms à 10 ms : 2,7 A à 240 V/50 Hz

Flux lumineux : 5200 lm

Indice de rendu des couleurs Ra >90 (Mode CCT)

Connecteur d'alimentation : INPUT : Bornier de raccordement

Température ambiante (en service) : 0 °C - 40 °C

Humidité relative : < 80%, sans condensation

Coloris du boîtier : Noir (CLH1FC)  
Blanc (CLH1FCWH)

Matériau du boîtier : Métal

Refroidissement du boîtier : Refroidissement par convection

Indice de protection : IP20

DEUTSCH

FRANCAIS

ESPAÑOL

POLSKI

ITALIANO

DMX

Distance minimale par rapport à la surface éclairée :	0,5 m
Distance minimale par rapport aux matériaux normalement inflammables :	0,3 m
Dimensions (Ø x L, sans étrier de montage) :	128 x 255 mm
Poids (avec étrier de montage) :	2,8 kg
Contenu de la livraison (inclus) :	Étrier de montage (prémonté) 3 diffuseurs (1 prémonté)
Accessoires (en option) :	Kit de montage au plafond Support pour montage mural Protection anti-éblouissement partielle et intégrale

### DISTANCE MINIMALE PAR RAPPORT À LA SURFACE ÉCLAIRÉE

 Ce symbole indique la distance minimale en mètres (m) à respecter entre le corps lumineux et la surface éclairée. Dans cet exemple, la distance est de 0,5 m.

### DISTANCE MINIMALE PAR RAPPORT AUX MATÉRIAUX NORMALEMENT INFLAMMABLES

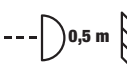
 Ce symbole indique la distance minimale en mètres (m) à respecter entre l'appareil et des matériaux normalement inflammables. Dans cet exemple, la distance est de 0,5 m.

### ÉLIMINATION



#### EMBALLAGE :

1. Les emballages peuvent être introduits dans le circuit de recyclage par les voies de collecte habituelles.
2. Triez l'emballage conformément à la législation sur l'élimination des déchets et à la réglementation sur les matériaux recyclables en vigueur dans votre pays.



## APPAREIL :

1. Cet appareil est soumis à la directive européenne sur les déchets d'équipements électriques et électroniques dans sa version actuelle. Directive DEEE Déchets d'équipements électriques et électroniques. Les appareils usagés ne doivent pas être jetés avec les ordures ménagères. L'appareil usagé doit être éliminé par une entreprise d'élimination des déchets agréée ou par un organisme communal de traitement des déchets. Veuillez respecter les réglementations en vigueur dans votre pays !
2. Veuillez à respecter la législation relative à l'élimination des déchets en vigueur dans votre pays.
3. En tant que particulier, vous obtiendrez des informations sur les possibilités d'élimination respectueuses de l'environnement en vous rapprochant de la boutique dans laquelle vous avez acheté le produit ou des autorités régionales compétentes.

## DÉCLARATIONS DU FABRICANT

### GARANTIE DU FABRICANT ET LIMITATION DE RESPONSABILITÉ

Adam Hall GmbH, Adam-Hall-Str. 1, D-61267 Neu Anspach / E-mail [Info@adamhall.com](mailto:Info@adamhall.com) / +49 (0)6081 / 9419-0.

Vous trouverez nos conditions de garantie et nos clauses de limitation de responsabilité actuelles sur Internet à l'adresse suivante :

[https://cdn-shop.adamhall.com/media/pdf/Manufacturers-Declarations-CAMEO\\_DE\\_EN\\_ES\\_FR.pdf](https://cdn-shop.adamhall.com/media/pdf/Manufacturers-Declarations-CAMEO_DE_EN_ES_FR.pdf).

En cas de panne, contactez votre partenaire commercial.

### CONFORMITÉ CE

Par la présente, Adam Hall GmbH déclare que ce produit est conforme aux directives suivantes (si applicables) :

Directive basse tension (2014/35/UE)

Directive CEM (2014/30/UE)

RoHS (2011/65/UE)

RED (2014/53/UE)

### DÉCLARATION DE CONFORMITÉ CE

Les déclarations de conformité pour les produits soumis aux directives LVD, EMC et RoHS peuvent être demandées à l'adresse [info@adamhall.com](mailto:info@adamhall.com).

Les déclarations de conformité pour les produits soumis à la directive RED peuvent être téléchargées sur [www.adamhall.com/compliance/](http://www.adamhall.com/compliance/).

**SOUS RÉSERVE DE FAUTES D'IMPRESSION ET D'ERREURS, AINSI QUE DE MODIFICATIONS TECHNIQUES OU AUTRES !**

**¡ENHORABUENA POR SU ACERTADA ELECCIÓN!**

Este equipo ha sido desarrollado y fabricado según estrictos criterios de calidad con el fin de garantizar muchos años de funcionamiento perfecto. Lea atentamente el presente manual de instrucciones con el fin de poder usar rápidamente y de forma óptima su nuevo producto de Cameo Light. Puede encontrar más información sobre Cameo Light en nuestro sitio web **CAMEOLIGHT.COM**.

**INFORMACIÓN SOBRE ESTE MANUAL DE INSTRUCCIONES**

- Lea atentamente las instrucciones de seguridad y todo el manual antes de la puesta en servicio.
- Tenga en cuenta las advertencias indicadas en el equipo y en el manual de instrucciones.
- Tenga el manual de instrucciones siempre a mano.
- Si vende o cede el equipo a otra persona, asegúrese de entregar también este manual de instrucciones, ya que es una parte integrante esencial del producto.

**USO PREVISTO**

¡Este producto es un foco destinado a la instalación permanente en un determinado lugar!

Este foco está diseñado exclusivamente para el usuario experto y no es apto para viviendas particulares ni para personas sin conocimientos específicos sobre este campo.

La utilización del producto para aplicaciones no contempladas en los datos técnicos y las condiciones de funcionamiento especificadas, así como la colocación incorrecta del producto, se consideran fuera del uso previsto.

Queda excluida toda responsabilidad por daños y perjuicios a personas y objetos si se utiliza el producto fuera del uso previsto.

El producto no es adecuado para:

- personas (incluidos niños) con capacidades físicas, sensoriales o mentales reducidas o sin la experiencia y los conocimientos necesarios;
- niños (se debe advertir a los niños que no jueguen con el equipo).

**TÉRMINOS Y SÍMBOLOS**

1. **PELIGRO:** La palabra «PELIGRO», que puede ir acompañada de un símbolo, se utiliza para indicar situaciones o estados de peligro inminente para la vida o la integridad física.
2. **ADVERTENCIA:** La palabra «ADVERTENCIA», que puede ir acompañada de un símbolo, indica situaciones o estados potencialmente peligrosos para la vida o la integridad física.
3. **PRECAUCIÓN:** La palabra «PRECAUCIÓN», que puede ir acompañada de un símbolo, indica situaciones o estados que pueden provocar lesiones.
4. **ATENCIÓN:** La palabra «ATENCIÓN», que puede ir acompañada de un símbolo, indica situaciones o estados que pueden provocar daños materiales o medioambientales.



Este símbolo indica peligros que pueden causar una descarga eléctrica.



Este símbolo indica puntos de peligro o situaciones peligrosas.



Este símbolo indica peligros por superficies calientes.



Este símbolo indica peligros debido a fuentes de luz intensas.



Este símbolo indica que en el equipo no hay piezas que pueda sustituir el usuario.



Este símbolo identifica información complementaria sobre el uso del producto.

## INSTRUCCIONES DE SEGURIDAD



### PELIGRO:

1. No abrir el interior del equipo ni modificarlo.
2. Apagar inmediatamente el equipo y desconectarlo de la red eléctrica si deja de funcionar correctamente o si penetrara algún líquido u otro objeto en su interior o si el equipo sufriera cualquier otro tipo de daño. Este equipo debe repararlo exclusivamente personal especializado y autorizado.
3. Los dispositivos con clase de protección 1 deben tener la conexión a tierra correctamente conectada. Nunca interrumpir la conexión a tierra. Los dispositivos de la clase de protección 2 no disponen de conexión a tierra.
4. Procurar que los cables con tensión no se doblen ni sufran daños mecánicos.
5. Nunca puentear el fusible del equipo.



### ADVERTENCIA:

1. No utilizar el equipo si presenta daños evidentes.
2. El equipo solo se puede instalar estando sin tensión.
3. Si el cable de alimentación del equipo está dañado, el equipo no debe utilizarse.
4. Los cables de alimentación fijos solo pueden ser sustituidos por una persona cualificada.

**ATENCIÓN:**

1. No poner en marcha el equipo si ha estado sometido a fuertes fluctuaciones de temperatura (por ejemplo, tras su transporte). La humedad y el agua condensada pueden dañar el equipo. Encender el equipo únicamente después de que su temperatura haya alcanzado la temperatura ambiente.
2. Asegurarse de que la tensión y la frecuencia de la red eléctrica coincidan con los valores indicados en el equipo. Si el equipo dispone de un selector de tensión, ajustarlo bien antes de conectar el equipo a la toma de corriente. Utilizar únicamente cables de alimentación adecuados.
3. Para desconectar totalmente el equipo de la red, no basta con accionar el interruptor de encendido/apagado del equipo.
4. Hay que asegurarse de que el fusible utilizado coincida con el tipo de fusible indicado en el equipo.
5. Hay que asegurarse de que se hayan tomado las medidas adecuadas para evitar cualquier sobretensión (p. ej., en caso de rayos).
6. Tener en cuenta la corriente de salida máxima indicada en los equipos con conexión de salida de alimentación. Comprobar que el consumo eléctrico total de todos los equipos conectados no supere el valor predeterminado.
7. Sustituir los cables de alimentación enchufables únicamente por cables originales.

**PELIGRO:**

1. ¡Peligro de asfixia! Las bolsas de plástico y las piezas pequeñas deben guardarse fuera del alcance de las personas (incluidos los niños) con capacidades físicas, sensoriales o mentales reducidas.
2. ¡Peligro por caída! Comprobar que el equipo esté instalado de forma segura y no pueda caerse. Utilizar exclusivamente soportes o fijaciones adecuados (especialmente en instalaciones fijas). Asegurarse de que los accesorios estén correctamente instalados y fijados. Hay que cumplir las disposiciones de seguridad vigentes.



### ADVERTENCIA:

1. Utilizar el equipo únicamente de la forma prevista.
2. Utilizar el equipo solo con los accesorios previstos y recomendados por el fabricante.
3. Durante la instalación, hay que tener en cuenta los reglamentos de seguridad vigentes en su país.
4. Una vez conectado el equipo, revisar todo el cableado para evitar daños o accidentes debidos, por ejemplo, a caídas por tropiezos.
5. Hay que tener en cuenta la distancia mínima especificada con respecto a materiales normalmente inflamables. A menos que se indique explícitamente otra, la distancia mínima es de 0,3 m.
6. Hay que tener siempre en cuenta la distancia mínima, indicada en el equipo, con respecto a la superficie iluminada.



### PRECAUCIÓN:

1. Las piezas móviles, como los soportes de montaje u otras piezas, pueden quedarse atascadas.
2. En equipos con componentes motorizados, existe peligro de lesiones por el movimiento del equipo. Los movimientos repentinos del equipo pueden provocar una reacción brusca.



3. La superficie de la carcasa del equipo puede calentarse mucho durante su funcionamiento normal. Evitar el contacto accidental con la carcasa. Esperar siempre hasta que el equipo se haya enfriado lo suficiente antes de desmontarlo, realizar trabajos de mantenimiento, cargarlo u otras manipulaciones.





### ATENCIÓN:

1. No instalar ni poner a funcionar el equipo cerca de radiadores, acumuladores térmicos, hornos u otras fuentes de calor. Asegurarse de que el equipo siempre esté instalado de modo que reciba suficiente refrigeración y no pueda sobrecalentarse.
2. No colocar cerca del equipo ninguna fuente de ignición como, por ejemplo, velas encendidas.
3. No cubrir las aberturas de ventilación ni obstruir los ventiladores.
4. Para el transporte, utilizar el embalaje original o el embalaje indicado por el fabricante.
5. Evitar sacudir o golpear el equipo.
6. Tener en cuenta la clase de protección IP, así como las condiciones ambientales, como la temperatura y la humedad, de acuerdo con las especificaciones.
7. Los equipos se desarrollan constantemente. Si los datos sobre las condiciones de funcionamiento, potencia u otras características del equipo incluidos en el manual de instrucciones no coinciden con la etiqueta del equipo, la información contenida en la etiqueta tendrá prioridad.
8. El equipo no es apto para climas tropicales ni para su uso por encima de los 2000 m sobre el nivel del mar.
9. El equipo no es apto para el funcionamiento en condiciones marítimas a menos que se indique explícitamente lo contrario.

### ¡PRECAUCIÓN! INSTRUCCIONES IMPORTANTES EN RELACIÓN CON LOS PRODUCTOS DE ILUMINACIÓN



1. Nunca mirar directamente, ni siquiera un instante, la fuente de luz.
2. Nunca mirar la fuente de luz mediante equipos ópticos, como lentes de aumento.



3. ¡Los efectos de estrobo pueden provocar ataques epilépticos en personas sensibles!



4. Este foco cuenta con una lámpara fija que no debe reemplazar el usuario. En caso de fallo, póngase en contacto con el distribuidor.

**i****TRANSMISIÓN DE SEÑALES POR RADIO (por ejemplo, W-DMX o sistemas de audio inalámbricos):**

La calidad y el rendimiento de las transmisiones inalámbricas de señales dependen, por lo general, de las condiciones ambientales.

Elementos que influyen en el alcance y la estabilidad de la señal:

barreras (p. ej., mampostería, construcciones metálicas, agua);

gran volumen de tráfico inalámbrico (p. ej., redes Wi-Fi potentes);

interferencias;

radiación electromagnética (p. ej., paneles de vídeo LED, atenuadores).

Todos los datos de alcance se refieren al uso al aire libre con contacto visual sin interferencias.

El funcionamiento de los sistemas de transmisión está sujeto a normativas oficiales. Estas pueden variar según la región, y el operador debe comprobarlas antes de la puesta en servicio (p. ej., frecuencia de radio y potencia de transmisión).



**ADVERTENCIA:** Los equipos con transmisión inalámbrica de señales no son adecuados para el funcionamiento en zonas sensibles en las que la radiotransmisión puede provocar interacciones. Entre ellas, se encuentran las siguientes:

- Hospitales, centros sanitarios u otras instalaciones sanitarias donde hay profesionales sanitarios que utilizan equipos médicos para tratar a los pacientes;
- zonas con peligro de explosión de las clases I, II y III;
- áreas restringidas;
- instalaciones militares;
- aviones o vehículos;
- zonas donde está prohibido el uso de teléfonos móviles.



## TRANSMISIÓN DE SEÑALES POR W-DMX

**ADVERTENCIA:** En general, la transmisión DMX inalámbrica no se puede utilizar para aplicaciones con factores relevantes para la seguridad que puedan provocar daños personales o materiales en caso de fallo.

Esto afecta especialmente a las estructuras móviles para escenarios o truss, a los motores/elevadores controlados por DMX o a los dispositivos de elevación para el manejo de torres elevadoras, sistemas hidráulicos o componentes móviles similares accionados por DMX.

Además, la transmisión DMX inalámbrica no debe utilizarse para activar lanzallamas, equipos pirotécnicos o efectos de explosión, ni para controlar los efectos de gas o líquido. Entre ellos se encuentran, por ejemplo, los cañones de CO2 o confeti, los efectos de agua y similares.

## INSTRUCCIONES PARA LOS EQUIPOS DE INSTALACIÓN FIJA EN INTERIORES



1. Los equipos para aplicaciones de instalación fija están diseñados para un funcionamiento continuo.
2. Los equipos para la instalación fija en interiores no son resistentes a la intemperie.
3. Las superficies, así como las piezas de plástico, también pueden desgastarse en instalaciones fijas como consecuencia de la radiación UV y los cambios de temperatura, por ejemplo. Por lo general, esto no suele conllevar restricciones de funcionamiento.
4. En el caso de los equipos fijos, se debe tener en cuenta la acumulación de suciedad, por ejemplo, polvo. Es imprescindible que tenga en cuenta las indicaciones de mantenimiento.
5. A menos que se indique explícitamente lo contrario en el equipo, según lo previsto, los equipos deben montarse a alturas inferiores a 5 m.

## VOLUMEN DE SUMINISTRO

Saque el producto del embalaje y retire todo el material de embalaje.

Compruebe que ha recibido en perfecto estado todos los componentes del equipo e informe al distribuidor inmediatamente después de la compra si nota algún daño o la falta de algún componente.

En el volumen de suministro del producto se incluye:

- ▶ Foco
- ▶ 3 lentes difusoras (1 premontada)
- ▶ Soporte de montaje (premontado)
- ▶ El manual de instrucciones

## INTRODUCCIÓN

### FOCO PENDANT RGBAL CON W-DMX™

CLH1FC (carcasa negra)

CLH1FCWH (carcasa blanca)

### FUNCIONES DE CONTROL

- Control DMX de 1 canal, 2 canales 16 bits, 2 canales CCT, 3 canales CP, 5 canales HSI, 5 canales RGBAL, 12 canales 8 bits, 19 canales 16 bits y 22 canales 16 bits
- W-DMX™
- Modo maestro/esclavo
- Funciones autónomas

### CARACTERÍSTICAS

- 1 LED COB de 120 W
- W-DMX™
- Conexiones de red RJ45
- Refrigeración por convección
- Soporte de montaje extraíble para instalación en suspensión
- Terminal de conexiones para instalación fija
- Tensión operativa: 100-240 V CA
- Consumo de potencia: 100 W

# CONEXIONES, ELEMENTOS DE MANEJO Y ELEMENTOS DE VISUALIZACIÓN

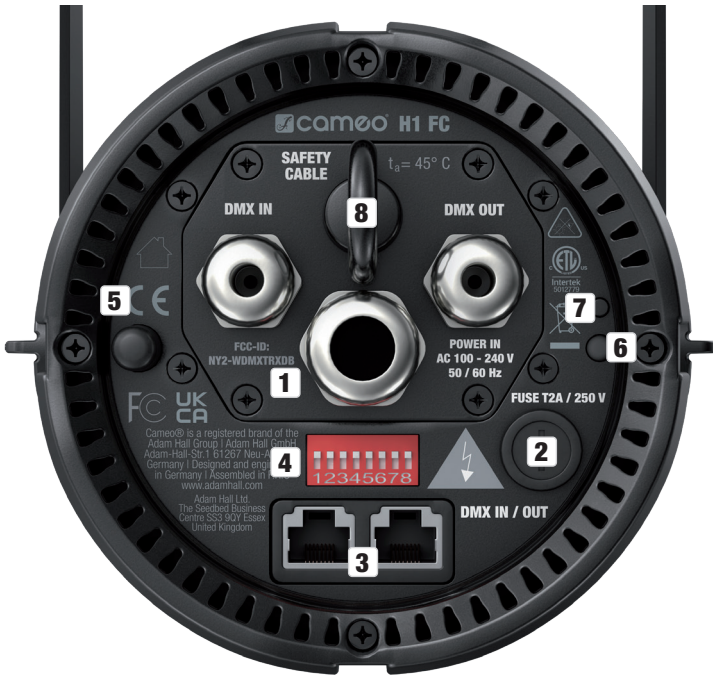

## 1 TERMINAL DE CONEXIONES

El terminal de conexiones sirve para suministrar la tensión y la señal en instalaciones fijas. Para el cableado del terminal, tenga en cuenta las indicaciones de seguridad del apartado CABLEADO DEL TERMINAL DE CONEXIONES.

## 2 FUSE

Portafusibles para fusibles de 5 x 20 mm. ATENCIÓN: El fusible deberá sustituirse exclusivamente por otro del mismo tipo y con las mismas características técnicas. Si el fusible salta de forma recurrente, diríjase a un centro de servicio técnico autorizado.

## 3 DMX IN / OUT

Conexión de red RJ45 para conectar a una red DMX y transmitir la señal de control. Para establecer la red, utilice cables de categoría CAT 5e o superior.

#### 4 INTERRUPTOR DIP

Ocho interruptores DIP para la configuración básica del foco. Para la configuración completa del foco se requiere el mando a distancia UNICON, disponible opcionalmente.

Interruptor DIP	Función	Aclaración
1 ON	Selección del par de hilos RJ45	La señal DMX entrante se puede enrutar por uno de los 4 pares de hilos disponibles
2 ON		
3 ON		
4 ON		
5	Service	Interruptor OFF -> ON -> OFF (en 2 s) = Restablecimiento de la configuración de fábrica
6 ON	W-DMX activado	
7 ON	LED de estado desactivado	
8 ON	Full On	El interruptor 8 ON tiene prioridad sobre los demás ajustes

#### 5 ANTENA

Antena para el control inalámbrico mediante W-DMX.

#### 6 BOTÓN DE REINICIO DE W-DMX

Botón para desconectar las conexiones W-DMX y emparejar el foco a los equipos W-DMX. Active el receptor W-DMX del foco (interruptor DIP 6 en posición ON) y reinicie el receptor pulsando el botón unos 3 segundos. Todas las conexiones anteriores se desconectan y el receptor pasa a estar listo para el emparejamiento durante aprox. 1 minuto, el LED de estado n.º 7 parpadea rápidamente en rojo. El receptor está a la espera de la solicitud de emparejamiento de un transmisor. Inicie el proceso de emparejamiento en el transmisor, el emparejamiento se realiza automáticamente.

Es posible emparejar varios receptores con un transmisor al mismo tiempo o de forma consecutiva de la misma manera. Por lo general, la conexión W-DMX se mantiene hasta que se interrumpe mediante el comando Reset del receptor o el comando Unlink del transmisor, independientemente de si, entretanto, se desconecta un equipo de la red eléctrica.

## 7 LED DE ESTADO

El LED indica el estado actual del foco al controlarlo por cable y mediante W-DMX.

<b>Control por cable (DMX, RJ45)</b>	
El LED se ilumina permanentemente en azul	se recibe una señal DMX
El LED parpadea en azul	sin señal DMX
LED apagado	Modo autónomo

<b>Control a través de W-DMX™</b>	
El LED parpadea en rojo con aprox. 1 Hz	W-DMX activado
El LED parpadea rápidamente en rojo	El emparejamiento con un transmisor se anula y pasa a estar listo para el emparejamiento
El LED se ilumina en verde permanentemente	Emparejado, se recibe una señal DMX
El LED parpadea en verde	Emparejado, sin señal DMX

## 8 CABLE DE SEGURIDAD

Anilla de seguridad para fijar el foco si este se monta en travesaño y para colgarlo de un techo en caso de instalaciones fijas.

## CABLEADO DEL TERMINAL DE CONEXIONES



**PELIGRO:** La apertura del foco y la conexión de cables al terminal de conexiones requieren conocimientos técnicos precisos y solo pueden ser efectuadas por personal que disponga de la cualificación específica pertinente. Si no está cualificado para ello, no intente abrir el foco ni conectar cables. Recurra a una empresa profesional.

El fabricante no se hace responsable de los posibles daños materiales, ni de las lesiones corporales, que sean el resultado de un manejo incorrecto.

Antes de realizar las conexiones del foco, asegúrese de que el cable de alimentación provisto para ello no tenga tensión.

Los cables DMX no se deben utilizar para colgar el foco de un techo o de elementos similares. Los cables DMX solo se deben utilizar para el suministro de señal.

Afloje los 4 tornillos (A) de la cubierta del terminal con una herramienta adecuada y retire la cubierta de la carcasa del foco.

La cubierta del terminal dispone de 3 conductos pasacables. Guíe un cable de alimentación adecuado de 3 hilos (sin tensión) a través del conducto pasacables de mayor diámetro (B) y 1 (solo DMX IN) o 2 cables DMX (DMX IN y OUT) por los conductos pasacables de menor diámetro (C).

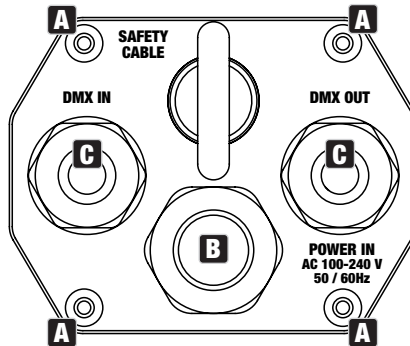



Afloje los 2 tornillos de fijación del bloque de terminales con los cables de alimentación eléctrica y desconéctelo del terminal correspondiente (conexión del bloque de terminales D). Utilice casquillos adecuados para los extremos de los hilos de los cables desforrados y conecte el cable de alimentación de 3 hilos con los contactos correspondientes del bloque de terminales, incluido en la entrega, para el suministro de tensión. Para ello, asegúrese de conectarlo adecuadamente (véase la figura de abajo, L = fase, G = tierra, N = neutro). Inserte el bloque de terminales en la conexión correspondiente (D) y atorníllelo.

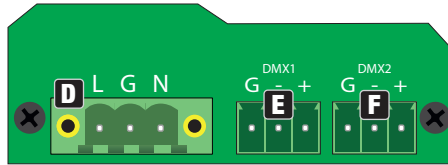

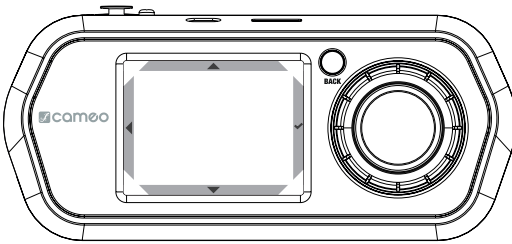

Retire el bloque de terminales para DMX IN (E / DMX1) y el bloque de terminales para DMX OUT (F / DMX2) de sus conexiones y conecte los 3 hilos del cable DMX con los contactos correspondientes de los bloques de terminales (G = apantallamiento, - = polo negativo, + = polo positivo). Inserte los bloques de terminales en las conexiones correspondientes, cierre el terminal de conexiones con su cubierta y atorníllela con los tornillos retirados anteriormente. Proteja el terminal de conexiones frente a cargas mecánicas apretando las tuercas de fijación de los conductos pasacables.

## MANEJO CON EL MANDO A DISTANCIA UNICON



### FUNCIONES DE LOS ELEMENTOS DE MANEJO

Display		Mando giratorio + BACK
←	Valor ascendente	←
←	Valor descendente	←
←	atrás	BACK
	confirmar	 Mando giratorio

Después de encender el mando a distancia UNICON (pulse BACK brevemente para encenderlo), en la pantalla aparece brevemente «Update, Please Wait» (Actualizar, espere por favor) (solo con fines de servicio técnico) y, a continuación, el menú principal. Conecte el mando a distancia a un dispositivo RDM o a varios dispositivos RDM mediante un cable DMX o un cable de red.

Seleccione la opción de menú **RDM/Fixture** con el mando giratorio y pulsable o pulsando los iconos de flecha ▲ o ▼ en la pantalla y confirme la selección pulsando dicho mando giratorio o el icono de la marca de verificación ✓ en la pantalla. Seguidamente aparecerá una lista de todos los dispositivos RDM conectados (en el ejemplo, H1 FC/H1 FC y H1 D/H1 D, la primera parte del dispositivo RDM mostrado indica el modelo del equipo, mientras que la segunda parte detrás de «/» señala la denominación que se puede personalizar en la opción de menú **Label** para facilitar la identificación). Seleccione H1 FC/H1 FC y confirme la selección.

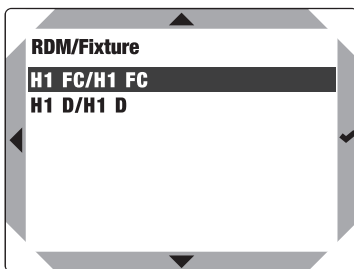
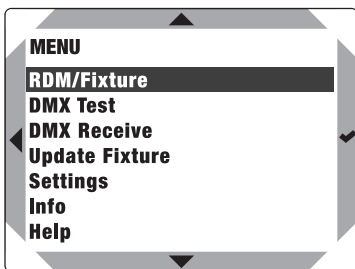

Ahora se muestra toda la información y las opciones de configuración del foco que se pueden consultar y editar mediante RDM.

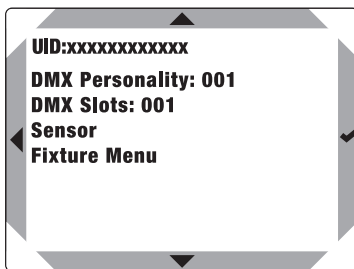
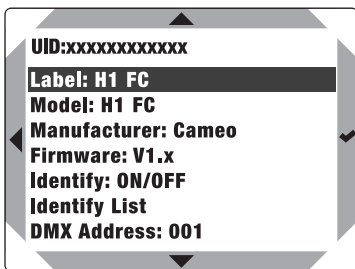

Lista de información y opciones de configuración con explicaciones:

<b>UID:</b>	Identificador único individual e inalterable del dispositivo RDM seleccionado (Unique Identifier)	
<b>Label:</b>	Denominación personalizable del dispositivo RDM	
<b>Model:</b>	Modelo del equipo	
<b>Manufacturer:</b>	Fabricante del equipo	
<b>Firmware:</b>	firmware del dispositivo	
<b>Identify:</b>	<b>ON</b>	El foco seleccionado parpadea a aprox. 1 Hz
	<b>OFF</b>	Parpadeo desactivado
<b>Identify List</b>	Lista de focos conectados con la función de identificación activada (pulsar ✓ para visualizar)	
<b>DMX Address:</b>	Dirección inicial DMX actual (se puede editar en la opción de menú)	
<b>DMX Personality:</b>	Modo DMX actual (se puede editar en la opción de menú)	
<b>DMX Slots:</b>	Número de canales en el modo DMX actual	
<b>Sensor</b>	Temperatura LED (pulsar ✓ para visualizar)	
<b>Fixture Menu</b>	Menú individual del dispositivo Cameo para editar los ajustes (véase MENÚ DEL DISPOSITIVO (Fixture Menu))	

## Label

En el menú RDM/Fixture, seleccione la opción **Label** (Etiqueta) y confirme la selección para personalizar el dispositivo RDM.



Seleccionar caracteres o comando:	▲ o ▼ o girar el mando giratorio
Restaurar denominación después de la última copia de seguridad:	<b>Reset</b>
Introducir espacios:	<b>Space</b>
Borrar a partir del cursor:	<b>Clean</b>
Guardar denominación:	<b>Save</b>
Confirmar el comando o los caracteres y seleccionar el siguiente carácter:	✓ o pulsar el mando giratorio

## MENÚ DEL DISPOSITIVO (Fixture Menu):

La selección de la opción de menú deseada se efectúa con ▲ o ▼ o girando el mando giratorio y se confirma con ✓ o pulsando dicho mando. Volver con ◀ o BACK.

Ajustar el valor o el estado con ▲ o ▼ o girando el mando giratorio, confirmar con ✓ o pulsando dicho mando. Volver con ◀ o BACK.

## CONFIGURACIÓN DE LA DIRECCIÓN INICIAL DMX

Selecione **DMX Address**, confirme la selección, ajuste la dirección DMX deseada y confirme la entrada.

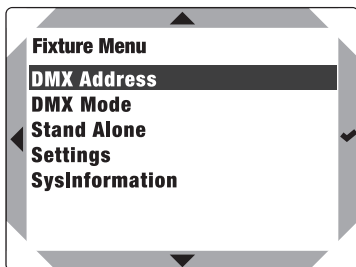

## SELECCIONAR MODO DMX

Selecione **DMX Mode**, confirme la selección, después seleccione el modo DMX deseado y confirme la selección.

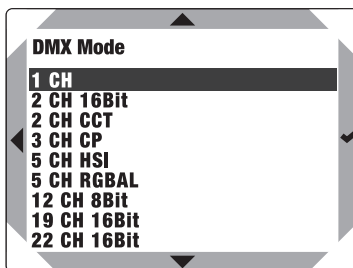
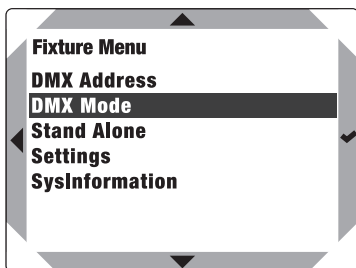

## MODO AUTÓNOMO AUTO

Los 6 programas automáticos disponibles constan de secuencias de cambio de color fijas, mientras que el brillo (Dimmer) y la velocidad operativa (Speed) se pueden ajustar por separado para cada programa.

Seleccione **Stand Alone**, confirme la selección, después seleccione **Auto** y vuelva a confirmar. Seleccione el programa deseado (Program 1 - Program 6) y confirme de nuevo. A continuación, seleccione **Dimmer** o **Speed**, confirme y ajuste el brillo o la velocidad operativa entre 001 y 100 según desee. Confirme todos los ajustes realizados.

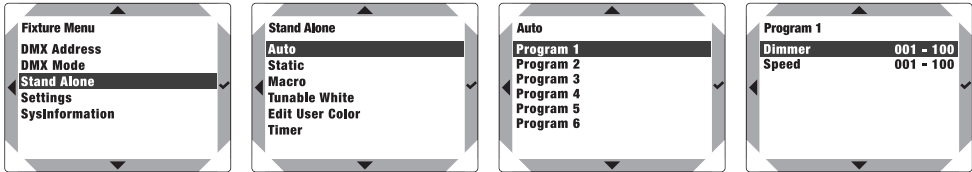

## MODO AUTÓNOMO STATIC

De forma similar a la configuración con un equipo de control DMX, el modo autónomo Static permite ajustar las funciones de atenuación (Dimmer), atenuación fina (Dimmer Fine), estrobo (Strobe) y RGBAL directamente en el equipo seleccionando valores entre 000 y 255. De esa forma, se podrá crear una escena personalizada sin necesidad de un equipo de control DMX adicional.

Seleccione **Stand Alone**, confirme la selección, después seleccione **Static** y vuelva a confirmar. Seleccione ahora la opción de menú que desea editar y confirme la selección. Ajuste en la opción de menú seleccionada el valor deseado entre 000 y 255 y confirme la entrada. Los valores del efecto de estrobo corresponden a los valores del canal 2 de la tabla DMX 3 CH CP.

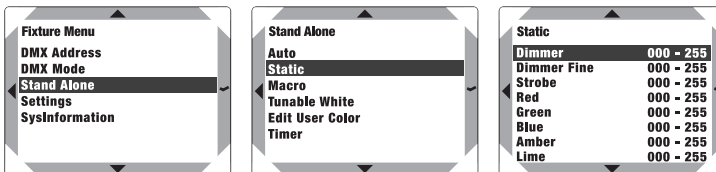

## MODO AUTÓNOMO COLOR MACRO

Hay 15 macros de colores más 4 colores individuales (User Color 1-4) disponibles como presets, el brillo se puede ajustar por separado para cada preset.

Seleccione **Stand Alone**, confirme la selección, después seleccione **Macro** y vuelva a confirmar. Seleccione el color deseado como preset y confirme (Color Off = Blackout). Ahora se puede ajustar el brillo del preset seleccionado entre 000 y 100. Confirme todos los ajustes realizados.

Los colores individuales User Color 1 a 4 se crean en la opción **Edit User Color** del menú **Stand Alone**.

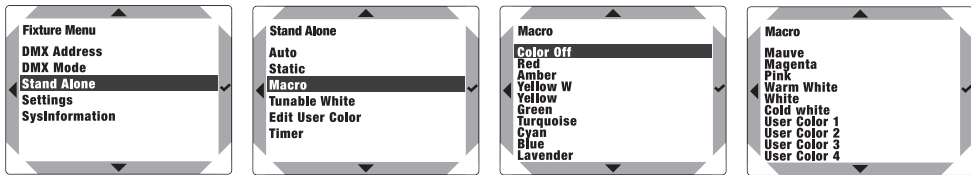

## MODO AUTÓNOMO TUNEABLE WHITE

En el modo autónomo Tuneable White se puede ajustar la temperatura de color (CCT) en pasos de 100 K desde 1800 K hasta 6500 K, además del brillo (Dimmer) y el tono (Tint).

Seleccione **Stand Alone**, confirme la selección, después seleccione **Tunable White** y confirme de nuevo. Seleccione ahora la opción de menú que desea editar y confirme la selección. Ajuste el valor deseado y confirme la entrada.

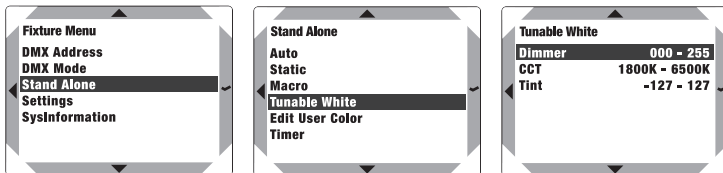

## MODO AUTÓNOMO EDIT USER COLOR

El modo autónomo Edit User Color permite guardar el brillo, estrobo (Strobe) y una mezcla de colores de R, G, B, A y L directamente en el equipo en cuatro presets de colores individuales.

Seleccione **Stand Alone**, confirme la selección, después seleccione **Edit User Color** y vuelva a confirmar. Seleccione el preset deseado (Color 1 - Color 4) y confirme la selección. Seleccione ahora la opción de menú que desea editar y confirme. Ajuste el valor deseado entre 000 y 255 y confirme de nuevo. Los valores del efecto de estrobo corresponden a los valores del canal 2 de la tabla DMX 3CH CP.

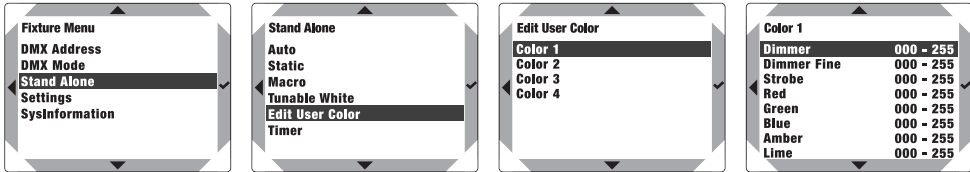

## FUNCIÓN DE TEMPORIZADOR

La función de temporizador permite el control por tiempo de los modos autónomos Static, Color Macro y Tunable White ajustando el tiempo de aparición (Fade In) de 0,5 segundos a 24 horas, el tiempo de permanencia (Dwell Time) de 0,5 segundos a 24 horas e ilimitado (Limitless) y el tiempo de desaparición (Fade Out) de 0,5 segundos a 24 horas. Después de activar la función de temporizador, en el siguiente inicio del sistema se ejecuta el control por tiempo de la forma predefinida.

Seleccione **Stand Alone**, confirme la selección, después seleccione **Timer** y vuelva a confirmar la selección. En la opción **Switch**, seleccione **On** y confirme. Para modificar los diferentes ajustes del control por tiempo, seleccione **Fade In**, **Dwell Time** o **Fade Out** y confirme la selección. Ahora puede ajustar el valor correspondiente como desee. Confirme todos los ajustes realizados. Para desactivar la función de temporizador, seleccione **Off** en la opción **Switch** y confirme la entrada. Nota: La función de temporizador es adecuada para el funcionamiento en modo maestro/esclavo mediante cable.

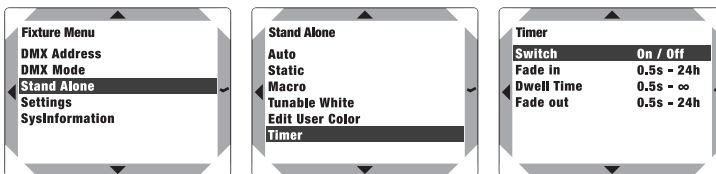

## CONFIGURACIÓN DEL SISTEMA (Settings)

Seleccione **Settings** y confirme la selección.

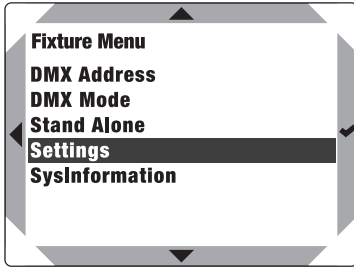

Después, accederá al submenú para la configuración de las opciones del submenú, (consulte la tabla):

Settings				
DMX Fail	=	Estado operativo en caso de interrupción de la señal DMX	Hold	Se mantendrá el último comando
			Fade Out	Fade Out en 10 segundos
			Blackout	Activa el Blackout
			Full On	Todos los LED funcionan con un 100 % de potencia
			User Color 1	User Color 1
Dimmer Curve	=	Curva de atenuación	Linear	La intensidad luminosa aumentará de forma lineal con el valor DMX
			Exponential	La intensidad luminosa permite un ajuste fino en el rango inferior de valores DMX y un ajuste aproximado en el rango superior de valores DMX
			Logarithmic	La intensidad luminosa podrá configurarse de forma aproximada en el rango inferior de valores DMX y de forma precisa en el rango superior de valores DMX
			S-Curve	La intensidad luminosa podrá configurarse de forma precisa en los rangos inferior y superior de valores DMX y de forma aproximada en el rango medio de valores DMX
Dimmer Response	=	Respuesta de atenuación	LED	El proyector reaccionará de forma brusca a las modificaciones del valor DMX
			Halogen	El proyector se comportará de manera parecida a un proyector halógeno con modificaciones del brillo suaves



PWM Frequency	=	Ajuste de la frecuencia de la modulación por ancho de pulsos	800 Hz / 1200 Hz / 2000 Hz / 3600 Hz / 12 kHz / 25 kHz		
Calibration	=	Calibración del color	Type	Factory Calibration	Calibración de R, G, B, A y L de fábrica (común a todos los modos operativos)
				User Calibration	Calibración individual de colores. Ajuste del brillo de R, G, B, A y L con valores de 000 a 255 (común a todos los modos operativos)
				RAW	R, G, B, A y L con valor máximo de 255
Power	=	Modo operativo	Constant		Brillo constante durante largos periodos
			Maximum		Brillo máximo
Factory Reset	=	Restablecer la configuración de fábrica	Reset?		Restablecer la configuración de fábrica: Realizar el restablecimiento con ENTER, cancelar con MENU
Factory Reset WC	=	Restablecimiento de la configuración de fábrica excepto User Colors	WC Reset?		Restablecer la configuración de fábrica, excepto User Colors: Realizar el restablecimiento con ENTER, cancelar con MENU

## INFORMACIÓN DEL SISTEMA (SystemInformation)

Seleccione **SysInformation** y confirme la selección.

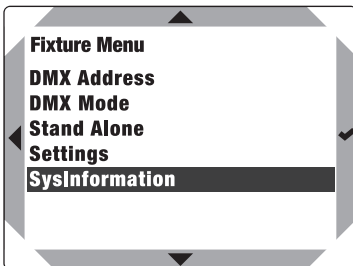

Después, accederá al submenú para acceder a la información del sistema (consulte la tabla):

SysInformation				
Firmware	=	Visualización del firmware del dispositivo	Firmware V1.xx	
Temperature	=	Visualización de la temperatura de la unidad LED	Temp	xxx°C / xxx°F
			Unit	Celsius (= visualización en grados centígrados)
				Fahrenheit (= visualización en grados Fahrenheit)
Operation Hours	=	Visualización del tiempo de funcionamiento	Operation Hours xxxxx:xxh	Visualización del tiempo de funcionamiento total en horas y minutos

## DIFUSORES

Con el foco se suministran tres difusores (1 premontado) que generan distintos efectos de dispersión (un difusor de 30°, Narrow, uno de 42°, Middle, y otro de 54°, Wide). De esa forma, el ángulo de dispersión del foco puede ajustarse de forma individual a 30°, 42° o 54°. Afloje los cuatro tornillos (A) del anillo de soporte situado en la parte frontal del foco con una herramienta adecuada y retire el anillo de soporte del foco. Ahora podrá sacar el difusor del soporte fácilmente con ayuda de un destornillador de hoja pequeña y plana. Coloque el difusor deseado en el soporte y fije el anillo de soporte volviendo a apretar en el foco los tornillos antes retirados.



Similar a la ilustración

## MONTAJE EN TRAVESAÑO



**PELIGRO:** El montaje en altura requiere mucha experiencia, incluido el cálculo de los valores límite de la carga de trabajo, el material de instalación utilizado y las comprobaciones de seguridad periódicas de todos los focos y materiales de instalación. Si no está cualificado para ello, no intente realizar la instalación por su cuenta, recurra a una empresa profesional. Existe un riesgo de aflojamiento y caída de equipos montados y asegurados de forma incorrecta. Esto puede provocar lesiones graves o incluso la muerte de personas.

El montaje en travesaño se realiza con una abrazadera apta para travesaño (opcional) que se fija en el soporte de montaje (A). Asegúrese de acoplar bien el equipo y de fijar el foco con un cable de seguridad adecuado en la anilla de seguridad prevista a tal efecto (B).



## INSTALACIÓN EN SUSPENSIÓN



**PELIGRO:** El montaje en altura requiere mucha experiencia, incluido el cálculo de los valores límite de la carga de trabajo, el material de instalación utilizado y las comprobaciones de seguridad periódicas de todos los focos y materiales de instalación. Si no está cualificado para ello, no intente realizar la instalación por su cuenta, recurra a una empresa profesional. Existe un riesgo de aflojamiento y caída de equipos montados y asegurados de forma incorrecta. Esto puede provocar lesiones graves o incluso la muerte de personas.

Para la instalación en suspensión se puede desmontar por completo del foco el soporte de montaje, lo que da lugar a una apariencia uniforme y discreta.

Para ello, afloje los dos tornillos de manejo (A) del soporte de montaje y retírelo. Los casquillos (B) a ambos lados del foco se aflojan con una herramienta adecuada, cubra los orificios de montaje (C) con los rieles metálicos deslizantes en las ranuras (D). Guarde todas las piezas retiradas para volver a colocarlas en el futuro.

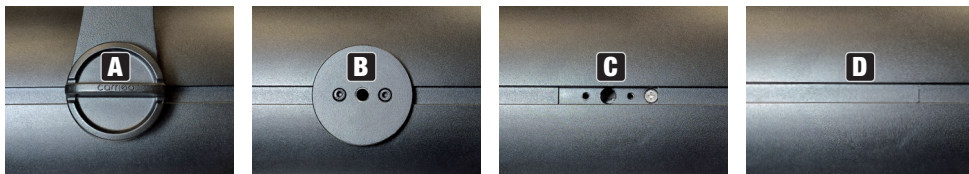

Similar a la ilustración

1. Para colgar el foco, utilice la anilla de seguridad y un cable de suspensión adecuado para ello. En este caso, monte la cubierta del terminal de forma que la anilla de seguridad se sitúe en el centro del panel de conexiones del foco (E).

2. Gracias a su peso reducido, el foco también se puede colgar con un cable de red adecuado (recomendación: H07RN-F 3G1,5) desde un techo o elemento similar. En este caso, monte la cubierta del terminal de forma que el conducto pasacables del cable de red se sitúe en el centro del panel de conexiones del foco (F). La carga debe estar completamente apoyada sobre el cable de red y no debe distribuirse por los cables conectados adicionalmente. Para evitar que el foco se caiga, se debe prever la utilización de un elemento de descarga de tracción adecuado para el cable de red, tanto en el lado del foco como en el del punto de suspensión.

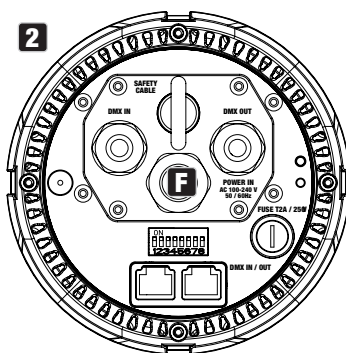
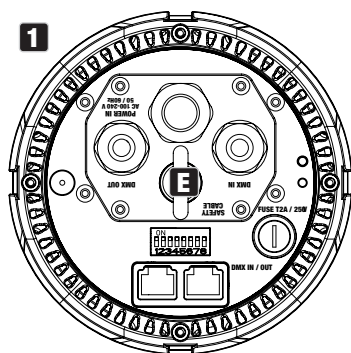

## CUIDADO, MANTENIMIENTO Y REPARACIÓN

Para garantizar el correcto funcionamiento del equipo a largo plazo, este se debe revisar periódicamente y reparar en caso necesario. Las necesidades de cuidado y mantenimiento dependen de la intensidad y el entorno de uso.

Por lo general, recomendamos realizar una inspección visual antes de cada puesta en marcha. Además, le recomendamos que lleve a cabo todas las medidas de mantenimiento que se indican a continuación cada 500 horas de funcionamiento o, en el caso de un uso menos intensivo, después de un año como máximo. En caso de defectos debidos a un mantenimiento insuficiente, la garantía puede verse limitada.

### CUIDADOS (que puede realizar el usuario)



**¡ADVERTENCIA!** Antes de realizar cualquier tarea para mantener cuidado el equipo, desconectar la alimentación eléctrica y, si es posible, todas las conexiones del equipo.



**¡AVISO!** Un cuidado inadecuado puede provocar daños en el equipo e incluso su destrucción.

1. Limpiar las superficies de la carcasa con un paño limpio y húmedo. Asegurarse de que no pueda penetrar humedad en el equipo.
2. Limpiar periódicamente las aberturas de entrada y salida de aire para evitar que se acumule polvo y suciedad. Si se va a utilizar aire comprimido, hay que asegurarse de que el equipo no sufra daños (p. ej., los ventiladores deben bloquearse en este caso, ya que de lo contrario podrían sobrecalentarse).
3. Los cables y los contactos deben limpiarse regularmente para evitar que acumulen polvo y suciedad.
4. En general, no deben utilizarse detergentes ni agentes abrasivos para el cuidado, ya que podrían dañar el acabado de la superficie.
5. En general, los equipos deben almacenarse en un lugar seco y protegidos del polvo y la suciedad.
6. Para garantizar un funcionamiento correcto y seguro, hay que limpiar con regularidad todas las lentes accesibles o extraíbles y las aberturas de emisión de luz.

### MANTENIMIENTO Y REPARACIÓN (solo personal técnico)



**¡PELIGRO!** Hay piezas conductoras de tensión en el interior del equipo. Incluso después de desconectar la alimentación eléctrica, puede haber tensión residual en el equipo, por ejemplo, por condensadores cargados.



**¡AVISO!** En el equipo no hay componentes que pueda reparar el usuario.



**¡AVISO!** El mantenimiento y las reparaciones solo pueden ser realizados por personal técnico cualificado. En caso de duda, consulte a un taller especializado.



**¡AVISO!** Los trabajos de mantenimiento realizados indebidamente pueden afectar al derecho de garantía.



**¡AVISO!** En el caso de los sets de conversión o reequipamiento previstos por el fabricante, hay que tener en cuenta obligatoriamente las instrucciones de montaje adjuntas.

## ACCESORIOS OPCIONALES

### UNICON

Mando a distancia UNICON basado en RDM con pantalla táctil a color, conexión DMX y conexión RJ45



### CLH1CKB (NEGRO) CLH1CKW (BLANCO)

Set de montaje en techo para focos H1



**CLH1HALFSNOOT (NEGRO)**  
**CLH1HALFSNOOTWH (BLANCO)**

Semiparasol «Half Snoot» para focos H1



**CLH1SNOOT (NEGRO)**  
**CLH1SNOOTWH (BLANCO)**

Parasol completo «Snoot» para focos H1

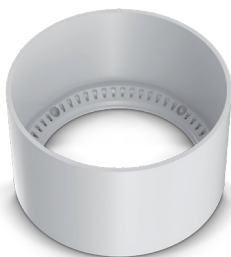

**CLH1WALLMOUNT (NEGRO)**  
**CLH1WALLMOUNTWH (BLANCO)**

Soporte de pared para focos H1



## DATOS TÉCNICOS

ENGLISH

### Número de artículo: **CLH1FC(WH)**

Clase de producto: Foco LED  
Tipo: Foco para instalación fija

Espectro cromático: RGBAL

Cantidad de LED: 1

Tipo de LED: Chip-on-Board de 120 W

Frecuencia de la modulación por ancho de pulsos (PWM) de los LED: 800 Hz, 1200 Hz, 2000 Hz, 3600 Hz, 12 kHz, 25 kHz (ajustable)

Ángulo de dispersión: 30° / 42° / 54°  
(ajustable mediante el intercambio de los difusores)

Entrada DMX: Terminal del bloque de terminales, RJ45

Salida DMX: Terminal del bloque de terminales, RJ45

Funciones DMX: Atenuación, atenuación fina, estrobo, temperatura de color, tono, saturación, presets de colores, rojo, verde, azul, ámbar, lima, configuración del dispositivo

Control: DMX512, W-DMX™, RDM

Funciones autónomas: Static, temporizador

Elementos de manejo: 8 interruptores DIP + botón W-DMX + mando a distancia externo

Clase de protección eléctrica: 1

Tensión operativa: 100-240 V CA / 50-60 Hz

Consumo de potencia: 100 W

Corriente de conexión Irms a 10 ms: 2,7 A a 240 V / 50 Hz

Flujo luminoso: 5200 lm

Índice de reproducción cromática Ra >90 (modo CCT)

Conexión al suministro eléctrico: ENTRADA: Terminal del bloque de terminales

Temperatura ambiente (en funcionamiento): de 0 °C a 40 °C

Humedad relativa del aire: <80 %, sin condensación

Color de la carcasa: Negro (CLH1FC)  
Blanco (CLH1FCWH)

Material de la carcasa: Metal

Refrigeración de la carcasa: Refrigeración por convección

Clase de protección: IP20

DEUTSCH

FRANCAIS

ESPAÑOL

POLSKI

ITALIANO

DMX



Distancia mínima con respecto a la superficie iluminada:	0,5 m
Distancia mínima con respecto a materiales normalmente inflamables:	0,3 m
Dimensiones (Ø x longitud, sin soporte de montaje):	128 x 255 mm
Peso (incl. soporte de montaje):	2,8 kg
Volumen de suministro (incl.):	Soporte de montaje (premontado) 3 difusores (1 premontado)
Accesorios (opcional):	Set de montaje en techo Soporte de montaje en pared Semiparasol y parasol completo

## DISTANCIA MÍNIMA CON RESPECTO A LA SUPERFICIE ILUMINADA

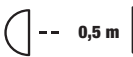
 Este símbolo con indicación de distancia en metros (m) indica la distancia mínima de la lámpara con respecto a la superficie iluminada. En este ejemplo, la distancia es de 0,5 m.

## DISTANCIA MÍNIMA CON RESPECTO A MATERIALES NORMALMENTE INFLAMABLES

 Este símbolo con indicación de distancia en metros (m) indica la distancia mínima del equipo con respecto a materiales normalmente inflamables. En este ejemplo, la distancia es de 0,5 m.

## ELIMINACIÓN



### EMBALAJE:

1. Los embalajes se pueden llevar a reciclar a través de las vías de eliminación habituales.
2. Separe el embalaje conforme a las leyes de eliminación de residuos y las normativas sobre reciclaje de su país.



### **EQUIPO:**

1. Este equipo está sujeto a la Directiva europea sobre residuos de aparatos eléctricos y electrónicos, en su versión actual. Directiva RAEE sobre residuos de aparatos eléctricos y electrónicos. Los equipos usados no se tiran junto con la basura doméstica. Los equipos usados se deben eliminar a través de una empresa de gestión de residuos autorizada o de un sistema municipal de eliminación de residuos. Tenga en cuenta la normativa vigente en su país.
2. Respete todas las leyes vigentes de su país relativas a la eliminación de residuos.
3. Los clientes particulares recibirán información sobre las posibilidades de eliminación ecológica a través del distribuidor que les haya vendido el producto o bien a través de las correspondientes autoridades regionales.

## **DECLARACIONES DEL FABRICANTE**

### **GARANTÍA DEL FABRICANTE Y EXENCIÓN DE RESPONSABILIDAD**

Adam Hall GmbH, Adam-Hall-Str. 1, D-61267 Neu Anspach (Alemania) / Correo electrónico: info@adamhall.com / +49 (0)6081 / 9419-0.

Encontrará las condiciones actuales de la garantía y el texto sobre la exención de responsabilidad en la siguiente página web:

[https://cdn-shop.adamhall.com/media/pdf/Manufacturers-Declarations-CAMEO\\_DE\\_EN\\_ES\\_FR.pdf](https://cdn-shop.adamhall.com/media/pdf/Manufacturers-Declarations-CAMEO_DE_EN_ES_FR.pdf).

Para reparaciones, póngase en contacto con su distribuidor.

### **CONFORMIDAD CE**

Adam Hall GmbH declara que este producto es conforme con las siguientes directivas (en la medida en que sean pertinentes):

Directiva sobre baja tensión (LVD) (2014/35/UE)

Directiva sobre compatibilidad electromagnética (CEM) (2014/30/UE)

Directiva sobre restricciones a la utilización de determinadas sustancias peligrosas en aparatos eléctricos y electrónicos (RoHS) (2011/65/UE)

Directiva sobre la comercialización de equipos radioeléctricos (RED) (2014/53/UE)

### **DECLARACIÓN DE CONFORMIDAD CE**

Las declaraciones de conformidad para productos sujetos a las directivas LVD, CEM y RoHS pueden solicitarse a info@adamhall.com.

Las declaraciones de conformidad de los productos sujetos a la directiva RED pueden descargarse en [www.adamhall.com/compliance/](http://www.adamhall.com/compliance/).

**ESTE DOCUMENTO PUEDE ESTAR SUJETO A FALLOS DE IMPRESIÓN O ERRORES, ASÍ COMO A MODIFICACIONES TÉCNICAS O DE OTRO TIPO.**

**GRATULUJEMY DOBREGO WYBORU!**

Urządzenie to zostało zaprojektowane i wyprodukowane zgodnie z wysokimi standardami jakości, tak by działało bezawaryjnie przez wiele lat. Należy uważnie przeczytać niniejszą instrukcję obsługi, aby móc jak najszybciej rozpocząć prawidłową eksploatację nowego urządzenia marki Cameo Light. Więcej informacji o marce Cameo Light można znaleźć na stronie **CAMEOLIGHT.COM**.

**INFORMACJE DOTYCZĄCE NINIEJSZEJ INSTRUKCJI OBSŁUGI**

- Przed uruchomieniem urządzenia należy przeczytać wszystkie ostrzeżenia dotyczące bezpieczeństwa oraz całą instrukcję obsługi.
- Należy przestrzegać ostrzeżeń umieszczonych na urządzeniu i w instrukcji obsługi.
- Instrukcję obsługi należy zawsze mieć pod ręką.
- W przypadku sprzedaży lub przekazania urządzenia do sprzedaży należy przekazać również niniejszą instrukcję obsługi, ponieważ stanowi ona istotną część produktu.

**UŻYTKOWANIE ZGODNE Z PRZEZNACZENIEM**

Produkt ten jest reflektorem przeznaczonym do mocowania na stałe.

Ten reflektor jest przeznaczony wyłącznie dla profesjonalnych użytkowników i nie nadaje się do użytku domowego ani dla osób niezwiązanych z branżą!

Użytkowanie produktu niezgodnie z wyszczególnionymi danymi technicznymi i warunkami eksploatacji, a także nieprawidłowe zamocowanie uważa się za niezgodne z przeznaczeniem!

Wyłączona jest odpowiedzialność za szkody i obrażenia osób trzecich, spowodowane użytkowaniem niezgodnym z przeznaczeniem!

Produkt nie jest przeznaczony dla:

- osób (w tym dzieci) o ograniczonych możliwościach fizycznych, sensorycznych lub umysłowych, a także osób niemających doświadczenia i wiedzy
- dzieci (należy poinstruować dzieci, aby nie bawiły się urządzeniem).

**OBJAŚNIENIA TERMINÓW I SYMBOLI**

1. **NIEBEZPIECZEŃSTWO:** Słowo NIEBEZPIECZEŃSTWO, ewentualnie w połączeniu z symbolem, wskazuje na bezpośrednie niebezpieczne sytuacje lub stany zagrażające życiu i zdrowiu.
2. **OSTRZEŻENIE:** Słowo OSTRZEŻENIE, ewentualnie w połączeniu z symbolem, wskazuje na potencjalnie niebezpieczne sytuacje lub stany zagrażające zdrowiu lub życiu.
3. **PRZESTROGA:** Słowo PRZESTROGA, ewentualnie w połączeniu z symbolem, wskazuje na sytuacje lub stany, które mogą prowadzić do obrażeń ciała.
4. **UWAGA:** Słowo UWAGA, ewentualnie w połączeniu z symbolem, wskazuje na sytuacje lub stany, które mogą prowadzić do szkód materialnych i/lub środowiskowych.



Ten symbol oznacza zagrożenia, które mogą być przyczyną porażenia prądem elektrycznym.



Ten symbol oznacza niebezpieczne miejsca lub sytuacje.



Ten symbol oznacza niebezpieczeństwa związane z gorącymi powierzchniami.



Ten symbol oznacza niebezpieczeństwa związane z intensywnym źródłem światła.



Ten symbol oznacza urządzenie, w którym nie ma części wymienianych przez użytkownika.



Ten symbol wskazuje na dodatkowe informacje dotyczące obsługi urządzenia.

## ZASADY BEZPIECZEŃSTWA



### NIEBEZPIECZEŃSTWO:

1. Nie otwierać urządzenia ani nie modyfikować go.
2. Jeśli urządzenie nie działa prawidłowo, do wnętrza urządzenia dostały się przedmioty lub płyny lub urządzenie zostało uszkodzone w inny sposób, należy je natychmiast wyłączyć i odłączyć od źródła napięcia. Naprawy urządzenia może przeprowadzać wyłącznie autoryzowany personel.
3. W przypadku urządzeń o klasie ochronności 1 przewód ochronny musi być prawidłowo podłączony. Nigdy nie odłączać przewodu ochronnego. Urządzenia o stopniu ochrony 2 nie mają przewodu ochronnego.
4. Upewnić się, że przewody będące pod napięciem nie są zgięte ani w inny sposób uszkodzone mechanicznie.
5. Nigdy nie mostkować bezpiecznika urządzenia.



### OSTRZEŻENIE:

1. Urządzenia nie wolno uruchamiać, gdy jest ono w widoczny sposób uszkodzone.
2. Urządzenie wolno instalować wyłącznie w stanie beznapięciowym.
3. Jeśli kabel sieciowy jest uszkodzony, nie wolno uruchamiać urządzenia.
4. Podłączone na stałe przewody zasilające mogą być wymieniane tylko przez wykwalifikowaną osobę.

**UWAGA:**

1. Nie używać urządzenia, jeśli było ono narażone na duże wahania temperatury (np. po transporcie). Wilgoć i kondensat mogą uszkodzić urządzenie. Włączyć urządzenie dopiero wtedy, gdy osiągnie temperaturę otoczenia.
2. Sprawdzić, czy napięcie i częstotliwość sieci elektrycznej są zgodne z parametrami podanymi na urządzeniu. Jeżeli urządzenie jest wyposażone w selektor napięcia, nie podłączać urządzenia do źródła zasilania, dopóki selektor nie zostanie ustawiony poprawnie. Używać tylko odpowiedniego kabla sieciowego.
3. Aby odłączyć urządzenie od sieci na wszystkich biegunach, nie wystarczy naciśnięcie wyłącznika zasilania na urządzeniu.
4. Zastosowany bezpiecznik powinien być tego samego typu jak nadrukowany na urządzeniu.
5. Upewnić się, że podjęto odpowiednie działania zapobiegające przepięciu (np. wyładowania atmosferyczne).
6. Przestrzegać podanego maksymalnego prądu wyjściowego dla urządzeń ze złączem Power Out. Całkowity pobór prądu wszystkich podłączonych urządzeń nie może przekroczyć wymaganej wartości.
7. Wtykane przewody zasilające wymieniać wyłącznie na oryginalne.

**NIEBEZPIECZEŃSTWO:**

1. Niebezpieczeństwo uduszenia! Worki z tworzywa sztucznego i drobne części należy przechowywać poza zasięgiem osób (włącznie z dziećmi) o ograniczonej sprawności fizycznej, sensorycznej lub umysłowej.
2. Niebezpieczeństwo upadku! Upewnić się, że urządzenie zostało bezpiecznie zainstalowane i nie może upaść. Używać wyłącznie odpowiednich statywów i mocowań (zwłaszcza w przypadku instalacji stałych). Upewnić się, że akcesoria są prawidłowo zainstalowane i zabezpieczone. Należy przy tym przestrzegać obowiązujących przepisów bezpieczeństwa.



### **OSTRZEŻENIE:**

1. Używać urządzenia tylko zgodnie z przeznaczeniem.
2. Używać urządzenia wyłącznie z akcesoriami zalecanymi i przewidzianymi przez producenta.
3. Podczas instalacji przestrzegać krajowych przepisów bezpieczeństwa.
4. Po podłączeniu urządzenia należy sprawdzić ułożenie wszystkich kabli, aby uniknąć szkód lub wypadków spowodowanych np. przez potknięcie.
5. Należy bezwzględnie przestrzegać podanego minimalnego odstępów od materiałów normalnie palnych! Jeśli nie zostało to wyraźnie określone, minimalny odstęp wynosi 0,3 m.
6. Należy bezwzględnie przestrzegać minimalnego odstępów od oświetlonej powierzchni, podanego na urządzeniu!



### **PRZESTROGA:**

1. Ruchome elementy, takie jak wsporniki montażowe lub inne, mogą ulec zakleszczeniu.
2. W przypadku urządzeń z elementami napędzanymi mechanicznie istnieje niebezpieczeństwo obrażeń w wyniku ruchów urządzenia. Nagłe ruchy urządzenia mogą wystraszyć użytkownika.
3. Podczas regularnej pracy powierzchnia obudowy urządzenia może się silnie nagrzewać. Zachować ostrożność, aby przypadkowo nie dotknąć obudowy. Przed demontażem, pracami konserwacyjnymi, ładowaniem itp. należy zawsze poczekać, aż urządzenie ostygnie.





### UWAGA:

1. Nie instalować ani nie eksploatować urządzenia w pobliżu grzejników, akumulatorów ciepła, pieców ani innych źródeł ciepła. Upewnić się, że urządzenie jest zawsze instalowane w taki sposób, aby zapewnić wystarczające chłodzenie i nie dopuścić do przegrzania.
2. W pobliżu urządzenia nie umieszczać źródeł zapłonu, takich jak zapalone świece.
3. Nie należy zakrywać otworów wentylacyjnych ani blokować wentylatorów.
4. Do transportu należy używać oryginalnych opakowań lub opakowań przewidzianych do tego celu przez producenta.
5. Nie narażać urządzenia na wstrząsy ani uderzenia.
6. Należy uwzględnić stopień ochrony IP oraz warunki otoczenia, takie jak temperatura i wilgotność zgodnie ze specyfikacją.
7. Urządzenia mogą być stale modernizowane. W przypadku rozbieżności informacji dotyczących warunków pracy, wydajności lub innych właściwości urządzenia w instrukcji obsługi i na oznaczeniu urządzenia zawsze pierwszeństwo mają informacje podane na urządzeniu.
8. Urządzenie nie jest przystosowane do pracy w klimacie tropikalnym oraz do pracy na wysokości powyżej 2000 m n.p.m.
9. O ile nie wskazano wyraźnie, urządzenie nie nadaje się do eksploatacji w warunkach morskich.

### OSTROŻNIE! WAŻNE INFORMACJE DOTYCZĄCE PRODUKTÓW OŚWIETLENIOWYCH!



1. Nigdy nie patrzeć bezpośrednio w źródło światła, nawet przez krótką chwilę.
2. Nigdy nie patrzeć w źródło światła za pomocą przyrządów optycznych, takich jak lupy.



3. Efekty stroboskopowe mogą wywoływać u wrażliwych osób ataki epileptyczne!



4. Lampa ta ma zamontowane na stałe źródło światła, którego użytkownik nie może wymienić. W przypadku awarii należy skontaktować się z dystrybutorem.

**i****TRANSMISJA SYGNAŁÓW DROGĄ RADIOWĄ (np. W-DMX lub radiowe systemy audio):**

Jakość i wydajność transmisji bezprzewodowej zależą głównie od warunków otoczenia.

Na zasięg i stabilność sygnału mają wpływ m.in.:

Ekranowanie (np. mury, konstrukcje metalowe, woda)

Wysokie poziomy emisji fal radiowych (np. silne sieci Wi-Fi)

Zakłócenia

Promieniowanie elektromagnetyczne (np. telebimy LED, ściemniacze)

Wszystkie specyfikacje zasięgu odnoszą się do zastosowań w wolnym polu z kontaktem wizualnym oraz bez zakłóceń!

Eksplatacja urządzeń nadawczych podlega przepisom administracyjnym. Mogą się one różnić w zależności od regionu i muszą być sprawdzone przez użytkownika przed uruchomieniem (np. częstotliwość radiowa i moc nadawania).



**OSTRZEŻENIE:** Urządzenia z bezprzewodową transmisją sygnału nie nadają się do pracy w obszarach wrażliwych, gdzie fale radiowe mogą prowadzić do ewentualnych zakłóceń. **Należą do nich np.:**

- Szpitale, ośrodki opieki zdrowotnej lub inne placówki służby zdrowia zajmujące się opieką nad pacjentem, zatrudniające wykwalifikowany personel i wykorzystujące specjalistyczny sprzęt.
- Strefy zagrożenia wybuchem klasy I, II i III
- Obszary zamknięte
- Obiekty wojskowe
- Samoloty lub pojazdy
- Obszary, w których korzystanie z telefonów komórkowych jest zabronione





## TRANSMISJA SYGNAŁÓW W W-DMX

**OSTRZEŻENIE:** Ogólnie rzecz biorąc, bezprzewodowa transmisja DMX nie może być stosowana, gdy występują czynniki wpływające na bezpieczeństwo, które w przypadku awarii mogą spowodować obrażenia osób lub szkody materialne.

Dotyczy to w szczególności ruchomych konstrukcji scenicznych lub kratownic, silników/podnośników sterowanych przez DMX lub urządzeń podnoszących do obsługi podnośników scenicznych sterowanych przez DMX, systemów hydraulicznych lub podobnych elementów ruchomych.

Ponadto bezprzewodowa transmisja DMX nie może być wykorzystywana do wyzwalania urządzeń płomieniowych lub pirotechnicznych, efektów wybuchowych oraz do sterowania efektami gazowymi lub ciekłymi. Należą do nich np. działka na CO<sub>2</sub>, wyrzutnie konfetti, efekty wodne itp.

## UWAGI DOTYCZĄCE URZĄDZEŃ SŁUŻĄCYCH DO MONTAŻU WE WNĘTRZACH



1. Urządzenia przeznaczone do montażu są przystosowane do ciągłego wykorzystywania.
2. Urządzenia do instalacji we wnętrzach nie są odporne na warunki atmosferyczne.
3. Powierzchnie oraz części z tworzywa sztucznego mogą ulec degradacji również w przypadku urządzeń montażowych, np. pod wpływem promieniowania UV i wahań temperatury. Prowadzi to z reguły do problemów z działaniem.
4. W przypadku urządzeń zainstalowanych na stałe należy się liczyć z gromadzeniem się zanieczyszczeń, np. kurzu. Należy bezwzględnie przestrzegać wskazań dotyczących pielęgnacji.
5. O ile nie określono inaczej na urządzeniu, wysokość instalacji musi być mniejsza niż 5 m.

## ZAKRES DOSTAWY

Wyjąć produkt z opakowania i usunąć wszystkie materiały opakowaniowe.

Prosimy o sprawdzenie, czy przesyłka jest kompletna i nienaruszona, a w przypadku niekompletności lub uszkodzeń prosimy o natychmiastowe powiadomienie o tym fakcie dystrybutora.

W zakres dostawy wchodzi:

- ▶ Reflektor
- ▶ 3 soczewki rozpraszające (1 wstępnie zmontowana)
- ▶ Uchwyt montażowy (wstępnie zmontowany)
- ▶ Instrukcja obsługi

## WPROWADZENIE

### REFLEKTOR RGBAL, WISZĄCY, Z OBSŁUGĄ W-DMX™

CLH1FC (czarna obudowa)

CLH1FCWH (biała obudowa)

### FUNKCJE STEROWANIA

- Sterowanie DMX 1-kanalowe, 2-kanalowe 16-bitowe, 2-kanalowe CCT, 3-kanalowe CP, 5-kanalowe HSI, 5-kanalowe RGBAL, 12-kanalowe 8-bitowe, 19-kanalowe 16-bitowe oraz 22-kanalowe 16-bitowe
- W-DMX™
- Tryb master/slave
- Funkcje standalone

### CHARAKTERYSTYKA

- 1 x 120 W COB LED
- W-DMX™
- Złącze sieciowe RJ45
- Chłodzenie konwekcyjne
- Uchwyt montażowy zdejmowany przy montażu wiszącym
- Listwa przyłączeniowa do stałej instalacji
- Napięcie robocze 100–240 V AC
- Pobór mocy 100 W

## PRZYŁĄCZA, ELEMENTY OBSŁUGI I WSKAŹNIKI

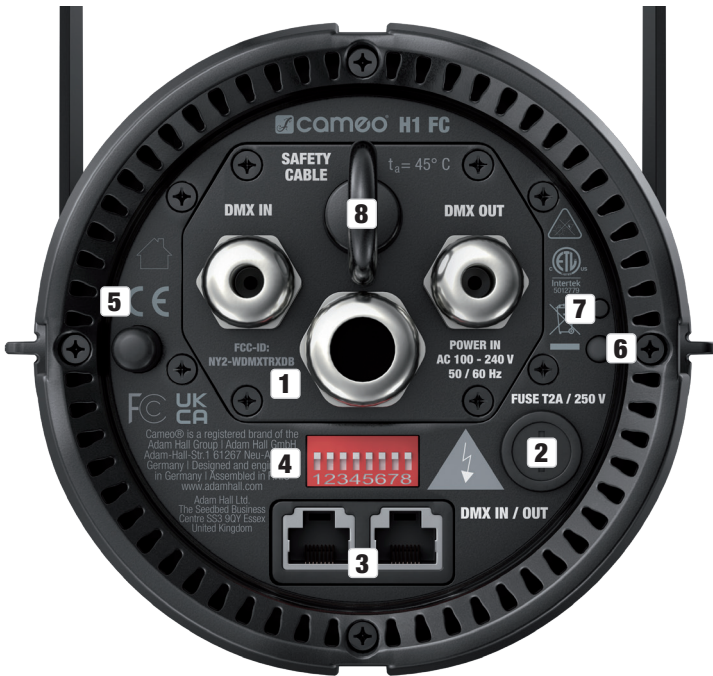

### 1 LISTWA PRZYŁĄCZENIOWA

Listwa przyłączeniowa służy do zasilania napięciem i transmisji sygnału dla instalacji stałej. Należy przestrzegać wskazówek bezpieczeństwa dotyczących okablowania listwy, opisanych w punkcie OKABLOWANIE LISTWY PRZYŁĄCZENIOWEJ!

### 2 FUSE

Oprawa na bezpieczniki 5 x 20 mm. UWAGA: Bezpiecznik należy wymieniać wyłącznie na bezpiecznik tego samego typu i o tych samych parametrach. Jeżeli bezpiecznik zadziałał powtórnie, należy zwrócić się do autoryzowanego centrum serwisowego.

### 3 DMX IN / OUT

Złącza sieciowe RJ45 do połączenia urządzenia z siecią DMX oraz do przesyłania sygnału sterującego. Do utworzenia sieci należy użyć kabli sieciowych kategorii CAT-5e lub wyższej.

#### 4 PRZEŁĄCZNIK DIP

Osiem przełączników DIP do podstawowej konfiguracji reflektora. Do kompletnej konfiguracji reflektora potrzebny jest opcjonalny moduł zdalnego sterowania UNICON.

Przełącznik DIP	Tryb pracy	Wyjaśnienie
1 ON	Wybór pary żył RJ45	Wchodzący sygnał DMX może być kierowany do jednej z 4 dostępnych par żył
2 ON		
3 ON		
4 ON		
5	Service	Przełącznik OFF -> ON -> OFF (w ciągu 2 s) = reset do ustawień fabrycznych
6 ON	Aktywacja W-DMX	
7 ON	Dioda LED stanu wyłączona	
8 ON	Full On	Przełącznik 8 ON ma pierwszeństwo przed wszystkimi innymi ustawieniami

#### 5 ANTENA

Antena do bezprzewodowego sterowania przez W-DMX.

#### 6 PRZYCIŚK RESET W-DMX

Przycisk do odłączania połączeń W-DMX oraz do parowania reflektora z urządzeniami W-DMX. Można włączyć odbiornik W-DMX reflektora (przełącznik DIP 6 w pozycji ON) i zresetować odbiornik, naciskając przycisk przez około 3 sekundy. Wszystkie poprzednie połączenia zostaną rozłączone, a odbiornik jest przełączany w tryb gotowości do parowania na ok. 1 minutę, dioda LED statusu nr 7 miga szybko na czerwono. Odbiornik oczekuje teraz na żądanie parowania z nadajnika. Można rozpocząć proces parowania nadajnika. Parowanie odbywa się automatycznie.

W ten sam sposób można sparować z nadajnikiem kilka odbiorników jednocześnie lub po kolei. Połączenie W-DMX jest utrzymywane, dopóki nie zostanie przerwane poleceniem Reset w odbiorniku lub poleceniem Unlink w transmitterze, niezależnie od tego, czy urządzenie jest w międzyczasie odłączone od zasilania.

## 7 DIODA STANU

Dioda LED wskazuje bieżący stan reflektora podczas sterowania za pomocą kabla i W-DMX.

<b>Sterowanie za pośrednictwem kabla (DMX, RJ45)</b>	
Dioda LED świeci ciągłym niebieskim światłem	sygnał DMX dostępny
Dioda miga na niebiesko	brak sygnału DMX
Dioda wyłączona	Tryb standalone

<b>Sterowanie przez W-DMX™</b>	
Dioda LED miga na czerwono z częstotliwością ok. 1 Hz	Aktywacja W-DMX
Dioda LED miga szybko na czerwono	Parowanie z nadajnikiem zostało anulowane i urządzenie jest gotowe do parowania
Dioda LED świeci światłem ciągłym na zielono	Połączono, sygnał DMX jest dostępny
Dioda miga na zielono	Połączono, brak sygnału DMX

## 8 LINKA ZABEZPIECZAJĄCA

Ucho zabezpieczające do mocowania reflektora podczas montażu kratownicy oraz do podwieszenia pod sufitem do instalacji stałej.

## OKABLOWANIE LISTWY PRZYŁĄCZENIOWEJ



**NIEBEZPIECZEŃSTWO:** Otwieranie reflektora i podłączanie przewodów do listwy zaciskowej wymaga szczególowej wiedzy technicznej i może być wykonywane tylko przez specjalnie przeszkolone osoby! Użytkownik bez odpowiednich kwalifikacji nie powinien tego robić samodzielnie, lecz skorzystać z pomocy profesjonalnych firm!

Producent nie ponosi odpowiedzialności za szkody materialne lub obrażenia ciała spowodowane niewłaściwą obsługą!

Przed podłączeniem kabli do reflektora należy się upewnić, że kabel zasilający nie jest pod napięciem!

Kabel DMX nie może być używany do podwieszania reflektora pod sufitem lub w podobny sposób. Kabel DMX może być używany wyłącznie do przekazywania sygnału.

Odkręcić 4 śruby (A) z pokrywy listwy za pomocą odpowiedniego narzędzia i zdjąć pokrywę z obudowy reflektora.

W pokrywie listwy znajdują się 3 przepusty kablowe. Przełożyć odpowiedni 3-żyłowy kabel zasilający (odłączony od napięcia!) przez przepust kablowy o dużej średnicy (B) i jeden (tylko DMX IN) lub dwa kable DMX (DMX IN i OUT) przez przepusty kablowe o mniejszej średnicy (C).

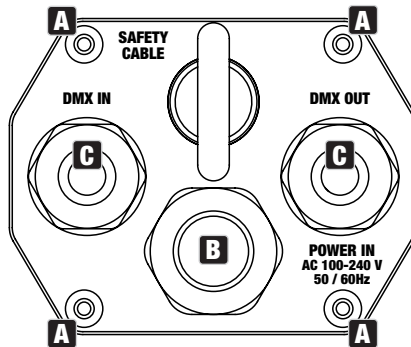

Odkręcić 2 śruby mocujące z listwy zaciskowej z kablami zasilacza i wyjąć je z odpowiedniego listwy przyłączeniowej (złącze listwy zaciskowej D). Zastosować odpowiednie zaciski do końcówek przewodów izolowanych i podłączyć przewody 3-żyłowego kabla sieciowego do odpowiednich styków listwy zaciskowej zasilacza, upewniając się, że są one prawidłowo przyporządkowane (patrz rysunek poniżej: L = faza, G = przewód ochronny, N = przewód neutralny). Umieścić listwę zaciskową na odpowiednim przyłączy (D) i przykręcić.

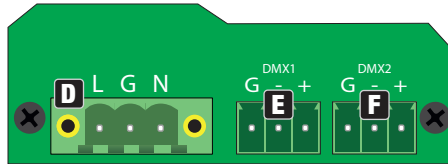

Wyjąć listwę zaciskową dla DMX IN (E / DMX1) i listwę zaciskową dla DMX OUT (F / DMX2) ze złączy i podłączyć 3 żyły przewodów DMX do odpowiednich styków listwy (G = ekranowanie, - = biegun ujemny, + = biegun dodatni). Podłączyć listwy zaciskowe do odpowiednich przyłączy, zamknąć zacisk przyłączeniowy pokrywą zacisków i przykręcić ją śrubami, które zostały wcześniej poluzowane. Chronić listwę zaciskową przed naprężeniami mechanicznymi, dokręcając nakrętki przepustów kablowych.

## OBSŁUGA ZA POMOCĄ JEDNOSTKI ZDALNEJ UNICON

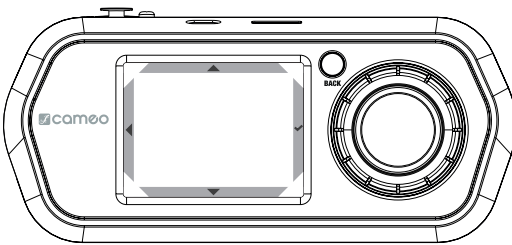

### FUNKCJE ELEMENTÓW STERUJĄCYCH

Display		Enkoder + BACK
▲	zwiększanie wartości	↻
▼	zmniejszanie wartości	↻
◀	wstecz	BACK
✓	potwierdzenie	 Enkoder

Po włączeniu jednostki zdalnej UNICON (naciśnięcie krótko przycisk BACK) na wyświetlaczu pojawi się na krótki czas komunikat „Update, Please Wait” (Aktualizacja, proszę czekać) (tylko w celach serwisowych), a następnie menu główne. Podłączyć jednostkę zdalną do jednego urządzenia RDM lub kilku urządzeń RDM za pomocą kabla DMX lub sieciowego.

Wybrać pozycję menu **RDM/Fixture** za pomocą pokrętła enkodera lub przez naciśnięcie symboli strzałek ▲ lub ▼ na wyświetlaczu i potwierdzić wybór, naciśkając enkoder lub symbol zaznaczenia ✓ na wyświetlaczu. Zostanie wyświetlona lista wszystkich podłączonych urządzeń RDM (w przykładzie H1 D/H1 D i H1 FC/H1 FC, pierwsza część wyświetlanego urządzenia RDM pokazuje model urządzenia, druga część po ukośniku jest oznaczeniem, które można dostosować w celu ułatwienia identyfikacji w pozycji menu **Label**). Wybrać H1 FC/H1 FC i potwierdzić wybór.

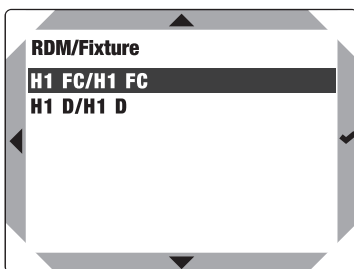
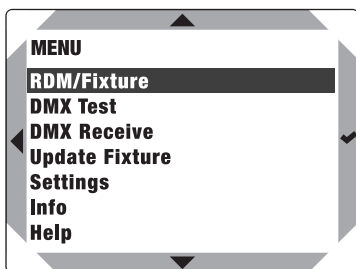

Zostaną wyświetlone wszystkie informacje i konfiguracje reflektora, które można wywołać i edytować za pomocą RDM.

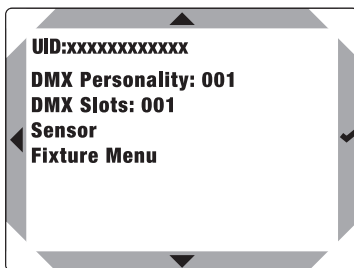
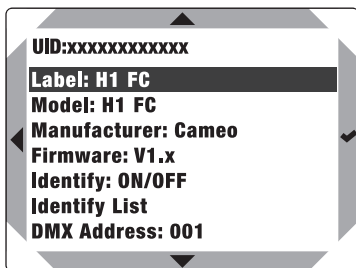

Lista informacji i opcji konfiguracji z objaśnieniami:



<b>UID:</b>	Niestandardowy numer identyfikacyjny wybranego urządzenia RDM (Unique Identifier)	
<b>Label:</b>	Indywidualnie ustawiane oznaczenie urządzenia RDM	
<b>Model:</b>	Model urządzenia	
<b>Producent:</b>	Producent urządzenia	
<b>Oprogramowanie sprzętowe:</b>	Oprogramowanie sprzętowe	
<b>Identyfikacja:</b>	<b>ON</b>	Wybrany reflektor miga z częstotliwością ok. 1 Hz
	<b>OFF</b>	Miganie wyłączone
<b>Lista identyfikacji</b>	Lista podłączonych reflektorów z aktywną funkcją Identyfikacji (naciśnąć ✓, aby wyświetlić)	
<b>DMX Address:</b>	Bieżący adres startowy DMX (można edytować w pozycji menu)	
<b>DMX Personality:</b>	Bieżący tryb DMX (można edytować w pozycji menu)	
<b>DMX Slots:</b>	Liczba kanałów w bieżącym trybie DMX	
<b>Sensor</b>	Temperatura diody LED (naciśnąć ✓, aby wyświetlić)	
<b>Menu Fixture</b>	Indywidualne menu urządzeń Cameo do edycji ustawień (patrz MENU URZĄDZENIA (Fixture Menu))	

## Labels

W menu RDM/Fixture wybrać opcję **Label** i potwierdzić, aby indywidualnie oznaczyć urządzenie RDM.

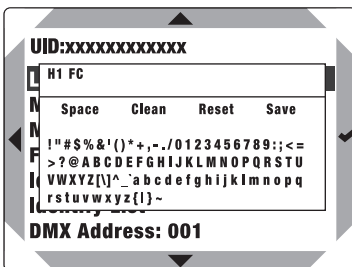

Wybrać znak lub polecenie:	▲ lub ▼ lub obrócić enkoder
Przywrócić oznaczenie po ostatniej kopii zapasowej:	<b>Reset</b>
Ustawić spację:	<b>Space</b>
Usunąć znaki od kursora:	<b>Clean</b>
Zapisać oznaczenie:	<b>Save</b>
Potwierdzić polecenie lub znak i wybrać następną cyfrę:	✓ lub naciśnąć enkoder

## MENU URZĄDZENIA (Fixture Menu):

Wybrać żądaną pozycję menu za pomocą przycisku ▲ lub ▼, obracając pokrętko enkodera, potwierdzić przyciskiem ✓ lub naciskając pokrętko. Wrócić, używając przycisku ◀ lub BACK.

Ustawić wartość lub status za pomocą przycisku ▲ lub ▼, obracając pokrętko enkodera, potwierdzić przyciskiem ✓ lub naciskając pokrętko. Wrócić, używając przycisku ◀ lub BACK.

## USTAWIANIE ADRESU STARTOWEGO DMX

Wybrać opcję **DMX Address**, potwierdzić wybór, ustawić żądany adres DMX i potwierdzić.

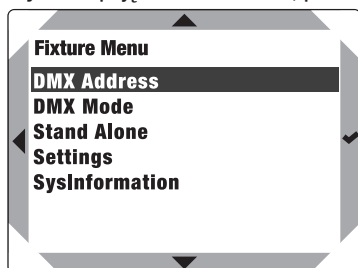

## WYBÓR TRYBU DMX

Wybrać opcję **DMX Mode**, potwierdzić wybór, a następnie wybrać żądany tryb DMX i potwierdzić.

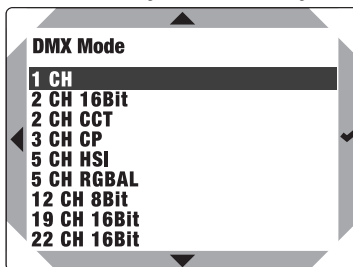
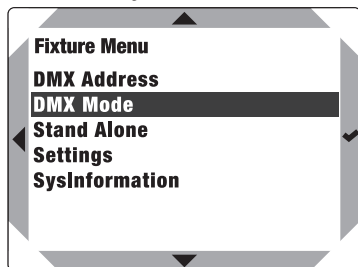

## USTAWIANIE TRYBU PRACY STANDALONE AUTO

Każdy z 6 różnych programów automatycznych zawiera zaprogramowane sekwencje zmian kolorów. Jasność (Dimmer) oraz prędkość ruchu (Speed) można ustawiać oddzielnie dla każdego programu.

Wybrać opcję **Stand Alone**, potwierdzić wybór, a następnie wybrać opcję **Auto** i ponownie potwierdzić. Teraz należy wybrać żądany program (Program 1 – Program 6) i potwierdzić ponownie. Wybrać opcję **Dimmer** (Ściemnianie) lub **Speed** (Prędkość), potwierdzić wybór i dostosować jasność lub prędkość obrotu w zakresie od 001 do 100 w zależności od potrzeb. Potwierdzić wszystkie zmiany.

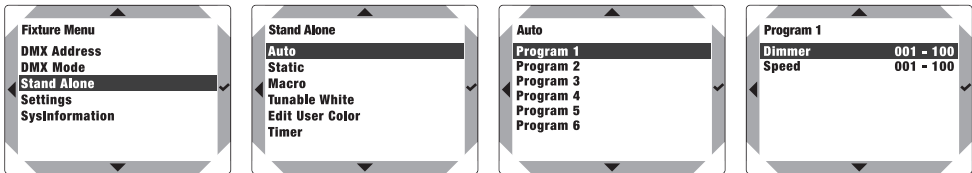

## USTAWIANIE TRYBU PRACY STANDALONE STATIC

Tryb standalone Static umożliwia, podobnie jak sterownik DMX, ustawienie ściemniacza, ściemniacza precyzyjnego, stroboskopu (Strobe) i RGBAL bezpośrednio w urządzeniu w przedziale od 000 do 255. Dzięki temu można stworzyć indywidualną scenę bez dodatkowego kontrolera DMX.

Wybrać opcję **Stand Alone**, potwierdzić wybór, a następnie wybrać opcję **Static** i ponownie potwierdzić. Wybrać pozycję menu, która ma być edytowana i potwierdzić wybór. W wybranej opcji menu ustawić żądaną wartość od 000 do 255 i potwierdzić wpis. Wartości dla efektu stroboskopowego odpowiadają wartościom kanału 2 w tabeli DMX 3 CH CP.

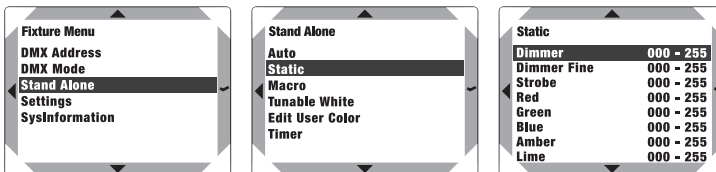

## TRYB PRACY STANDALONE COLOR MACRO

Dostępnych jest 15 różnych predefiniowanych makr kolorów plus 4 kolory indywidualne (User Color 1–4), jasność można regulować osobno dla każdego z ustawień.

Wybrać opcję **Stand Alone**, potwierdzić wybór, a następnie wybrać opcję **Macro** i ponownie potwierdzić. Wybrać żądany kolor jako nastawę i potwierdzić (Color Off = Blackout). Teraz można ustawić jasność wybranego ustawienia wstępnego z zakresu wartości od 000 do 100. Potwierdzić wszystkie zmiany.

Pszczegółne kolory User Color 1 do 4 są tworzone w podmenu **Edit User Color** w menu **Stand Alone**.

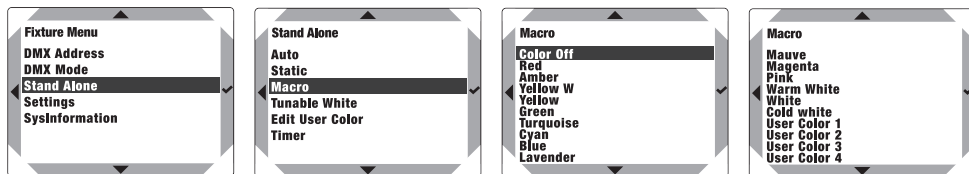

## TRYB PRACY STANDALONE TUNEABLE WHITE

W trybie standalone Tuneable White temperatura barwowa (CCT) może być regulowana w krokach co 100 K od 1800K do 6500K, a także jasność (Dimmer) i odcień koloru (Tint).

Wybrać opcję **Stand Alone**, potwierdzić wybór, a następnie wybrać opcję **Tunable White** i ponownie potwierdzić. Wybrać pozycję menu, która ma być edytowana i potwierdzić wybór. Ustawić żadaną wartość i potwierdzić wpis.

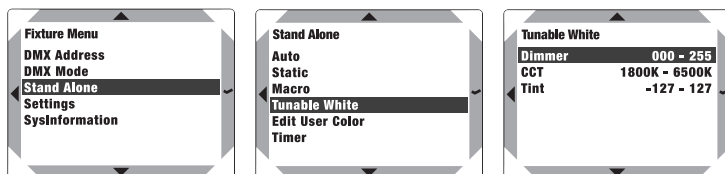

## TRYB PRACY STANDALONE EDIT USER COLOR

Tryb pracy standalone Edit User Color umożliwia zapisanie jasności, działania stroboskopu (Strobe) oraz zestawu kolorów R, G, B, A i L bezpośrednio w urządzeniu w postaci czterech indywidualnych ustawień wstępnych kolorów.

Wybrać opcję **Stand Alone**, potwierdzić wybór, a następnie wybrać opcję **Edit User Color** i ponownie potwierdzić. Wybrać żądane ustawienie wstępne (Color 1 – Color 4) i potwierdzić. Teraz należy wybrać pozycję menu, która ma być edytowana i potwierdzić wybór. Ustawić żądaną wartość z zakresu od 000 do 255 i potwierdzić ponownie. Wartości dla efektu stroboskopowego odpowiadają wartościom kanału 2 w tabeli DMX 3CH CP.

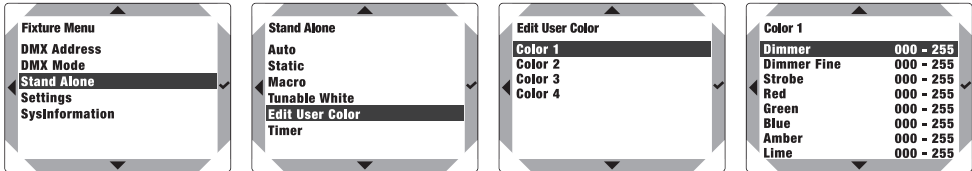

## FUNKCJA TIMERA

Funkcja timera umożliwia sterowanie czasowe trybu autonomicznego Static w taki sposób, że opcje Color Macro i Tuneable White można ustawić w zakresie od 0,5 sekundy do 24 godzin, czas zatrzymania (Dwell Time) — od 0,5 sekundy do 24 godzin i jako nieograniczony (Limitless), a czas zaniku (Fade Out) — również od 0,5 sekundy do 24 godzin. Po aktywowaniu funkcji timera, przy następnym uruchomieniu systemu, sterowanie czasowe odbywa się w sposób zaprogramowany.

Wybrać opcję **Stand Alone**, potwierdzić wybór, następnie wybrać opcję **Timer** i ponownie potwierdzić. W pozycji **Switch** wybrać ustawienie **On** i potwierdzić. Dla poszczególnych ustawień sterowania czasowego wybierz opcję **Fade In**, **Dwell Time** lub **Fade Out** i potwierdź wybór. Teraz można ustawić żądaną wartość. Potwierdzić wszystkie zmiany. Aby wyłączyć funkcję timera, należy wybrać ustawienie Off dla opcji Switch i potwierdzić. Wskazówka: Funkcję timera można stosować w trybie master/slave przez kabel.

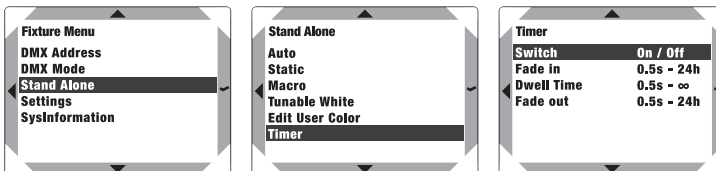

## USTAWIENIA SYSTEMU (Settings)

Wybrać opcję **Settings** i potwierdzić.

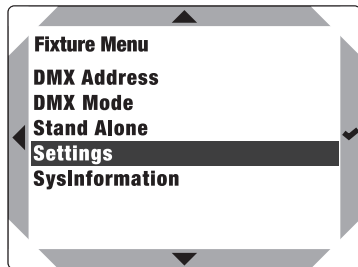

Następuję przejście do podmenu do ustawiania pozycji podmenu (patrz tabela):

Settings				
DMX Fail	=	stan roboczy w przypadku przerwania sygnału DMX	Hold	Zachowuje ostatnie polecenie
			Fade Out	10 sekund Fade Out
			Blackout	aktywuje wygaszenie reflektora
			Full On	wszystkie diody LED świecą z maksymalną mocą
			User Color 1	User Color 1
Dimmer Curve	=	krzywa regulacji ściemniacza	Linear	Natężenie światła wzrasta liniowo wraz ze wzrostem wartości DMX
			Exponential	Natężenie światła można ustawić precyzyjnie w dolnym zakresie wartości DMX oraz zgrubnie w górnym zakresie wartości DMX
			Logarithmic	Natężenie światła można ustawić zgrubnie w dolnym zakresie wartości DMX oraz precyzyjnie w górnym zakresie wartości DMX
			S-Curve	Natężenie światła można ustawić precyzyjnie w górnym i dolnym zakresie wartości DMX oraz ogólnie w środkowym zakresie wartości DMX
Dimmer Response	=	charakterystyka ściemniania	LED	Reflektor reaguje natychmiast na zmianę wartości DMX
			Halogen	reflektor reaguje subtelnymi zmianami jasności, podobnie jak reflektor halogenowy
PWM Frequency	=	Regulacja częstotliwości modulacji PWM	800 Hz / 1200 Hz / 2000 Hz / 3600 Hz / 12 kHz / 25 kHz	

Calibration	=	kalibracja kolorów	Typ	Factory Calibration	Fabryczna kalibracja barw R, G, B, a i L (niezależna od trybu pracy).
				User Calibration	indywidualna kalibracja kolorów. Ustawienia jasności dla R, G, B, A oraz L, obejmujące wszystkie tryby działania można konfigurować od wartości 000 do 255.
				RAW	R, G, B, a i L z wartością maksymalną 255
Power	=	tryb pracy	Constant		stała jasność przez długi czas
			Maximum		Maksymalna jasność
Factory Reset	=	przywracanie ustawień fabrycznych	Reset?		przywrócenie ustawień fabrycznych: potwierdź przyciskiem ENTER, anuluj przyciskiem MENU
Factory Reset WC	=	przywracanie ustawień fabrycznych, bez resetu User Colors	WC Reset?		Przywrócenie ustawień fabrycznych z wyjątkiem User Colors: Wykonać resetowanie przyciskiem ENTER, anulować przyciskiem MENU

### INFORMACJE O SYSTEMIE (SysInformation)

Wybrać opcję **SysInformation** i potwierdzić.

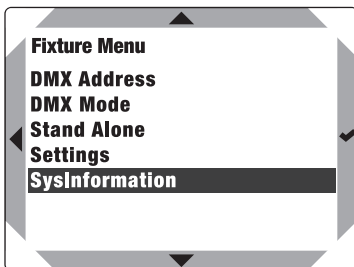

Spowoduje to przejście do podmenu umożliwiającego wywołanie informacji systemowych (patrz tabela):

SysInformation				
Firmware	=	Wyświetlanie oprogramowania sprzętowego	Firmware V1.xx	
Temperature	=	Wyświetlanie temperatury modułu LED	Temp	xxx°C / xxx°F
			Unit	Celsius (= w stopniach Celsjusza) Fahrenheit (= w stopniach Fahrenheita)
Operation Hours	=	wyświetlanie czasu pracy	Operation Hours xxxx:xxh	całkowity czas pracy urządzenia w godzinach i minutach

## DYFUZORY

W zestawie reflektora znajdują się 3 dyfuzory (1x wstępnie zmontowany), które różnią się charakterystyką promieniowania 30° (Narrow), 42° (Middle), 54° (Wide). A zatem kąt rozwarcia wiązki świetlnej reflektora można ustawić na 30°, 42° lub 54°. Za pomocą odpowiedniego narzędzia odkręcić cztery śruby (A) z pierścienia mocującego z przodu reflektora i zdjąć pierścien z reflektora. Tarczę dyfuzora można teraz łatwo wyjąć z uchwytu za pomocą śrubokrętu z małym, płaskim ostrzem. Umieścić żądaną soczewkę w uchwycie i założyć pierścien mocujący do reflektora za pomocą wcześniej poluzowanych śrub.



Ilustracja pogładowa



## MONTAŻ NA KRATOWNICY



**NIEBEZPIECZEŃSTWO:** Montaż na wysokości wymaga dużego doświadczenia w zakresie obliczania limitów obciążenia, stosowanych materiałów instalacyjnych oraz okresowych przeglądów bezpieczeństwa wszystkich materiałów instalacyjnych i reflektorów! Użytkownik bez odpowiednich kwalifikacji nie powinien wykonywać instalacji samodzielnie, lecz skorzystać z pomocy profesjonalnych firm! Istnieje ryzyko, że nieprawidłowo zamontowane i niezabezpieczone urządzenia poluzują się i spadną. Może to spowodować poważne obrażenia ciała lub śmierć.

Aby zamontować urządzenie na kratownicy, konieczny jest specjalny zacisk do kratownicy, który jest przymocowany do wspornika montażowego (A). Należy zadbać o solidne połączenia i zabezpieczyć reflektor przeznaczoną do tego liną, przeciągając ją przez ucho zabezpieczające (B).



## MONTAŻ WISZĄCY



**NIEBEZPIECZEŃSTWO:** Montaż na wysokości wymaga dużego doświadczenia w zakresie obliczania limitów obciążenia, stosowanych materiałów instalacyjnych oraz okresowych przeglądów bezpieczeństwa wszystkich materiałów instalacyjnych i reflektorów! Użytkownik bez odpowiednich kwalifikacji nie powinien wykonywać instalacji samodzielnie, lecz skorzystać z pomocy profesjonalnych firm! Istnieje ryzyko, że nieprawidłowo zamontowane i niezabezpieczone urządzenia poluzują się i spadną. Może to spowodować poważne obrażenia ciała lub śmierć.

W przypadku montażu wiszącego uchwyt montażowy można całkowicie zdemontować z reflektora, uzyskując jednolity i dyskretny wygląd.

W tym celu należy poluzować dwie śruby (A) uchwytu montażowego i zdjąć go. Gniazda (B) po obu stronach reflektora wyjmuje się za pomocą klucza imbusowego, zakrywając otwory montażowe (C) przesuwanymi metalowymi szynami w rowkach (D). Wszystkie poluzowane części należy zachować do późniejszego wykorzystania.

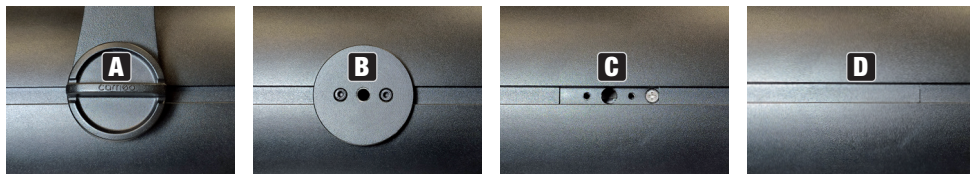

Ilustracja pogłówna

1. Do podwieszania reflektora używać wyłącznie ucha zabezpieczającego i odpowiedniej linki nośnej przeznaczonej do tego celu. W takim przypadku należy zamontować pokrywę listwy w taki sposób, aby ucho zabezpieczające znajdowało się centralnie w polu przyłączeniowym reflektora (E).

2. Dzięki niewielkiemu ciężarowi reflektor można również zawiesić na suficie lub podobnym elemencie za pomocą odpowiedniego kabla sieciowego (zalecany H07RN-F 3G1,5). W takim przypadku należy zamontować pokrywę listwy w taki sposób, aby przepust kabla zasilającego znajdował się centralnie w polu przyłączeniowym reflektora (F). Obciążenie musi w całości spoczywać na kablu sieciowym i nie może być rozłożone na dodatkowo podłączone przewody! Aby zabezpieczyć reflektor przed upadkiem, należy przewidzieć odpowiednie odciążenie kabla sieciowego zarówno po stronie reflektora, jak i po stronie punktu zawieszenia!

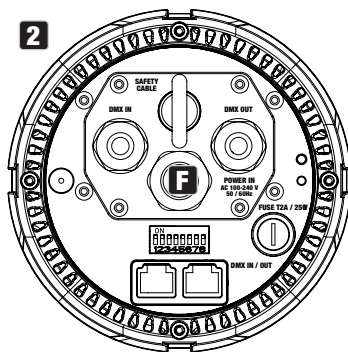
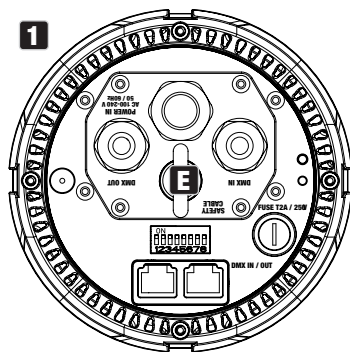

## CZYSZCZENIE, KONSERWACJA I NAPRAWY

Aby zapewnić bezawaryjne działanie urządzenia przez długi czas, należy je regularnie czyścić i w razie potrzeby serwisować. Konieczność czyszczenia lub konserwacji zależy od intensywności użytkowania i rodzaju otoczenia.

Generalnie zalecamy kontrolę wzrokową przed każdym uruchomieniem. Ponadto zalecamy przeprowadzanie wszystkich wymienionych poniżej i odpowiednich czynności konserwacyjnych co 500 godzin pracy lub w przypadku mniejszej intensywności użytkowania, najpóźniej po upływie jednego roku. W przypadku usterek spowodowanych niedostateczną konserwacją może dojść do ograniczenia roszczeń gwarancyjnych.

### CZYSZCZENIE (wykonywane przez użytkownika)



**OSTRZEŻENIE!** Przed każdym czyszczeniem należy odłączyć zasilanie i w miarę możliwości odłączyć wszystkie połączenia urządzenia.



**WSKAZÓWKA!** Niewłaściwe czyszczenie może doprowadzić do uszkodzenia urządzenia, a nawet jego zniszczenia.

1. Powierzchnie obudowy należy czyścić czystą, wilgotną ściereczką. Należy przy tym uważać, aby do urządzenia nie dostała się wilgoć.
2. Otwory wlotowe i wylotowe powietrza muszą być regularnie czyszczone z pyłu i brudu. W przypadku zastosowania sprężonego powietrza należy uważać, aby nie uszkodzić urządzenia (np. wentylatory muszą być zablokowane, w przeciwnym razie mogą uzyskać nadmierną prędkość obrotową).
3. Przewody i styki wtykowe należy regularnie czyścić i usuwać z nich pył i zabrudzenia.
4. Do pielęgnacji nie wolno stosować środków czyszczących ani środków o działaniu ściernym, w przeciwnym razie może dojść do pogorszenia jakości powierzchni.
5. Urządzenia należy przechowywać w suchym miejscu oraz chronić je przed kurzem i brudem.
6. Aby zapewnić prawidłowe i bezpieczne działanie, wszystkie dostępne lub wyjmowane soczewki i otwory wyjściowe światła muszą być regularnie czyszczone.

### KONSERWACJA I NAPRAWA (tylko przez wykwalifikowany personel)



**NIEBEZPIECZEŃSTWO!** W urządzeniu znajdują się elementy będące pod napięciem. Nawet po odłączeniu od sieci w urządzeniu może jeszcze występować napięcie resztkowe, np. z powodu naładowanych kondensatorów.



**WSKAZÓWKA!** W urządzeniu nie ma żadnych podzespołów, które mogą być serwisowane przez użytkownika.



**WSKAZÓWKA!** Prace konserwacyjne i naprawcze mogą być wykonywane wyłącznie przez odpowiednio wykwalifikowany personel. W razie wątpliwości skontaktować się ze specjalistycznym warsztatem.



**WSKAZÓWKA!** Nieprawidłowo wykonane czynności konserwacyjne mogą spowodować utratę gwarancji.



**WSKAZÓWKA!** W przypadku zestawów do przebudowy lub doposażenia dostarczonych przez producenta należy bezwzględnie przestrzegać dołączonej instrukcji montażu.

## AKCESORIA DODATKOWE

### UNICON

Zdalne urządzenie UNICON oparte na RDM z kolorowym wyświetlaczem dotykowym, złączami DMX i RJ45



### CLH1CKB (CZARNY)

### CLH1CKW (BIAŁY)

Zestaw do zabudowy w suficie do reflektorów H1



**CLH1HALFSNOOT (CZARNY)**  
**CLH1HALFSNOOTWH (BIAŁY)**

Oslona przeciwodblaskowa „Half Snoot” do reflektorów H1

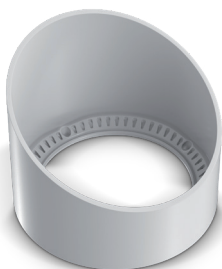

**CLH1SNOOT (CZARNY)**  
**CLH1SNOOTWH (BIAŁY)**

Oslona przeciwodblaskowa „Snoot” do reflektorów H1



**CLH1WALLMOUNT (CZARNY)**  
**CLH1WALLMOUNTWH (BIAŁY)**

Uchwyt ścienny do reflektorów H1



## DANE TECHNICZNE

ENGLISH

**Numer artykułu:** **CLH1FC(WH)**

Rodzaj produktu: Reflektor LED

Typ: Reflektory instalacyjne

Spektrum kolorów: RGBAL

Liczba diod LED: 1

Typ diod LED: 120 W COB

Częstotliwość PWM diody LED: 800 Hz, 1200 Hz, 2000 Hz, 3600 Hz, 12 kHz, 25 kHz (regulowana)

Kąt rozwarcia wiązki świetlnej: 30° / 42° / 54°  
(regulacja za pomocą wymiennej tarczy dyfuzora)

Wejście DMX: Terminal z kostką zaciskową, RJ45

Wyjście DMX: Terminal z kostką zaciskową, RJ45

Funkcje DMX: Ściemniacz, ściemniacz precyzyjny, stroboskop, temperatura barwowa, odcień koloru, nasycenie, wstępne ustawienia kolorów, czerwony, zielony, niebieski, bursztynowy, limonkowy, ustawienia urządzenia

Sterowanie: DMX512, W-DMX™, RDM

Funkcje standalone: Static, Timer

Elementy obsługowe: przełącznik 8 DIP + przycisk W-DMX + zewnętrzne sterowanie zdalne

Klasa ochronności elektrycznej: 1

Napięcie robocze: 100–240 V AC / 50–60 Hz

pobór mocy: 100 W

Prąd załączenia Irms przy 10 ms: 2,7 A przy 240 V / 50 Hz

Strumień świetlny: 5200 lm

Wskaźnik oddawania barw Ra &gt;90 (tryb CCT)

Złącze zasilania elektrycznego: INPUT: Listwa zaciskowa

Temperatura otoczenia (w czasie pracy): 0–40°C

Wilgotność względna powietrza: &lt; 80%, bez kondensacji

Kolor obudowy: Czarny (CLH1FC)  
Biały (CLH1FCWH)

Materiał obudowy: Metal

Chłodzenie obudowy: konwekcyjne

Stopień ochrony: IP20

DEUTSCH

FRANCAIS

ESPAÑOL

POLSKI

ITALIANO

DMX

Minimalny odstęp od oświetlonej powierzchni	0,5 m
Minimalny odstęp od materiałów normalnie palnych	0,3 m
Wymiary (Ø x dł., bez uchwyty montażowego):	128 x 255 mm
Waga (z uchwytem montażowym):	2,8 kg
Zakres dostawy (w zestawie):	Uchwyt montażowy (wstępnie zamontowany) 3x tarcza dyfuzora (1x wstępnie zamontowana)
Akcesoria (opcjonalne):	Zestaw do montażu sufitowego, uchwyt do montażu ściennego, połówkowa i pełna osłona przeciwoodblaskowa

## MINIMALNA ODLEGŁOŚĆ OD POWIERZCHNI OŚWIE TLONEJ

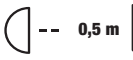
 Ten symbol z informacją o odległości w metrach (m) wskazuje minimalną odległość iluminatora od powierzchni oświetlanej. W tym przykładzie odległość wynosi 0,5 m.

## MINIMALNA ODLEGŁOŚĆ OD NORMALNIE ŁATWOPALNYCH MATERIAŁÓW

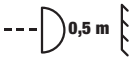
 Ten symbol z informacją o odległości w metrach (m) wskazuje minimalną odległość urządzenia od normalnie łatwopalnych materiałów. W tym przykładzie odległość wynosi 0,5 m.

## UTYLIZACJA



### OPAKOWANIE:

1. Opakowania można oddać do recyklingu.
2. Opakowanie należy segregować zgodnie z obowiązującymi w danym kraju przepisami dotyczącymi utylizacji.



### URZĄDZENIE:

1. To urządzenie podlega obowiązującej dyrektywie europejskiej w sprawie zużytego sprzętu elektrycznego i elektronicznego. Dyrektywa WEEE (w sprawie zużytego sprzętu elektrycznego i elektronicznego). Nie wyrzucać zużytych urządzeń wraz z odpadami z gospodarstwa domowego. Zużyte urządzenie należy zutylizować w autoryzowanym zakładzie utylizacji odpadów lub w komunalnym zakładzie utylizacji odpadów. Należy przestrzegać przepisów obowiązujących w danym kraju!
2. Przestrzegać wszystkich przepisów dotyczących usuwania odpadów obowiązujących w kraju użytkowania.
3. Klient prywatny otrzyma informacje na temat przyjaznych dla środowiska sposobów usunięcia produktu od sprzedawcy, u którego zakupił produkt, lub od właściwych władz lokalnych.

## DEKLARACJE PRODUCENTA

### GWARANCJA PRODUCENTA I OGRANICZENIE ODPOWIEDZIALNOŚCI

Adam Hall GmbH, Adam-Hall-Str. 1, D-61267 Neu Anspach / e-mail [Info@adamhall.com](mailto:Info@adamhall.com) / +49 (0)6081 / 9419-0.

Nasze aktualne warunki gwarancji oraz informację o ograniczeniu odpowiedzialności można znaleźć na stronie internetowej:

[https://cdn-shop.adamhall.com/media/pdf/Manufacturers-Declarations-CAMEO\\_DE\\_EN\\_ES\\_FR.pdf](https://cdn-shop.adamhall.com/media/pdf/Manufacturers-Declarations-CAMEO_DE_EN_ES_FR.pdf).

W sprawie serwisu należy skontaktować się z dystrybutorem.

### ZGODNOŚĆ CE

Adam Hall GmbH oświadcza niniejszym, że produkt spełnia wymogi następujących dyrektyw (o ile dotyczy):

Dyrektywa niskonapięciowa (2014/35/UE)

Dyrektywa EMC (2014/30/UE)

RoHS (2011/65/UE)

RED (2014/53/UE)

### DEKLARACJA ZGODNOŚCI UE

Deklaracje zgodności dla produktów podlegających dyrektywom LVD, EMC i RoHS można uzyskać pod adresem [info@adamhall.com](mailto:info@adamhall.com).

Deklaracje zgodności dla produktów podlegających dyrektywie RED można pobrać ze strony [www.adamhall.com/compliance/](http://www.adamhall.com/compliance/).

**BŁĘDY W DRUKU I POMYŁKI ORAZ ZMIANY TECHNICZNE ZASTRZEŻONE!**



**AVETE FATTO LA SCELTA GIUSTA!**

Questo dispositivo è stato sviluppato e prodotto secondo elevati standard qualitativi per garantire il regolare funzionamento per molti anni. Leggere attentamente questo manuale d'uso per utilizzare al meglio il nuovo prodotto di Cameo Light. Per maggiori informazioni su Cameo Light, consultare il nostro sito web **CAMEOLIGHT.COM**.

**INFORMAZIONI SUL PRESENTE MANUALE D'USO**

- Prima della messa in funzione, leggere attentamente le istruzioni di sicurezza e l'intero manuale.
- Rispettare le avvertenze riportate sul dispositivo e nel manuale d'uso.
- Tenere sempre le istruzioni a portata di mano.
- Quando si vende o cede il dispositivo, assicurarsi di consegnare anche il presente manuale d'uso, in quanto costituisce parte integrante del prodotto.

**UTILIZZO CONFORME**

Questo prodotto è un proiettore da installare in maniera permanente e non spostabile.

Questo proiettore è destinato esclusivamente all'uso da parte di utenti esperti e non è adatto ad abitazioni private né a persone inesperte.

L'utilizzo del prodotto al di fuori dei dati tecnici e delle condizioni di esercizio specificati e l'installazione errata sono da considerarsi non conformi.

Si esclude qualsiasi responsabilità per lesioni e danni materiali diretti e indiretti a seguito di uso non conforme.

Il prodotto non è adatto a:

- Persone (compresi i bambini) con capacità fisiche, sensoriali o psichiche ridotte o non provvisti delle necessarie conoscenze ed esperienze.
- Bambini (ai bambini deve essere vietato giocare con il dispositivo).

**SPIEGAZIONE DI CONCETTI E SIMBOLI**

1. **PERICOLO:** la parola PERICOLO, eventualmente abbinata a un simbolo, indica situazioni o condizioni immediatamente pericolose per l'incolumità.
2. **AVVERTENZA:** la parola AVVERTENZA, eventualmente abbinata a un simbolo, indica situazioni o condizioni potenzialmente pericolose per l'incolumità.
3. **PRUDENZA:** la parola PRUDENZA, eventualmente abbinata a un simbolo, indica situazioni o condizioni che possono causare lesioni.
4. **ATTENZIONE:** la parola ATTENZIONE, eventualmente abbinata a un simbolo, indica situazioni o condizioni che possono provocare danni materiali e/o ambientali.



Questo simbolo indica pericoli che possono causare scosse elettriche.



Questo simbolo indica punti di pericolo o situazioni pericolose.



Questo simbolo indica pericoli dovuti a superfici calde.



Questo simbolo indica pericoli dovuti a fonti di luce intense.



Questo simbolo indica un dispositivo che non contiene parti sostituibili dall'utente.



Questo simbolo indica informazioni complementari sull'utilizzo del prodotto.

## INDICAZIONI SULLA SICUREZZA



### PERICOLO:

1. Non aprire né modificare il dispositivo.
2. Se il dispositivo non funzionasse più correttamente, vi fossero penetrati liquidi o oggetti o fosse stato danneggiato in altro modo, spegnerlo immediatamente e scollegarlo dall'alimentazione elettrica. La riparazione del dispositivo deve essere affidata esclusivamente a personale qualificato autorizzato.
3. In caso di dispositivi con classe di protezione 1, il conduttore di protezione deve essere collegato correttamente. Non disattivare mai il conduttore di protezione. I dispositivi con classe di protezione 2 non hanno un conduttore di protezione.
4. Assicurarsi che i cavi sotto tensione non siano piegati o danneggiati meccanicamente in altro modo.
5. Non bypassare mai il fusibile del dispositivo.



### AVVERTENZA:

1. Il dispositivo non deve essere messo in funzione se presenta evidenti danni.
2. Il dispositivo deve essere installato solo in assenza di tensione.
3. Se il cavo di alimentazione del dispositivo è danneggiato, quest'ultimo non deve essere messo in funzione.
4. I cavi di alimentazione collegati in modo permanente devono essere sostituiti solo da personale qualificato.

**ATTENZIONE:**

1. Non mettere in funzione il dispositivo, se sottoposto a forti sbalzi di temperatura (ad esempio dopo il trasporto). Umidità e condensa potrebbero danneggiare il dispositivo. Accendere il dispositivo solo quando ha raggiunto la temperatura ambiente.
2. Verificare che la tensione e la frequenza della rete elettrica corrispondano ai valori indicati sul dispositivo. Se il dispositivo è dotato di un selettore di tensione, non collegarlo finché tale selettore non è impostato correttamente. Utilizzare esclusivamente cavi di alimentazione adatti.
3. Per scollegare tutti i poli del dispositivo dalla rete elettrica, non è sufficiente premere l'interruttore ON/OFF del dispositivo.
4. Assicurarsi che il fusibile utilizzato corrisponda al tipo stampato sul dispositivo.
5. Accertarsi che siano state adottate misure adeguate contro le sovratensioni (ad es. fulmini).
6. Rispettare la corrente di uscita massima indicata sui dispositivi con collegamento Power Out. La corrente assorbita complessivamente da tutti i dispositivi collegati non deve superare il valore indicato.
7. Sostituire i cavi di alimentazione ad innesto esclusivamente con cavi originali.

**PERICOLO:**

1. Pericolo di soffocamento! I sacchetti di plastica e componenti minuti devono essere tenuti fuori dalla portata delle persone (inclusi i bambini) con capacità fisiche, sensoriali o mentali limitate.
2. Pericolo di caduta! Verificare che il dispositivo sia installato in modo stabile e non possa cadere. Utilizzare esclusivamente stativi e dispositivi di fissaggio adatti (in particolare in caso di impianti fissi). Assicurarsi che gli accessori siano installati e fissati correttamente. Assicurarsi che siano rispettate le norme di sicurezza in vigore.

**AVVERTENZA:**

1. Utilizzare il dispositivo unicamente nelle modalità previste.
2. Azionare il dispositivo esclusivamente con gli accessori consigliati e previsti dal produttore.
3. Durante l'installazione, osservare le normative sulla sicurezza in vigore nel proprio Paese.
4. Una volta collegato il dispositivo, verificare tutti i cavi per evitare danni o incidenti, ad esempio per inciampo.
5. È essenziale rispettare la distanza minima indicata da materiali normalmente infiammabili. Salvo diversa ed esplicita indicazione, la distanza minima è di 0,3 m.
6. È essenziale rispettare la distanza minima dalla superficie illuminata consultabile sul dispositivo.

**PRUDENZA:**

1. In caso di componenti mobili, come staffe di montaggio, sussiste il rischio di schiacciamento.
2. Nei dispositivi con componenti azionati a motore sussiste il pericolo di lesioni a causa del movimento del dispositivo. Movimenti improvvisi del dispositivo possono causare reazioni impreviste.



3. Durante il normale funzionamento, la superficie dell'alloggiamento del dispositivo può raggiungere temperature molto elevate. Assicurarsi che non avvenga alcun contatto accidentale con l'alloggiamento. Far raffreddare sempre a sufficienza il dispositivo prima di smontarlo, eseguire lavori di manutenzione, ricaricarlo ecc.



### ATTENZIONE:

1. Non installare né azionare il dispositivo in prossimità di radiatori, accumulatori termici, stufe o altre fonti di calore. Accertarsi che il dispositivo sia sempre installato in modo che venga raffreddato a sufficienza e non possa surriscaldarsi.
2. Non posizionare fonti di ignizione, come candele accese, nelle vicinanze del dispositivo.
3. Le feritoie di ventilazione non devono essere coperte e le ventole non devono essere bloccate.
4. Per il trasporto utilizzare l'imballaggio originale o gli imballaggi previsti dal produttore.
5. Evitare di scuotere o urtare il dispositivo.
6. Osservare il grado di protezione IP nonché le condizioni ambientali come la temperatura e l'umidità dell'aria in base alla specifica.
7. I dispositivi possono essere soggetti a miglie. In caso di discrepanze tra il manuale d'uso e l'etichetta del dispositivo in merito a condizioni di funzionamento, prestazioni o altre caratteristiche del dispositivo, le informazioni riportate sul dispositivo hanno sempre la priorità.
8. Il dispositivo non è adatto a climi tropicali e al funzionamento oltre i 2000 m sul livello del mare.
9. Salvo diversa indicazione esplicita, l'apparecchio non è idoneo al funzionamento in condizioni marittime.

### ATTENZIONE! INDICAZIONI IMPORTANTI RELATIVE AI PRODOTTI PER L'ILLUMINAZIONE!



1. Non fissare mai direttamente il fascio di luce, nemmeno per brevi istanti.
2. Non guardare mai il fascio di luce con dispositivi ottici come le lenti d'ingrandimento.



3. In alcuni casi, in persone sensibili gli effetti stroboscopici possono causare attacchi epilettici.



4. In questa lampada è installata una sorgente luminosa fissa che non può essere sostituita dall'utente. In caso di malfunzionamento, contattare il distributore di fiducia.



### **TRASMISSIONE DEL SEGNALE VIA RADIO (ad es. W-DMX o sistemi audio):**

La qualità e le prestazioni della trasmissione wireless del segnale dipendono in genere dalle condizioni ambientali.

Influenza sulla portata e sulla stabilità del segnale, ad es.:

Schermatura (ad es. muratura, strutture in metallo, acqua)

Elevata presenza di onde radio (ad es. reti W-LAN potenti)

Interferenze.

Radiazioni elettromagnetiche (ad es. pareti video a LED, dimmer)

Tutti i dati relativi alla portata si riferiscono all'applicazione in campo libero con contatto visivo tra trasmettitore e ricevitore senza interferenze!

Il funzionamento dei trasmettitori è soggetto a normative. Queste possono variare a seconda della regione e devono essere verificate dall'operatore prima della messa in funzione (ad es. frequenza radio e potenza di trasmissione).



**AVVERTENZA:** I dispositivi con trasmissione wireless del segnale non sono adatti all'uso in aree sensibili in cui il funzionamento radio può causare possibili interazioni, tra cui ad es.:

- Ospedali, centri sanitari o altre strutture sanitarie che si occupano del trattamento dei pazienti con personale e attrezzature specializzati.
- Aree pericolose delle classi I, II e III
- Aree di blocco
- Strutture militari
- Aerei o veicoli
- Aree in cui l'uso di telefoni cellulari è vietato



## TRASFERIMENTO DEL SEGNALE TRAMITE W-DMX

**AVVERTENZA:** In generale, la trasmissione DMX senza fili non deve essere utilizzata per applicazioni con fattori di sicurezza che possono causare danni a persone o cose in caso di guasto.

Ciò vale in particolare per scene mobili o traverse, per motori/sollevatori controllati da DMX o per il funzionamento di ascensori da palcoscenico azionati da DMX, sistemi idraulici o componenti mobili analoghi.

Inoltre, la trasmissione DMX senza fili non può essere utilizzata per attivare dispositivi a fiamma o pirotecnici, effetti a trasmissione esplosiva, nonché per controllare gli effetti del gas o del liquido. Tra i dispositivi di questa categoria si annoverano cannoni Co2, sparacoriandoli, effetti ad acqua o simili.

## NOTE SUI DISPOSITIVI PER INSTALLAZIONI ELETTRICHE IN AMBIENTI INTERNI



1. I dispositivi per le applicazioni di installazione sono progettati per il funzionamento continuo.
2. I dispositivi per installazione interna non sono resistenti alle intemperie.
3. Le superfici e le parti in plastica possono deteriorarsi anche nei dispositivi per installazioni elettriche, ad esempio a causa dei raggi UV e degli sbalzi di temperatura. Di solito, ciò non comporta limitazioni di funzionamento.
4. In caso di dispositivi fissi, è possibile che si formino depositi di sporco, ad es. polvere. Attenersi scrupolosamente alle istruzioni per la cura.
5. Salvo diversa indicazione esplicita riportata sul dispositivo, i dispositivi sono progettati per altezze di montaggio inferiori a 5 m.

## DOTAZIONE

Estrarre il prodotto dalla confezione e rimuovere tutto il materiale di imballaggio.

Si prega di verificare la completezza e l'integrità della fornitura e di informare immediatamente il proprio partner commerciale dopo l'acquisto qualora la consegna non sia completa o danneggiata.

La fornitura del prodotto comprende:

- ▶ Proiettore
- ▶ 3 lenti di diffusione (1 premontata)
- ▶ Staffa di montaggio (premontata)
- ▶ Manuale d'uso

## INTRODUZIONE

### PROIETTORE A SOSPENSIONE RGBAL CON W-DMX™

CLH1FC (alloggiamento nero)

CLH1FCWH (alloggiamento bianco)

### FUNZIONI DI CONTROLLO

- Controllo DMX a 1 canale, a 2 canali a 16 bit, a 2 canali CCT, a 3 canali CP, a 5 canali HSI, a 5 canali RGBAL, a 12 canali a 8 bit, a 19 canali a 16 bit e a 22 canali a 16 bit
- W-DMX™
- Modalità master/slave
- Funzioni standalone

### CARATTERISTICHE

- 1 LED COB da 120 W
- W-DMX™
- Connettori di rete RJ45
- Raffreddamento a convezione
- Staffa di montaggio rimovibile per installazione a sospensione
- Terminale di collegamento per installazione fissa
- Tensione di esercizio 100-240 V AC
- Potenza assorbita 100 W



## CONNETTORI, ELEMENTI DI COMANDO E VISUALIZZAZIONE

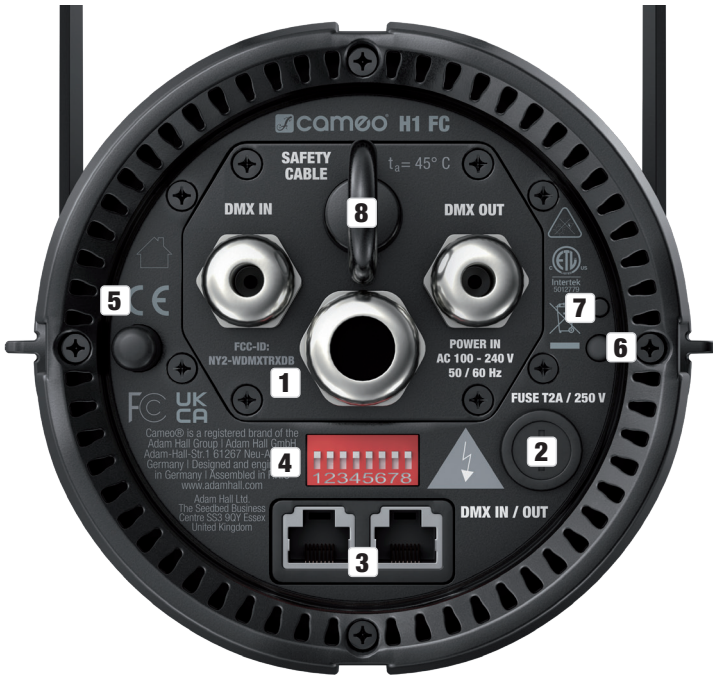

### 1 TERMINALE DI COLLEGAMENTO

Il terminale di collegamento serve per l'alimentazione elettrica e di segnale in caso di installazione permanente. Rispettare le indicazioni sulla sicurezza per il cablaggio del terminale indicate in CABLAGGIO DEL TERMINALE DI COLLEGAMENTO.

### 2 FUSE

Portafusibili per 5 fusibili da 20 mm. ATTENZIONE: Sostituire il fusibile solo con un altro dello stesso tipo e con gli stessi valori. Se il fusibile salta ripetutamente rivolgersi a un centro di assistenza autorizzato.

### 3 DMX IN / OUT

Connettori di rete RJ45 per il collegamento a una rete DMX e per il reindirizzamento del segnale di controllo. Per realizzare la rete, utilizzare cavi di classe CAT-5e o superiore.

#### 4 DIP SWITCH

Otto DIP switch per la configurazione di base del proiettore. Per la configurazione completa del proiettore è necessaria l'unità remota UNICON, disponibile come optional.

DIP switch	Funzionamento	Spiegazione
1 ON	Selezione della coppia di cavi RJ45	Il segnale DMX in entrata può essere instradato su una delle 4 coppie di cavi disponibili
2 ON		
3 ON		
4 ON		
5	Assistenza	Interruttore OFF -> ON -> OFF (entro 2s) = Factory Reset
6 ON	W-DMX attivato	
7 ON	LED di stato disattivato	
8 ON	Full On	L'interruttore 8 ON ha la priorità su tutte le altre impostazioni

#### 5 ANTENNA

Antenna per il controllo senza fili tramite W-DMX.

#### 6 TASTO RESET W-DMX

Tasto per scollegare i collegamenti W-DMX e per accoppiare il proiettore con i dispositivi W-DMX. Attivare il ricevitore W-DMX del proiettore (interruttore DIP 6 in posizione ON) ed eseguire un ripristino del ricevitore tenendo premuto il tasto per circa 3 secondi. Tutti i collegamenti precedenti vengono scollegati e il ricevitore viene messo in stato di pronto per l'accoppiamento per circa 1 minuto, mentre il LED di stato n. 7 lampeggia rapidamente emettendo una luce rossa. Il ricevitore attende ora la richiesta di accoppiamento di un trasmettitore. Avviare il processo di accoppiamento sul trasmettitore, l'accoppiamento avverrà automaticamente.

Seguendo la medesima procedura è possibile accoppiare, contemporaneamente o in successione, più ricevitori a un trasmettitore. In linea di massima, un collegamento W-DMX viene mantenuto finché non viene interrotto tramite il comando Reset del ricevitore o il comando Unlink del trasmettitore, indipendentemente dal fatto che un dispositivo venga nel frattempo scollegato dall'alimentazione.

## 7 LED DI STATO

Il LED mostra lo stato attuale del proiettore durante il controllo via cavo e W-DMX.

<b>Comando via cavo (DMX, RJ45)</b>	
LED acceso emettendo luce blu fissa	presenza del segnale DMX
Il LED lampeggia emettendo luce blu	nessun segnale DMX
LED spento	Funzionamento stand-alone

<b>Controllo tramite W-DMX™</b>	
LED lampeggiante emettendo luce rossa a ca. 1 Hz	W-DMX attivato
LED lampeggiante velocemente emettendo luce rossa	Accoppiamento con un trasmettitore annullato e posto in condizione di accoppiamento
LED acceso emettendo luce verde fissa	Accoppiato, segnale DMX presente
Il LED lampeggia emettendo luce verde	Accoppiato, nessun segnale DMX

## 8 SAFETY CABLE

Occhiello di sicurezza per il fissaggio del proiettore nel montaggio su traversa e per la sospensione a soffitto in caso di installazione permanente.

## CABLAGGIO DEL TERMINALE DI COLLEGAMENTO



**PERICOLO:** L'apertura del proiettore e il collegamento di cavi sul terminale di collegamento richiedono conoscenze tecniche dettagliate e devono essere effettuati esclusivamente da personale opportunamente formato. Se non si dispone di questa qualifica, evitare di aprire il proiettore o di collegare i cavi. Ricorrere invece all'ausilio di professionisti.

Il produttore declina ogni responsabilità per danni causati a cose e persone derivanti dall'uso improprio.

Prima di cablare il proiettore, assicurarsi che il cavo di alimentazione previsto per il collegamento non sia sotto tensione!

I cavi DMX non devono essere utilizzati per appendere il proiettore al soffitto o superficie simile. I cavi DMX possono essere utilizzati esclusivamente per l'alimentazione del segnale.

Svitare le 4 viti (A) dal coperchio del terminale con un utensile adatto e rimuovere il coperchio dall'alloggiamento del proiettore.

Il coperchio del terminale è dotato di 3 passacavi. Far passare un cavo di alimentazione a 3 fili idoneo (privo di tensione!) attraverso il passacavo di diametro maggiore (B) e 1 (solo DMX IN) o 2 cavi DMX (DMX IN e OUT) attraverso il/i passacavo/i con il diametro minore (C).

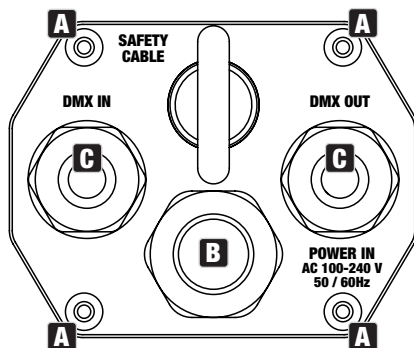

Allentare le 2 viti di fissaggio della morsetteria con i cavi per l'alimentazione elettrica e estrarla dal relativo terminale (connettore per morsetteria D). Utilizzare delle boccole aderenti adeguate per le estremità dei cavi spellati e collegare i cavi del cavo di alimentazione a 3 poli ai corrispondenti contatti della morsetteria in dotazione per l'alimentazione, verificando che siano correttamente assegnati (v. figura sotto, L = conduttore di fase, G = conduttore di protezione, N = conduttore neutro). Inserire la morsetteria sul corrispondente connettore per morsetteria (D) e avvitare.

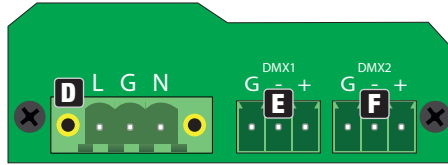

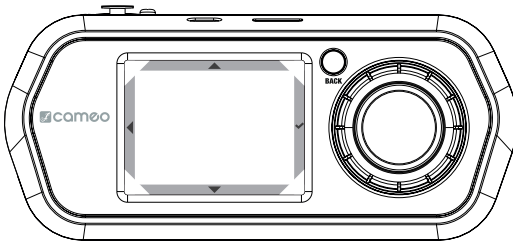

Estrarre la morsetteria per DMX IN (E / DMX1) e la morsetteria per DMX OUT (F / DMX2) dai connettori per morsetteria e collegare i 3 fili del cavo DMX ai corrispondenti contatti delle morsettiere (G = schermatura, - = polo negativo, + = polo positivo). Inserire le morsettiere sui corrispondenti connettori per morsetteria, chiudere il terminale di collegamento utilizzando il relativo coperchio e avvitare con le viti precedentemente allentate. Proteggere il terminale di collegamento dalle sollecitazioni meccaniche serrando i dadi di fissaggio dei passacavi.

## COMANDO TRAMITE UNITÀ REMOTA UNICON



### FUNZIONI DEI COMANDI

Display		Encoder + BACK
←	Valore su	←
←	Valore giù	←
←	indietro	BACK
	confermare	 Encoder

Dopo aver acceso l'unità remota UNICON (premere brevemente BACK per accenderla), sul display viene visualizzato brevemente Update, Please Wait (solo per manutenzione), quindi il menu principale. Collegare l'unità remota a uno o più dispositivi RDM tramite un cavo DMX o di alimentazione.

Selezionare la voce di menu **RDM/Fixture** con l'encoder rotante/a pressione o premendo i simboli freccia ▲ o ▼ sul display e confermare la selezione premendo l'encoder o il simbolo di spunta ✓ sul display. Appare un elenco di tutti i dispositivi RDM collegati (nell'esempio H1 FC/H1 FC e H1 D/H1 D, la prima parte del dispositivo RDM visualizzato mostra il modello del dispositivo, la seconda parte dopo "/" è la denominazione e può essere personalizzata nella voce di menu **Label** per facilitarne l'identificazione. Selezionare H1 FC/H1 FC e confermare.

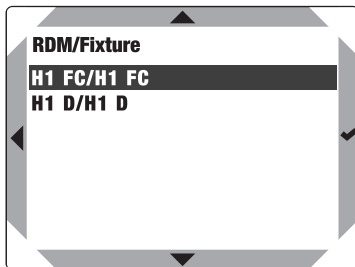
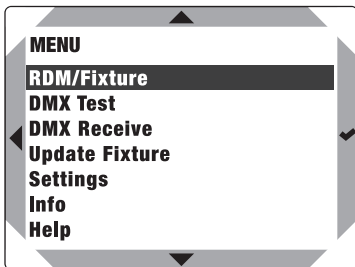

Ora vengono visualizzate tutte le informazioni e le opzioni di configurazione del proiettore che possono essere consultate e modificate tramite RDM.

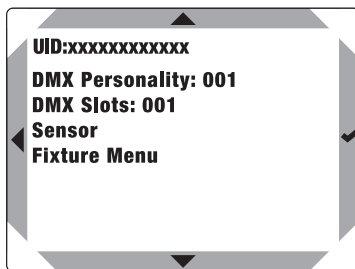
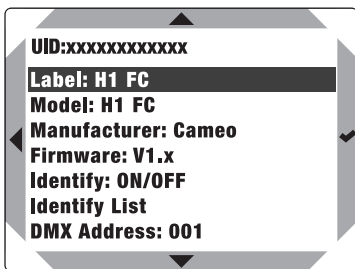

Elenco delle informazioni e delle opzioni di configurazione con spiegazioni:

<b>UID:</b>	Identificativo univoco e non modificabile del dispositivo RDM selezionato (Unique Identifier)	
<b>Label:</b>	Denominazione personalizzabile del dispositivo RDM	
<b>Model:</b>	Modello del dispositivo	
<b>Manufacturer:</b>	Produttore del dispositivo	
<b>Firmware:</b>	Firmware del dispositivo	
<b>Identify:</b>	<b>ON</b>	Il proiettore selezionato lampeggia a circa 1 Hz
	<b>OFF</b>	Lampeggio disattivato
<b>Identify List</b>	Elenco dei proiettori collegati con funzione Identify attivata (premere ✓ per visualizzare)	
<b>DMX Address:</b>	Indirizzo di avvio DMX corrente (può essere modificato nella voce di menu)	
<b>DMX Personality:</b>	Modalità DMX corrente (può essere modificata nella voce di menu)	
<b>DMX Slots:</b>	Numero di canali nella modalità DMX corrente	
<b>Sensore</b>	Temperatura LED (premere ✓ per visualizzare)	
<b>Fixture Menu</b>	Menu individuale del dispositivo Cameo per la modifica delle impostazioni (v. MENU DEL DISPOSITIVO (Fixture Menu))	

## Label

Nel menu RDM/Fixture, selezionare la voce **Label** e confermare per contrassegnare individualmente il dispositivo RDM.

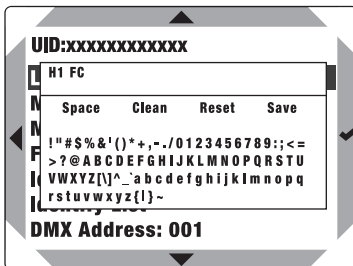

Selezionare carattere o comando:	▲ o ▼ oppure ruotare l'encoder
Ripristina la denominazione dopo l'ultimo backup:	<b>Reset</b>
Imposta spazi:	<b>Space</b>
Cancella cifre dal cursore:	<b>Clean</b>
Salva denominazione:	<b>Save</b>
Confermare il comando o il carattere e selezionare la posizione successiva:	✓ o premere l'encoder

## MENU DISPOSITIVO (Fixture Menu):

Selezionare la voce di menu desiderata con ▲ o ▼ o ruotando l'encoder, confermare con  o premendo l'encoder. Tornare indietro con ◀ o BACK.

Impostare il valore o lo stato con ▲ o ▼ o ruotando l'encoder, confermare con  o premendo l'encoder. Tornare indietro con ◀ o BACK.

## IMPOSTAZIONE DELL'INDIRIZZO DI AVVIO DMX

Selezionare **DMX Address**, confermare la selezione, impostare l'indirizzo DMX desiderato e confermare l'immissione.

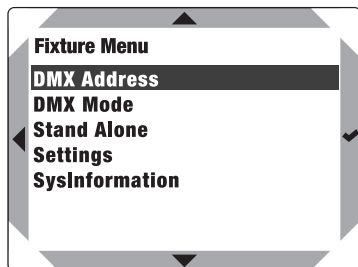

## SELEZIONARE LA MODALITÀ DI FUNZIONAMENTO DMX

Selezionare **DMX Mode**, confermare la selezione, selezionare la modalità di funzionamento DMX desiderata e confermare la selezione.

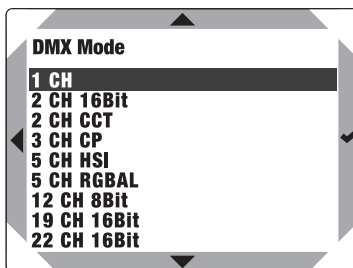
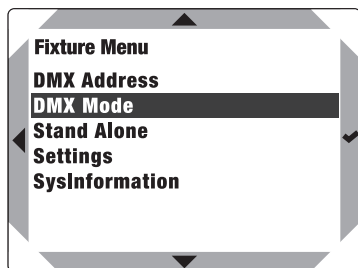



## MODALITÀ DI FUNZIONAMENTO AUTO

Ciascuno dei 6 diversi programmi automatici è composto da sequenze di cambio colore prefissate; luminosità (Dimmer) e velocità di esecuzione (Speed) possono essere impostate separatamente.

Selezionare **Stand Alone**, confermare la selezione, selezionare **Auto** e confermare nuovamente. Selezionare ora il programma desiderato (Program 1 - Program 6) e confermare nuovamente. Selezionare dunque **Dimmer** o **Speed**, confermare e regolare la luminosità o la velocità di esecuzione nell'intervallo da 001 a 100, come desiderato. Confermare tutti i dati immessi.

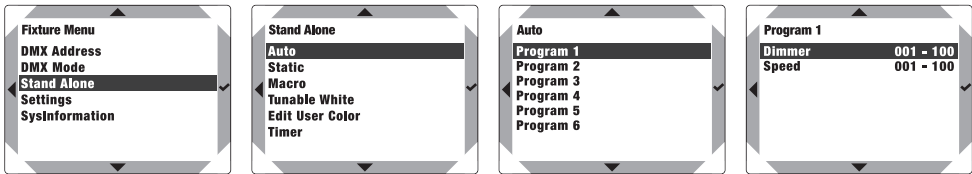

## MODALITÀ DI FUNZIONAMENTO STAND-ALONE STATIC

Analogamente a quanto avviene con un dispositivo di comando DMX, la modalità di funzionamento stand-alone consente di impostare direttamente sul dispositivo le funzioni dimmer, dimmer fine, stroboscopio (Strobe) e RGBAL con valori da 000 a 255. È quindi possibile creare una scena personalizzata, senza la necessità di un controller DMX aggiuntivo.

Selezionare **Stand Alone**, confermare la selezione, quindi selezionare **Static** e confermare nuovamente. Selezionare la voce di menu che si desidera modificare e confermare la selezione. Impostare il valore desiderato da 000 a 255 nella voce di menu selezionata e confermare il dato inserito. I valori dell'effetto stroboscopio corrispondono ai valori del canale 2 della tabella DMX 3 CH CP.

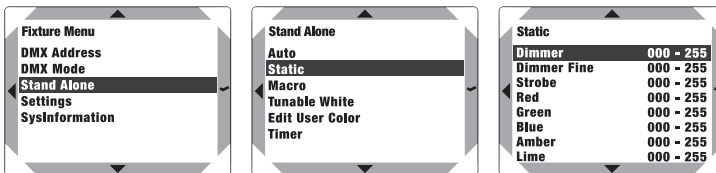

## MODALITÀ DI FUNZIONAMENTO STAND-ALONE COLOR MACRO

Sono disponibili 15 diverse macro colori e 4 singoli preset di colori (User Color 1 - 4); la luminosità può essere regolata separatamente per ogni preset.

Selezionare **Stand-Alone**, confermare la selezione, quindi selezionare **Macro** e confermare nuovamente. Selezionare il colore desiderato come preset e confermare (Color Off = Blackout). A questo punto è possibile impostare la luminosità del preset selezionato, da 000 a 100. Confermare tutti i dati immessi.

I singoli colori User Color da 1 a 4 vengono creati alla voce **Edit User Color** del menu **Stand Alone**.

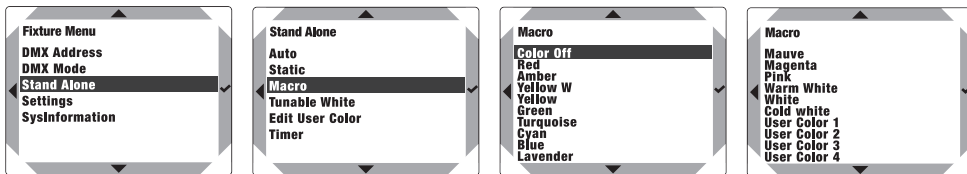

## MODALITÀ DI FUNZIONAMENTO STAND-ALONE TUNEABLE WHITE

Nella modalità stand-alone Tuneable White, la temperatura del colore (CCT) può essere impostata in passi di 100 K da 1800 K a 6500 K, oltre alla luminosità (Dimmer) e alla tonalità (Tint).

Selezionare **Stand Alone**, confermare la selezione, quindi selezionare **Tunable White** e confermare nuovamente. Selezionare la voce di menu che si desidera modificare e confermare la selezione. Impostare il valore desiderato e confermare.

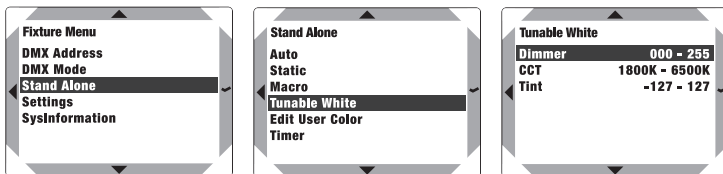

## MODALITÀ DI FUNZIONAMENTO STAND-ALONE EDIT USER COLOR

La modalità di funzionamento stand-alone Edit User Color consente di salvare luminosità, stroboscopio (Strobe) e mix cromatico di R, G, B, A e L direttamente nel dispositivo in quattro preset cromatici individuali.

Selezionare **Stand Alone**, confermare la selezione, quindi selezionare **Edit User Color** e confermare nuovamente. Selezionare il preset desiderato (Color 1 - Color 4) e confermare la selezione. Selezionare la voce di menu che si desidera modificare e confermare. Impostare il valore desiderato da 000 a 255 e confermare nuovamente. I valori dell'effetto stroboscopio corrispondono ai valori del canale 2 della tabella DMX 3CH CP.

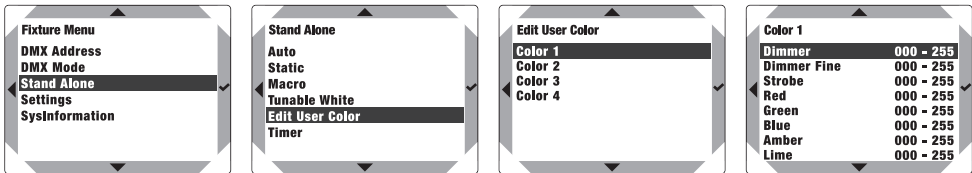

## FUNZIONE TIMER

La funzione Timer consente il controllo temporizzato delle modalità di funzionamento stand-alone Static, Color Macro e Tuneable White in modo tale da impostare il tempo di accensione (Fade In) da 0,5 secondi a 24 ore, il tempo di sospensione (Dwell Time) da 0,5 secondi a 24 ore e senza limiti (Limitless) e il tempo di spegnimento (Fade Out) da 0,5 secondi a 24 ore. Dopo l'attivazione della funzione Timer, al successivo avvio del sistema, la temporizzazione viene eseguita secondo le impostazioni preliminari.

Selezionare **Stand Alone**, confermare la selezione, quindi selezionare **Timer** e confermare nuovamente la selezione. In **Switch** selezionare l'impostazione **On** e confermare. Per le impostazioni individuali della temporizzazione selezionare **Fade In**, **Dwell Time** o **Fade Out** e confermare con ENTER. Ora è possibile impostare il valore desiderato. Confermare tutti i dati immessi. Per disattivare la funzione timer, selezionare l'impostazione alla voce **Off** sotto Switch e confermare. Indicazione: la funzione Timer è adatta per l'uso nella modalità Master/Slave via cavo.

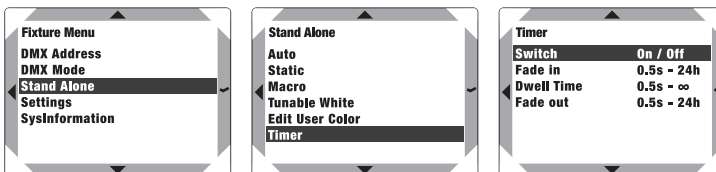

## IMPOSTAZIONI SISTEMA (Settings)

Selezionare **Settings** e confermare.

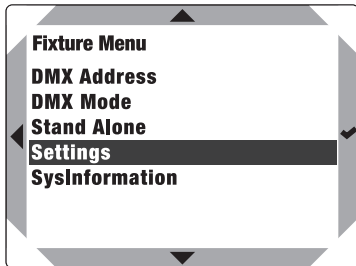

Si accede quindi al sottomenu per l'impostazione delle voci di sottomenu, (v. tabella):

Settings				
DMX Fail	=	Condizione di funzionamento in caso di interruzione del segnale DMX	Hold	Mantiene l'ultimo comando
			Fade Out	Fade Out di 10 secondi
			Blackout	Blackout attivato
			Full On	Tutti i LED con emissione al 100%
			User Color 1	User Color 1
Dimmer Curve	=	Curva del dimmer	Linear	L'intensità della luce cresce in maniera lineare con il valore DMX
			Exponential	L'intensità della luce può essere impostata in maniera più precisa nell'intervallo di valori DMX inferiore e grossolanamente in quello superiore
			Logarithmic	L'intensità della luce può essere impostata grossolanamente nell'intervallo di valori DMX inferiore e in maniera più precisa in quello superiore
			S-Curve	L'intensità della luce può essere impostata in maniera più precisa negli intervalli di valori DMX inferiore e superiore e grossolanamente nell'intervallo di valori DMX intermedio
Dimmer Response	=	Comportamento dimmer	LED	Il proiettore reagisce in maniera repentina alle modifiche del valore DMX
			Halogen	Il proiettore si comporta in maniera analoga a un proiettore alogeno con variazioni di luminosità gradualmente.

Frequenza PWM	=	Impostazione della frequenza PWM	800 Hz / 1200 Hz / 2000 Hz / 3600 Hz / 12 kHz / 25 kHz	
Calibration	=	Calibrazione dei colori	Type: Factory Calibration	Calibrazione di fabbrica di R, G, B, A e L (per più modalità di funzionamento)
			User Calibration	Calibrazione singola dei colori. Regolazione della luminosità di R, G, B, A e L in tutte le modalità, con valori da 000 a 255.
			RAW	R, G, B, A e L con valore massimo di 255
Power	=	Modalità operativa	Constant	Luminosità costante per lunghi periodi di tempo
			Maximum	Luminosità massima
Factory Reset	=	Ripristino delle impostazioni di fabbrica	Reset?	Ripristino delle impostazioni di fabbrica: effettuare il reset con ENTER, annullare con MENU
Factory Reset WC	=	Ripristino delle impostazioni di fabbrica tranne User Colors	WC Reset?	Ripristino delle impostazioni di fabbrica tranne User Colors: effettuare il reset con ENTER, annullare con MENU

## INFORMAZIONI SISTEMA (SysInformation)

Selezionare **SysInformation** e confermare.

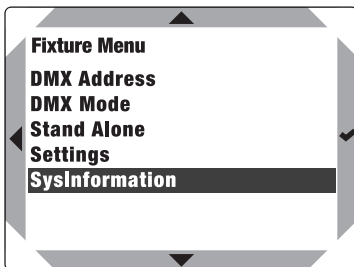

Si accede quindi al sottomenu per consultare le informazioni di sistema (v. tabella):

SysInformation				
Firmware	=	Visualizzazione del firmware del dispositivo	Firmware V1.xx	
Temperature	=	Visualizzazione della temperatura dell'unità LED	Temp	xxx °C / xxx °F
			Unit	Celsius (= indicazione in gradi Celsius) Fahrenheit (= indicazione in gradi Fahrenheit)
Operation Hours	=	Visualizzazione del tempo di funzionamento	Operation Hours xxxx:xxh	Visualizzazione del tempo di funzionamento complessivo in ore e minuti

## DIFFUSORI

Il proiettore viene fornito con 3 diffusori (1 premontati), che presentano una diversa dispersione sonora da 30° (Narrow), 42° (Middle), 54° (Wide). In questo modo l'angolo di emissione luminosa del proiettore può essere impostato a piacere su 30°, 42° o 54°. Allentare le quattro viti (A) dall'anello di fissaggio sulla parte anteriore del proiettore con un utensile adatto e rimuovere l'anello di fissaggio dal proiettore. Il diffusore può ora essere facilmente rimosso dal supporto utilizzando un cacciavite a lama piatta piccola. Posizionare il diffusore scelto nel supporto e fissare l'anello di fissaggio al proiettore con le viti precedentemente allentate.



Figura simile

## MONTAGGIO SU TRAVERSA



**PERICOLO:** il montaggio sopratesta richiede una vasta esperienza, incluso il calcolo dei valori limite del carico di lavoro, il materiale di installazione utilizzato e la verifica periodica della sicurezza di tutti i materiali di installazione e dei proiettori. Se non si dispone di queste qualifiche, evitare di effettuare l'installazione autonomamente. Ricorrere invece all'ausilio di professionisti. Sussiste il rischio che dispositivi non montati né fissati correttamente si allentino e cadano. Ciò può causare lesioni gravi o mortali alle persone.

Il montaggio a una traversa si effettua per mezzo di un morsetto opzionale per traverse da fissare alla staffa di montaggio (A). Collegare saldamente il tutto e fissare il proiettore con un cavo di sicurezza idoneo ad uno degli occhielli di sicurezza (B) provvisti.



## INSTALLAZIONE A SOSPENSIONE



**PERICOLO:** il montaggio sopratesta richiede una vasta esperienza, incluso il calcolo dei valori limite del carico di lavoro, il materiale di installazione utilizzato e la verifica periodica della sicurezza di tutti i materiali di installazione e dei proiettori. Se non si dispone di queste qualifiche, evitare di effettuare l'installazione autonomamente. Ricorrere invece all'ausilio di professionisti. Sussiste il rischio che dispositivi non montati né fissati correttamente si allentino e cadano. Ciò può causare lesioni gravi o mortali alle persone.

Per l'installazione a sospensione, la staffa di montaggio può essere completamente smontata dal proiettore, ottenendo un aspetto uniforme e discreto.

A tal fine, allentare le due viti dell'impugnatura (A) dalla staffa di montaggio e rimuoverla. Allentare le basi (B) su entrambi i lati del proiettore con un utensile idoneo, coprire i fori di montaggio (C) con le guide metalliche scorrevoli nelle scanalature (D). Conservare tutte le parti allentate per un utilizzo successivo.



Figura simile

1. Per appendere il proiettore, utilizzare l'occhiello di sicurezza e un apposito cavo di sospensione previsto per tale scopo. In questo caso, montare il coperchio del terminale in modo che l'occhiello di sicurezza si trovi al centro del pannello di collegamento del proiettore (E).

2. Grazie al suo peso ridotto, il proiettore può essere sospeso anche a soffitto o simile utilizzando un apposito cavo di alimentazione (raccomandazione: H07RN-F 3G1,5). In questo caso, montare il coperchio del terminale in modo che il passacavo per il cavo di alimentazione si trovi al centro del pannello di collegamento del proiettore (F). Il carico deve poggiare completamente sul cavo di alimentazione e non deve essere distribuito su altri cavi collegati! Per proteggere il proiettore da eventuali cadute, prevedere un dispositivo di scarico trazione idoneo per il cavo di alimentazione sia sul lato del proiettore che sul lato del punto di sospensione!



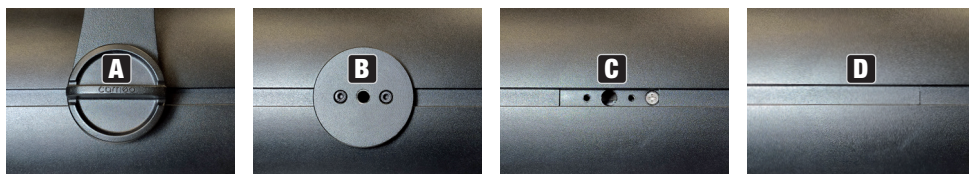
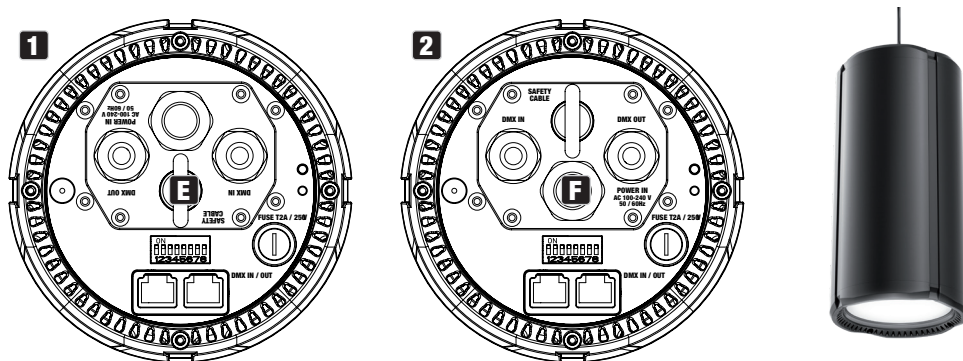

## PULIZIA, MANUTENZIONE E RIPARAZIONE

Per garantire il buon funzionamento del dispositivo nel tempo, è necessario sottoporlo a una pulizia regolare e, se necessario, a manutenzione. La necessità di pulizia e manutenzione dipende dall'intensità e dall'ambiente di utilizzo.

In generale, si consiglia di effettuare un'ispezione visiva prima di ogni messa in servizio. Si consiglia inoltre di eseguire tutti gli interventi di pulizia applicabili menzionati di seguito ogni 500 ore di funzionamento o, in caso di minore intensità di utilizzo, al più tardi dopo un anno. In caso di vizi riconducibili a inadeguata pulizia, i diritti di garanzia possono essere limitati.

### CURA (eseguibile dall'utente)



**AVVERTENZA!** Prima di qualsiasi intervento di pulizia, scollegare l'alimentazione elettrica e, se possibile, tutti i collegamenti del dispositivo.



**NOTA!** Una pulizia inadeguata può danneggiare il dispositivo, causando anche danni potenzialmente irreparabili.

1. Le superfici dell'alloggiamento devono essere pulite con un panno umido e pulito. Assicurarsi che l'umidità non penetri all'interno del dispositivo.
2. Le aperture di ingresso e uscita dell'aria devono essere pulite regolarmente, rimuovendo polvere e sporcizia. In caso di utilizzo di aria compressa, prestare attenzione a non danneggiare il dispositivo (ad es. le ventole devono essere bloccate in questo caso, altrimenti potrebbero ruotare eccessivamente).
3. I cavi e i contatti a spina devono essere puliti regolarmente, rimuovendo polvere e sporcizia.
4. In generale, per la pulizia non devono essere utilizzati detergenti o sostanze con effetto abrasivo; in caso contrario, la qualità della superficie potrebbe essere compromessa.
5. In generale, i dispositivi devono essere conservati in un luogo asciutto e protetti da polvere e sporcizia.
6. Per garantire un funzionamento corretto e sicuro, tutte le lenti accessibili o rimovibili e le aperture di uscita della luce devono essere pulite regolarmente.

### MANUTENZIONE E RIPARAZIONE (solo da parte di personale specializzato)



**PERICOLO!** Il dispositivo contiene componenti sotto tensione. L'unità può rimanere sotto tensione residua anche dopo la disconnessione dalla rete elettrica, ad es. a causa di condensatori carichi.



**NOTA!** Il dispositivo non contiene componenti riparabili dall'utente.



**NOTA!** La manutenzione e le riparazioni devono essere eseguite esclusivamente da personale qualificato. In caso di dubbi rivolgersi a un riparatore specializzato.



**NOTA!** Gli interventi di manutenzione non eseguiti correttamente possono invalidare la garanzia.



**NOTA!** Nel caso di set di conversione o retrofit forniti dal produttore, è essenziale seguire le istruzioni di installazione allegate.

## ACCESSORI OPZIONALI

### UNICON

Unità remota UNICON basata su RDM con display touch a colori, collegamento DMX e RJ45



### CLH1CKB (NERO) CLH1CKW (BIANCO)

Kit di montaggio a soffitto per proiettore H1



**CLH1HALFSNOOT (NERO)**  
**CLH1HALFSNOOTWH (BIANCO)**

Protezione parziale antiabbagliamento "Half Snoot" per proiettore H1



**CLH1SNOOT (NERO)**  
**CLH1SNOOTWH (BIANCO)**

Protezione totale antiabbagliamento "Snoot" per proiettore H1

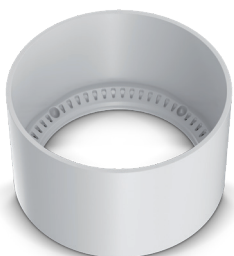

**CLH1WALLMOUNT (NERO)**  
**CLH1WALLMOUNTWH (BIANCO)**

Supporto da muro per proiettore H1



## DATI TECNICI

<b>Codice articolo:</b>	<b>CLH1FC(WH)</b>
Tipologia prodotto:	Proiettore LED
Tipo:	Proiettore per l'installazione
Spettro cromatico:	RGBAL
Numero di LED:	1
Tipo di LED:	COB da 120 W
Frequenza LED PWM:	800 Hz, 1200 Hz, 2000 Hz, 3600 Hz, 12 kHz, 25 kHz (regolabile)
Angolo di emissione (luminosa):	30° / 42° / 54° (regolabile mediante diffusore intercambiabile)
Ingresso DMX:	Terminale morsettiera, RJ45
Uscita DMX:	Terminale morsettiera, RJ45
Funzioni DMX:	Dimmer, dimmer fine, stroboscopio, temperatura di colore, tonalità, saturazione, preset colore, rosso, verde, blu, ambra, lime, impostazioni dispositivo
Comando:	DMX512, W-DMX™, RDM
Funzioni stand-alone:	Static, Timer
Elementi di comando:	8 DIP Switch + W-DMX Button + External Control Remote
Classe di protezione elettrica:	1
Tensione di esercizio:	100 - 240 V AC / 50 - 60 Hz
Potenza assorbita:	100 W
Corrente di spunto Irms a 10 ms:	2,7 A a 240 V / 50 Hz
Flusso luminoso:	5200 lm
Indice di resa cromatica Ra	>90 (modalità CCT)
Collegamento alimentazione elettrica:	INPUT: Terminale morsettiera
Temperatura ambiente (in esercizio):	Da 0 °C a 40 °C
Umidità relativa dell'aria:	< 80%, senza condensa
Colore alloggiamento:	Nero (CLH1FC) Bianco (CLH1FCWH)
Materiale alloggiamento:	Metallo
Raffreddamento alloggiamento:	Raffreddamento a convezione
Grado di protezione:	IP20
Distanza minima dalla superficie illuminata:	0,5 m

Distanza minima da materiali normalmente infiammabili:	0,3 m
Dimensioni (Ø x L, senza staffa di montaggio):	128 x 255 mm
Peso (inclusa staffa di montaggio):	2,8 kg
Dotazione (incl.):	Staffa di montaggio (premontata) 3 diffusori (1 premontato)
Accessori (opzionali):	Kit di montaggio a soffitto Supporto per montaggio a parete Protezione antiabbagliante parziale e completa

## DISTANZA MINIMA DALLA SUPERFICIE ILLUMINATA

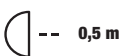
 Questo simbolo, con la distanza in metri (m), indica la distanza minima tra il corpo della lampada e la superficie illuminata. In questo esempio la distanza è di 0,5 m.

## DISTANZA MINIMA DAI MATERIALI NORMALMENTE INFIAMMABILI

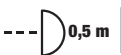
 Questo simbolo con la distanza in metri (m) indica la distanza minima tra il dispositivo e i materiali normalmente infiammabili. In questo esempio la distanza è di 0,5 m.

## SMALTIMENTO



### IMBALLAGGIO:

1. Gli imballaggi possono essere riciclati tramite i consueti canali di smaltimento.
2. Separare l'imballaggio in conformità con le leggi sullo smaltimento e i regolamenti sui materiali riciclabili del proprio Paese.



### DISPOSITIVO:

1. Questo dispositivo è soggetto alla Direttiva europea sui rifiuti di apparecchiature elettriche ed elettroniche e successive modifiche. Direttiva RAEE sui rifiuti di apparecchiature elettriche ed elettroniche. I dispositivi usati non devono essere smaltiti con i rifiuti domestici. Il dispositivo usato deve essere smaltito tramite un'azienda di smaltimento autorizzata o presso un centro di smaltimento comunale. Rispettare le normative in vigore nel Paese di installazione.
2. Rispettare le leggi sullo smaltimento in vigore nel Paese di installazione.
3. I clienti privati possono richiedere informazioni sulle possibilità di smaltimento ecosostenibile al rivenditore presso il quale è stato acquistato il prodotto o presso le autorità regionali competenti.

## DICHIARAZIONI DEL PRODUTTORE

### GARANZIA DEL PRODUTTORE E LIMITAZIONE DI RESPONSABILITÀ

Adam Hall GmbH, Adam-Hall-Str. 1, D-61267 Neu Anspach / E-mail [Info@adamhall.com](mailto:Info@adamhall.com) / +49 (0)6081 / 9419-0.

Le nostre attuali condizioni di garanzia e la limitazione di responsabilità sono consultabili alla pagina:

[https://cdn-shop.adamhall.com/media/pdf/Manufacturers-Declarations-CAMEO\\_DE\\_EN\\_ES\\_FR.pdf](https://cdn-shop.adamhall.com/media/pdf/Manufacturers-Declarations-CAMEO_DE_EN_ES_FR.pdf).

Per assistenza, rivolgersi al proprio distributore di fiducia.

### CONFORMITÀ CE

Con la presente Adam Hall GmbH dichiara che questo prodotto soddisfa le seguenti direttive (ove pertinente):

Direttiva bassa tensione (2014/35/UE)

Direttiva CEM (2014/30/UE)

RoHS (2011/65/UE)

RED (2014/53/UE)

### DICHIARAZIONE DI CONFORMITÀ EU

Le dichiarazioni di conformità per i prodotti soggetti alla direttiva LVD, EMC e RoHS possono essere richieste all'indirizzo [info@adamhall.com](mailto:info@adamhall.com).

Le dichiarazioni di conformità per i prodotti soggetti alla direttiva RED possono essere scaricate da [www.adamhall.com/compliance/](http://www.adamhall.com/compliance/).

**CON RISERVA DI ERRORI DI STAMPA E REFUSI NONCHÉ DI MODIFICHE TECNICHE O DI ALTRO TIPO.**

**DMX CONTROL / DMX STEUERUNG / PILOTAGE DMX / CONTROL DMX /  
STEROWANIE DMX / CONTROLLO DMX**

1CH User Color 1	2CH 16 Bit User Color 1	2CH CCT	Function	Values			
1	1	1	Dimmer	000	-	255	0% to 100%
	2		Dimmer fine	000	-	255	0% to 100%
		2	Color Temperature	000	-	005	Full on
				006	-	008	Bulb White (2700K)
				009	-	011	Halogen White (3200K)
				012	-	014	Neutral White (4000K)
				015	-	017	Studio White (5600K)
				018	-	020	Daylight White (6500K)
				021	-	255	6500K - 1800K

3CH	5CH HSI	Function	Values				Sub-Group
1	1	Dimmer	000	-	255	0% to 100%	Dimmer
		Multifunctional Strobe	000	-	005	Strobe open	Strobe
			006	-	010	Strobe closed	
			011	-	022	Ramp up/down, slow -> fast	
			023	-	033	Ramp up/down random, slow->fast	
			034	-	045	Ramp up, slow -> fast	
			046	-	056	Ramp up random, slow -> fast	
			057	-	068	Ramp down, slow -> fast	
			069	-	079	Ramp down random, slow -> fast	
			080	-	102	Random Strobe effect, slow -> fast	
			103	-	127	Strobe Break effect, 5s.....1s (short burst with break)	
			128	-	250	Strobe slow -> fast <1Hz - 20Hz	
			251	-	255	Strobe open	

	2	Hue	000	-	000	Full on	HSI
			001	-	255	0° (RED) -> 360°	
	3	Saturation	000	-	255	0% - 100%	
	4	Color Temperature (overrides HSI)	000	-	005	off	CCT
			006	-	008	Bulb White (2700K)	
			009	-	011	Halogen White (3200K)	
			012	-	014	Neutral White (4000K)	
015			-	017	Studio-White (5600K)		
018			-	020	Daylight White (6500K)		
		021	-	255	6500K - 1800K		
3		Color Presets (override Color Temperature)	000	-	005	Full on	Color Presets
			006	-	013	Red	
			014	-	021	Amber	
			022	-	029	Yellow warm	
			030	-	037	Yellow	
			038	-	045	Green	
			046	-	053	Turquoise	
			054	-	061	Cyan	
			062	-	069	Blue	
			070	-	077	Lavender	
			078	-	085	Mauve	
			086	-	093	Magenta	
			094	-	101	Pink	
			102	-	109	Warm White	
			110	-	117	White	
			118	-	125	Cold White	
			126	-	127	Color Jumping Stop	
			128	-	164	Color Jumping Speed slow->fast / Color 1 -> 12	
			165	-	201	Color Fading Speed slow -> fast / Color 1 -> 12	
			202	-	207	User Color_1	
208	-	213	User Color_2				
214	-	219	User Color_3				
220	-	225	User Color_4				
		226	-	255	Full on		
	5	Color Temperature Crossfade	000	-	005	no function	
			006	-	105	0,1s - 10s (0,1s Steps)	
			106	-	214	11s - 119s (1s Steps)	
			215	-	244	2m - 4m50s (10s Steps)	
			245	-	255	5m - 15m (1m Steps)	



5CH RGBAL Mode				
CH	Function	Values		
1	Red	000	-	255 0% to 100%
2	Green	000	-	255 0% to 100%
3	Blue	000	-	255 0% to 100%
4	Amber	000	-	255 0% to 100%
5	Lime	000	-	255 0% to 100%

12CH 8Bit	19CH 16Bit	22CH 16Bit	Function	Values		Sub-Group	
1	1	1	Dimmer	000	- 255	0% to 100%	Dimmer
	2	2	Dimmer fine	000	- 255	0% to 100%	
2	3	3	Multifunctional Strobe	000	- 005	Strobe open	Strobe
				006	- 010	Strobe closed	
				011	- 022	Ramp up/down, slow -> fast	
				023	- 033	Ramp up/down random, slow->fast	
				034	- 045	Ramp up, slow -> fast	
				046	- 056	Ramp up random, slow -> fast	
				057	- 068	Ramp down, slow -> fast	
				069	- 079	Ramp down random, slow -> fast	
				080	- 102	Random Strobe effect, slow -> fast	
				103	- 127	Strobe Break effect, 5s.....1s (short burst with break)	
			128	- 250	Strobe slow -> fast <1Hz - 20Hz		
			251	- 255	Strobe open		
3	4	4	Red	000	- 255	0% to 100%	Red
	5	5	Red fine	000	- 255	0% to 100%	
4	6	6	Green	000	- 255	0% to 100%	Green
	7	7	Green fine	000	- 255	0% to 100%	
5	8	8	Blue	000	- 255	0% to 100%	Blue
	9	9	Blue fine	000	- 255	0% to 100%	
6	10	10	Amber	000	- 255	0% to 100%	Amber
	11	11	Amber fine	000	- 255	0% to 100%	

7	12	12	Lime	000	-	255	0% to 100%	Lime
	13	13	Lime fine	000	-	255	0% to 100%	
		14	Hue	000	-	005	Full on	HSI
				006	-	255	0° (RED) thru 360°	
		15	Hue fine	000	-	255	fine steps	
		16	Saturation	000	-	255	0% - 100%	
8	14	17	Color Temperature (overrides RGBAL and HSI)	000	-	005	off	CCT
				006	-	008	Bulb White (2700K)	
				009	-	011	Halogen White (3200K)	
				012	-	014	Neutral White (4000K)	
				015	-	017	Studio-White (5600K)	
				018	-	020	Daylight White (6500K)	
				021	-	255	6500K - 1800K	
9	15	18	Tint (affects Color Temperature)	000	-	000	Off	Tint
				001	-	127	Magenta -> Neutral	
				128	-	128	neutral	
				129	-	255	Neutral -> Green	

10	16	19	Color Presets (override RGBAL, HSI, Color Temperature)	000 - 005	Color off	Color Presets
				006 - 013	Red	
				014 - 021	Amber	
				022 - 029	Yellow warm	
				030 - 037	Yellow	
				038 - 045	Green	
				046 - 053	Turquoise	
				054 - 061	Cyan	
				062 - 069	Blue	
				070 - 077	Lavender	
				078 - 085	Mauve	
				086 - 093	Magenta	
				094 - 101	Pink	
				102 - 109	Warm White	
				110 - 117	White	
				118 - 125	Cold White	
				126 - 127	Color Jumping Stop	
				128 - 164	Color Jumping Speed slow->fast / Color 1 -> 12	
				165 - 201	Color Fading Speed slow -> fast / Color 1 -> 12	
				202 - 207	User Color_1	
208 - 213	User Color_2					
214 - 219	User Color_3					
220 - 225	User Color_4					
226 - 255	no function					
11	17	20	Color Preset Crossfade	000 - 005	no function	
				006 - 105	0,1s - 10s (0,1s Steps)	
				106 - 214	11s - 119s (1s Steps)	
				215 - 244	2m - 4m50s (10s Steps)	
				245 - 255	5m - 15m (1m Steps)	
12	18	21	Record User Colors	000 - 005	no function	
				006 - 011	User Color 1 (hold 3s)	
				012 - 017	User Color 2 (hold 3s)	
				018 - 023	User Color 3 (hold 3s)	
				024 - 029	User Color 4 (hold 3s)	
				030 - 255	Spare	

19	22	Device settings (please read remark 1*)	000 - 073	No function	Control
			074 - 075	Dimmer Response LED (hold 1,5 s)	
			076 - 081	Dimmer Response Halogen (hold 1,5 s)	
			082 - 083	No function	
			084 - 085	No function	
			086 - 119	No function	
			120 - 121	PWM 1 (800 Hz) (hold 3s)	
			122 - 123	PWM 2 (1200 Hz) (hold 3s)	
			124 - 125	PWM 3 (2000 Hz) (hold 3s)	
			126 - 127	PWM 4 (3600 Hz) (hold 3s)	
			128 - 129	PWM 5 (12 KHz)(hold 3s)	
			130 - 131	PWM 6 (25 KHz)(hold 3s)	
			132 - 133	RAW (hold 3s)	
			134 - 135	Calibrated (hold 3s)	
			136 - 137	User Calibrated (hold 3s)	
			138 - 163	No function	
			164 - 165	Dimmer Curve Linear (hold 3s)	
			166 - 167	Dimmer Curve Exponential (hold 3s)	
			168 - 169	Dimmer Curve Logarithmic (hold 3s)	
			170 - 171	Dimmer Curve S-Curve (hold 3s)	
			172 - 235	No function	
			236 - 237	Factory Reset (except DMX Address + DMX Mode) (hold 3s)	
			238 - 239	Factory Reset (except DMX Address, DMX Mode, User Colors) (hold 3s)	
			240 - 255	No function	

**EN:** (1\*) After the adjustments have been made, set the value to 000 to avoid disturbance by endless function call.

**DE:** (1\*) Nachdem die Einstellungen vorgenommen wurden, stellen Sie den Wert auf 000 ein, um Störungen durch endlosen Funktionsaufruf zu vermeiden.

**FR:** (1\*) Une fois les ajustements effectués, réglez la valeur sur 000 pour éviter les perturbations par appel de fonction sans fin.

**ES:** (1\*) Después de realizar los ajustes, establezca el valor en 000 para evitar perturbaciones mediante una llamada de función sin fin.

**PL:** (1\*) Po dokonaniu ustawień ustaw wartość na 000, aby uniknąć zakłóceń przez niekończące się wywołanie funkcji.

**IT:** (1\*) Dopo aver effettuato le regolazioni, impostare il valore su 000 per evitare disturbi causati da una chiamata a funzione infinita.







CAMEOLIGHT.COM

**Adam Hall GmbH**

Adam-Hall-Str. 1 | 61267 Neu-Anspach | Germany

Phone: +49 6081 9419-0 | [adamhall.com](http://adamhall.com)

Adam Hall Ltd. | The Seedbed Business Centre | SS3 9QY Essex | United Kingdom



REV: 01