

USER'S MANUAL
BEDIENUNGSANLEITUNG
MANUEL D'UTILISATION
MANUAL DE USUARIO
INSTRUKCJA OBSŁUGI
MANUALE D' USO



OTOS® W12

IP65 WASH MOVING HEAD
CLOTOSW12

CONTENTS / INHALTSVERZEICHNIS / CONTENU / CONTENIDO / TREŚĆ / CONTENUTO

ENGLISH

INFORMATION ON THIS USER MANUAL	6
INTENDED USE	6
EXPLANATIONS OF TERMS AND SYMBOLS	6
SAFETY INSTRUCTIONS	7
NOTES ON PORTABLE OUTDOOR DEVICES	11
PACKAGING CONTENT	11
INTRODUCTION	11
CONNECTIONS AND OPERATING/DISPLAY ELEMENTS	12
OPERATION	15
SET-UP AND INSTALLATION	26
CARE, MAINTENANCE AND REPAIR	28
DIMENSIONS	29
TECHNICAL DATA	29
EXPLANATION OF IP PROTECTION CLASS	31
MINIMUM DISTANCE TO ILLUMINATED SURFACE	32
MINIMUM DISTANCE TO NORMALLY FLAMMABLE MATERIALS	32
DISPOSAL	32
MANUFACTURER'S DECLARATIONS	32

DEUTSCH

INFORMATIONEN ZU DIESER BEDIENUNGSANLEITUNG	34
BESTIMMUNGSGEMÄSSER GEBRAUCH	34
BEGRIFFS- UND SYMBOLERKLÄRUNGEN	34
SICHERHEITSHINWEISE	35
HINWEISE FÜR ORTSVERÄNDERLICHE OUTDOOR-GERÄTE	39
LIEFERUMFANG	39
EINFÜHRUNG	40
ANSCHLÜSSE, BEDIEN- UND ANZEIGEELEMENTE	41
BEDIENUNG	44
AUFSTELLUNG UND MONTAGE	56
PFLEGE, WARTUNG UND REPARATUR	58
ABMESSUNGEN	59
TECHNISCHE DATEN	59
ERLÄUTERUNGEN ZUR IP-SCHUTZART	61
MINDESTABSTAND ZUR BELEUCHTETEN FLÄCHE	62
MINDESTABSTAND ZU NORMAL ENTFLAMMBAREN MATERIALIEN	62
ENTSORGUNG	62
HERSTELLERERKLÄRUNGEN	62

FRANÇAIS

INFORMATIONS SUR CE MANUEL D'UTILISATION	64
UTILISATION PRÉVUE	64
EXPLICATION DES TERMES ET PICTOGRAMMES	64
CONSIGNES DE SÉCURITÉ	65
REMARQUES À PROPOS DES APPAREILS PORTABLES POUR EXTÉRIEUR	69
CONTENU DU CARTON	70
INTRODUCTION	70
CONNECTEURS, CONTRÔLES ET INDICATEURS	71
UTILISATION	74
MONTAGE ET INSTALLATION	86
ENTRETIEN, MAINTENANCE ET RÉPARATION	88
DIMENSIONS	89
CARACTÉRISTIQUES TECHNIQUES	89
EXPLICATION DE LA CLASSE DE PROTECTION IP	91
DISTANCE MINIMALE PAR RAPPORT À LA SURFACE ÉCLAIRÉE	92
DISTANCE MINIMALE PAR RAPPORT AUX MATÉRIAUX INFLAMMABLES ORDINAIRES	92
MISE AU REBUT	92
DÉCLARATIONS DU FABRICANT	93

ESPAÑOL

INFORMACIÓN SOBRE ESTE MANUAL DE USUARIO	94
USO PREVISTO	94
EXPLICACIONES DE TÉRMINOS Y SÍMBOLOS	94
INSTRUCCIONES DE SEGURIDAD	95
NOTAS SOBRE LOS DISPOSITIVOS PORTÁTILES DE EXTERIOR	99
CONTENIDO DEL EMBALAJE	99
INTRODUCCIÓN	100
CONEXIONES, MANDOS E INDICADORES	101
FUNCIONAMIENTO	104
INSTALACIÓN Y MONTAJE	116
LIMPIEZA, MANTENIMIENTO Y REPARACIÓN	118
DIMENSIONES	119
CARACTERÍSTICAS TÉCNICAS	119
EXPLICACIÓN DE LA CLASE DE PROTECCIÓN IP	121
DISTANCIA MÍNIMA A LA SUPERFICIE ILUMINADA	122
DISTANCIA MÍNIMA A MATERIALES NORMALMENTE INFLAMABLES	122
RECICLAJE	122
DECLARACIÓN DEL FABRICANTE	123

POLSKI

INFORMACJE NA TEMAT NINIEJSZEJ INSTRUKCJI OBSŁUGI	124
PRZEZNACZENIE	124
OBJAŚNIENIA TERMINÓW I SYMBOLI	124
INSTRUKCJE BEZPIECZEŃSTWA	125
UWAGI DOTYCZĄCE PRZENOŚNYCH URZĄDZEŃ DO ZASTOSOWAŃ ZEWNĘTRZNYCH	129
ZAWARTOŚĆ OPAKOWANIA	129
WPROWADZENIE	130
PRZYŁĄCZA, ELEMENTY OBSŁUGI I WSKAŹNIKI	131
OBSŁUGA	134
KONFIGURACJA I INSTALACJA	146
PIELĘGNACJA, KONSERWACJA I NAPRAWA	148
WYMIARY	149
DANE TECHNICZNE	149
WYJAŚNIENIE KLASY OCHRONY IP	151
MINIMALNA ODLEGŁOŚĆ OD OSWIETLANEJ POWIERZCHNI	152
MINIMALNA ODLEGŁOŚĆ OD NORMALNIE ŁATWOPALNYCH MATERIAŁÓW	152
UTYLIZACJA	152
DEKLARACJE PRODUCENTA	153

ITALIANO

INFORMAZIONI SU QUESTO MANUALE DI ISTRUZIONI	154
USO PREVISTO	154
SPIEGAZIONI DI TERMINI E SIMBOLI	154
ISTRUZIONI DI SICUREZZA	155
NOTE SUI DISPOSITIVI PORTATILI PER ESTERNI	159
CONTENUTO DELL'IMBALLAGGIO	159
INTRODUZIONE	159
CONNESSIONI, ELEMENTI DI COMANDO E DI VISUALIZZAZIONE	161
FUNZIONAMENTO	164
INSTALLAZIONE E MONTAGGIO	176
CURA, MANUTENZIONE E RIPARAZIONE	178
DIMENSIONI	179
DATI TECNICI	179
SPIEGAZIONE DELLA CLASSE DI PROTEZIONE IP	181
DISTANZA MINIMA DALLA SUPERFICIE ILLUMINATA	182
DISTANZA MINIMA DA MATERIALI NORMALMENTE INFIAMMABILI	182
SMALTIMENTO	182
DICHIARAZIONI DEL PRODUTTORE	183

DMX CONTROL / DMX STEUERUNG / PILOTAGE DMX / CONTROL DMX / STEROWANIE DMX / CONTROLLO DMX

184

YOU HAVE MADE THE RIGHT CHOICE!

This device has been developed and manufactured to the highest quality standards to ensure many years of trouble-free operation. Please read this user manual carefully to be able to quickly put your new Cameo Light product to optimum use. Further information about Cameo Light is available on our website **CAMEOLIGHT.COM**

INFORMATION ON THIS USER MANUAL

- Carefully read the safety instructions and the entire manual before operating the device.
- Observe the warnings on the device and in the user manual.
- Always keep the user manual within reach.
- If you sell or pass on the device, it is important that you also include this user manual, as it is an integral part of the product.

INTENDED USE

This product is a device for event technology!

This product has been developed for professional use in the field of event technology and is not suitable for use as domestic lighting!

Temporary operation! Event equipment is generally designed for temporary use only and not for continuous operation and fixed installation!

Furthermore, this product is only intended for qualified users with specialist knowledge of event technology!

Use of the product outside the specified technical data and operating conditions is considered improper use!

Liability is exempted when damage and third-party damage to persons and property is caused by inappropriate use!

The product is not suitable for:

- Persons (including children) with limited physical, sensory, or mental abilities or lack of experience and knowledge.
- Children (children must be instructed not to play with the device).

EXPLANATIONS OF TERMS AND SYMBOLS

1. **DANGER:** The word DANGER, possibly in combination with a symbol, indicates immediately hazardous situations or conditions for life and limb.
2. **WARNING:** The word WARNING, possibly in combination with a symbol, indicates potentially hazardous situations or conditions for life and limb.
3. **CAUTION:** The word CAUTION, possibly in combination with a symbol, indicates situations or conditions that may lead to injury.
4. **ATTENTION:** The word ATTENTION, possibly in combination with a symbol, indicates situations or conditions that may lead to damage to property and/or the environment.



This symbol identifies hazards that can cause electric shock.



This symbol indicates hazardous areas or hazardous situations.



This symbol indicates hazards caused by hot surfaces.



This symbol indicates that you must avoid looking or staring at the light source.



This symbol indicates a device in which there are no user-serviceable parts.



This symbol indicates additional information on the operation of the product.

SAFETY INSTRUCTIONS



DANGER:

1. Do not open the device, and do not make any modifications to it.
2. If your device no longer functions properly, if liquids or objects get inside it, or if it has been damaged in any other way, switch it off immediately and disconnect it from the power supply. The device may be repaired only by authorised qualified personnel.
3. For devices of protection class 1, the protective conductor must be connected correctly. Never disconnect the protective conductor. Devices of protection class 2 do not have a protective conductor.
4. Ensure that live cables are not kinked or otherwise mechanically damaged.
5. Never bypass the device fuse.



WARNING:

1. The device may not be operated if it shows obvious signs of damage.
2. The device may only be installed in a voltage-free state.
3. If the device's mains cable is damaged, the device may not be operated.
4. Permanently attached mains cables may only be replaced by a qualified person.



ATTENTION:

1. Do not operate the device if it has been exposed to large temperature fluctuations (for example, after transport). Moisture and condensation may damage the device. Switch on the device only when it has reached ambient temperature.



2. Make sure that the voltage and frequency of the mains correspond to the values specified on the device. If the device has a voltage selector switch, do not connect the device until it has been set correctly. Use only suitable mains cables.
3. To disconnect the device from the mains at all poles, it is not sufficient to press the on/off switch on the device.
4. Make sure that the fuse used corresponds to the type specified on the device.
5. Make sure that appropriate measures have been taken against power surges (for example, lightning strike).
6. Observe the specified maximum output current on devices with Power Out connection. Ensure that the total current consumption of all connected devices does not exceed the specified value.
7. Replace plug-in mains cables only with original cables.

**DANGER:**

1. Danger of suffocation/choking! Plastic bags and small parts must be kept out of reach of persons (including children) with reduced physical, sensory, or mental capabilities.
2. Danger caused by falling device! Make sure that the device is securely installed and cannot fall down. Only use suitable stands or mounts (particularly for fixed installations). Ensure that accessories are properly installed and secured. Ensure that applicable safety regulations are observed.

**WARNING:**

1. Use the device only in the prescribed manner.
2. Operate the device only with the accessories recommended and intended by the manufacturer.
3. During installation, observe the safety regulations applicable in your country.
4. After connecting the device, check all cable routes to avoid damage or accidents, for example, due to tripping hazards.
5. Always observe the specified minimum distance to normally flammable materials! Unless explicitly stated, the minimum distance is 0.3 m.
6. Always observe the minimum distance to the illuminated surface specified on the device!

**CAUTION:**

1. Moving components such as mounting brackets or other movable components may become jammed.
2. Devices with motor-driven components may result in injury from the movement of the device. Sudden movement of the device can cause shock reactions.
3. The exterior surface of the device can become very hot during regular operation. Ensure that accidental touching of the housing is not possible. Always allow the device to cool sufficiently before removal, maintenance work, charging, or similar.





ATTENTION:

1. Do not install or operate the device near any radiators, heat registers, stoves, or other heat sources. Ensure that the device is always installed in such a way that it is sufficiently cooled and cannot overheat.
2. Do not place ignition sources such as burning candles near the device.
3. Ventilation openings must not be covered, and fans must not be blocked.
4. Use the original packaging or packaging provided by the manufacturer for transport.
5. Avoid shock or impact to the device.
6. Observe the IP protection class, as well as the ambient conditions such as temperature and humidity according to the specification.
7. Devices can be constantly further developed. In the event of deviating information on operating conditions, performance, or other device properties between the user manual and the device labelling, the information on the device always takes priority.
8. The device is not suitable for tropical climates and for operation at heights of 2,000 m above sea level or higher.
9. Unless explicitly stated, the device is not suitable for operation in marine conditions.



CAUTION! IMPORTANT NOTES ON LIGHTING PRODUCTS!

1. This device is a risk group 1 device. Do not stare at the light source! Do not look directly into the lamp with optical instruments such as magnifying glasses or binoculars!



2. Stroboscopic effects may cause epileptic seizures in susceptible individuals!



3. Permanently installed lamps are built into these lighting units. These may not be replaced by the user. The lamps contained in this light source may only be replaced by the manufacturer, its service partner, or a similarly qualified person.



SIGNAL TRANSMISSION BY RADIO (e.g. W-DMX or wireless audio systems):

The quality and performance of wireless signal transmissions generally depends on the ambient conditions.

For example, the following factors can impact range and signal stability:

Shielding (for example, masonry, metal structures, water)

High volumes of radio traffic (for example, powerful wireless LAN networks)

Interference

Electromagnetic radiation (for example, LED video screens, dimmers)

All range specifications refer to free-field line-of-sight applications without interference!

The operation of radio transmission systems is subject to official regulations. These may vary from region to region and must be checked by the operator before use (for example, radio frequency and transmission power).



WARNING: Devices with wireless signal transmission are not suitable for use in sensitive areas in which radio operation can lead to potentially detrimental interactions. These include:

- Hospitals, health centres, or other healthcare facilities that provide patient treatment with qualified personnel and equipment.
- Class I, II, and III hazardous areas
- Restricted areas
- Military facilities
- Aircraft or vehicles
- Areas where the use of mobile phones is prohibited



TRANSMISSION VIA W-DMX

WARNING: In general, wireless DMX transmission must not be used for applications involving safety-related factors that might result in personal injury or property damage in the event of a failure.

This applies in particular to moving scene or truss structures, DMX-controlled motors/lifts, or lifting devices for operating DMX-operated platform lifts, hydraulic systems, or comparable moving components.

Furthermore, wireless DMX transmission must not be used to control flame or pyrotechnic devices, explosion-driven effects, or gas or liquid effects. These include CO₂ cannons, confetti shooters, water effects, or similar.



ATTENTION! POTENTIAL DAMAGE FROM EXTERNAL LIGHT SOURCES!

Solar radiation, laser radiation, and bundled light beams from other lights can damage the housing and internal components, such as filters, gobo and colour wheels, motors, cables, belts, as well as light sources!

Do not expose the device and especially the lens opening to direct sunlight, laser radiation, and bundled light beams from other lights during unpacking, installation, prolonged disuse, and operation! Always point the lens opening towards the floor when the device is not in use!

Damage caused by external light sources is excluded from the manufacturer's warranty!

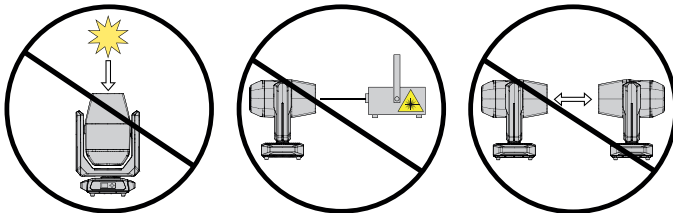



NOTES ON PORTABLE OUTDOOR DEVICES

1. Temporary operation! Event equipment is generally only designed for temporary operation.
2. Continuous operation or permanent structural installation – particularly outdoors – can impair the function, surfaces, and seals and cause premature material fatigue.
3. Damage to the surface coating can impair the device's corrosion protection. Damaged surface coating (for example, scratches) must be promptly repaired using suitable measures.

PACKAGING CONTENT

Remove the product from the packaging and remove all packaging material.

Please check the completeness and integrity of the delivery, and notify your distribution partner immediately after purchase if the delivery is not complete or if it is damaged.

The packaging content for the product includes:

- ▶ 1 × OTOS W12 Wash Moving Head
- ▶ 1 × mains cable
- ▶ 2 × omega bracket
- ▶ Safety and compliance information (user manual as a download via QR code)

INTRODUCTION

PROFESSIONAL OUTDOOR LED WASH MOVING HEAD
CLOTOSW12

CONTROL FUNCTIONS:

13-channel dual, 23-channel dual, 29-channel dual, 24-channel RGLB effect, 23-channel HSI, 24-channel RGLB wash, 28-channel RGLB, 40-channel HSI, 50-channel RGLB pattern, 57-channel RGLB rings, 165-channel RGLB, 445-channel RGLB full access

Master/slave operation

Stand-alone operation

Art-Net

sACN

W-DMX™

FEATURES:

Protection class IP65. 32 × 50 W RGLB LEDs plus LED ring (98 × 0.5 W RGB LEDs). DMX512. Wireless DMX. Art-Net and sACN. 5-pin DMX connections. Zoom function, 2 × omega mounting brackets included. Operating voltage: 100–240 V AC.

The lights feature the remote device management (RDM) standard. Remote device management allows the user to monitor the status and configuration of RDM devices using an RDM-capable controller, such as the optionally available Cameo UNICON (item number CLIREMOTE).

CONNECTIONS AND OPERATING/DISPLAY ELEMENTS

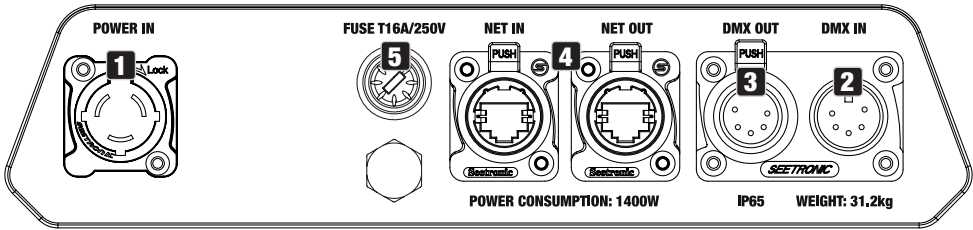

1 POWER IN

IP65 mains input socket with rubber sealing cap. Operating voltage 100–240 V AC / 50–60 Hz. Connection via supplied mains cable (when not in use, always close with the rubber sealing cap).

2 DMX IN

Male IP65 5-pin XLR socket for connecting a DMX control device (for example, DMX console; when not in use, always close with the rubber sealing cap).

3 DMX OUT

Female IP65 5-pin XLR socket for relaying the DMX control signal (when not in use, always close with the rubber sealing cap).

4 NET IN / OUT

RJ45 network connectors for connecting to an Art-Net or sACN network and for relaying the control signal (when not in use, always close with the rubber sealing cap). Use cables with IP65 rating and CAT 5e or better cables to set up the network.

5 FUSE

IP65 fuse holder for 5 × 20 mm fuses. **IMPORTANT NOTE:** Only replace the fuse with a fuse of the same type and value. Carefully reseal the fuse holder to further ensure IP65 tightness. In the event of repeated fuse failure, please contact an authorised service centre.

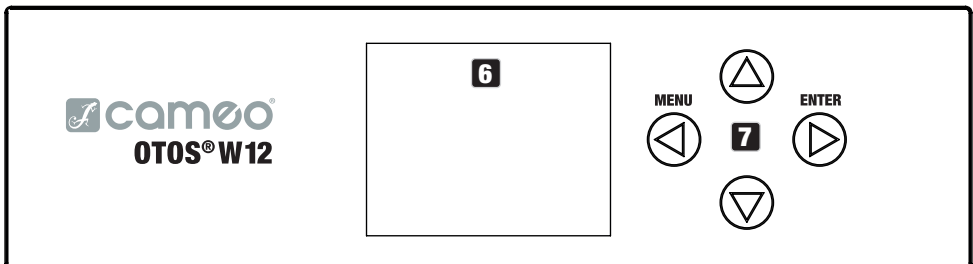

6 LC DISPLAY

The illuminated display shows the currently activated operating mode (main display), the menu items in the main menu and sub-menus, and the numerical value or status in certain menu items. If there is no control signal to the device, the characters in the centre of the display start flashing; the flashing stops as soon as a control signal is available (W-DMX, DMX, and slave operation).

7 TOUCH-SENSITIVE CONTROLS

MENU – Press MENU to access the main menu. Press again or repeatedly to return to the main display.

▲ and ▼ – Use ▲ and ▼ to select the menu items in the main menu (for example, DMX address, operating mode) and in the sub-menus. Change the value or status of a menu item, such as DMX address.

ENTER – Press ENTER to access the menu layer to make value or status changes, and to access one of the sub-menus. Confirm value or status changes by pressing ENTER.

PLEASE NOTE:

- Before navigating the device menu, make sure that the control panel is dry and clean so that its functionality is not impaired.
- Moisture on the control panel can lead to incorrect operation of the light, for example, in outdoor conditions. Therefore, after configuring the light, activate the lock function to prevent incorrect operation by water (Settings -> Display -> Autolock). Deactivate the lock function: Press UP and DOWN simultaneously for approximately 5 seconds.

PRESSURE EQUALISATION ELEMENTS

The pressure equalisation elements to prevent condensation forming inside the housing are located in the back of the device and the base of the device. In order to ensure proper functioning, the elements must be protected from dirt.

WIRELESS DMX ANTENNA

The antenna for wireless DMX control is located inside the base of the device.



ATTENTION! To ensure IP65 splash resistance for the DMX and network sockets, the special input and output sockets must be correctly sealed with the IP65 special plugs, or the rubber sealing caps must be used for sealing. When connected correctly, or when sealed correctly with the rubber sealing caps, the POWER IN and POWER OUT mains sockets are protected from splashing water, as in accordance with IP65.



The battery-powered display can be activated even if the device is disconnected from the mains. To do this, press and hold MENU for approximately 10 seconds. You can now access device information and change and save system settings without mains connection. The external control of the light is not activated in this case. For this reason, the display shows that there is no control signal even if the device has a control signal.



8 PAN LOCK

Mechanical locking device used to prevent rotation of the head in the horizontal direction during transport (eight possible positions). Disconnect the unit from the mains and slide the locking lever towards the pan rotation axis, moving the head of the unit horizontally until one of the eight locking positions is found and the locking lever engages (LOCK). Unlock the locking device before device start-up (UNLOCK).



9 TILT LOCK

Mechanical locking device used to prevent rotation of the head in the vertical direction during transport (seven possible positions). Disconnect the unit from the mains and slide the locking lever towards the tilt rotation axis, moving the head of the device vertically until one of the seven locking positions is found and the locking lever engages (LOCK). Unlock the locking device before device start-up (UNLOCK).



10 RECESSED GRIPS

In addition to the two transport handles on the base of the device, there are convenient recessed grips at the top of the inner sides of the two device arms.

OPERATION

Notes

- When the light is correctly connected to the mains, “Software update ... please wait”, the software version, “Welcome to Cameo”, and “... RESET” are shown on the display during start-up and motor reset. After this process, the light is ready for operation, and the previously activated operating mode is launched.
- The main display is activated automatically if no input is made within approximately 30 seconds.

MAIN DISPLAY

In the different operating modes, the main display shows different information which is relevant to the operating mode.

DMX and W-DMX operating modes

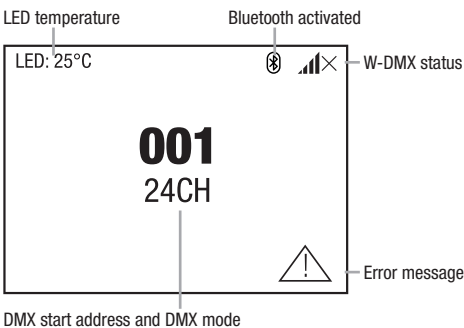

Art-Net and sACN operating modes

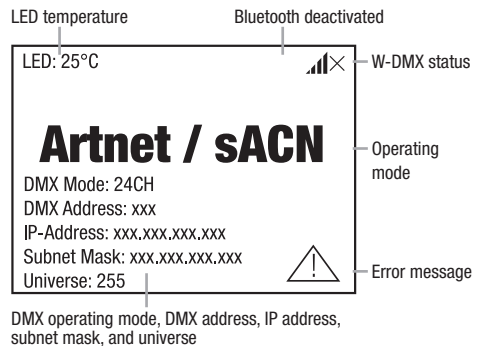

Art-Net + DMX operating mode

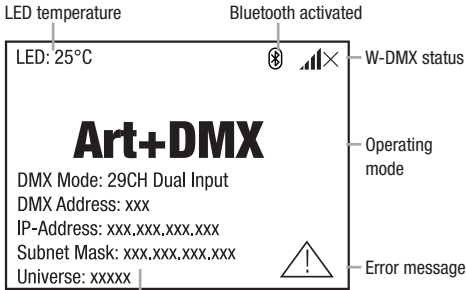

DMX operating mode, DMX address, IP address, subnet mask, and universe

sACN + DMX operating mode

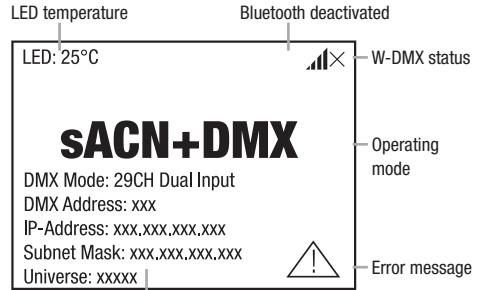

DMX operating mode, DMX address, IP address, subnet mask, and universe

Stand-alone operating modes

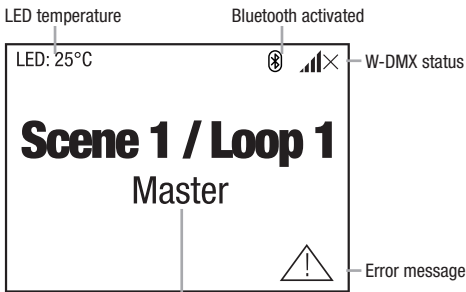

Scene or loop and signal output

Slave operating mode

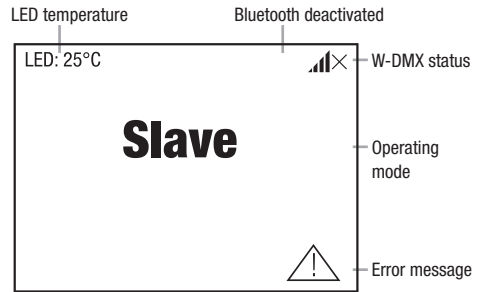







Note on the main display in the operating modes with external control: In the event that the control signal is interrupted, the characters in the centre of the display begin flashing; once the control signal is present again, the flashing stops.

Error message: If the warning symbol (triangle with exclamation mark) appears in the display, there is an error in one or more of the device's components. The affected components can be viewed in the **System Info Menu** under **Error Info**. If a restart or reset does not rectify the error, please contact an authorised service centre.

WIRELESS DMX

To pair a wireless DMX receiver with a wireless DMX transmitter, the corresponding menu item must be reset (**Unlink**). The receiver is now ready to pair and waiting for a pairing request from a transmitter. To start the pairing process, select **Link** or **Force to pair** in the transmitter's menu and confirm; the devices are now paired automatically. Simultaneous or consecutive pairing of several receivers to a transmitter (for example, for master/slave operation) can also be done in the same manner. A wireless DMX connection is always maintained until it is disconnected with the reset command in the receiver or the unlink command in the transmitter, regardless of whether a device has been disconnected from the power supply in the meantime.

WIRELESS DMX STATUS

					
W-DMX deactivated	W-DMX activated as receiver; not paired	W-DMX activated as receiver and paired; transmitter switched off or out of range	W-DMX activated as receiver and paired; no DMX signal	W-DMX activated as receiver and paired; DMX signal present	W-DMX activated as transmitter

CONTROL MENU (Control)

The “Control” menu is used to select the various operating modes and set their options in the respective sub-menus.

SETTING THE DMX START ADDRESS (DMX Address)

Starting from the main display, press MENU to access the main menu. Use ▲ and ▼ to select the **Control** menu and press ENTER. Now select the **DMX Address** menu item and confirm again. Use ▲ and ▼ to set the desired value and press ENTER to confirm.

Main Menu
Control
Settings
Service
System Info
Quicklight

Control
DMX Address
DMX Mode
Network
Stand Alone
Slave

DMX Address
001

SETTING THE DMX OPERATING MODE (DMX Mode)

Starting from the main display, press MENU to access the main menu. Use ▲ and ▼ to select the **Control** menu and press ENTER. Now select the **DMX Mode** menu item and confirm again. Use ▲ and ▼ to select the desired DMX operating mode and press ENTER to confirm. DMX tables with the channel assignments can be found in the DMX CONTROL section of this user manual.

Main Menu
Control
Settings
Service
System Info
Quicklight

Control
DMX Address
DMX Mode
Network
Stand Alone
Slave

DMX Mode
24CH RGBL Effect
23CH HSI Wash
24CH RGBL Wash 8bit
28CH RGBL Wash
40CH HSI Pattern
50CH RGBL Pattern
57CH RGBL PIXEL
165CH RGBL PIXEL
445CH RGBL PIXEL Full
13CH Dual Input
22CH Dual Input
29CH Dual Input

NETWORK (Network)

Starting from the main display, press MENU to access the main menu. Use ▲ and ▼ to select the **Control** menu and press ENTER. Now select the **Network** menu item and confirm again.

Main Menu	
Control	
Settings	
Service	
System Info	
Quicklight	

Control	
DMX Address	
DMX Mode	
Network	
Stand Alone	
Slave	

Network	
Protocol	
Universe	
IP Address	
Subnet Mask	
Dual Input Modes	
Signal Routing	

Information on the sub-menu items in the “Network” menu and the corresponding setting options can be found in the table below (select with ▲ and ▼, confirm with ENTER, change the value or status with ▲ and ▼, confirm with ENTER).

Network Artnet			
Protocol	Artnet	Control via Art-Net	
	sACN	Control via sACN	
Universe	Absolute Univ.	Setting of the absolute Art-Net universe	Dependent on net, subnet, and universe
	Net	Setting of the Art-Net network	
	Subnet	Setting of the Art-Net subnet	Dependent on absolute universe
	Universe	Setting of the Art-Net universe	
IP Address	xxx.xxx.xxx.xxx	Setting of the IP address: Set first block, confirm, set second block, confirm.	
Subnet Mask	xxx.xxx.xxx.xxx	Setting of the subnet mask: Set first block, confirm, set second block, confirm.	
Dual Input Modes	Pixel Address	Setting of the pixel start address from 001 to 4xx	
	Signal Setup	Pixel via network	Pixel control via network
		Pixel via DMX	Pixel control via DMX
Signal Routing	Send to XLR	Relaying of the control signal to XLR Out	
	Backup by XLR	Control via XLR with network signal interruption	
	Receive only	No connection between network signal and XLR connectors	

Network sACN		
Protocol	Artnet	Control via Art-Net
	sACN	Control via sACN
Universe	Absolute Univ.	Setting of the sACN universe

IP Address	xxx.xxx.xxx. xxx	Setting of the IP address: Set first block, confirm, set second block, confirm.	
Subnet Mask	xxx.xxx.xxx. xxx	Setting of the subnet mask: Set first block, confirm, set second block, confirm.	
Dual Input Modes	Pixel Address	Setting of the pixel start address from 001 to 4xx	
	Signal Setup	Pixel via network	Pixel control via network
Pixel via DMX		Pixel control via DMX	
Signal Routing	Send to XLR	Relaying of the control signal to XLR Out	
	Backup by XLR	Control via XLR with network signal interruption	
	Receive only	No connection between network signal and XLR connectors	

STAND-ALONE MENU (Stand Alone)

In the stand-alone operating modes “Play Scene” and “Play Loop”, the control signal of the corresponding operating mode can be output to slave units via XLR (Master/Alone -> Master). If you do not want to output the control signal, deactivate the output (Master/Alone -> Alone).

Activate one of the eight available scenes (Scene 1–8) or one of the eight available loops (Loop 1–8). The scenes and loops are pre-programmed, but can be customised (Edit Scene/Edit Loop).

Starting from the main display, press MENU to access the main menu. Use ▲ and ▼ to select the **Control** menu item and confirm with ENTER. Now select the menu item **Stand Alone** and confirm again.

Main Menu	Control	Stand Alone
Control	DMX Address	Master/Alone
Settings	DMX Mode	Play Scene/Loop
Service	Network	Edit Scene
System Info	Stand Alone	Edit Loop
Quicklight	Slave	

Information on the sub-menu items in the “Stand-alone” menu and the corresponding setting options can be found in the table below (select with ▲ and ▼, confirm with ENTER, change the value or status with ▲ and ▼, confirm with ENTER).

Stand Alone			
Master/Alone	Master	Control signal is relayed via DMX OUT	
	Alone	Control signal is not relayed	
Play Scene/ Loop	Scene	Scene 1 - 8	Selection and activation of the desired scene
	Loop	Loop 1 - 8	Selection and activation of the desired loop
Edit Scene	Scene 1 - 8	Pan	Set each scene individually. Scenes are activated by selecting them.
		Tilt	
		Dimmer	
		...	

Edit Loop	Loop 1 - 8	Step	1 - 8	Selection of Step 1–8
		t-Step	0s - 20min	Setting of the step time
		t-Fade	0s - 20 min	Setting of the fade time
		User Scene	1 - 8	Selection of Scene 1–8
		Skip Step	No / Yes	Skip step: No/Yes

SLAVE MODE (Slave)

Starting from the main display, press MENU to access the main menu. Use ▲ and ▼ to select the **Control** menu item and confirm with ENTER. Now select the menu item **Slave** and confirm again. Activate the output of the control signal in the master unit (Control -> Stand Alone -> Master/ Alone -> Master). Connect the slave and master units (same model, same software version) with a DMX cable or via W-DMX and activate the stand-alone operating mode “Play Scene” or “Play Loop” in the master unit. The slave unit will now follow the master unit.

Main Menu	Control
Control	DMX Address
Settings	DMX Mode
Service	Network
System Info	Stand Alone
Quicklight	Slave

SYSTEM SETTINGS (Settings)

Starting from the main display, press MENU to access the main menu. Use ▲ and ▼ to select **Settings** and confirm with ENTER.

Main Menu	Settings
Control	Wireless
Settings	Display
Service	Dimmer
System Info	Color Calibration
Quicklight	Movement
	Fan
	Signal Fail
	Pixel Mirror
	Store Default

Information on the sub-menu items in the “Settings” menu and the corresponding setting options can be found in the table below (select with ▲ and ▼, confirm with ENTER, change the value or status with ▲ and ▼, confirm with ENTER).

Settings (Bold print = factory setting)				
Wireless	Wireless settings	State	On	Wireless module activated
			Off	Wireless module deactivated
		Operating Mode	RX	Wireless module = receiver
			TX CRMX	Wireless module = transmitter with CRMX transmitter standard

Wireless	Wireless settings	Operating Mode	TX G3	Wireless module = transmitter with G3 transmitter standard		
			TX G4s	Wireless module = transmitter with G4s transmitter standard		
		Linking	Link	Pairing with compatible, ready-to-pair wireless devices		
			Unlink	Disconnect wireless DMX connections and place in pairing standby mode		
		Linking Key	Linking Key	Setting of the connection key		
			CRMX Mode (only available when in operating mode = RX)	CRMX	Receiver standard = CRMX	
				CRMX2	Receiver standard = CRMX2	
			CRMX Universe	A - H	Selection of CRMX universe A to H	
		Universe Metadata	RGB Colour Code	Red, Orange, Yellow, Green, Cyan, Blue, Purple, White	RGB code for colour display of the universe	
			Universe Name	A 16-character string with a customisable name that identifies the universe		
		Bluetooth	State	On	Bluetooth switched on	
				Off	Bluetooth switched off	
			Pin	On	PIN request switched on (factory setting 081569)	
				Off	PIN request switched off	
		Signal Routing	Send to XLR	Relaying of the control signal to XLR (DMX OUT)		
			Backup by XLR	Control via XLR (DMX IN) with wireless signal interruption		
			Receive only	No connection between wireless DMX signal and XLR connectors		

Display	Display settings	Reverse	On	180° display rotation (for example, for overhead installation)
			Off	No display rotation
			Auto	Automatic position detection (upright/overhead mounting)
		Off Timer	Always On	Permanently on
			Off after 20s	Deactivation after approximately 20 seconds of inactivity
		Autolock	On after 60s	Controls locked after approximately 60 seconds without input (LOCKED). Unlock: Press UP and DOWN simultaneously for approximately 5 seconds.
			Off	Autolock function deactivated
Dimmer	Dimmer settings	Curve (dimmer curve)	Linear	Light intensity increases linearly with DMX value
			Exponential	Light intensity can be finely adjusted at lower DMX values and broadly adjusted at higher DMX values
			Logarithmic	Light intensity can be broadly adjusted at lower DMX values and finely adjusted at higher DMX values
			S-Curve	Light intensity can be finely adjusted at lower and higher DMX values and broadly adjusted at medium DMX values
		PWM Frequency	650Hz, 1530Hz, 3600Hz, 12kHz, 18.9kHz, 25kHz	Selection of LED PWM frequency
		Response (dimmer response)	LED	The light responds immediately to changes of the DMX value
			Halogen	The light behaves in a similar way to a halogen light with gradual changes of brightness
		Redshift	Dim to Warm	Simulates the colour drift when dimming a halogen light. When dimming the light, the colour temperature changes automatically to increasingly warm white tones and amber (and vice versa).
			Off	Function deactivated

Colour Calibration	Colour calibration	User	Custom colour calibration. Red, green, blue, and lime brightness setting with values ranging from 0 to 255	
		Smart	Factory setting	
Movement	Head movements settings	Pan Reverse	On	Pan direction reversed
			Off	Pan direction not reversed
		Tilt Reverse	On	Tilt direction reversed
			Off	Tilt direction not reversed
		Pan Angle	540°	Pan angle 540°
			630°	Pan angle 630°
		Position Feedback	On	Automatic position correction activated
			Off	Automatic position correction disabled
		Move in Black	On	Blackout during head movement
			Off	No blackout during head movement
Silent Movement	On	Slowed motor movements for quieter operation		
	Off	Function deactivated		
Fan	Fan setting	Auto	Automatic fan control	
		Off	Deactivated fan with greatly reduced brightness	
		Constant Low	Constant low fan speed with reduced brightness, if necessary	
		Constant Mid	Constant average fan speed with reduced brightness, if necessary	
		Constant High	Constant high fan speed	
Signal Fail	Operational status with DMX signal fault	Hold	Last command is retained	
		Last Stand Alone	The last selected stand-alone operating mode is activated	
		Fade to Black (10s)	10-second fade to blackout	
		Blackout	Activates blackout	
		Full	Full on	
Pixel Mirror	Mirror pixels	Off	Off	
		Horizontal	Mirror pixels horizontally	
		Vertical	Flip pixels vertically	
		Horizontal & Vertical	Flip pixels horizontally and vertically	
Store Default	Save settings in three custom presets	User A	Save all current settings as user preset A	
		User B	Save all current settings as user preset B	
		User C	Save all current settings as user preset C	

SERVICE MENU (Service)

Starting from the main display, press MENU to access the main menu. Use ▲ and ▼ to select **Service** and confirm with ENTER.

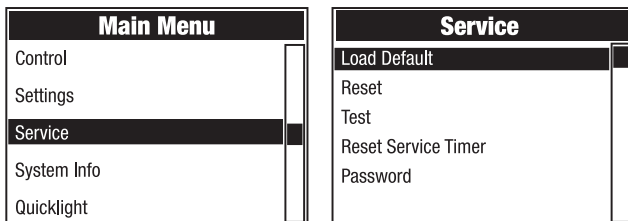

Information on the sub-menu items in the “Service” menu and the corresponding options can be found in the table below (select with ▲ and ▼, confirm with ENTER, change the value or status with ▲ and ▼, confirm with ENTER).

Service		
Load Default	Factory Default	Reset to factory setting
	User A	Reset to user A values (save user values: Settings -> Store Default)
	User B	Reset to user B values (save user values: Settings -> Store Default)
	User C	Reset to user C values (save user values: Settings -> Store Default)
Reset	Pan/Tilt	Reset pan/tilt motors
	Head	Reset motors in the device head
	All	Reset all motors
Test	Test Sequence	Pre-programmed sequence to test all components
	Stress Test	Pre-programmed sequence to test all components under maximum load
	Motor Test	Activate all motors individually with values of 000 to 255
Reset Service Timer	Back	Do not reset service operation time
	Reset Now	Reset service operating time
Password	For service purposes only	

SYSTEM INFORMATION (System Info)

Starting from the main display, press MENU to access the main menu. Use ▲ and ▼ to select **System Info** and confirm with ENTER.

Main Menu	System Info
Control	Firmware
Settings	Wireless
Service	Temperature
System Info	Fan Speed
Quicklight	Runtime
	MAC Address
	RDM UID
	DMX Values
	Error Info
	DMX Table

Information on the sub-menu items in the “System Info” menu and the corresponding options can be found in the table below (select with ▲ and ▼, confirm with ENTER).

System Info			
Firmware	DISP	Vx.x.x	Display of the firmware version of the corresponding component
	XY	Vx.x.x	
	LED1	Vx.x.x	
	...	Vx.x.x	
Wireless	Module	TimoTwo	Wireless module model
	Device Name	OTOSW12-xxxx	Device name
	Version	HW (Hardware)	Hardware version number
		SW (Software)	Software version number
	Link Quality	%	Connection quality in per cent
Data Source	None / DMX / Wireless Link / SPI / BLE	Information on the data source	
	Status	Operational: DMX Data: RDM Identify: RF Link: Link State:	Status information
Temperature	LED	xxx °C/°F	Display of the temperature of the corresponding component
	Base	xxx °C/°F	
	Temperature Unit	°C °F	Setting of the temperature unit (press ENTER to change)
Fan Speed	xxxx RPM	Display of the speed of the corresponding fan	
Runtime	Total	xxxx h : xx m	Total operating time
	Operation	xxxx h : xx m	Time in use
	LED	xxxx h : xx m	Lamp operating time
	Service	xxxx h : xx m	Operating time since the last reset of the service operating time

MAC Address	xx:xx:xx:xx:xx:xx	MAC address
RDM UID	RDM unique identifier	
DMX Values	Display of the DMX values present	
Error Info	Error display in case of malfunction	
DMX Table	Display of DMX mode tables	

QUICKLIGHT (Quicklight)

Set up a scene quickly and easily using the basic moving head functions without an external controller. Starting from the main display, press MENU to access the main menu. Use ▲ and ▼ to select **Quicklight** and confirm with ENTER. Select the desired menu item with ▲ and ▼, confirm with ENTER, change the value with ▲ and ▼, and confirm the value change with ENTER.

Main Menu	
Control	
Settings	
Service	
System Info	
Quicklight	

Quicklight	
Pan	0 - 255
Tilt	0 - 255
Dimmer	0 - 255
Hue	0 - 255
Saturation	0 - 255
Zoom	0 - 255

If the Quicklight mode is activated, the display does not automatically return to the main display. Quicklight mode is automatically cancelled when you exit the Quicklight menu. The settings in the Quicklight menu are retained even after restarting the light.

SET-UP AND INSTALLATION



DANGER: Overhead mounting requires extensive experience, including calculating the load limit values of the mounting hardware and regular safety inspection of all installation materials and lights. If you do not have these qualifications, do not attempt to perform installation yourself. Refer instead to a qualified professional. There is a risk that devices that are incorrectly installed and secured may come loose and fall down. This can cause serious injury or death.

Thanks to its integrated rubber feet, the light can be positioned in a suitable location on a level surface. It can be truss-mounted using two omega brackets, which are attached to the base of the device (A). If required, the two omega brackets can also be mounted on the appliance base rotated by 90°. Two omega brackets are included in the packaging content. Suitable truss clamps are available as an option. Ensure firm connections, and secure the light to the securing lug (B) with a suitable safety cable.

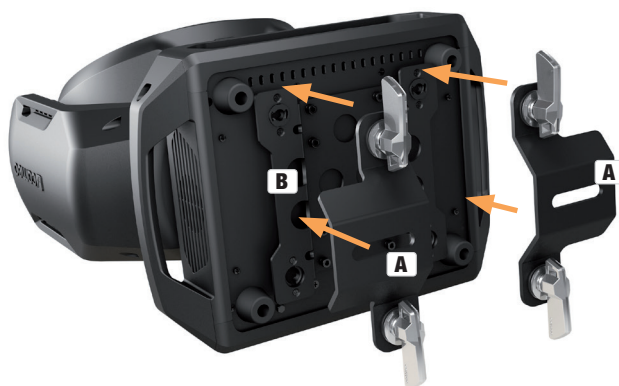

USE POSITION

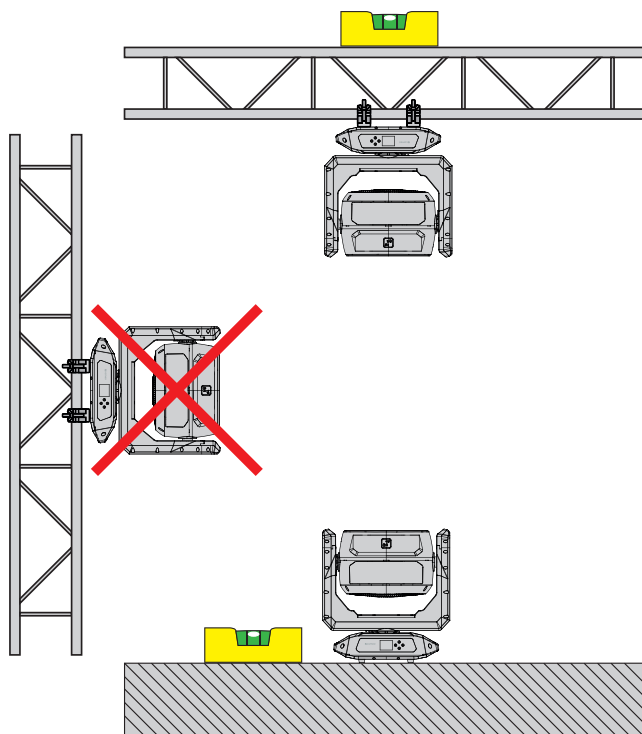

CARE (carried out by user)



WARNING! Before carrying out any care or maintenance, the power supply – and, if possible, all device connections – must be disconnected.



PLEASE NOTE! Improper care can lead to impairment or even destruction of the device.

1. Housing surfaces must be cleaned with a clean, damp cloth. Make sure that no moisture can penetrate the device.
2. Air inlets and outlets must be regularly cleaned of dust and dirt. If compressed air is used, make sure that damage to the device is prevented (for example, fans must be blocked in this case, as they could otherwise over-rev).
3. Cables and connectors must be cleaned regularly, and dust and dirt must be removed.
4. In general, no cleaning agents or abrasive agents may be used; otherwise, the surface finish may be damaged.
5. Devices must be stored in a dry environment and protected from dust and dirt.
6. To ensure correct and safe operation, all accessible or removable lenses and light-emitting apertures must be cleaned regularly.

MAINTENANCE AND REPAIR (by qualified personnel only)



DANGER! There are live components in the device. Even after disconnecting from the mains, there may still be residual voltage in the device, for example, due to charged capacitors.



PLEASE NOTE! Maintenance and repair work may only be carried out by sufficiently qualified personnel. If in doubt, consult a specialist workshop.



PLEASE NOTE! Improperly performed maintenance work may affect warranty claims.



PLEASE NOTE! For conversion or retrofit sets provided by the manufacturer, it is essential to observe the enclosed installation instructions.

DIMENSIONS (mm)

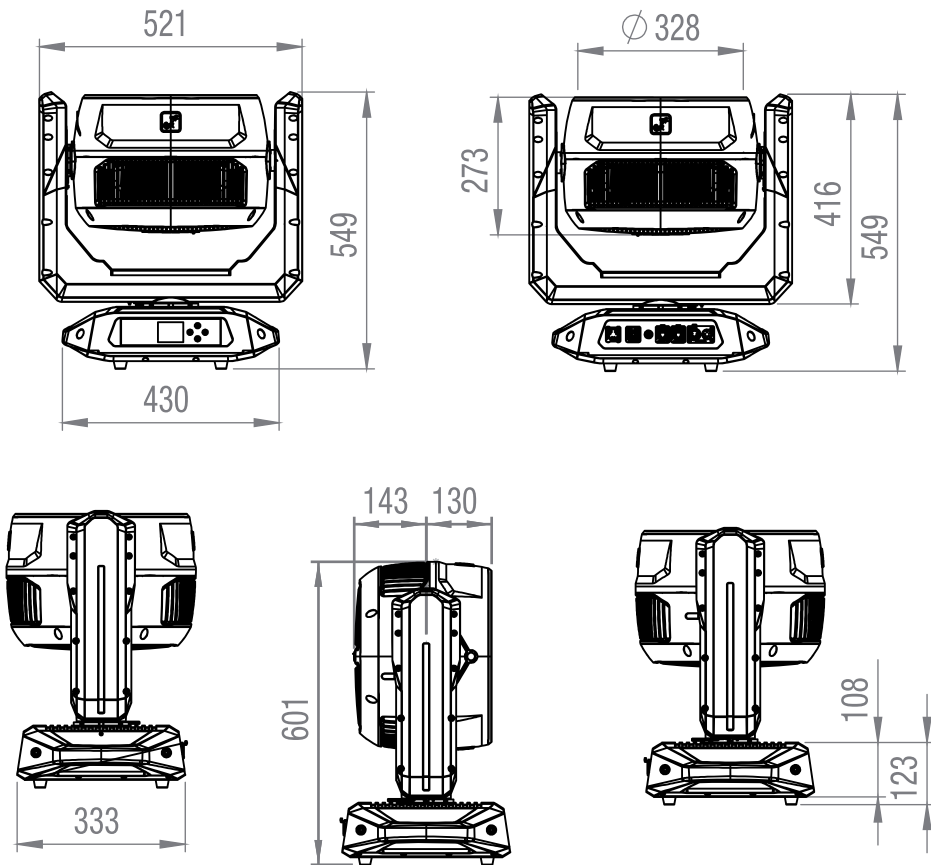

TECHNICAL DATA

Item no.	CLOTOSW12
Product category	LED wash moving light
Type	Moving head
Light source centre LED	32 × 50 W LED
Colour mixing centre LEDs	RGLB
Number of ring segments	98
Colour mixing ring LEDs	RGB
Pan angle	Adjustable: 630° / 540°
Tilt angle	241
LED PWM	650 Hz, 1530 Hz, 3600 Hz, 12 kHz, 18.9 kHz, 25 kHz

ENGLISH	Dimmer resolution	16-bit		
	Dimmer curves	Linear, exponential, logarithmic, S-curve		
	Calibration	Yes		
	CRI	>85		
	Luminous flux	19500 lm		
DEUTSCH	Illuminance	16,200 lx (10 m, narrow)		
	Beam angle / field angle	4–45° / 10–60°		
FRANCAIS	CCT	1800–10,000 K		
	Control protocols	DMX, RDM, W-DMX, CRMX		
ESPANOL	Data connections	5-pin XLR male + female; 2× RJ45		
	DMX modes	24CH RGBL Effect		
		23CH HSI Wash		
		24CH RGBL Wash 8bit		
		28CH RGBL Wash		
		40CH HSI Pattern		
		50CH RGBL Pattern		
		57CH RGBL Rings		
		165CH RGBL Pixel		
		445CH RGBL Pixel Full		
13CH Dual Input				
23CH Dual Input				
29CH Dual Rings				
POLSKI	DMX functions	Pan (fine); tilt (fine); dimmer (fine); strobe functions, RGBL (fine); hue (fine); saturation; colour temperature; tint; colour presets; colour crossfade; ring dimmer; ring RGB; ring strobe, ring pattern selection; ring pattern speed; pattern folder; pattern selection; pattern position and speed; pattern transition; pattern fade/wake effect; background dimmer (fine); background strobe; background RGBL; background hue (fine); background saturation; background colour temperature; background tint; background colour presets; background colour crossfade; zoom; LED control crossfade; device settings; RGBL; ring RGB		
		Stand alone	Scene, loop	
		System settings	Display; dimmer; colour calibration; movement; fan; signal fail; pixel mirror	
		Display / indicators	LC display	
		IP rating	IP65 for temporary outdoor use	
		Ambient temperature rating	–10–40° C	
		ITALIANO	DMX	

Cooling system	Temperature-controlled fans
Operation voltage	100–240 V AC / 50–60Hz
Max. power consumption	1400 W
Fuse	T 16 A / 250 V
Power connection	Seetronic IP65
Power link	No power link
Max. power out (110 V)	n.a.
Max. power out (230 V)	n.a.
Housing	Metal
Risk group	1
Minimum distance to illuminated surface	3 m
Minimum distance to normal flammable materials	0.5 m
Dimensions (W × H × D)	See graphics
Weight	31.8 kg

EXPLANATION OF IP PROTECTION CLASS

1. An IP protection class only reflects protection against solid objects and water. It does not describe general weather resistance, such as protection from UV radiation and temperature.
2. The first identification digit indicates protection against dust, solid objects, and contact:

IP2X	Protected against solid foreign objects ≥ 12.5 mm in diameter
IP3X	Protected against solid foreign objects ≥ 2.5 mm in diameter
IP4X	Protected against solid foreign objects ≥ 1.0 mm in diameter
IP5X	Protected against dust in harmful quantities and completely protected against contact
IP6X	Are dust-tight and completely protected against contact

3. The second digit indicates protection against water:

IPX0	No protection
IPX1	Protection against dripping water
IPX2	Protection against dripping water when the device is tilted by up to 15°
IPX3	Protection against falling spray water up to 60° from the vertical
IPX4	Protection against splashing water on all sides
IPX5	Protection against water jets (nozzle) from any angle
IPX6	Protection against strong water jets
IPX7	Protection against temporary immersion

4. In addition, some device-specific measures such as covers and sealing caps are necessary in order to achieve the specified protection class (for example, protective caps on unused connectors).



The product's IP protection class can be found in the technical data and is printed on the device.

MINIMUM DISTANCE TO ILLUMINATED SURFACE

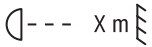

This symbol with the distance stated in metres (m) indicates the minimum distance of the light fixture to the illuminated surface. The value valid for this device can be found in the technical data in this manual and is printed on the device!

MINIMUM DISTANCE TO NORMALLY FLAMMABLE MATERIALS

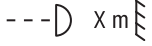

This symbol with the distance stated in metres (m) indicates the minimum distance of the device to normally flammable materials. The value valid for this device can be found in the technical data in this manual!

DISPOSAL



Packaging:

1. Packaging can be recycled using the usual disposal methods.
2. Please separate the packaging in accordance with the disposal laws and recycling regulations in your country.



Device:

1. This device is subject to the European Directive on Waste Electrical and Electronic Equipment, as amended. WEEE Directive Waste Electrical and Electronic Equipment. Waste equipment does not belong in household waste. Waste equipment must be disposed of via an authorised waste disposal company or a municipal waste disposal facility. Please observe the applicable regulations in your country!
2. Observe all disposal laws applicable in your country.
3. As a private customer, you can obtain information on environmentally friendly disposal options from the seller of the product or the appropriate regional authorities.

MANUFACTURER'S DECLARATIONS

Manufacturer's warranty and limitation of liability

Adam Hall GmbH | Adam-Hall-Str.1 | 61267 Neu-Anspach | Germany

Email: Info@adamhall.com / +49 (0)6081 / 9419-0

Our current warranty conditions and limitation of liability can be found at:

https://cdn-shop.adamhall.com/media/pdf/Manufacturers-Declarations-CAMEO_DE_EN_ES_FR.pdf

For service requests, please contact your distribution partner.

CE conformity

Adam Hall GmbH hereby confirms that this product meets the following guidelines (where applicable):

Low-Voltage Directive (2014/35/EU)

EMC Directive (2014/30/EU)

RoHS (2011/65/EU)

RED (2014/53/EU)

EC Declaration of Conformity

Declarations of conformity for products subject to the LVD, EMC, and RoHS Directives can be requested from info@adamhall.com

Declarations of conformity for products subject to RED can be downloaded from www.adamhall.com/compliance/

Subject to misprints and errors, as well as technical or other modifications!

SIE HABEN DIE RICHTIGE WAHL GETROFFEN!

Dieses Gerät wurde unter hohen Qualitätsanforderungen entwickelt und gefertigt, um viele Jahre einen reibungslosen Betrieb zu gewährleisten. Bitte lesen Sie diese Bedienungsanleitung sorgfältig, damit Sie Ihr neues Produkt von Cameo Light schnell und optimal einsetzen können. Weitere Informationen über Cameo Light erhalten Sie auf unserer Website **CAMEOLIGHT.COM**.

INFORMATIONEN ZU DIESER BEDIENUNGSANLEITUNG

- Lesen Sie vor Inbetriebnahme die Sicherheitshinweise und die gesamte Anleitung aufmerksam durch.
- Beachten Sie die Warnungen auf dem Gerät und in der Bedienungsanleitung.
- Bewahren Sie die Bedienungsanleitung immer in Reichweite auf.
- Wenn Sie das Gerät verkaufen oder weitergeben, händigen Sie unbedingt auch diese Bedienungsanleitung aus, da sie ein wesentlicher Bestandteil des Produkts ist.

BESTIMMUNGSGEMÄSSER GEBRAUCH

Bei dem Produkt handelt es sich um ein Gerät für die Veranstaltungstechnik!

Das Produkt ist für den professionellen Einsatz im Bereich der Veranstaltungstechnik entwickelt worden und ist nicht für die Verwendung in Haushalten geeignet!

Temporärer Betrieb! Veranstaltungsequipment ist grundsätzlich nur für den vorübergehenden Betrieb konzipiert und nicht für den Dauerbetrieb und Festinstallation vorgesehen!

Weiterhin ist dieses Produkt nur für qualifizierte Benutzer mit Fachkenntnissen im Umgang mit Veranstaltungstechnik vorgesehen!

Die Benutzung des Produkts außerhalb der spezifizierten technischen Daten und Betriebsbedingungen gilt als nicht bestimmungsgemäß!

Haftung für Schäden und Drittschäden an Personen und Sachen durch nicht bestimmungsgemäßen Gebrauch ist ausgeschlossen!

Das Produkt ist nicht geeignet für:

- Personen (einschließlich Kinder) mit eingeschränkten körperlichen, sensorischen oder geistigen Fähigkeiten oder mangelnder Erfahrung und Kenntnis.
- Kinder (Kinder müssen angewiesen werden, nicht mit dem Gerät zu spielen).

BEGRIFFS- UND SYMBOLERKLÄRUNGEN

1. **GEFAHR:** Mit dem Wort GEFAHR, evtl. in Kombination mit einem Symbol, wird auf unmittelbar gefährliche Situationen oder Zustände für Leib und Leben hingewiesen.
2. **WARNUNG:** Mit dem Wort WARNUNG, evtl. in Kombination mit einem Symbol, wird auf potentiell gefährliche Situationen oder Zustände für Leib und Leben hingewiesen.
3. **VORSICHT:** Mit dem Wort VORSICHT, evtl. in Kombination mit einem Symbol, wird auf Situationen oder Zustände hingewiesen, die zu Verletzungen führen können.
4. **ACHTUNG:** Mit dem Wort ACHTUNG, evtl. in Kombination mit einem Symbol, wird auf Situationen oder Zustände hingewiesen, die zu Sach- und/oder Umweltschäden führen können.



Dieses Symbol kennzeichnet Gefahren, die einen elektrischen Schlag verursachen können.



Dieses Symbol kennzeichnet Gefahrenstellen oder gefährliche Situationen.



Dieses Symbol kennzeichnet Gefahren durch heiße Oberflächen.



Dieses Symbol weist darauf hin, dass es vermieden werden muss, in die Lichtquelle zu schauen oder zu starren.



Dieses Symbol kennzeichnet ein Gerät, in dem sich keine vom Benutzer austauschbaren Teile befinden.



Dieses Symbol kennzeichnet ergänzende Informationen zur Bedienung des Produkts.

SICHERHEITSHINWEISE



GEFAHR:

1. Öffnen Sie das Gerät nicht und verändern Sie es nicht.
2. Wenn Ihr Gerät nicht mehr ordnungsgemäß funktioniert, Flüssigkeiten oder Gegenstände in das Geräteinnere gelangt sind, oder das Gerät anderweitig beschädigt wurde, schalten Sie es sofort aus und trennen es von der Spannungsversorgung. Dieses Gerät darf nur von autorisiertem Fachpersonal repariert werden.
3. Bei Geräten der Schutzklasse 1 muss der Schutzleiter korrekt angeschlossen werden. Unterbrechen Sie niemals den Schutzleiter. Geräte der Schutzklasse 2 haben keinen Schutzleiter.
4. Sorgen Sie dafür, dass spannungsführende Kabel nicht geknickt oder anderweitig mechanisch beschädigt werden.
5. Überbrücken Sie niemals die Gerätesicherung.



WARNUNG:

1. Das Gerät darf nicht in Betrieb genommen werden, wenn es offensichtliche Beschädigungen aufweist.
2. Das Gerät darf nur im spannungsfreien Zustand installiert werden.
3. Wenn das Netzkabel des Geräts beschädigt ist, darf das Gerät nicht in Betrieb genommen werden.
4. Fest angeschlossene Netzleitungen dürfen nur von einer qualifizierten Person ersetzt werden.

**ACHTUNG:**

1. Nehmen Sie das Gerät nicht in Betrieb, wenn es starken Temperaturschwankungen ausgesetzt war (beispielsweise nach dem Transport). Feuchtigkeit und Kondensat könnten das Gerät beschädigen. Schalten Sie das Gerät erst ein, wenn es Umgebungstemperatur erreicht hat.
2. Stellen Sie sicher, dass die Spannung und die Frequenz des Stromnetzes mit den auf dem Gerät angegebenen Werten übereinstimmen. Verfügt das Gerät über einen Spannungswahlschalter, schließen Sie das Gerät erst an, wenn dieser korrekt eingestellt ist. Nutzen sie nur geeignete Netzkabel.
3. Um das Gerät allpolig vom Netz zu trennen genügt es nicht, den Ein-/Aus-Schalter am Gerät zu betätigen.
4. Stellen Sie sicher, dass die eingesetzte Sicherung dem auf dem Gerät abgedruckten Typ entspricht.
5. Stellen Sie sicher, dass geeignete Maßnahmen gegen Überspannung (z.B. Blitzschlag) ergriffen wurden.
6. Beachten Sie den angegebenen maximalen Ausgangsstrom an Geräten mit Power Out Anschluss. Beachten Sie, dass die gesamte Stromaufnahme aller angeschlossenen Geräte den vorgegebenen Wert nicht überschreitet.
7. Ersetzen Sie steckbare Netzleitungen nur durch Originalleitungen.

**GEFAHR:**

1. Erstickungsgefahr! Kunststoffbeutel und Kleinteile müssen außer Reichweite von Personen (einschließlich Kindern) mit eingeschränkten körperlichen, sensorischen oder geistigen Fähigkeiten aufbewahrt werden.
2. Gefahr durch Herabfallen! Stellen Sie sicher, dass das Gerät sicher installiert ist und nicht herunterfallen kann. Verwenden Sie ausschließlich geeignete Stative bzw. Befestigungen (im Besonderen bei Festinstallationen). Stellen Sie sicher, dass Zubehör ordnungsgemäß installiert und gesichert ist. Achten sie dabei darauf, dass geltende Sicherheitsbestimmungen eingehalten werden.

**WARNUNG:**

1. Verwenden Sie das Gerät nur in der vorgesehenen Art und Weise.
2. Betreiben Sie das Gerät nur mit dem vom Hersteller empfohlenen und vorgesehenen Zubehör.
3. Beachten Sie bei der Installation die für Ihr Land geltenden Sicherheitsvorschriften.
4. Überprüfen Sie nach dem Anschluss des Geräts alle Kabelwege, um Schäden oder Unfälle, z. B. durch Stolperfallen zu vermeiden.
5. Beachten Sie unbedingt den angegebenen Mindestabstand zu normal entflammbar Materialien! Sofern dieser nicht explizit ausgewiesen ist, beträgt der Mindestabstand 0,3 m.
6. Beachten Sie unbedingt den auf dem Gerät abzulesenden Mindestabstand zur beleuchteten Fläche!

**VORSICHT:**

1. Bei beweglichen Bauteilen wie Montagebügeln, oder sonstigen beweglichen Bauteilen besteht die Möglichkeit sich zu klemmen.
2. Bei Geräten mit motorisch angetriebenen Bauteilen besteht Verletzungsgefahr durch die Bewegung des Gerätes. Plötzliche Gerätebewegungen können zu Schreckreaktionen führen.
3. Die Gehäuseoberfläche des Geräts kann sich im regulären Betrieb stark erwärmen. Stellen Sie sicher, dass ein versehentliches Berühren des Gehäuses ausgeschlossen ist. Lassen Sie das Gerät vor dem Abbau, vor Wartungsarbeiten und vor dem Aufladen etc. immer ausreichend abkühlen.

**ACHTUNG:**

1. Installieren und betreiben Sie das Gerät nicht in der Nähe von Heizkörpern, Wärmespeichern, Öfen oder sonstigen Wärmequellen. Sorgen Sie dafür, dass das Gerät immer so installiert ist, dass es ausreichend gekühlt wird und nicht überhitzen kann.
2. Platzieren Sie keine Zündquellen wie z.B. brennende Kerzen in der Nähe des Geräts.
3. Lüftungsöffnungen dürfen nicht abgedeckt und Lüfter nicht blockiert werden.
4. Nutzen Sie zum Transport die Originalverpackung oder vom Hersteller dafür vorgesehene Verpackungen.
5. Vermeiden Sie, dass Erschütterung oder Schläge auf das Gerät einwirken.
6. Beachten Sie die IP-Schutzart, sowie die Umgebungsbedingungen wie Temperatur und Luftfeuchtigkeit entsprechend der Spezifizierung.
7. Geräte können stetig weiterentwickelt werden. Bei abweichenden Angaben zu Betriebsbedingungen, Leistung oder sonstigen Geräteeigenschaften zwischen Bedienungsanleitung und Gerätebeschriftung, hat immer die Angabe auf dem Gerät Priorität.
8. Das Gerät ist nicht für tropische Klimazonen und für den Betrieb oberhalb 2000 m über NN geeignet.
9. Sofern nicht explizit ausgewiesen, ist das Gerät nicht für den Betrieb unter Marinebedingungen geeignet.

**VORSICHT! WICHTIGE HINWEISE IN BEZUG AUF LICHT-PRODUKTE!**

1. Dieses Gerät ist ein Gerät der Risikogruppe 1. Starren Sie nicht in die Lichtquelle! Schauen Sie nicht mit optischen Instrumenten, wie Lupen oder Ferngläser, direkt in die Lampe!
2. Stroboskopeffekte können bei empfindlichen Menschen epileptische Anfälle auslösen!
3. In diesen Leuchten sind fest installierte Leuchtmittel verbaut, welche nicht durch den Benutzer zu tauschen sind. Die in dieser Leuchte enthaltene Lichtquelle darf nur vom Hersteller oder seinem Servicepartner oder einer ähnlich qualifizierten Person ausgetauscht werden.





SIGNALÜBERTRAGUNG PER FUNK (z.B. W-DMX oder Audio-Funksysteme):

Die Qualität und Leistungsfähigkeit kabelloser Signalübertragungen ist generell abhängig von den Umgebungsbedingungen.

Einfluss auf die Reichweite und Signalstabilität haben z.B.:

Abschirmung (z.B. Mauerwerk, Metallbauten, Wasser)

Hohes Funkaufkommen (z.B. starke W-LAN Netze)

Interferenzen

Elektromagnetische Strahlung (z.B. LED-Videowände, Dimmer)

Alle Reichweitenangaben beziehen sich auf Freifeldanwendung mit Sichtkontakt ohne Störeinflüsse!

Der Betrieb von Sendeanlagen unterliegt behördlichen Bestimmungen. Diese können regional unterschiedlich ausfallen und müssen vor Inbetriebnahme vom Betreiber überprüft werden (z.B. Funkfrequenz und Sendeleistung).



WARNUNG: Geräte mit kabelloser Signalübertragung sind nicht für den Betrieb in sensiblen Bereichen, in denen Funkbetrieb zu möglichen Wechselwirkungen führen kann, geeignet. Dazu zählen z.B.:

- Krankenhäuser, Gesundheitszentren oder andere Einrichtungen des Gesundheitswesens, die Patientenbehandlungen mit Fachpersonal und -ausrüstung durchführen.
- Ex-Bereiche der Klassen I, II und III
- Sperrbereiche
- Militärische Einrichtungen
- Flugzeuge oder Fahrzeuge
- Bereiche, in denen die Nutzung von Mobiltelefonen untersagt ist



SIGNALÜBERTRAGUNG PER W-DMX

WARNUNG: Generell darf kabellose DMX-Übertragung nicht für Anwendungen mit sicherheitsrelevanten Faktoren genutzt werden, die im Falle eines Versagens Personen- oder Sachschäden zur Folge haben können.

Dies gilt im Speziellen für bewegte Szenen- oder Traversenstrukturen, für DMX-gesteuerte Motoren/Hebezeuge oder Hebevorrichtungen zum Betreiben von DMX-betriebenen Bühnenliften, Hydrauliksystemen oder vergleichbaren beweglichen Komponenten.

Weiterhin darf kabellose DMX-Übertragung nicht zum Auslösen von Flammen- oder pyrotechnischen Geräten, explosionsgetriebenen Effekten, sowie zur Steuerung von Gas oder Flüssigkeitseffekten benutzt werden. Dazu zählen z.B. Co2-Kanonen, Konfetti-Shooter, Wasser-Effekte oder Ähnliches.



ACHTUNG! POTENTIELLE BESCHÄDIGUNG DURCH EXTERNE LICHTQUELLEN!

Sonneneinstrahlung, Laserstrahlung und gebündelte Lichtstrahlen anderer Scheinwerfer können das Gehäuse und interne Komponenten, wie Filter, Gobo- und Farbräder, Motoren, Kabel, Riemen etc., sowie Leuchtmittel beschädigen!

Setzen Sie das Gerät und vor allem die Linsenöffnung während des Auspackens, der Installation, längerem Nichtgebrauch und im Betrieb nicht direkter Sonneneinstrahlung, Laserstrahlung und gebündelten Lichtstrahlen anderer Scheinwerfer aus! Richten Sie die Linsenöffnung stets Richtung Boden, wenn das Gerät nicht in Gebrauch ist!

Schäden, die durch externe Lichtquellen entstehen, sind von der Herstellergarantie ausgeschlossen!

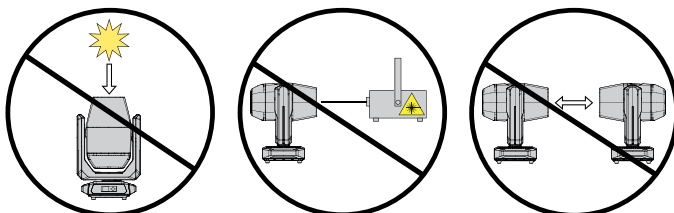

HINWEISE FÜR ORTSVERÄNDERLICHE OUTDOOR-GERÄTE

1. Temporärer Betrieb! Veranstaltungsequipment ist grundsätzlich nur für den vorübergehenden Betrieb konzipiert.
2. Dauerbetrieb oder dauerhafte bauliche Anbringung, besonders im Außenbereich, kann zur Beeinträchtigung der Funktion, sowie der Oberflächen und Dichtungen und zu beschleunigter Materialermüdung führen.
3. Durch Beschädigungen der Oberflächenbeschichtung kann der Korrosionsschutz des Geräts beeinträchtigt werden. Eine beschädigte Oberflächenbeschichtung (z.B. Kratzer) muss zeitnah durch geeignete Maßnahmen wiederhergestellt werden.

LIEFERUMFANG

Entnehmen Sie das Produkt aus der Verpackung und entfernen Sie sämtliches Verpackungsmaterial. Bitte überprüfen Sie die Vollständigkeit und Unversehrtheit der Lieferung und benachrichtigen Sie Ihren Vertriebspartner bitte unverzüglich nach dem Kauf, falls die Lieferung nicht komplett oder beschädigt ist.

Im Lieferumfang des Produkts sind enthalten:

- ▶ 1 × OTOS W12 Wash Moving Head
- ▶ 1 × Netzkabel
- ▶ 2 × Omega-Bügel
- ▶ Safety- und Complianceinformationen (Bedienungsanleitung als Download per QR-Code)

EINFÜHRUNG

PROFESSIONELLER OUTDOOR LED WASH MOVING HEAD
CLOTOSW12

STEUERUNGSFUNKTIONEN:

13-Kanal Dual, 23-Kanal Dual, 29-Kanal Dual, 24-Kanal RGLB Effekt, 23-Kanal HSI, 24-Kanal RGLB Wash, 28-Kanal RGLB, 40-Kanal HSI, 50-Kanal RGLB Pattern, 57-Kanal RGLB Rings, 165-Kanal RGLB, 445-Kanal RGLB Full Access

Master / Slave Betrieb

Standalone Funktion

Artnet

sACN

W-DMX™

EIGENSCHAFTEN:

Schutzart IP65. 32 x 50 W RGLB LEDs plus LED-Ring (98 x 0,5 W RGB LEDs). DMX512. Wireless DMX. Artnet und sACN. 5-Pol DMX-Anschlüsse. Zoom-Funktion. 2 x Omega-Montagebügel inklusive. Betriebsspannung 100 - 240 V AC.

Die Scheinwerfer verfügen über den RDM-Standard (Remote Device Management). Diese Gerätefernverwaltung ermöglicht die Statusabfrage und Konfiguration von RDM-Endgeräten über einen RDM-fähigen Controller, wie den optional erhältlichen Cameo UNICON (Artikelnummer CLIREMOTE).

ANSCHLÜSSE, BEDIEN- UND ANZEIGEELEMENTE

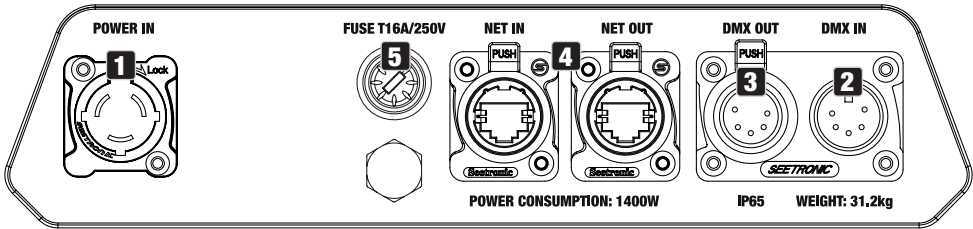

1 POWER IN

IP65 Netzeingangsbuchse mit Gummidichtkappe. Betriebsspannung 100 - 240V AC / 50 - 60Hz. Anschluss mit Hilfe des mitgelieferten Netzkabels (bei Nichtgebrauch stets mit der Gummidichtkappe verschließen).

2 DMX IN

Männliche IP65 5-Pol XLR-Buchse zum Anschließen eines DMX-Kontrollgeräts (z.B. DMX-Pult, bei Nichtgebrauch stets mit der Gummidichtkappe verschließen).

3 DMX OUT

Weibliche IP65 5-Pol XLR-Buchse zum Weiterleiten des DMX-Steuersignals (bei Nichtgebrauch stets mit der Gummidichtkappe verschließen).

4 NET IN / OUT

RJ45 Netzwerk-Anschlüsse zum Verbinden mit einem ArtNet bzw. sACN Netzwerk und zum Weiterleiten des Steuersignals (bei Nichtgebrauch stets mit der Gummidichtkappe verschließen). Verwenden Sie für die Einrichtung des Netzwerks IP65 Kabel der Kategorie CAT-5e oder besser.

5 FUSE

IP65 Sicherungshalter für 5 x 20mm Sicherungen. **WICHTIGER HINWEIS:** Ersetzen Sie die Sicherung ausschließlich durch eine Sicherung des gleichen Typs und mit gleichen Werten. Verschließen Sie den Sicherungshalter wieder sorgfältig, damit die Dichtheit nach IP65 weiterhin gewährleistet ist. Sollte die Sicherung wiederholt auslösen, wenden Sie sich bitte an ein autorisiertes Servicezentrum.

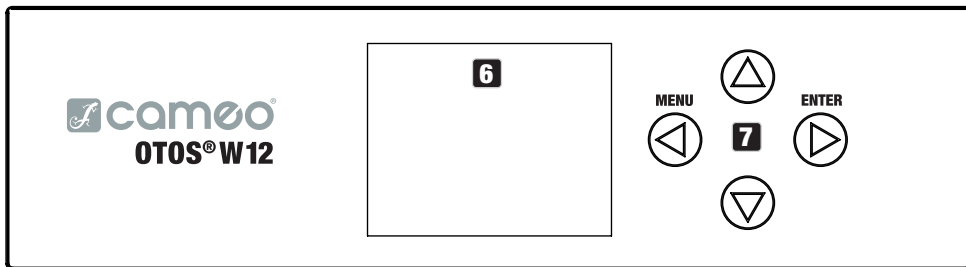

6 LC-DISPLAY

Das beleuchtete Display zeigt die aktuell aktivierte Betriebsart an (Hauptanzeige), die Menüpunkte im Haupt- und den Untermenüs und den Zahlenwert bzw. Status in bestimmten Menüpunkten. Liegt kein Steuersignal am Gerät an, fangen die Zeichen in der Mitte des Displays an zu blinken, das Blinken stoppt, sobald ein Steuersignal anliegt (W-DMX, DMX- und Slave-Betrieb).

7 BERÜHRUNGSEMPFINDLICHE BEDIENFELDER

MENU - Durch Drücken auf MENU gelangen Sie in das Hauptmenü. Durch nochmaliges bzw. wiederholtes Drücken gelangen Sie zurück zur Hauptanzeige.

▲ und ▼ - Wählen Sie die Menüpunkte im Hauptmenü (DMX-Adresse, Betriebsart usw.) und in den Untermenüs mit Hilfe von ▲ und ▼ aus. Ändern Sie Wert bzw. Status in einem Menüpunkt, z.B. DMX-Adresse.

ENTER - Durch Drücken auf ENTER gelangen Sie auf die Menüebene um Wert- bzw. Statusänderungen vornehmen zu können und um eines der Untermenüs zu erreichen. Bestätigen Sie Wert- bzw. Statusänderungen durch Drücken auf ENTER.

HINWEISE:

- Vergewissern Sie sich vor dem Navigieren im Gerätemenü, dass die Bedieneinheit trocken und sauber ist, damit ihre Funktionalität nicht beeinträchtigt wird.
- Wasser auf der Bedieneinheit kann z.B. im Outdoor-Betrieb zu Fehlbedienung des Scheinwerfers führen. Aktivieren Sie daher nach der Konfiguration des Scheinwerfers die Lock-Funktion, um eine Fehlbedienung durch Wasser zu verhindern (Settings -> Display -> Autolock). Lock-Funktion deaktivieren: UP und DOWN gleichzeitig für ca. 5 Sekunden drücken.

DRUCKAUSGLEICHSELEMENTE

Die Druckausgleichselemente zur Vermeidung von Kondenswasserbildung im Gehäuseinneren befindet sich im hinteren Teil des Gerätekopfs und in der Gerätebasis. Um die einwandfreie Funktion zu gewährleisten, sind die Elemente vor Verschmutzung zu schützen.

WIRELESS DMX ANTENNE

Die Antenne für die Steuerung per Wireless DMX befindet sich im Inneren der Gerätebasis.



ACHTUNG! Um den Spritzwasserschutz nach Schutzart IP65 bei den DMX- und Netzwerkbuchsen zu gewährleisten, müssen die speziellen Eingangs- und Ausgangsbuchsen korrekt mit den IP65 Spezialsteckern verschlossen sein, bzw. die Gummidichtkappen zum Verschließen verwendet werden. Die Netzbuchsen POWER IN und POWER OUT sind in korrekt gestecktem Zustand spritzwassergeschützt nach IP65, ebenso bei korrekter Verwendung der Gummidichtkappen.



Das batteriegespeiste Display lässt sich aktivieren, selbst wenn das Gerät nicht am Stromnetz angeschlossen ist. Drücken und halten Sie hierfür MENU für die Dauer von circa 10 Sekunden. Sie können nun netzunabhängig Geräteinformationen auslesen und Systemeinstellungen ändern und abspeichern. Die externe Steuerung des Scheinwerfers wird in diesem Fall nicht aktiviert. Aus diesem Grund wird, auch wenn ein Steuersignal am Gerät anliegt, im Display angezeigt, dass kein Steuersignal anliegt.



8 PAN LOCK

Mechanische Verriegelungsvorrichtung um beim Transport das Verdrehen des Kopfes auf horizontaler Ebene zu verhindern (8 mögliche Rastpositionen). Trennen Sie das Gerät vom Netz und schieben den Arretierhebel zum Verriegeln in Richtung Pan-Drehachse, bewegen Sie dabei den Kopf des Geräts auf horizontaler Ebene, bis eine der 8 Rastpositionen gefunden ist und der Arretierhebel einrastet (LOCK). Entriegeln Sie die Vorrichtung vor Inbetriebnahme des Geräts (UNLOCK).



9 TILT LOCK

Mechanische Verriegelungsvorrichtung um beim Transport das Verdrehen des Kopfes auf vertikaler Ebene zu verhindern (7 mögliche Rastpositionen). Trennen Sie das Gerät vom Netz und schieben den Arretierhebel zum Verriegeln in Richtung Tilt-Drehachse, bewegen Sie dabei den Kopf des Geräts auf vertikaler Ebene, bis eine der 7 Rastpositionen gefunden ist und der Arretierhebel einrastet (LOCK). Entriegeln Sie die Vorrichtung vor Inbetriebnahme des Geräts (UNLOCK).



10 GRIFFMULDEN

Zusätzlich zu den beiden Transportgriffen an der Gerätebasis befinden sich praktische Griffmulden oben an den Innenseiten der beiden Gerätearme.

BEDIENUNG

Hinweise

- Sobald der Scheinwerfer korrekt am Stromnetz angeschlossen ist, wird während des Startvorgangs und des Motoren-Resets „Software Update ...please wait“, die Software-Version, „Welcome to Cameo“ und „...RESET“ im Display angezeigt. Nach diesem Vorgang ist der Scheinwerfer betriebsbereit und die Betriebsart, die zuvor aktiviert war, wird gestartet.
- Die Hauptanzeige wird automatisch aktiviert, wenn innerhalb von circa 30 Sekunden keine Eingabe erfolgt.

DISPLAY HAUPTANZEIGE

Die Display Hauptanzeige zeigt in den verschiedenen Betriebsarten unterschiedliche, Betriebsart relevante Informationen an.

Betriebsarten DMX und W-DMX

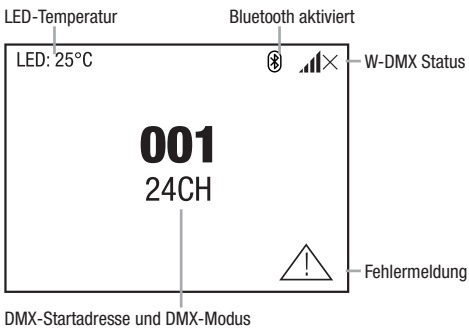

Betriebsarten Artnet und sACN

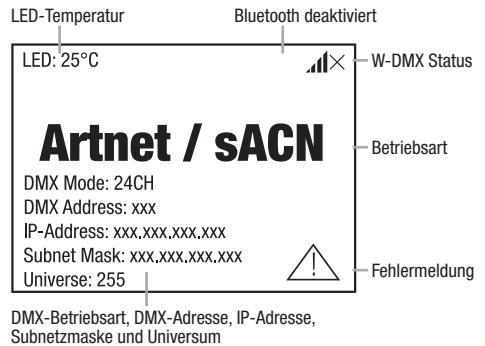

Betriebsart Artnet + DMX

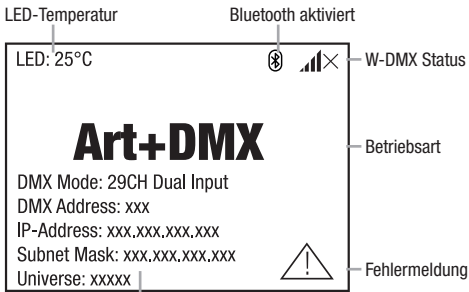

DMX-Betriebsart, DMX-Adresse, IP-Adresse, Subnetzmaske und Universum

Betriebsart sACN + DMX

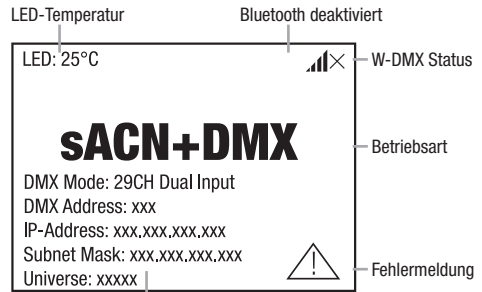

DMX-Betriebsart, DMX-Adresse, IP-Adresse, Subnetzmaske und Universum

Stand-Alone-Betriebsarten

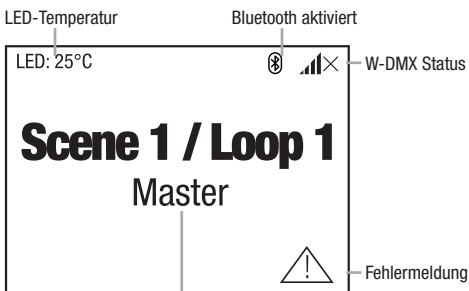

Szene bzw. Loop und Signalausgabe

Betriebsart Slave

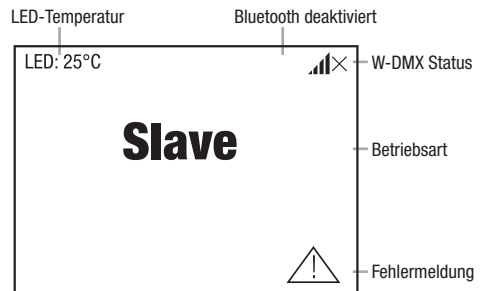

Hinweis zur Hauptanzeige in den Betriebsarten mit externer Steuerung: Sobald das Steuer-Signal unterbrochen wird, beginnen die Zeichen in der Mitte des Displays zu blinken, liegt das Steuer-Signal wieder an, stoppt das Blinken.







Fehlermeldung: Erscheint das Warnsymbol (Dreieck mit Ausrufezeichen) im Display, liegt bei einer oder mehreren Komponenten des Geräts ein Fehler vor. Welche Komponenten dabei betroffen sind, kann im **System Info-Menü** unter **Error Info** eingesehen werden. Falls sich der Fehler nicht durch einen Neustart bzw. Reset beheben lässt, wenden Sie sich bitte an ein autorisiertes Service-Center.

WIRELESS DMX

Zum Koppeln eines Wireless DMX Receivers (Empfänger) mit einem Wireless DMX Transmitter (Sender) muss im entsprechenden Menüpunkt ein Reset (**Unlink**) durchgeführt werden. Der Receiver befindet sich nun in Koppelbereitschaft und wartet auf die Kopplungsanfrage eines Transmitters. Starten Sie die Kopplung, indem Sie im Menü des Transmitters **Link** bzw. **Force to pair** auswählen und bestätigen, die Kopplung erfolgt nun automatisch. Es können auf die gleiche Weise auch mehrere Receiver gleichzeitig oder nacheinander mit einem Transmitter gekoppelt

werden (z.B. für den Master/Slave-Betrieb). Eine Wireless DMX-Verbindung bleibt grundsätzlich so lange erhalten, bis die Verbindung durch den Reset-Befehl im Receiver oder den Unlink-Befehl im Transmitter getrennt wird, unabhängig davon, ob ein Gerät zwischenzeitlich von der Spannungsversorgung getrennt wird.

WIRELESS DMX STATUS

					
W-DMX deaktiviert	W-DMX als Receiver aktiviert, nicht gekoppelt	W-DMX als Receiver aktiviert und gekoppelt, Transmitter abgeschaltet oder außer Reichweite	W-DMX als Receiver aktiviert und gekoppelt, kein DMX-Signal	W-DMX als Receiver aktiviert und gekoppelt, DMX-Signal liegt an	W-DMX als Transmitter aktiviert

KONTROLLMENÜ (Control)

Das Kontrollmenü ermöglicht die Auswahl der verschiedenen Betriebsarten und deren Einstelloptionen in den entsprechenden Untermenüs.

DMX-STARTADRESSE EINSTELLEN (DMX Address)

Ausgehend von der Hauptanzeige gelangen Sie durch Drücken auf MENU in das Hauptmenü (Main Menu). Wählen Sie mit Hilfe von ▲ und ▼ das Kontrollmenü **Control** aus und drücken auf ENTER. Wählen Sie nun den Menüpunkt **DMX Address** aus und bestätigen abermals. Stellen Sie den gewünschten Wert mit ▲ und ▼ ein und bestätigen mit ENTER.

Main Menu	Control	DMX Address
Control	DMX Address	001
Settings	DMX Mode	
Service	Network	
System Info	Stand Alone	
Quicklight	Slave	

DMX-BETRIEBSART EINSTELLEN (DMX Mode)

Ausgehend von der Hauptanzeige gelangen Sie durch Drücken auf MENU in das Hauptmenü (Main Menu). Wählen Sie mit Hilfe von ▲ und ▼ das Kontrollmenü **Control** aus und drücken auf ENTER. Wählen Sie nun den Menüpunkt **DMX Mode** aus und bestätigen abermals. Wählen Sie die gewünschte DMX-Betriebsart mit ▲ und ▼ aus und bestätigen mit ENTER. DMX-Tabellen mit den Kanalbelegungen finden Sie in dieser Anleitung unter DMX STEUERUNG.

Main Menu	
Control	
Settings	
Service	
System Info	
Quicklight	

Control	
DMX Address	
DMX Mode	
Network	
Stand Alone	
Slave	

DMX Mode	
24CH RGBL Effect	
23CH HSI Wash	
24CH RGBL Wash 8bit	
28CH RGBL Wash	
40CH HSI Pattern	
50CH RGBL Pattern	
57CH RGBL PIXEL	
165CH RGBL PIXEL	
445CH RGBL PIXEL Full	
13CH Dual Input	
22CH Dual Input	
29CH Dual Input	

NETZWERK (Network)

Ausgehend von der Hauptanzeige gelangen Sie durch Drücken auf MENU in das Hauptmenü (Main Menu). Wählen Sie mit Hilfe von ▲ und ▼ das Kontrollmenü **Control** aus und drücken auf ENTER. Wählen Sie nun den Menüpunkt **Network** aus und bestätigen abermals.

Main Menu	
Control	
Settings	
Service	
System Info	
Quicklight	

Control	
DMX Address	
DMX Mode	
Network	
Stand Alone	
Slave	

Network	
Protocol	
Universe	
IP Address	
Subnet Mask	
Dual Input Modes	
Signal Routing	

Informationen zu den Untermenüpunkten im Netzwerkmenü und den entsprechenden Einstelloptionen finden Sie in untenstehender Tabelle (Auswahl mit ▲ und ▼, bestätigen mit ENTER, Wert bzw. Status ändern mit ▲ und ▼, bestätigen mit ENTER).

Network Artnet			
Protocol	Artnet	Steuerung per Artnet	
	sACN	Steuerung per sACN	
Universe	Absolute Univ.	Einstellen des absoluten Artnet Universums	Abhängig von Net, Subnet und Universe
	Net	Einstellen des Artnet Netzes	
	Subnet	Einstellen des Artnet Subnetzes	Abhängig von Absolute Univ.
	Universe	Einstellen des Artnet Universums	
IP Address	xxx.xxx.xxx.xxx	Einstellen der IP-Adresse: 1. Block einstellen, bestätigen, 2. Block einstellen, bestätigen...	
Subnet Mask	xxx.xxx.xxx.xxx	Einstellen der Subnetzmaske: 1. Block einstellen, bestätigen, 2. Block einstellen, bestätigen...	
Dual Input Modes	Pixel Address	Einstellen der Pixel Startadresse von 001 bis 4xx	
	Signal Setup	Pixel via Network	Pixelansteuerung per Netzwerk
		Pixel via DMX	Pixelansteuerung per DMX

Signal Routing	Send to XLR	Weiterleiten des Steuersignals an XLR Out
	Backup by XLR	Ansteuerung per XLR bei Netzwerk Signalunterbrechung
	Receive only	Keine Verbindung zwischen Netzwerksignal und XLR-Anschlüssen

Network sACN			
Protocol	Artnet	Steuerung per Artnet	
	sACN	Steuerung per sACN	
Universe	Absolute Univ.	Einstellen des sACN Universums	
IP Address	xxx.xxx.xxx.xxx	Einstellen der IP-Adresse: 1. Block einstellen, bestätigen, 2. Block einstellen, bestätigen...	
Subnet Mask	xxx.xxx.xxx.xxx	Einstellen der Subnetzmaske: 1. Block einstellen, bestätigen, 2. Block einstellen, bestätigen...	
Dual Input Modes	Pixel Address	Einstellen der Pixel Startadresse von 001 bis 4xx	
	Signal Setup	Pixel via Network	Pixelansteuerung per Netzwerk
		Pixel via DMX	Pixelansteuerung per DMX
Signal Routing	Send to XLR	Weiterleiten des Steuersignals an XLR Out	
	Backup by XLR	Ansteuerung per XLR bei Netzwerk Signalunterbrechung	
	Receive only	Keine Verbindung zwischen Netzwerksignal und XLR-Anschlüssen	

STAND-ALONE-MENÜ (Stand Alone)

In den Stand-Along-Betriebsarten Play Scene und Play Loop kann das Steuersignal der entsprechenden Betriebsart via XLR an Slave-Einheiten ausgegeben werden (Master/Alone -> Master). Ist die Ausgabe des Steuersignals nicht gewünscht, deaktivieren Sie die Ausgabe (Master/Alone -> Alone).

Aktivieren Sie eine der acht verfügbaren Szenen (Scene 1 - 8) oder einen der acht verfügbaren Loops (Loop 1 - 8). Die Szenen und Loops sind vorprogrammiert, können aber individuell gestaltet werden (Edit Scene / Edit Loop).

Ausgehend von der Hauptanzeige gelangen Sie durch Drücken auf MENU in das Hauptmenü. Mit Hilfe der von ▲ bzw. ▼ wählen Sie den Menüpunkt **Control** aus und bestätigen mit ENTER. Wählen Sie nun den Menüpunkt **Stand Alone** aus und bestätigen abermals.

Main Menu	
Control	
Settings	
Service	
System Info	
Quicklight	

Control	
DMX Address	
DMX Mode	
Network	
Stand Alone	
Slave	

Stand Alone	
Master/Alone	
Play Scene/Loop	
Edit Scene	
Edit Loop	

Informationen zu den Untermenüpunkten im Stand-Alone-Menü und den entsprechenden Einstelloptionen finden Sie in untenstehender Tabelle (Auswahl mit ▲ und ▼, bestätigen mit ENTER, Wert bzw. Status ändern mit ▲ und ▼, bestätigen mit ENTER).

Stand Alone				
Master/Alone	Master	Steuersignal wird via DMX OUT weitergeleitet		
	Alone	Steuersignal wird nicht weitergeleitet		
Play Scene/ Loop	Scene	Scene 1 - 8	Auswahl und Aktivierung der gewünschten Szene	
	Loop	Loop 1 - 8	Auswahl und Aktivierung des gewünschten Loops	
Edit Scene	Scene 1 - 8	Pan	Stellen Sie jede Szene individuell ein. Szenen werden durch Anwahl aktiviert.	
		Tilt		
		Dimmer		
		...		
Edit Loop	Loop 1 - 8	Step	1 - 8	Auswahl des Schritts 1 - 8
		t-Step	0s - 20min	Einstellen der Schrittdauer
		t-Fade	0s - 20 min	Einstellen der Überblendzeit
		User Scene	1 - 8	Auswahl der Szene 1 - 8
		Skip Step	No / Yes	Schritt überspringen Nein / Ja

SLAVE-BETRIEB (Slave)

Ausgehend von der Hauptanzeige gelangen Sie durch Drücken auf MENU in das Hauptmenü. Mit Hilfe von ▲ und ▼ wählen Sie nun den Menüpunkt **Control** aus und bestätigen mit ENTER. Wählen Sie dann **Slave** aus und bestätigen abermals. Aktivieren Sie die Ausgabe des Steuersignals in der Master-Einheit (Control -> Stand Alone -> Master/Alone -> Master). Verbinden Sie die Slave- und die Master-Einheit (gleiches Modell, gleicher Softwarestand) mit Hilfe eines DMX-Kabels oder stellen die Verbindung via W-DMX her und aktivieren in der Master-Einheit die Stand-Alone Betriebsart Play Scene oder Play Loop. Nun folgt die Slave-Einheit exakt der Master-Einheit.

Main Menu	
Control	
Settings	
Service	
System Info	
Quicklight	

Control	
DMX Address	
DMX Mode	
Network	
Stand Alone	
Slave	

SYSTEMEINSTELLUNGEN (Settings)

Ausgehend von der Hauptanzeige gelangen Sie durch Drücken auf MENU in das Hauptmenü (Main Menu). Wählen Sie mit Hilfe von ▲ und ▼ **Settings** aus und bestätigen mit ENTER.

Main Menu	Settings
Control	Wireless
Settings	Display
Service	Dimmer
System Info	Color Calibration
Quicklight	Movement
	Fan
	Signal Fail
	Pixel Mirror
	Store Default

Informationen zu den Untermenüpunkten im Settings-Menü und den entsprechenden Einstelloptionen finden Sie in untenstehender Tabelle (Auswahl mit ▲ und ▼, bestätigen mit ENTER, Wert bzw. Status ändern mit ▲ und ▼, bestätigen mit ENTER).

Settings (Fettdruck = Werkseinstellung)						
Wireless	Drahtlo- seinstel- lungen	State	On	Drahtlosmodul aktiviert		
			Off	Drahtlosmodul deaktiviert		
		Operating Mode	RX	Drahtlosmodul = Empfänger		
			TX CRMX	Drahtlosmodul = Sender mit CRMX Sen- destandard		
			TX G3	Drahtlosmodul = Sender mit G3 Sen- destandard		
			TX G4s	Drahtlosmodul = Sender mit G4s Sen- destandard		
		Linking	Link	Koppeln mit kompatiblen, koppelbereiten Drahtlos-Geräten		
			Unlink	Wireless-DMX Verbindungen trennen und in Koppelbereitschaft versetzen		
		Linking Key	Linking Key	Einstellen des Verbindungsschlüssels		
			CRMX Mode (nur verfügbar, wenn Operating Mode = RX)	CRMX	Empfangsstandard = CRMX	
				CRMX2	Empfangsstandard = CRMX2	
		CRMX Universe	A - H	Auswahl CRMX Universum A bis H		

Wireless	Drahtlo- seinstel- lungen	Universe Metadata	RGB Colour Code	Red, Orange, Yellow, Green, Cyan, Blue, Purple, White	RGB-Code zur farblichen Dar- stellung des Universums	
			Universe Name	Eine 16-stellige Zeichenkette mit einem individuell einstellbaren Namen, der das Universum identifiziert		
		Bluetooth	State	On	Bluetooth eingeschaltet	
				Off	Bluetooth ausgeschaltet	
		Pin	Pin	On	PIN-Abfrage eingeschaltet (Werkseinstellung 081569)	
				Off	PIN-Abfrage ausgeschaltet	
		Signal Routing	Send to XLR	Backup by XLR	Weiterleiten des Steuersignals an XLR (DMX OUT)	
				Receive only	Ansteuerung per XLR (DMX IN) bei Wire- less Signalunterbrechung	
				Receive only	Keine Verbindung zwischen Wireless-DMX Signal und XLR-Anschlüssen	
		Display	Display Einstel- lungen	Reverse	On	Drehung der Display-Anzeige um 180° (z.B. Kopfübermontage)
Off	Keine Drehung der Display-Anzeige					
Auto	Automatische Lageerkennung (stehend / Kopfübermontage)					
Off Timer	Always On			Off after 20s	Permanent an	
				Off after 20s	Deaktivierung nach ca. 20 Sekunden Inaktivität	
Autolock	On after 60s			Off	Bedienelemente nach ca. 60 Sekunden ohne Eingabe gesperrt (LOCKED). Entsper- ren: Ca. 5 Sekunden lang UP und DOWN gleichzeitig drücken.	
				Off	Autolock-Funktion deaktiviert	
Dimmer	Dim- mer-Ein- stellun- gen	Curve (Dim- merkurve)	Linear	Die Lichtintensität steigt linear mit dem DMX-Wert an		
			Exponen- tial	Die Lichtintensität lässt sich im unteren DMX-Wertbereich fein und im oberen DMX-Wertbereich grob einstellen		

Dimmer	Dimmer-Einstellungen	Curve (Dimmerkurve)	Logarithmic	Die Lichtintensität lässt sich im unteren DMX-Wertbereich grob und im oberen DMX-Wertbereich fein einstellen
			S-Curve	Die Lichtintensität lässt sich im unteren und oberen DMX-Wertbereich fein und im mittleren DMX-Wertbereich grob einstellen
		PWM Frequency	650Hz, 1530Hz, 3600Hz, 12kHz, 18.9kHz, 25kHz	Auswählen der LED PWM Frequenz
		Response (Dimmverhalten)	LED	Der Scheinwerfer reagiert abrupt auf Änderungen des DMX-Werts
			Halogen	Der Scheinwerfer verhält sich ähnlich einem Halogenstrahler mit sanften Helligkeitsänderungen
		Redshift	Dim to Warm	Simuliert die Farbdrift beim Dimmen eines Halogenscheinwerfers. Beim Herunterdimmen des Scheinwerfers verändert sich die Farbtemperatur automatisch zunehmend zu wärmeren Weißtönen und Amber (und umgekehrt)
Off	Funktion deaktiviert			
Colour Calibration	Farbkalibrierung	User		Individuelle Farb-Kalibrierung. Helligkeits-einstellung von Red, Green, Blue und Lime mit Werten von 0 - 255
		Smart		Werkseinstellung
Movement	Kopfbewegungen einstellen	Pan Reverse	On	Umkehrung der Pan Bewegungsrichtung
			Off	Keine Umkehrung der Pan Bewegungsrichtung
		Tilt Reverse	On	Umkehrung der Tilt Bewegungsrichtung
			Off	Keine Umkehrung der Tilt Bewegungsrichtung
		Pan Angle	540°	Pan Winkel 540°
			630°	Pan Winkel 630°
		Position Feedback	On	Automatische Positionskorrektur aktiviert
			Off	Automatische Positionskorrektur deaktiviert
Move in Black	On	Blackout bei Kopfbewegung		
	Off	Kein Blackout bei Kopfbewegung		

Move- ment	Kopf- bewe- gungen einstellen	Silent Movement	On	Verlangsamte Motorbewegungen für leiseren Betrieb
			Off	Funktion deaktiviert
Fan	Lüfterein- stellungen	Auto	Automatische Lüftersteuerung	
		Off	Deaktivierter Lüfter bei stark reduzierter Helligkeit	
		Constant Low	Konstant niedrige Lüftergeschwindigkeit bei reduzierter Helligkeit, falls notwendig	
		Constant Mid	Konstant mittlere Lüftergeschwindigkeit bei reduzierter Helligkeit, falls notwendig	
		Constant High	Konstant hohe Lüftergeschwindigkeit	
Signal Fail	Betriebs- zustand bei DMX-Sig- nal-Un- terbre- chung	Hold	Letzter Befehl wird gehalten	
		Last Stand Alone	Die zuletzt ausgewählte Stand Alone Betriebsart wird aktiviert	
		Fade to Black (10s)	10 Sekunden Fade zu Blackout	
		Blackout	Aktiviert Blackout	
		Full	Full on	
Pixel Mirror	Pixel spiegeln	Off	Off	
		Horizontal	Pixel horizontal spiegeln	
		Vertical	Pixel vertikal spiegeln	
		Horizontal & Vertical	Pixel horizontal und vertikal spiegeln	
Store Default	Einstel- lungen in 3 indivi- duellen Presets speichern	User A	Alle aktuellen Einstellungen als Benutzer-Preset A speichern	
		User B	Alle aktuellen Einstellungen als Benutzer-Preset B speichern	
		User C	Alle aktuellen Einstellungen als Benutzer-Preset C speichern	

SERVICE-MENÜ (Service)

Ausgehend von der Hauptanzeige gelangen Sie durch Drücken auf MENU in das Hauptmenü (Main Menu). Wählen Sie mit Hilfe von ▲ und ▼ **Service** aus und bestätigen mit ENTER.

Main Menu	Service
Control	Load Default
Settings	Reset
Service	Test
System Info	Reset Service Timer
Quicklight	Password

Informationen zu den Untermenüpunkten im Service-Menü und den entsprechenden Optionen finden Sie in untenstehender Tabelle (Auswahl mit ▲ und ▼, bestätigen mit ENTER, Wert bzw. Status ändern mit ▲ und ▼, bestätigen mit ENTER).

Service		
Load Default	Factory Default	Zurücksetzen auf Werkseinstellung
	User A	Zurücksetzen auf User A Werte (User Werte speichern: Settings -> Store Default)
	User B	Zurücksetzen auf User B Werte (User Werte speichern: Settings -> Store Default)
	User C	Zurücksetzen auf User C Werte (User Werte speichern: Settings -> Store Default)
Reset	Pan/Tilt	Pan/Tilt Motoren zurücksetzen
	Head	Motoren im Gerätekopf zurücksetzen
	All	Alle Motoren zurücksetzen
Test	Test Sequence	Vorprogrammierte Sequenz zum Testen aller Komponenten
	Stress Test	Vorprogrammierte Sequenz zum Testen aller Komponenten unter Maximallast
	Motor Test	Alle Motoren einzeln mit Werten von 000 bis 255 ansteuern
Reset Service Timer	Back	Service-Betriebszeit nicht zurücksetzen
	Reset Now	Service-Betriebszeit zurücksetzen
Password	Nur für Service-Zwecke	

SYSTEMINFORMATIONEN (System Info)

Ausgehend von der Hauptanzeige gelangen Sie durch Drücken auf MENU in das Hauptmenü (Main Menu). Wählen Sie mit Hilfe von ▲ und ▼ **System Info** aus und bestätigen mit ENTER.

Main Menu	
Control	
Settings	
Service	
System Info	
Quicklight	

System Info	
Firmware	
Wireless	
Temperature	
Fan Speed	
Runtime	
MAC Address	
RDM UID	
DMX Values	
Error Info	
DMX Table	

Informationen zu den Untermenüpunkten im System-Info-Menü und den entsprechenden Optionen finden Sie in untenstehender Tabelle (Auswahl mit ▲ und ▼, bestätigen mit ENTER).

System Info			
Firmware	DISP	Vx.x.x	Anzeige der Firmware-Version der entsprechenden Komponente
	XY	Vx.x.x	
	LED1	Vx.x.x	
	...	Vx.x.x	
Wireless	Module	TimoTwo	Drahtlosmodul Modell
	Device Name	OTOSW12-xxxx	Gerätename
	Version	HW (Hardware)	Hardware-Versionsnummer
		SW (Software)	Software-Versionsnummer
	Link Quality	%	Verbindungsqualität in Prozent
Data Source	None / DMX / Wireless Link / SPI / BLE	Informationen zur Datenquelle	
Status	Operational: DMX Data: RDM Identify: RF Link: Link State:	Statusinformationen	
Temperature	LED	xxx °C/°F	Anzeige der Temperatur der entsprechenden Komponente
	Base	xxx °C/°F	
	Temperature Unit	°C °F	Einstellen der Temperatureinheit (zum Ändern ENTER drücken)
Fan Speed	xxxx RPM	Anzeige der Drehzahl des entsprechenden Lüfters	
Runtime	Total	xxxx h : xx m	Gesamtbetriebszeit
	Operation	xxxx h : xx m	Nutzzeit
	LED	xxxx h : xx m	Betriebszeit des Leuchtmittels
	Service	xxxx h : xx m	Betriebszeit nach dem Zurücksetzen der Service-Betriebszeit
MAC Address	xx:xx:xx:xx:xx:xx	MAC-Adresse	
RDM UID	RDM Unique Identifier (eindeutige Kennung)		
DMX Values	Anzeige der anliegenden DMX-Werte		

Error Info	Fehleranzeige im Fehlerfall
DMX Table	Anzeige der Tabellen der DMX-Modi

QUICKLIGHT (Quicklight)

Stellen Sie eine Szene mit den Basisfunktionen des Moving Heads ohne externen Controller schnell und unkompliziert ein. Ausgehend von der Hauptanzeige gelangen Sie durch Drücken auf MENU in das Hauptmenü (Main Menu). Wählen Sie mit Hilfe von ▲ und ▼ **Quicklight** aus und bestätigen mit ENTER. Die Auswahl des gewünschten Menüpunkts erfolgt mit ▲ und ▼, die Bestätigung mit ENTER, die Wertänderung mit ▲ und ▼ und die Bestätigung der Wertänderung mit ENTER.

Main Menu	
Control	
Settings	
Service	
System Info	
Quicklight	

Quicklight	
Pan	0 - 255
Tilt	0 - 255
Dimmer	0 - 255
Hue	0 - 255
Saturation	0 - 255
Zoom	0 - 255

Wenn die Betriebsart Quicklight aktiviert ist, wechselt die Anzeige nicht automatisch zur Hauptanzeige. Beim Verlassen des Quicklight-Menüs wird die Quicklight-Betriebsart automatisch beendet. Die Einstellungen im Quicklight-Menü bleiben auch nach einem Neustart des Scheinwerfers erhalten.

AUFSTELLUNG UND MONTAGE



GEFAHR: Überkopfmontage erfordert umfassende Erfahrung, einschließlich der Berechnung der Grenzwerte für die Arbeitslast, des verwendeten Installationsmaterials und der regelmäßigen Sicherheitsüberprüfung aller Installationsmaterialien und Scheinwerfer. Wenn Sie diese Qualifikationen nicht haben, versuchen Sie nicht, eine Installation selbst durchzuführen, sondern nutzen Sie die Hilfe von professionellen Unternehmen. Es besteht die Gefahr, dass sich nicht korrekt montierte und gesicherte Geräte lösen und herabfallen. Dadurch können Personen schwer verletzt oder getötet werden.

Dank der integrierten Gummifüße kann der Scheinwerfer an einer geeigneten Stelle auf eine ebene Fläche gestellt werden. Die Montage an einer Traverse erfolgt mit Hilfe zweier Omega-Bügel, die an der Gerätebasis befestigt werden (A). Bei Bedarf können die beiden Omega-Bügel auch um 90° gedreht an der Gerätebasis montiert werden. Zwei Omega-Bügel sind im Lieferumfang enthalten, geeignete Traversenklemmen sind optional erhältlich. Sorgen Sie für feste Verbindungen und sichern Sie den Scheinwerfer mit einem geeigneten Sicherungsseil an der dafür vorgesehene Stelle (B).

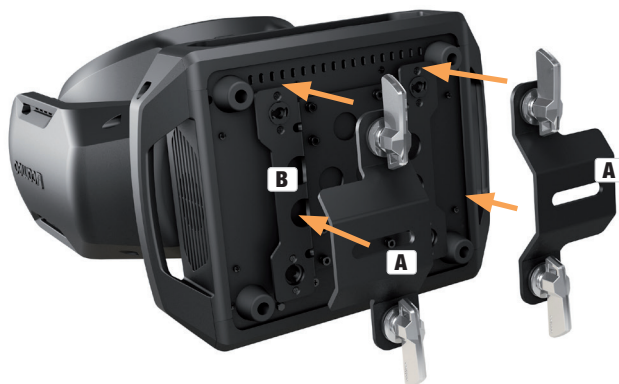

GEBRAUCHSLAGE

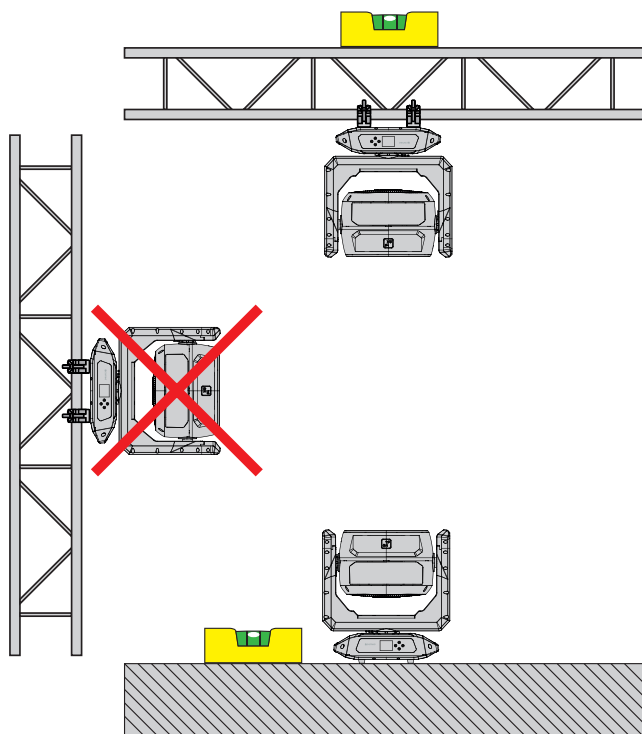

PFLEGE (vom Anwender durchführbar)



WARNUNG! Vor jeglichen Pflegemaßnahmen müssen die Spannungsversorgung und sofern möglich sämtliche Geräteverbindungen getrennt werden.



HINWEIS! Unsachgemäße Pflege kann zu Beeinträchtigung des Gerätes führen bis hin zur Zerstörung.

1. Gehäuseoberflächen müssen mit einem sauberen, feuchten Tuch gereinigt werden. Dabei ist darauf zu achten, dass keine Feuchtigkeit in das Gerät eindringen kann.
2. Luft Ein- und Austrittsöffnungen müssen regelmäßig von Staub und Schmutz befreit werden. Im Fall des Einsatzes von Druckluft ist darauf zu achten, dass Beschädigungen am Gerät verhindert werden (z.B. müssen Lüfter für diesen Fall blockiert werden, da sie sonst überdrehen könnten).
3. Leitungen und Steckkontakte sind regelmäßig zu reinigen und von Staub und Schmutz zu befreien.
4. Es dürfen generell keine Reinigungsmittel oder Mittel mit schleifender Wirkung zur Pflege verwendet werden, andernfalls ist mit Beeinträchtigung der Oberflächenbeschaffenheit zu rechnen.
5. Geräte sind generell trocken zu lagern und vor Staub und Verschmutzung zu schützen.
6. Um den korrekten und sicheren Betrieb zu gewährleisten, müssen sämtliche zugängliche oder herausnehmbare Linsen und Lichtaustrittsöffnungen regelmäßig gereinigt werden.

WARTUNG UND REPARATUR (nur durch Fachpersonal)



GEFAHR! Im Gerät befinden sich Spannungsführende Bauteile. Auch nach Trennung der Netzverbindung kann noch Restspannung im Gerät vorhanden sein, z.B. durch geladene Kondensatoren.



HINWEIS! Wartungs- und Reparaturmaßnahmen dürfen nur von ausreichend qualifiziertem Fachpersonal durchgeführt werden. Im Zweifel wenden Sie sich an eine Fachwerkstatt.



HINWEIS! Unsachgemäß ausgeführte Wartungsarbeiten können den Gewährleistungsanspruch beeinträchtigen.



HINWEIS! Bei vom Hersteller vorgesehenen Um- oder Nachrüstsets beachten Sie unbedingt die beiliegende Einbauanleitung.

ABMESSUNGEN (mm)

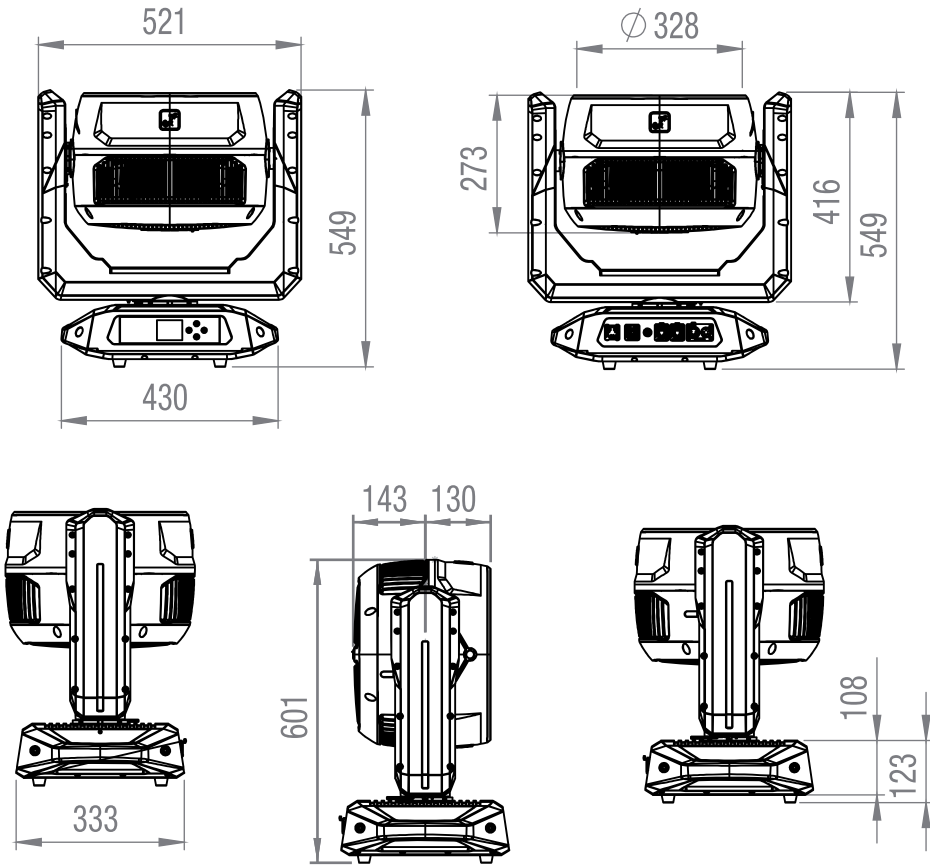

TECHNISCHE DATEN

Artikel-Nr.	CLOTOSW12
Produktkategorie	LED Wash Moving Light
Typ	Moving Head
Lichtquelle Center-LED	32 × 50 W LED
Farbmischung Center-LEDs	RGBL
Anzahl der Ringsegmente	98
Farbmischung Ring-LEDs	RGB
Pan-Winkel	Einstellbar: 630° / 540°
Neigungswinkel	241
LED PWM	650 Hz, 1530 Hz, 3600 Hz, 12 kHz, 18,9 kHz, 25 kHz

ENGLISH	Dimmer-Auflösung	16-Bit	
	Dimmer-Kurven	Linear, Exponentiell, Logarithmisch, S-Kurve	
	Kalibrierung	Ja	
	CRI	> 85	
	Lichtstrom	19500 lm	
DEUTSCH	Beleuchtungsstärke	16,200 lx (10 m, schmal)	
	Abstrahlwinkel/Feldwinkel	4–45° / 10–60°	
	CCT	1800–10,000 K	
	Steuerungsprotokolle	DMX, RDM, W-DMX, CRMX	
	Datenverbindungen	5-poliger XLR-Stecker + Buchse; 2 x RJ45	
FRANCAIS	DMX-Modi	24CH RGBL Effect	
		23CH HSI Wash	
		24CH RGBL Wash 8bit	
		28CH RGBL Wash	
		40CH HSI Pattern	
ESPAÑOL	DMX-Modi	50CH RGBL Pattern	
		57CH RGBL Rings	
		165CH RGBL Pixel	
		445CH RGBL Pixel Full	
		13CH Dual Input	
POLSKI	DMX-Funktionen	23CH Dual Input	
		29CH Dual Rings	
		Pan (fine); Tilt (fine); Dimmer (fine); Strobe Functions, RGBL (fine); Hue (fine); Saturation; Colour Temperature; Tint; Colour Presets; Colour Crossfade; Ring Dimmer; Ring RGB; Ring Strobe, Ring Pattern Selection; Ring Pattern Speed; Pattern Folder; Pattern Selection; Pattern Position & Speed; Pattern Transition; Pattern Fade/Wake Effect; Background Dimmer (fine); Background Strobe; Background RGBL; Background Hue (fine); Background Saturation; Background Colour Temperature; Background Tint; Background Colour Presets; Background Colour Crossfade; Zoom; LED Control Crossfade; Device Settings; RGBL; Ring RGB	
		Stand-Alone	Scene, Loop
		Systemeinstellungen	Display; Dimmer; Farbkalibrierung; Bewegung; Lüfter; Signalfehler; Pixel-Mirroring
DMX	Display / Indikatoren	LC-Display	
	IP-Schutzart	IP65 für den vorübergehenden Einsatz im Freien	
	Umgebungstemperatur	-10–40° C	

Kühlungssystem	Temperaturgesteuerte Lüfter
Betriebsspannung	100–240 V AC / 50–60Hz
Max. Leistungsaufnahme	1400 W
Sicherung	T 16 A / 250 V
Stromversorgung	Seetronic IP65
Powerlink	Kein Powerlink
Max. Ausgangsleistung (110 V)	k. A.
Max. Ausgangsleistung (230 V)	k. A.
Gehäuse	Metall
Risikogruppe	1
Mindestabstand zur beleuchteten Fläche	3 m
Mindestabstand zu normal entflammaren Materialien	0,5 m
Abmessungen (B x H x T)	Siehe Grafiken
Gewicht	31,8 kg

ERLÄUTERUNGEN ZUR IP-SCHUTZART

1. Eine IP-Schutzart gibt ausschließlich den Schutz gegen feste Gegenstände, sowie Wasser wieder. Sie beschreibt keine allgemeine Witterungsbeständigkeit, wie beispielsweise Schutz gegen UV-Strahlung und Temperatureinflüsse etc.

2. Die erste Kennziffer bezeichnet den Schutz gegen Staub, feste Gegenstände und Berührung:

IP2X	Geschützt gegen feste Fremdkörper mit Durchmesser ≥ 12.5 mm
IP3X	Geschützt gegen feste Fremdkörper mit Durchmesser ≥ 2.5 mm
IP4X	Geschützt gegen feste Fremdkörper mit Durchmesser ≥ 1.0 mm
IP5X	Geschützt gegen Staub in schädigender Menge und vollständig gegen Berührung geschützt
IP6X	Sind Staubdicht und vollständig gegen Berührung geschützt

3. Die zweite Kennziffer bezeichnet den Schutz gegen Wasser:

IPX0	kein Schutz
IPX1	Schutz gegen Tropfwasser
IPX2	Schutz gegen fallendes Tropfwasser, wenn das Gerät bis zu 15° geneigt ist
IPX3	Schutz gegen fallendes Sprühwasser bis 60° gegen die Senkrechte
IPX4	Schutz gegen allseitiges Spritzwasser
IPX5	Schutz gegen Strahlwasser (Düse) asu beliebigem Winkel
IPX6	Schutz gegen starkes Strahlwasser
IPX7	Schutz gegen zeitweiliges Untertauchen

4. Weiterhin sind teilweise gerätespezifische Maßnahmen wie Abdeckungen und Verschlusskappen notwendig um die angegebene Schutzart zu erreichen (z.B. Schutzkappen an nicht verwendeten Anschlüssen).



Die IP-Schutzart des Produkts finden Sie in den technischen Daten und als Aufdruck auf dem Gerät.

MINDESTABSTAND ZUR BELEUCHTETEN FLÄCHE

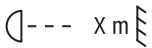

Dieses Symbol mit Entfernungsangabe in Metern (m) gibt den Mindestabstand des Leuchtkörpers zur beleuchteten Fläche an. Den für dieses Gerät gültigen Wert entnehmen Sie bitte den technischen Daten in dieser Anleitung und dem Aufdruck auf dem Gerätegehäuse!

MINDESTABSTAND ZU NORMAL ENTLAMMBAREN MATERIALIEN

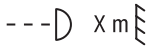

Dieses Symbol mit Entfernungsangabe in Metern (m) gibt den Mindestabstand des Geräts zu normal entflammaren Materialien an. Den für dieses Gerät gültigen Wert entnehmen Sie bitte den technischen Daten in dieser Anleitung!

ENTSORGUNG



Verpackung:

1. Verpackungen können über die üblichen Entsorgungswege dem Wertstoffkreislauf zugeführt werden.
2. Bitte trennen Sie die Verpackung entsprechend der Entsorgungsgesetze und Wertstoffverordnungen in Ihrem Land.



Gerät:

1. Dieses Gerät unterliegt der europäischen Richtlinie für Elektro- und Elektronik-Altgeräte in der jeweils geltenden aktuellen Fassung. WEEE-Richtlinie Waste Electrical and Electronical Equipment. Altgeräte gehören nicht in den Hausmüll. Das Altgerät muss über einen zugelassenen Entsorgungsbetrieb oder eine kommunale Entsorgungseinrichtung entsorgt werden. Bitte beachten Sie geltende Vorschriften in Ihrem Land!
2. Beachten Sie alle in Ihrem Land geltenden Entsorgungsgesetze.
3. Als Privatkunde erhalten Sie Informationen zu umweltfreundlichen Entsorgungsmöglichkeiten über den Händler, bei dem das Produkt erworben wurde, oder über die entsprechenden regionalen Behörden.

HERSTELLERERKLÄRUNGEN

Herstellergarantie & Haftungsbeschränkung

Adam Hall GmbH, Adam-Hall-Str. 1, D-61267 Neu Anspach /

E-Mail Info@adamhall.com / +49 (0)6081 / 9419-0

Unsere aktuellen Garantiebedingungen und Haftungsbeschränkung finden Sie unter:

https://cdn-shop.adamhall.com/media/pdf/Manufacturers-Declarations-CAMEO_DE_EN_ES_FR.pdf

Im Servicefall wenden Sie sich an Ihren Vertriebspartner.

CE-Konformität

Hiermit erklärt die Adam Hall GmbH, dass dieses Produkt folgender Richtlinie entspricht (soweit zutreffend):

Niederspannungsrichtlinie (2014/35/EU)

EMV-Richtlinie (2014/30/EU)

RoHS (2011/65/EU)

RED (2014/53/EU)

CE-Konformitätserklärung

Konformitätserklärungen für Produkte, die der LVD, EMC, RoHS-Richtlinie unterliegen, können unter info@adamhall.com angefragt werden.

Konformitätserklärungen für Produkte, die der RED-Richtlinie unterliegen, können unter www.adamhall.com/compliance/ heruntergeladen werden.

Druckfehler und Irrtümer, sowie technische oder sonstige Änderungen sind vorbehalten!

VOUS AVEZ FAIT LE BON CHOIX !

Cet appareil a été développé et fabriqué selon les normes de qualité les plus élevées afin de garantir de nombreuses années de fonctionnement sans problème. Veuillez lire attentivement ce manuel d'utilisation afin de pouvoir utiliser rapidement et de manière optimale votre nouveau produit Cameo Light. De plus amples informations sur Cameo Light sont disponibles sur notre site web **CAMEOLIGHT.COM**

INFORMATIONS SUR CE MANUEL D'UTILISATION

- Lisez attentivement les consignes de sécurité et l'ensemble du manuel avant d'utiliser l'appareil.
- Respectez les avertissements figurant sur l'appareil et dans le manuel d'utilisation.
- Gardez toujours le manuel d'utilisation à portée de main.
- Si vous vendez ou transmettez l'appareil, il est important d'inclure également ce manuel d'utilisation, car il fait partie intégrante du produit.

UTILISATION PRÉVUE

Ce produit est un appareil pour technologie événementielle.

Ce produit a été développé pour une utilisation professionnelle dans le domaine de la technologie événementielle et ne convient pas à un usage domestique.

Fonctionnement temporaire ! Les équipements événementiels sont généralement conçus pour un usage temporaire et non pour un fonctionnement continu et une installation fixe.

En outre, ce produit est exclusivement destiné à des utilisateurs qualifiés possédant des connaissances spécialisées en matière de technologie événementielle,

L'utilisation du produit en dehors des données techniques et des conditions de fonctionnement spécifiées est considérée comme une exploitation inappropriée.

Toute responsabilité relative aux dommages et aux dégâts causés par des tiers aux personnes et aux biens suite à une utilisation inappropriée est exclue.

Le produit ne convient pas :

- À une utilisation par des personnes (notamment les enfants) ayant des capacités physiques, sensorielles ou mentales limitées ou un manque d'expérience et de connaissances.
- Aux enfants (les enfants doivent être informés qu'ils ne doivent pas jouer avec l'appareil).

EXPLICATION DES TERMES ET PICTOGRAMMES

1. **DANGER** : Le mot DANGER, éventuellement associé à un pictogramme, indique des situations ou des conditions immédiatement dangereuses pour la vie et l'intégrité physique.
2. **AVERTISSEMENT** : Le mot AVERTISSEMENT, parfois utilisé en combinaison avec un pictogramme, fait référence à des situations potentiellement dangereuses ou pouvant présenter un risque pour la vie ou l'intégrité physique.
3. **MISE EN GARDE** : Le terme MISE EN GARDE, éventuellement associé à un pictogramme, est utilisé pour indiquer des situations ou des conditions pouvant entraîner des blessures.
4. **ATTENTION** : Le mot ATTENTION, éventuellement associé à un pictogramme, fait référence

à des situations ou à des conditions qui peuvent entraîner des dommages matériels et/ou environnementaux.



Ce pictogramme identifie les dangers qui peuvent causer un choc électrique.



Ce pictogramme identifie les zones ou les situations dangereuses.



Ce pictogramme indique les dangers occasionnés par les surfaces portées à haute température.



Ce pictogramme indique qu'il faut éviter de regarder ou de fixer la source lumineuse.



Ce pictogramme indique que l'appareil ne contient aucune pièce remplaçable par l'utilisateur.



Ce pictogramme indique des informations supplémentaires concernant le fonctionnement du produit.

CONSIGNES DE SÉCURITÉ



DANGER :

1. N'ouvrez pas l'appareil et n'effectuez aucune modification.
2. Si votre appareil ne fonctionne plus correctement, si des liquides ou des objets ont pénétré à l'intérieur ou s'il a été endommagé de toute autre manière, éteignez-le immédiatement et débranchez-le du secteur. Cet appareil ne peut être réparé que par des spécialistes agréés.
3. Pour les appareils de la classe de protection 1, le conducteur de protection (mise à la terre) doit être connecté correctement. Ne coupez jamais le conducteur de protection. Les appareils de classe de protection 2 ne disposent pas d'un conducteur de protection.
4. Assurez-vous que les câbles sous tension ne sont pas tordus, pincés ou endommagés mécaniquement.
5. Ne contournez jamais le fusible de l'appareil.



AVERTISSEMENT :

1. L'appareil ne doit pas être utilisé s'il présente des signes évidents de dommages.
2. L'appareil doit être installé uniquement alors qu'il se trouve hors tension.
3. Si le câble d'alimentation de l'appareil est endommagé, n'utilisez pas l'appareil.
4. Les cordons secteur captifs ne peuvent être remplacés que par une personne qualifiée.

**ATTENTION :**

1. Ne mettez pas immédiatement l'appareil en service s'il a été exposé à d'importantes variations de température (par exemple, juste après le transport). L'humidité et la condensation internes peuvent endommager l'appareil. Ne mettez l'appareil en marche que lorsqu'il a atteint la température ambiante.
2. Assurez-vous que la tension et la fréquence du secteur correspondent aux valeurs indiquées sur l'appareil. Si l'appareil dispose d'un sélecteur de tension, ne connectez pas l'appareil avant de l'avoir réglé correctement. N'utilisez que des câbles secteur adaptés.
3. Pour déconnecter l'appareil du réseau sur tous les contacts, il ne suffit pas d'appuyer sur l'interrupteur marche/arrêt de l'appareil.
4. Assurez-vous que le fusible installé correspond au type imprimé sur l'appareil.
5. Assurez-vous que des mesures appropriées ont été prises contre les surtensions (par exemple, la foudre).
6. Respectez l'intensité de sortie maximale spécifiée sur les appareils pourvus d'un renvoi secteur (Power Out). Vérifiez que la consommation totale de tous les appareils connectés ne dépasse pas la valeur indiquée.
7. Remplacez les câbles secteur enfichables uniquement par des câbles d'origine.

**DANGER :**

1. Danger d'asphyxie/étouffement ! Les sacs en plastique et les petites pièces doivent être conservés hors de portée des personnes (y compris les enfants) aux capacités physiques, sensorielles ou intellectuelles réduites.
2. Danger en cas de chute de l'appareil ! Vérifiez que l'appareil est correctement installé et ne peut pas tomber. Utilisez uniquement des supports ou des fixations appropriés (en particulier pour les installations fixes). Vérifiez que les accessoires sont correctement installés et fixés. Veillez à ce que les règles de sécurité applicables soient respectées.

**AVVERTISSEMENT :**

1. N'utilisez l'appareil que conformément à l'usage prévu.
2. N'utilisez avec l'appareil que des accessoires recommandés et prévus par le fabricant.
3. Lors de l'installation, respectez les règles de sécurité en vigueur dans votre pays.
4. Après avoir connecté l'appareil, vérifiez tous les passages de câbles afin d'éviter tout dommage ou accident, par exemple en cas de risque de trébuchement.
5. Respectez toujours la distance minimale spécifiée par rapport aux matériaux inflammables ordinaires. Sauf mention explicite, la distance minimale est de 0,3 m.
6. Respectez toujours la distance minimale par rapport à la surface éclairée indiquée sur l'appareil.



MISE EN GARDE :

1. Les composants mobiles tels que les supports de montage ou d'autres composants mobiles peuvent se coincer.
2. Dans le cas d'appareils comportant des composants motorisés, il existe un risque de blessure dû au mouvement de l'appareil. Un mouvement brusque de l'appareil peut provoquer des réactions de choc.
3. La surface du boîtier de l'appareil peut devenir très chaude en cours de fonctionnement normal. Veillez à ce qu'il ne soit pas possible de toucher accidentellement le boîtier. Laissez toujours l'appareil refroidir suffisamment avant de le déplacer, d'effectuer des travaux d'entretien, de le recharger, etc.



ATTENTION :

1. N'installez pas et ne faites pas fonctionner l'appareil à proximité de radiateurs, de bouches de chaleur, de poêles ou d'autres sources de chaleur. Veillez toujours à ce que l'appareil soit installé de manière à ce qu'il soit suffisamment refroidi et ne puisse pas surchauffer.
2. Ne placez pas de flammes nues, par exemple des bougies allumées, à proximité de l'appareil.
3. Les ouvertures de ventilation ne doivent pas être couvertes et les ventilateurs ne doivent pas être bloqués.
4. Pour le transport, utilisez l'emballage d'origine ou l'emballage fourni par le fabricant.
5. Évitez les chocs ou les impacts sur l'appareil.
6. Respectez la classe de protection IP ainsi que les conditions ambiantes telles que la température et l'humidité spécifiées dans les caractéristiques.
7. Les appareils sont susceptibles d'améliorations en permanence. En cas d'informations divergentes sur les conditions de fonctionnement, les performances ou d'autres propriétés de l'appareil entre le manuel d'utilisation et l'étiquetage de l'appareil, les informations figurant sur l'appareil sont toujours prioritaires.
8. L'appareil n'est pas adapté aux climats tropicaux ni à un fonctionnement à plus de 2000 m au-dessus du niveau de la mer.
9. Sauf indication expresse, l'appareil ne convient pas à un fonctionnement en milieu marin.



ATTENTION !

PRÉCISIONS IMPORTANTES À PROPOS DES PRODUITS D'ÉCLAIRAGE

1. Ce dispositif est un dispositif de groupe de risque 1. Ne fixez pas la source lumineuse ! Ne regardez pas directement la source lumineuse avec un instrument optique, tel qu'une loupe ou des jumelles.
2. Les effets stroboscopiques peuvent provoquer des crises d'épilepsie chez les personnes sensibles.





3. Ce projecteur est équipé de sources lumineuses installées de manière permanente. Elles ne peuvent pas être remplacées par l'utilisateur. Les sources lumineuses contenues dans ce projecteur ne peuvent être remplacées que par le fabricant, son partenaire de service ou une personne de qualification similaire.



TRANSMISSION DE SIGNAUX PAR RADIO (par exemple, W-DMX ou systèmes audio sans fil) :

La qualité et les performances des transmissions de signaux sans fil dépendent généralement des conditions environnantes.

Voici, à titre d'exemple, quelques facteurs susceptibles d'avoir un impact sur la portée et la stabilité du signal :

Absorption/blindage (par exemple, maçonnerie, structures métalliques, eau)

Utilisation intensive du spectre HF (par exemple, réseaux locaux sans fil de grande puissance)

Interférences

Rayonnement électromagnétique (par exemple, écrans vidéo LED, gradateurs)

Toutes les valeurs de portée se réfèrent à une utilisation en champ libre avec un contact visuel entre émetteur et récepteur, et en l'absence d'interférences.

L'exploitation des systèmes de transmission radio est soumise à des réglementations officielles. Ces réglementations peuvent varier d'une région/d'un pays à l'autre et doivent être vérifiées par l'opérateur avant la mise en service (par exemple, fréquence radio et puissance de l'émetteur).



AVERTISSEMENT : Les appareils avec transmission de signaux sans fil ne conviennent pas à une utilisation dans des zones sensibles où les ondes radio peuvent entraîner des interactions potentiellement préjudiciables. Citons notamment :

- Hôpitaux, centres de santé ou autres établissements de soins de santé assurant des traitements à leurs patients avec du personnel et des équipements qualifiés.
- Zones dangereuses de classe I, II et III
- Zones d'accès restreint
- Installations militaires
- Avions ou véhicules
- Zones où l'utilisation des téléphones portables est interdite



TRANSMISSION VIA W-DMX

AVERTISSEMENT : En général, la transmission DMX sans fil ne doit pas être utilisée pour des applications impliquant des facteurs liés à la sécurité qui pourraient entraîner des blessures ou des dommages matériels en cas de défaillance.

Cela s'applique en particulier aux scènes et structures mobiles, aux moteurs/ascenseurs ou dispositifs de levage commandés par DMX pour contrôle de plates-formes élévatrices, de systèmes hydrauliques ou de dispositifs mobiles similaires.



En outre, la transmission DMX sans fil ne doit pas être utilisée pour déclencher des dispositifs générateurs de flammes ou pyrotechniques, des effets à explosion ou pour contrôler des effets de gaz ou de liquides. Ces dispositifs peuvent être des canons à CO₂, des canons à confettis, des machines à effets d'eau ou autres.



ATTENTION ! DOMMAGES POTENTIELS CAUSÉS PAR DES SOURCES LUMINEUSES EXTERNES

Le rayonnement solaire, les rayons laser et les faisceaux lumineux d'autres projecteurs peuvent endommager le boîtier et les composants internes tels que les filtres, les roues de gobos et de couleurs, les moteurs, les câbles, les courroies, etc. ainsi que les sources lumineuses.

Ne pas exposer l'appareil, et en particulier l'ouverture de la lentille, à la lumière directe du soleil, aux rayons laser et aux faisceaux lumineux d'autres projecteurs lors du déballage, de l'installation, de l'inutilisation prolongée et de l'utilisation. Lorsque l'appareil n'est pas utilisé, orientez toujours l'ouverture de la lentille vers le sol. Les dommages causés par des sources lumineuses externes sont exclus de la garantie du fabricant.

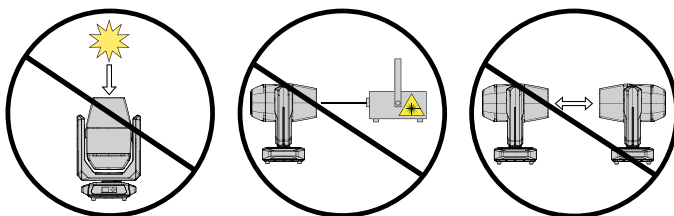

REMARQUES À PROPOS DES APPAREILS PORTABLES POUR EXTÉRIEUR

1. Utilisation temporaire ! Le matériel événementiel est généralement conçu pour une utilisation temporaire.
2. Un fonctionnement continu ou une installation structurelle permanente – en particulier à l'extérieur – peut altérer le fonctionnement, détériorer les surfaces et les joints et accélérer la fatigue des matériaux.
3. Un revêtement de surface endommagé peut dégrader la protection anti-corrosion de l'appareil. Les revêtements de surface endommagés (par exemple les rayures) doivent être rapidement réparés à l'aide de mesures appropriées.

CONTENU DU CARTON

Sortez le produit du carton et retirez tous les matériaux d'emballage.

Veuillez vérifier l'intégralité et l'intégrité de la livraison et informer votre partenaire de distribution immédiatement après l'achat si la livraison n'est pas complète ou si elle est endommagée.

Le carton d'emballage du produit contient les éléments suivants :

- ▶ 1 × Lyre asservie Wash OTOS W12
- ▶ 1 × Câble secteur
- ▶ 2 × Supports en oméga
- ▶ Informations sur la sécurité et la conformité (manuel de l'utilisateur à télécharger via le code QR)

INTRODUCTION

LYRE ASSERVIE WASH PROFESSIONNELLE À LED POUR L'EXTÉRIEUR
CLOTOSW12

FONCTIONS DE CONTRÔLE DISPONIBLES :

13 canaux Dual Output, 23 canaux Dual Output, 29 canaux Dual Output, 24 canaux RGBL effet, 23 canaux HSI, 24 canaux RGBL Wash, 28 canaux RGBL, 40 canaux HSI, 50 canaux RGBL Pattern, 57 canaux RGBL Rings, 165 canaux RGBL, 445 canaux RGBL Full

Mode maître/esclave

Mode autonome

Art-Net

sACN

W-DMX™

POINTS FORTS :

Classe de protection IP65. 32 LED RGBL de 50 W et anneau LED (98 LED RGB de 0,5 W). DMX512. Wireless DMX. Art-Net et sACN. Connecteurs DMX de type XLR 5 points. Fonction Zoom, 2 supports de montage en oméga livrés Tension secteur : 100 à 240 V.

Le projecteur est compatible avec le protocole RDM (Remote Device Management). La gestion à distance des appareils permet à l'utilisateur de contrôler l'état et la configuration des appareils RDM à l'aide d'un contrôleur compatible RDM, tel que le Cameo UNICON disponible en option (référence article CLIREMOTE).

CONNECTEURS, CONTRÔLES ET INDICATEURS

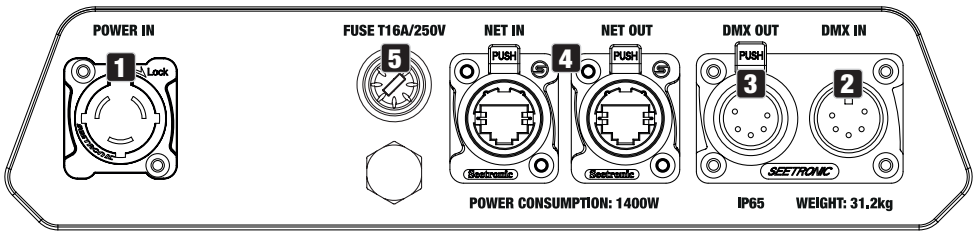

1 POWER IN

Embase secteur IP65 avec capuchon d'étanchéité en caoutchouc. Tension secteur : 100 à 240 V, 50-60 Hz. Utilisez le câble secteur fourni pour le branchement (lorsque l'appareil n'est pas utilisé, il faut toujours protéger l'embase avec le capuchon d'étanchéité en caoutchouc).

2 ENTRÉE DMX

Connecteur XLR mâle IP65 à 5 points pour le raccord d'un contrôleur DMX (p. ex. console DMX ; en cas de non-utilisation, protégez-le toujours avec le capuchon d'étanchéité en caoutchouc).

3 RENVOI DMX OUT

Connecteur XLR femelle IP65 à 5 points pour renvoi du signal DMX entrant (en cas de non-utilisation, protégez-le toujours avec le capuchon d'étanchéité en caoutchouc).

4 NET IN / OUT

Ports réseau RJ45 pour la connexion à un réseau Art-Net ou sACN et pour la transmission du signal de commande (en cas de non-utilisation, protégez-le toujours avec le capuchon d'étanchéité en caoutchouc). Utilisez des câbles CAT 5e ou supérieur, certifiés IP65, pour configurer le réseau.

5 FUSIBLE

Porte-fusible IP65 pour fusibles 5 x 20 mm. REMARQUE IMPORTANTE : Ne remplacez le fusible que par un fusible de même type et de même valeur. Refermez soigneusement le porte-fusible pour garantir l'étanchéité IP65. En cas de défaillance persistante du fusible, veuillez prendre contact avec un centre de service autorisé.

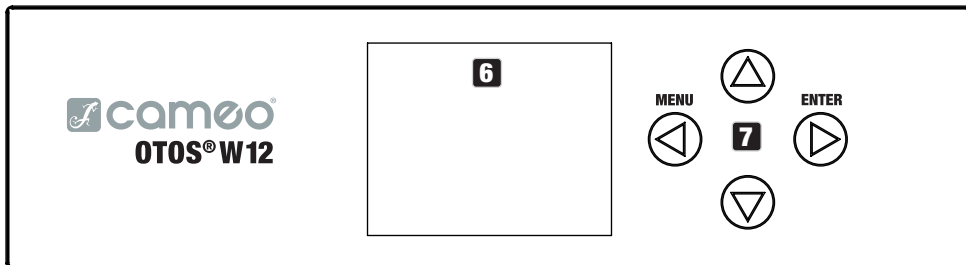

6 ÉCRAN À CRISTAUX LIQUIDES

L'écran à cristaux liquides rétro-éclairé indique le mode actuellement activé (écran principal), les éléments du menu principal et des sous-menus, ainsi que la valeur numérique ou l'état dans certains éléments du menu. Si aucun signal de contrôle n'est envoyé à l'appareil, les caractères au centre de l'écran se mettent à clignoter ; le clignotement s'arrête dès qu'un signal de contrôle est disponible (W-DMX, DMX et fonctionnement en mode esclave).

7 COMMANDES TACTILES

MENU – Appuyez sur MENU pour accéder au menu principal. Appuyez de nouveau, une ou plusieurs fois, pour revenir à l'écran principal.

▲ et ▼ – Utilisez ▲ et ▼ pour sélectionner les éléments du menu principal (par exemple, l'adresse DMX, le mode de fonctionnement) et des sous-menus. Modifiez la valeur ou l'état d'un élément de menu, par exemple l'adresse DMX.

ENTER – Appuyez sur ENTER pour accéder au niveau du menu permettant d'effectuer des modifications de valeur ou d'état, et pour accéder à l'un des sous-menus. Pour confirmer les changements de valeur ou d'état, appuyez sur ENTER.

À NOTER :

- Avant de naviguer dans le menu de l'appareil, assurez-vous que les commandes tactiles sont sèches et propres, afin que leur fonctionnement ne soit pas altéré.
- La présence d'humidité sur le panneau de commande peut entraîner un mauvais fonctionnement du projecteur, par exemple dans des conditions extérieures. Par conséquent, après avoir configuré le projecteur, activez la fonction de verrouillage pour empêcher toute modification accidentelle provoquée par la présence d'eau (Settings -> Display -> Autolock). Pour désactiver la fonction de verrouillage : appuyez simultanément sur les touches UP et DOWN pendant environ 5 secondes.

ÉLÉMENT DE COMPENSATION DE LA PRESSION

L'élément de compensation de la pression, destiné à éviter toute condensation à l'intérieur du boîtier, se trouve à l'arrière du projecteur. Pour assurer son bon fonctionnement, cet élément doit être protégé de la saleté.

ANTENNE DMX SANS FIL

L'antenne pour le contrôle DMX sans fil est située à l'intérieur de la base de l'appareil.



ATTENTION ! Pour garantir la protection IP65 des connecteurs DMX et réseau contre les éclaboussures, les embases d'entrée et de sortie spéciales doivent être correctement scellées avec les connecteurs spéciaux IP65 ou par les capuchons d'étanchéité en caoutchouc. Lorsqu'elles sont connectées correctement, ou scellées avec les capuchons d'étanchéité en caoutchouc, les embases POWER IN et POWER OUT sont protégées contre les projections d'eau, conformément à la classe de protection IP65.



Alimenté par batterie, l'écran peut être utilisé même si l'appareil n'est pas branché sur le secteur. Pour ce faire, appuyez sur la touche MENU et maintenez-la enfoncée pendant environ 10 secondes. Vous pouvez alors accéder aux informations de l'appareil pour modifier et enregistrer des paramètres système sans être connecté au secteur. Le contrôle externe du projecteur n'est pas disponible dans ce cas. Pour cette raison, l'écran indique l'absence de signal de contrôle, même si un signal de contrôle arrive sur l'appareil.



8 VERROUILLAGE DU PANORAMIQUE

Dispositif de verrouillage mécanique empêchant la rotation de la tête du projecteur dans le sens vertical pendant le transport (8 positions possibles). Débranchez l'appareil et faites glisser le levier de verrouillage dans le sens de l'axe de rotation de l'inclinaison, en déplaçant la tête de l'appareil verticalement jusqu'à trouver l'une des 8 positions de verrouillage et que le levier de verrouillage s'enclenche. Déverrouiller le dispositif de verrouillage avant la mise en service de l'appareil (UNLOCK).



9 VERROUILLAGE DU BASCULEMENT

Dispositif de verrouillage mécanique empêchant la rotation de la tête du projecteur dans le sens vertical pendant le transport (7 positions possibles). Débranchez l'appareil et faites glisser le levier de verrouillage dans le sens de l'axe de rotation de l'inclinaison, en déplaçant la tête de l'appareil verticalement jusqu'à trouver l'une des 7 positions de verrouillage et que le levier de verrouillage s'enclenche (LOCK). Déverrouiller le dispositif de verrouillage avant la mise en service de l'appareil (UNLOCK).

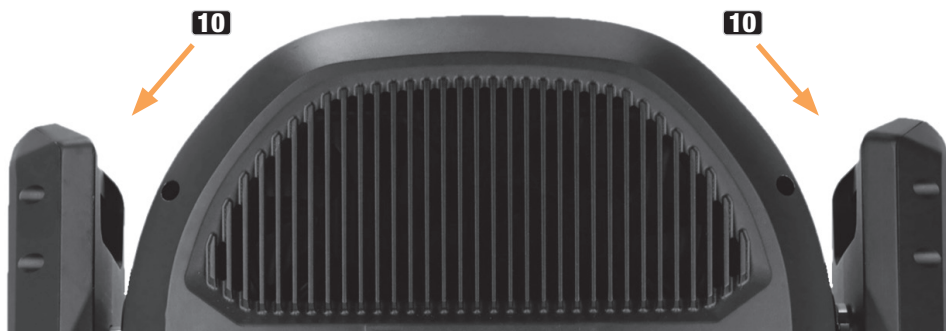

10 POIGNÉES ENCASTRÉES

Outre les deux poignées de transport situées dans la base, les deux bras de l'appareil sont dotés de poignées pratiques, encastrées à l'intérieur de leur partie supérieure.

UTILISATION

Remarques

- Lorsque le projecteur est correctement branché sur le secteur, les mentions "Software update ... please wait", la version du logiciel, "Welcome to Cameo", et "... RESET" s'affichent à l'écran pendant le démarrage et la réinitialisation du moteur. Le projecteur est ensuite prêt à fonctionner, dans le dernier mode activé avant extinction.
- Si aucune entrée n'est effectuée dans un délai d'environ 30 secondes, l'écran principal s'affiche automatiquement.

ÉCRAN PRINCIPAL

Selon le mode de fonctionnement activé, l'écran principal affiche des informations différentes, pertinentes dans le mode de fonctionnement en cours.

Modes de fonctionnement DMX et W-DMX

Température des LED Bluetooth activé

Statut W-DMX

LED: 25°C

001

24CH

Message d'erreur

Adresse de départ DMX et mode DMX

Modes de fonctionnement Art-Net et sACN

Température des LED Bluetooth désactivé

Statut W-DMX

LED: 25°C

Artnet / sACN

DMX Mode: 24CH
DMX Address: xxx
IP-Address: xxx.xxx.xxx.xxx
Subnet Mask: xxx.xxx.xxx.xxx
Universe: 255

Mode de fonctionnement

Message d'erreur

Mode de fonctionnement DMX, adresse DMX, adresse IP, masque de sous-réseau et univers

Mode de fonctionnement Art-Net + DMX

Température des LED Bluetooth activé

Statut W-DMX

LED: 25°C

Art+DMX

DMX Mode: 29CH Dual Input
DMX Address: xxx
IP-Address: xxx.xxx.xxx.xxx
Subnet Mask: xxx.xxx.xxx.xxx
Universe: xxxxx

Mode de fonctionnement

Message d'erreur

Mode de fonctionnement DMX, adresse DMX, adresse IP, masque de sous-réseau et univers

Mode de fonctionnement sACN + DMX

Température des LED Bluetooth désactivé

Statut W-DMX

LED: 25°C

sACN+DMX

DMX Mode: 29CH Dual Input
DMX Address: xxx
IP-Address: xxx.xxx.xxx.xxx
Subnet Mask: xxx.xxx.xxx.xxx
Universe: xxxxx

Mode de fonctionnement

Message d'erreur

Mode de fonctionnement DMX, adresse DMX, adresse IP, masque de sous-réseau et univers

Modes de fonctionnement autonomes (Stand Alone)

Température des LED Bluetooth activé

Statut W-DMX

LED: 25°C

Scene 1 / Loop 1

Master

Message d'erreur

Scène ou boucle et sortie de signal

Mode de fonctionnement esclave (Slave)

Température des LED Bluetooth désactivé

Statut W-DMX

LED: 25°C

Slave

Mode de fonctionnement

Message d'erreur







Note sur l'écran principal dans les modes de fonctionnement avec contrôle externe : en cas d'interruption du signal de contrôle, les caractères au centre de l'écran se mettent à clignoter ; le clignotement s'arrête dès le retour du signal de contrôle.

Message d'erreur : si le symbole d'avertissement (triangle avec point d'exclamation) apparaît à l'écran, cela signifie qu'un ou plusieurs composants de l'appareil sont défectueux. Les composants concernés apparaissent dans le menu **System Info**, élément **Error Info**. Si l'erreur subsiste après redémarrage ou réinitialisation, veuillez contacter un centre de service agréé.

WIRELESS DMX

Pour appairer un récepteur DMX sans fil avec un émetteur DMX sans fil, l'élément de menu correspondant doit être réinitialisé (**Unlink**). Le récepteur passe alors en attente d'appairage, et attend une demande d'appairage de la part d'un émetteur. Pour lancer le processus d'appairage, sélectionnez **Link** ou **Force to pair** dans le menu de l'émetteur et confirmez ; les appareils sont alors appairés automatiquement. L'appairage simultané ou consécutif de plusieurs récepteurs à un émetteur (par exemple, pour un fonctionnement maître/esclave) s'effectue selon la même procédure. La connexion DMX sans fil est toujours maintenue jusqu'à sa désactivation, que ce soit au moyen de la commande Reset dans le récepteur ou de la commande Unlink dans l'émetteur, qu'un appareil ait été débranché ou non entre-temps.

STATUT WIRELESS DMX

					
W-DMX désactivé	W-DMX activé en tant que récepteur ; non appairé	W-DMX activé en tant que récepteur et appairé ; l'émetteur est éteint ou hors de portée	W-DMX activé en tant que récepteur et appairé ; pas de signal DMX	W-DMX activé en tant que récepteur et appairé ; signal DMX présent	W-DMX activé en tant qu'émetteur

MENU DE CONTRÔLE (Control)

Le menu "Control" permet de sélectionner les différents modes de fonctionnement et de régler leurs options dans les sous-menus correspondants.

RÉGLAGE DE L'ADRESSE DE DÉPART DMX (DMX Address)

En partant de l'écran principal, appuyez sur MENU pour accéder au menu principal. En utilisant ▲ et ▼, sélectionnez le menu **Control** et appuyez sur ENTER. Sélectionnez ensuite l'élément de menu **DMX Address** et confirmez à nouveau. Utilisez ▲ et ▼ pour régler la valeur souhaitée et appuyez sur ENTER pour confirmer.

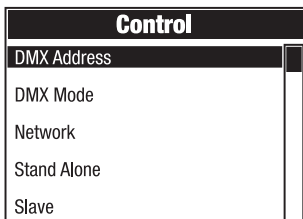
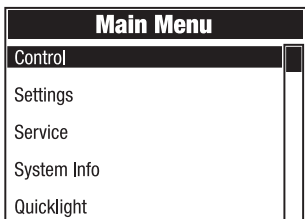

RÉGLAGE DU MODE DE FONCTIONNEMENT DMX (DMX Mode)

En partant de l'écran principal, appuyez sur MENU pour accéder au menu principal. En utilisant ▲ et ▼, sélectionnez le menu **Control** et appuyez sur ENTER. Sélectionnez ensuite l'élément de menu **DMX Mode** et confirmez à nouveau. Utilisez ▲ et ▼ pour régler le mode de fonctionnement DMX souhaité et appuyez sur ENTER pour confirmer. Vous trouverez les tableaux DMX avec l'affectation des canaux dans la section CONTRÔLE DMX de ce manuel d'utilisation.

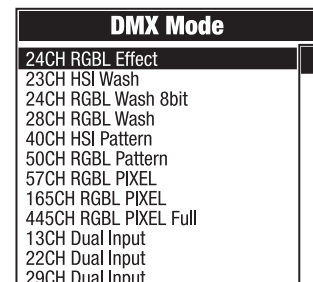
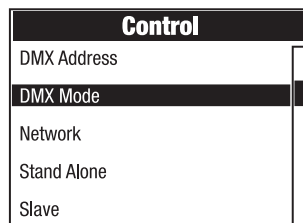
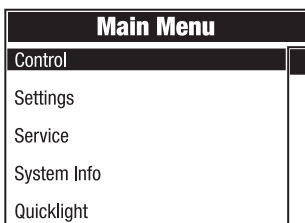

RÉSEAU (Network)

En partant de l'écran principal, appuyez sur MENU pour accéder au menu principal. En utilisant ▲ et ▼, sélectionnez le menu **Control** et appuyez sur ENTER. Sélectionnez ensuite l'élément de menu **Network** et confirmez à nouveau.

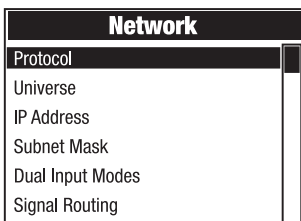
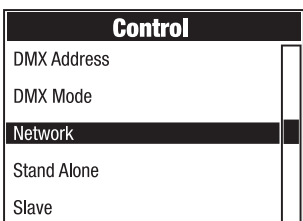
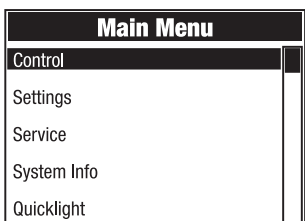

Vous trouverez dans le tableau ci-dessous des informations sur les sous-menus du menu "Network" et les options de réglage correspondantes (sélectionnez avec ▲ et ▼, confirmez avec ENTER, modifiez la valeur ou l'état avec ▲ et ▼, confirmez avec ENTER).

Network Artnet		
Protocol	Artnet	Contrôle via Art-Net
	sACN	Contrôle via sACN

Universe	Absolute Univ.	Configuration de l'univers absolu Art-Net	Dépend du réseau, du sous-réseau et de l'univers	
	Net	Configuration du réseau Art-Net	Dépend de l'univers absolu	
	Subnet	Configuration du sous-réseau Art-Net		
	Universe	Configuration de l'univers Art-Net		
IP Address	xxx.xxx.xxx. xxx	Réglage de l'adresse IP : réglez le premier bloc, confirmez, réglez le deuxième bloc, confirmez.		
Subnet Mask	xxx.xxx.xxx. xxx	Réglage du masque de sous-réseau : réglez le premier bloc, confirmez, réglez le deuxième bloc, confirmez.		
Dual Input Modes	Pixel Address	Réglage de l'adresse de départ de pixel de 001 à 4xx		
	Signal Setup	Pixel via network	Contrôle des pixels via le réseau	
		Pixel via DMX	Contrôle des pixels via DMX	
Signal Routing	Send to XLR	Renvoi du signal de contrôle vers la sortie XLR Out		
	Backup by XLR	Contrôle via XLR en cas d'interruption du signal réseau		
	Receive only	Pas de connexion entre le signal réseau et les connecteurs XLR		

Network sACN

Protocol	Artnet	Contrôle via Art-Net	
	sACN	Contrôle via sACN	
Universe	Absolute Univ.	Configuration de l'univers Art-Net	
IP Address	xxx.xxx.xxx. xxx	Réglage de l'adresse IP : réglez le premier bloc, confirmez, réglez le deuxième bloc, confirmez.	
Subnet Mask	xxx.xxx.xxx. xxx	Réglage du masque de sous-réseau : réglez le premier bloc, confirmez, réglez le deuxième bloc, confirmez.	
Dual Input Modes	Pixel Address	Réglage de l'adresse de départ de pixel de 001 à 4xx	
	Signal Setup	Pixel via network	Contrôle des pixels via le réseau
		Pixel via DMX	Contrôle des pixels via DMX
Signal Routing	Send to XLR	Renvoi du signal de contrôle vers la sortie XLR Out	
	Backup by XLR	Contrôle via XLR en cas d'interruption du signal réseau	
	Receive only	Pas de connexion entre le signal réseau et les connecteurs XLR	

MENU FONCTIONNEMENT AUTONOME (Stand Alone)

Dans les modes de fonctionnement autonomes "Play Scene" et "Play Loop", le signal de contrôle du mode correspondant peut être transmis aux projecteurs esclaves via la sortie XLR (Master/Alone -> Master). Si vous ne souhaitez pas renvoyer le signal de contrôle, désactivez la sortie (Master/Alone -> Alone).

Activez l'une des huit scènes disponibles (Scene 1 - 8) ou l'une des huit boucles disponibles (Loop 1 - 8). Les scènes et les boucles sont préprogrammées, mais peuvent être personnalisées (Edit Scene / Edit Loop).

En partant de l'écran principal, appuyez sur MENU pour accéder au menu principal. A l'aide des touches ▲ et ▼, sélectionnez l'élément de menu **Control** et confirmez avec la touche ENTER. Sélectionnez ensuite l'élément de menu **Stand Alone** et confirmez à nouveau.

Main Menu	Control	Stand Alone
Control	DMX Address	Master/Alone
Settings	DMX Mode	Play Scene/Loop
Service	Network	Edit Scene
System Info	Stand Alone	Edit Loop
Quicklight	Slave	

Vous trouverez dans le tableau ci-dessous des informations sur les sous-menus du menu "Stand Alone" et les options de réglage correspondantes (sélectionnez avec ▲ et ▼, confirmez avec ENTER, modifiez la valeur ou l'état avec ▲ et ▼, confirmez avec ENTER).

Stand Alone				
Master/Alone	Master	Le signal de contrôle est renvoyé sur la sortie DMX OUT		
	Alone	Le signal de contrôle n'est pas renvoyé		
Play Scene/ Loop	Scene	Scene 1 - 8	Sélectionne et active la scène souhaitée	
	Loop	Loop 1 - 8	Sélectionne et active la boucle souhaitée	
Edit Scene	Scene 1 - 8	Pan	Réglage individuel de chaque scène. Pour activer les scènes, il suffit de les sélectionner.	
		Tilt		
		Dimmer		
		...		
Edit Loop	Loop 1 - 8	Step	1 - 8	Sélection du pas 1 - 8
		t-Step	0s - 20min	Réglage de la durée du pas
		t-Fade	0s - 20 min	Réglage de la durée de fondu (Fade)
		User Scene	1 - 8	Sélection de la scène 1 - 8
		Skip Step	No / Yes	Sauter le pas : No/Yes

MODE ESCLAVE (Slave)

En partant de l'écran principal, appuyez sur MENU pour accéder au menu principal. A l'aide des touches ▲ et ▼, sélectionnez l'élément de menu **Control** et confirmez avec la touche ENTER. Sélectionnez ensuite l'élément de menu **Slave** et confirmez à nouveau. Activez la sortie du

signal de commande dans l'appareil maître (Control -> Stand Alone -> Master/Alone -> Master). Connectez le projecteur esclave et le projecteur maître (même modèle, même version de logiciel) à l'aide d'un câble DMX ou via W-DMX et activez le mode autonome "Play Scene" ou "Play Loop" sur le projecteur maître. Le projecteur esclave suit dès lors le projecteur maître.

Main Menu	Control
Control	DMX Address
Settings	DMX Mode
Service	Network
System Info	Stand Alone
Quicklight	Slave

PARAMÈTRES SYSTÈME (Settings)

En partant de l'écran principal, appuyez sur MENU pour accéder au menu principal. Sélectionnez **Settings** à l'aide de ▲ et ▼ et confirmez avec ENTER.

Main Menu	Settings
Control	Wireless
Settings	Display
Service	Dimmer
System Info	Color Calibration
Quicklight	Movement
	Fan
	Signal Fail
	Pixel Mirror
	Store Default

Vous trouverez dans le tableau ci-dessous des informations sur les sous-menus du menu "Settings" et les options de réglage correspondantes (sélectionnez avec ▲ et ▼, confirmez avec ENTER, modifiez la valeur ou l'état avec ▲ et ▼, confirmez avec ENTER).

Settings (gras = réglage d'usine)				
Wireless	Paramètres sans fil	State	On	Module sans fil activé
			Off	Module sans fil désactivé
		Operating Mode	RX	Module sans fil = récepteur
			TX CRMX	Module sans fil = émetteur au standard CRMX
			TX G3	Module sans fil = émetteur au standard G3
			TX G4s	Module sans fil = émetteur au standard G4s
		Linking	Link	Appairage avec des appareils sans fil compatibles et prêts à être appairés
		Linking Key	Unlink	Désactive les connexions DMX sans fil et met le projecteur en mode d'attente d'appairage
			Linking Key	Réglage de la clé de connexion

Wireless	Paramètres sans fil	Linking Key	CRMX Mode (disponible uniquement en mode de fonctionnement RX, réception)	CRMX	Standard récepteur = CRMX
				CRMX2	Standard récepteur = CRMX2
			CRMX Universe	A - H	Sélection de l'univers CRMX A à H
		Universal Metadata	RGB Colour Code	Red, Orange, Yellow, Green, Cyan, Blue, Purple, White	Code RGB pour l'affichage des couleurs de l'univers
			Universe Name	Chaîne de 16 caractères avec un nom personnalisable identifiant l'univers	
		Bluetooth	State	On	Bluetooth activé
				Off	Bluetooth désactivé
			Pin	On	Demande de code PIN activée (réglage d'usine 081569)
				Off	Demande de code PIN désactivée
		Signal Routing	Send to XLR	Transmission du signal de contrôle vers la sortie XLR (DMX OUT)	
Backup by XLR	Contrôle via XLR (DMX IN) en cas d'interruption du signal sans fil				
Receive only	Pas de connexion entre le signal W-DMX et les connecteurs XLR				
Display	Paramètres de l'écran	Reverse	On	Rotation de l'affichage de 180° (par exemple pour une installation en hauteur)	
			Off	Pas de rotation de l'affichage	
			Auto	Détection automatique de la position (montage vertical/vertical)	

Display	Paramètres de l'écran	Off Timer	Always On	Allumé en permanence
			Off after 20s	Désactivation après environ 20 secondes d'inactivité
		Autolock	On after 60s	Les contrôles sont verrouillés après environ 60 secondes sans saisie (LOCKED). Pour déverrouiller : appuyez simultanément sur les touches UP et DOWN pendant environ 5 secondes
			Off	Fonction Autolock désactivée
Dimmer	Réglages du variateur	Curve (courbe de gradateur)	Linear	L'intensité lumineuse augmente linéairement avec la valeur DMX
			Exponential	L'intensité lumineuse varie finement pour les valeurs DMX basses, et plus grossièrement pour les valeurs DMX élevées
			Logarithmic	L'intensité lumineuse varie grossièrement pour les valeurs DMX basses et finement pour les valeurs DMX élevées
			S-Curve	L'intensité lumineuse varie finement pour les valeurs DMX basses et élevées, et plus grossièrement pour les valeurs DMX intermédiaires
		PWM Frequency	650Hz, 1530Hz, 3600Hz, 12kHz, 18.9kHz, 25kHz	Sélection de la fréquence PWM (modulation de largeur d'impulsion) des LED
		Response (réponse du gradateur)	LED	Le projecteur réagit immédiatement aux changements de la valeur DMX
			Halogen	Le projecteur se comporte de la même manière qu'un projecteur halogène, avec des changements progressifs de luminosité
		Redshift	Dim to Warm	Simule la dérive des couleurs lors de la gradation d'un projecteur halogène. Lors de la gradation du projecteur, la température de couleur passe automatiquement à des tons blancs de plus en plus chauds et à l'ambre (et vice versa).
			Off	Fonction désactivée

Colour Calibration	Calibration des couleurs	User	Étalonnage personnalisé des couleurs. Réglage de la luminosité rouge, vert, bleu et lime avec des valeurs comprises entre 0 et 255	
		Smart	Réglages d'usine	
Movement	Paramètres des mouvements de la lyre	Pan Reverse	On	Inversion du sens de panoramique
			Off	Pas d'inversion du sens de panoramique
		Tilt Reverse	On	Inversion du sens d'inclinaison
			Off	Pas d'inversion du sens d'inclinaison
		Pan Angle	540°	Angle panoramique 540°
			630°	Angle panoramique 630°
		Position Feedback	On	Activation de la correction automatique de position
			Off	Désactivation de la correction automatique de position
		Move in Black	On	Noir (blackout) lorsque la lyre bouge
			Off	Pas de noir lorsque la lyre bouge
Silent Movement	On	Ralentissement des mouvements du moteur pour un fonctionnement plus silencieux		
	Off	Fonction désactivée		
Fan	Réglage du ventilateur	Auto	Contrôle automatique du ventilateur	
		Off	Ventilateur désactivé et luminosité fortement réduite	
		Constant Low	Vitesse du ventilateur constante et faible, luminosité réduite si nécessaire	
		Constant Mid	Vitesse constante et moyenne du ventilateur, luminosité réduite si nécessaire	
		Constant High	Vitesse constante et élevée du ventilateur	
Signal Fail	Choix du comportement en cas de défaillance du signal DMX	Hold	Maintien de la dernière commande reçue	
		Last Stand Alone	Le dernier mode de fonctionnement autonome sélectionné est activé	
		Fade to Black (10s)	Fondu au noir de 10 secondes	
		Blackout	Active le noir (blackout)	
		Full	Plein feu	
Pixel Mirror	Pixels en miroir	Off	Off	
		Horizontal	Pixels en miroir horizontal	
		Vertical	Pixels en miroir vertical	
		Horizontal & Vertical	Pixels en miroir horizontal et vertical	

Store Default	Sauvegarde des paramètres dans 3 pré-réglages personnalisés	User A	Sauvegarde de tous les réglages actuels en tant que pré-réglage utilisateur A
		User B	Sauvegarde de tous les réglages actuels en tant que pré-réglage utilisateur B
		User C	Sauvegarde de tous les réglages actuels en tant que pré-réglage utilisateur C

MENU SERVICE (Service)

En partant de l'écran principal, appuyez sur MENU pour accéder au menu principal. Sélectionnez **Service** à l'aide de ▲ et ▼ et confirmez avec ENTER.

Main Menu	
Control	
Settings	
Service	
System Info	
Quicklight	

Service	
Load Default	
Reset	
Test	
Reset Service Timer	
Password	

Vous trouverez dans le tableau ci-dessous des informations sur les sous-menus du menu "Service" et les options de réglage correspondantes (sélectionnez avec ▲ et ▼, confirmez avec ENTER, modifiez la valeur ou l'état avec ▲ et ▼, confirmez avec ENTER).

Service		
Load Default	Factory Default	Rétablir les réglages d'usine
	User A	Rétablir les valeurs du preset utilisateur A (pour sauvegarder les valeurs de l'utilisateur : Settings -> Store Default)
	User B	Rétablir les valeurs du preset utilisateur B (pour sauvegarder les valeurs de l'utilisateur : Settings -> Store Default)
	User C	Rétablir les valeurs du preset utilisateur C (pour sauvegarder les valeurs de l'utilisateur : Settings -> Store Default)
Reset	Pan/Tilt	Réinitialisation des moteurs de panoramique et d'inclinaison
	Head	Réinitialisation des moteurs de la lyre
	All	Réinitialisation de tous les moteurs
Test	Test Sequence	Séquence préprogrammée pour tester tous les composants
	Stress Test	Séquence préprogrammée pour tester tous les composants sous charge maximale

Test	Motor Test	Activation individuelle de tous les moteurs avec des valeurs de 000 à 255
Reset Service Timer	Back	Pas de réinitialisation de la valeur de la durée de fonctionnement
	Reset Now	Réinitialisation de la valeur de la durée de fonctionnement
Password	Pour technicien de service uniquement	

INFORMATIONS SYSTÈME (System Info)

En partant de l'écran principal, appuyez sur MENU pour accéder au menu principal. Sélectionnez **System Info** à l'aide de ▲ et ▼ et confirmez avec ENTER.

Main Menu	
Control	
Settings	
Service	
System Info	
Quicklight	

System Info	
Firmware	
Wireless	
Temperature	
Fan Speed	
Runtime	
MAC Address	
RDM UID	
DMX Values	
Error Info	
DMX Table	

Vous trouverez dans le tableau ci-dessous des informations sur les sous-menus du menu "System Info" et les options de réglage correspondantes (sélectionnez avec ▲ et ▼, confirmez avec ENTER).

System Info			
Firmware	DISP	Vx.x.x	Affichage de la version du micrologiciel du composant correspondant
	XY	Vx.x.x	
	LED1	Vx.x.x	
	...	Vx.x.x	
Wireless	Module	TimoTwo	Modèle de module sans fil
	Device Name	OTOSW12-xxxx	Nom de l'appareil
	Version	HW (Hardware) SW (Software)	Numéro de version du matériel Numéro de version du logiciel
	Link Quality	%	Qualité de la connexion en pourcentage
	Data Source	None / DMX / Wireless Link / SPI / BLE	Informations sur la source des données
Status	Operational: DMX Data: RDM Identify: RF Link: Link State:	Informations sur le statut	
Temperature	LED	xxx °C/°F	Affichage de la température du composant correspondant
	Base	xxx °C/°F	

Temperature	Temperature Unit	°C	Réglage de l'unité d'affichage de la température (appuyez sur ENTER pour modifier)
		°F	
Fan Speed	xxxx RPM	Affichage de la vitesse du ventilateur correspondant	
Runtime	Total	xxxx h : xx m	Durée totale de fonctionnement
	Operation	xxxx h : xx m	Durée d'utilisation
	LED	xxxx h : xx m	Durée de fonctionnement de la lampe/LED
	Service	xxxx h : xx m	Temps de fonctionnement depuis la dernière réinitialisation de la durée de fonctionnement
MAC Address	xx:xx:xx:xx:xx:xx	Adresse MAC	
RDM UID	Identifiant unique en mode RDM		
DMX Values	Affichage des valeurs DMX présentes		
Error Info	Affichage des erreurs en cas de dysfonctionnement		
DMX Table	Affichage des tableaux des modes DMX		

MODE QUICKLIGHT(Quicklight)

Créez une scène rapidement et facilement en utilisant les fonctions de base de la lyre, sans contrôleur externe. En partant de l'écran principal, appuyez sur MENU pour accéder au menu principal. Sélectionnez **Quicklight** avec ▲ et ▼ et confirmez avec ENTER. Sélectionnez l'élément de menu souhaité avec ▲ et ▼, confirmez avec ENTER, modifiez la valeur avec ▲ et ▼, et confirmez la modification de la valeur avec ENTER.

Main Menu	
Control	
Settings	
Service	
System Info	
Quicklight	

Quicklight	
Pan	0 - 255
Tilt	0 - 255
Dimmer	0 - 255
Hue	0 - 255
Saturation	0 - 255
Zoom	0 - 255

Si le mode Quicklight est activé, l'écran ne revient pas automatiquement à l'écran principal. Le mode Quicklight est automatiquement désactivé lorsque vous quittez le menu Quicklight. Les réglages du menu Quicklight sont conservés même après le redémarrage du projecteur

MONTAGE ET INSTALLATION



DANGER : Le montage au plafond nécessite une grande expérience, notamment pour calculer les valeurs limites de charge du matériel d'installation et vérifier régulièrement la sécurité de tous les matériaux d'installation et des projecteurs. Si vous ne possédez pas ces qualifications, n'essayez pas d'effectuer l'installation vous-même. Adressez-vous plutôt à un professionnel qualifié. Des appareils mal montés et mal sécurisés risquent de se détacher et de tomber. Cela peut entraîner des blessures graves, voire mortelles.

Grâce à ses pieds en caoutchouc intégrés, le projecteur peut être placé à un endroit approprié sur une surface plane. Il peut être monté sur une structure métallique à l'aide de deux supports en oméga, qui sont fixés à la base du projecteur (A). Si nécessaire, les deux supports en oméga peuvent également être montés sur la base de l'appareil et tournés de 90°. Le carton d'emballage contient deux supports en oméga. Des pinces pour structure adaptées sont disponibles en option. Vérifiez que le montage est solide, puis sécurisez le projecteur via la languette de fixation (B) à l'aide d'un câble de sécurité approprié.

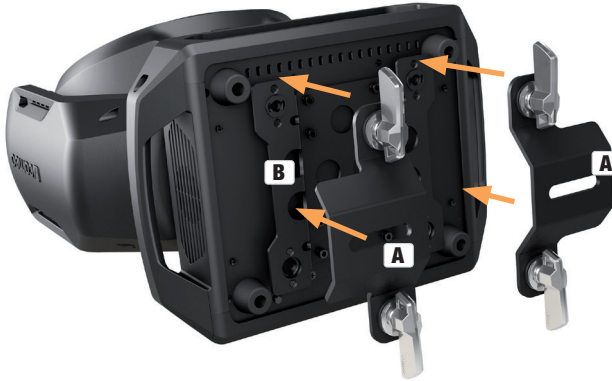

POSITION D'UTILISATION

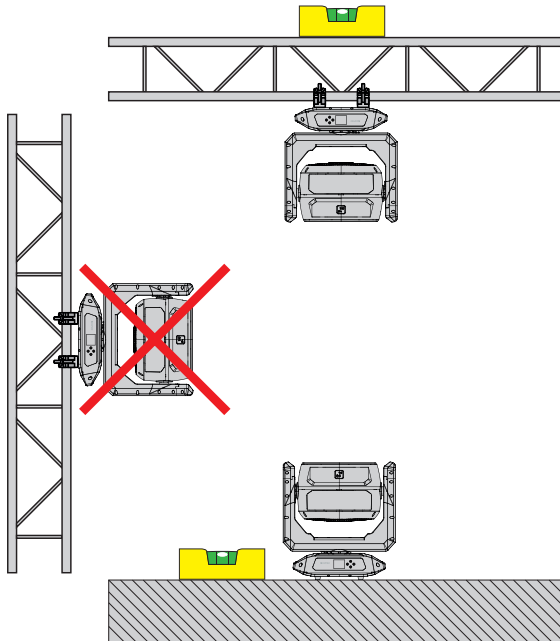

ENTRETIEN (effectué par l'utilisateur)



AVERTISSEMENT ! Avant d'effectuer toute opération d'entretien ou de maintenance, il faut débrancher l'alimentation électrique et, si possible, toutes les connexions de l'appareil.



À NOTER Un entretien inadéquat peut entraîner une dégradation de l'appareil pouvant aller jusqu'à sa destruction.

1. Les surfaces du boîtier doivent être nettoyées avec un chiffon propre et humide. Veillez à éviter toute infiltration d'humidité dans l'appareil.
2. Les entrées et sorties d'air doivent être régulièrement débarrassées de la poussière et des saletés. Si vous utilisez de l'air comprimé, veillez à ne pas endommager l'appareil (dans ce cas, il faut bloquer les ventilateurs avant d'envoyer l'air comprimé).
3. Les câbles et les contacts des connecteurs doivent être nettoyés régulièrement et la poussière et la saleté doivent être éliminées.
4. De façon générale, n'utilisez aucun produit de nettoyage agressif ou substance abrasive, sous peine d'endommager la finition de surface de l'appareil.
5. Les appareils doivent être stockés dans un environnement sec et protégés de la poussière et de la saleté.
6. Toutes les lentilles accessibles ou amovibles et les ouvertures émettant de la lumière doivent être nettoyées régulièrement pour garantir un fonctionnement correct et sûr.

MAINTENANCE ET RÉPARATION (uniquement par du personnel qualifié)



DANGER ! L'appareil contient des composants sous tension. Même après avoir débranché la fiche de la prise secteur, il peut subsister une tension résiduelle dans l'appareil, par exemple en raison de condensateurs chargés.



À NOTER Les travaux d'entretien et de réparation ne peuvent être effectués que par du personnel spécialisé suffisamment qualifié. En cas de doute, adressez-vous à un atelier spécialisé.



À NOTER Les travaux de maintenance effectués de façon non conforme peuvent affecter les demandes de garantie.



À NOTER Pour les kits ou accessoires de conversion ou d'adaptation fournis par le fabricant, il est essentiel de respecter les instructions fournies.

DIMENSIONS (mm)

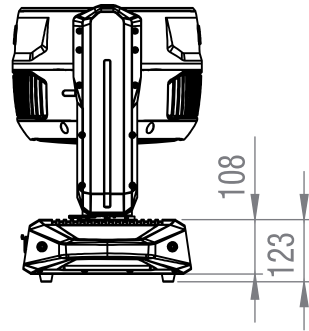
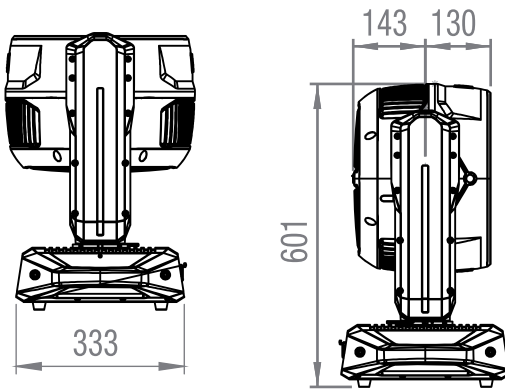
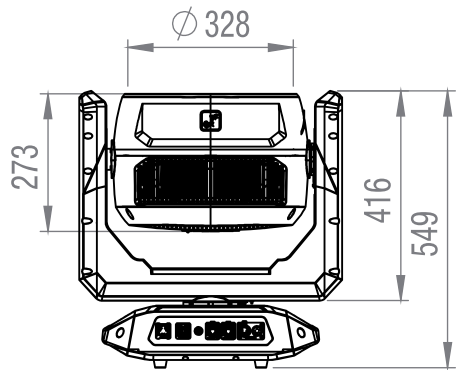
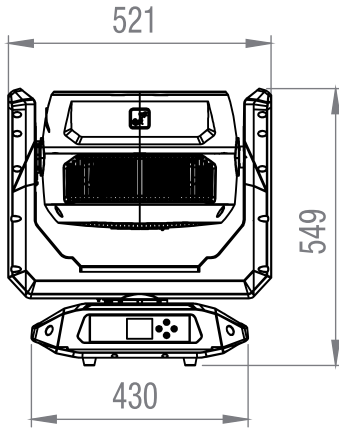

CARACTÉRISTIQUES TECHNIQUES

Référence	CLOTOSW12
Catégorie de produit	Lyre asservie type Wash à LED
Type	Lyre asservie
Nombre de LED de la source lumineuse centrale	32 LED, puissance 50 W
Mélange de couleurs des LED centrales	RGBL
Nombre de segments de l'anneau	98
LED de l'anneau de mélange de couleurs	RGB
Angle de panoramique	Réglable : 630° / 540°

ENGLISH	Angle d'inclinaison	241
	Fréquence de modulation de largeur d'impulsion (PWM) des LED	650 Hz / 1 530 Hz / 3 600 Hz / 12 kHz / 18,9 kHz / 25 kHz
	Résolution du gradateur	16 bits
	Courbes de gradateur	Linéaire, exponentielle, logarithmique, courbe en S
DEUTSCH	Calibration	Oui
	IRC	>85
	Flux lumineux	19500 lm
	Intensité lumineuse	16 200 lx (à 10 m, faisceau étroit)
	Angle de faisceau/angle de champ	4 - 45° / 10 - 60°
	CCT	1 800 - 10 000 K
FRANCAIS	Protocoles de contrôle	DMX, RDM, W-DMX, CRMX
	Connecteurs de données	XLR mâle à 5 broches ; 2 x RJ45
ESPAÑOL	Modes DMX	24 CH RGBL effet
		23 CH HSI Wash
		24 CH RGBL Wash 8 bits
		28 CH RGBL Wash
		40 CH Motif HSI
		50 CH Motif RGBL
		57 CH Anneaux RGBL
		165 CH Pixel RGBL
		445 CH RGBL Pixel Full
		13 CH Dual Input
23 CH Dual Input		
29 CH Double anneau		
POLSKI	Fonctions DMX	Pan (fin) ; Tilt (fin) ; Dimmer (fin) ; Fonctions stroboscopiques, RGBL (fin) ; Teinte (fin) ; Saturation ; Température de couleur ; Teinte ; Préréglages de couleur ; Fondu enchaîné de couleur ; Gradateur anneau ; Anneau RGB ; Anneau stroboscope, Sélection du motif de l'anneau ; Vitesse du motif de l'anneau ; Dossier du motif ; Sélection du motif ; Position et vitesse du motif ; Transition du motif ; Effet de fondu/réveil du motif ; Gradateur d'arrière-plan (fin) ; Stroboscope d'arrière-plan ; RGBL d'arrière-plan ; Teinte d'arrière-plan (fin) ; Saturation d'arrière-plan ; Température de couleur d'arrière-plan ; Teinte d'arrière-plan ; Préréglages de couleur d'arrière-plan ; Fondu enchaîné de couleur d'arrière-plan ; Zoom ; Fondu enchaîné de commande des LED ; Réglages de l'appareil ; RGBL ; Anneau RGB
ITALIANO	Fonctions DMX	
DMX	Fonctions DMX	

Stand Alone	Scène ; Boucle
Paramètres système	Affichage ; gradateur ; étalonnage des couleurs ; mouvement ; ventilateur ; défaillance du signal ; miroir de pixels
Affichage et indicateurs	Écran cristaux liquides
Indice IP	IP65 pour une utilisation temporaire à l'extérieur
Température ambiante minimale	-10 à 40° C
Système de refroidissement	Ventilateur thermocontrôlé
Tension d'alimentation	100 à 240 V / 50 - 60 Hz
Consommation électrique max.	1400 W
Fusible	T 16 A / 250 V
Embase secteur	Seetronic IP65
Renvoi secteur	Pas de renvoi secteur
Intensité maximale de renvoi (110 V)	Non applicable
Intensité maximale de renvoi (230 V)	Non applicable
Boîtier	Métal
Groupe de risque	1
Distance minimale par rapport à la surface éclairée	3 m
Distance minimale par rapport aux matériaux normalement inflammables	0,5 m
Dimensions (L x H x P)	Voir le graphique
Masse	31,8 kg

EXPLICATION DE LA CLASSE DE PROTECTION IP

1. Un indice IP décrit uniquement la protection contre les objets solides et l'eau. Il ne décrit pas la résistance générale aux intempéries, comme la protection contre les rayons UV et les influences thermiques, etc.
2. Le premier chiffre de l'indice correspond à la protection contre la poussière, les objets solides et le contact :

IP2X	Protégé contre les corps étrangers solides $\geq 12,5$ mm de diamètre
IP3X	Protégé contre les corps étrangers solides $\geq 2,5$ mm de diamètre
IP4X	Protégé contre les corps étrangers solides $\geq 1,0$ mm de diamètre
IP5X	Protégé contre la poussière en quantités dangereuses et complètement protégé contre le contact
IP6X	Étanche à la poussière et complètement protégé contre le contact

3. Le deuxième chiffre indique la protection contre l'eau :

IPX0	Pas de protection
IPX1	Protection contre les gouttes d'eau
IPX2	Protection contre les gouttes d'eau lorsque l'appareil est incliné jusqu'à 15°

IPX3	Protection contre la chute d'eau pulvérisée jusqu'à 60° par rapport à la verticale
IPX4	Protection contre les projections d'eau sur tous les côtés
IPX5	Protection contre les jets d'eau (émis par une buse) sous tous les angles
IPX6	Protection contre les jets d'eau puissants
IPX7	Protection contre l'immersion temporaire

4. En outre, certaines mesures spécifiques à l'appareil, telles que couvercles et capuchons d'étanchéité, sont nécessaires pour atteindre la classe de protection spécifiée (par exemple, placer des capuchons de protection sur les connecteurs inutilisés).



L'indice IP du produit figure dans les caractéristiques techniques et il est imprimé sur l'appareil.

DISTANCE MINIMALE PAR RAPPORT À LA SURFACE ÉCLAIRÉE

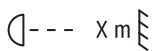

Ce pictogramme, accompagné de la distance en mètres (m), indique la distance minimale entre le projecteur et la surface éclairée. Pour connaître la valeur applicable à ce projecteur, veuillez vous référer aux spécifications techniques de ce manuel et aux indications figurant sur l'appareil

DISTANCE MINIMALE PAR RAPPORT AUX MATÉRIAUX INFLAMMABLES ORDINAIRES



Ce pictogramme, accompagné de la distance en mètres (m) indique la distance minimale de l'appareil par rapport aux matériaux inflammables ordinaires. Pour connaître la valeur applicable à ce projecteur, veuillez vous référer aux spécifications techniques de ce manuel et aux indications figurant sur l'appareil.

MISE AU REBUT



Emballage :

1. Les emballages peuvent être recyclés selon les méthodes d'élimination habituelles.
2. Veillez à trier les matériaux d'emballage conformément aux lois sur la mise au rebut et aux réglementations sur le recyclage en vigueur dans votre pays.



Appareil :

1. Cet appareil relève de la directive européenne sur les déchets d'équipements électriques et électroniques, telle que modifiée. Directive DEEE relative aux déchets d'équipements électriques et électroniques. Les appareils en fin de vie ne font pas partie des ordures ménagères. L'appareil en fin de vie doit être éliminé par une entreprise d'élimination des déchets agréée ou un centre d'élimination dans une déchetterie municipale. Veillez à respecter les réglementations en vigueur dans votre pays.



2. Respectez toutes les lois relatives à l'élimination des déchets en vigueur dans votre pays.
3. En tant que particulier, vous pouvez obtenir des informations sur les possibilités d'élimination respectueuse de l'environnement auprès du vendeur du produit ou des autorités régionales compétentes.

DÉCLARATIONS DU FABRICANT

Garantie et limitation de responsabilité du fabricant

Adam Hall GmbH | Adam-Hall-Str. 1 | 61267 Neu-Anspach | Allemagne

Courriel : Info@adamhall.com / +49 (0)6081 9419-0

Nos conditions de garantie et notre limitation de responsabilité actuelles peuvent être consultées en ligne à l'adresse suivante :

https://cdn-shop.adamhall.com/media/pdf/Manufacturers-Declarations-CAMEO_DE_EN_ES_FR.pdf

En cas de recours au service après-vente, veuillez contacter votre distributeur.

Conformité CE

Adam Hall GmbH confirme par la présente que ce produit est conforme aux directives suivantes (le cas échéant) :

Directive basse tension (2014/35/UE)

Directive CEM (2014/30/UE)

RoHS (2011/65/EU)

RED (2014/53/EU)

Déclaration de conformité CE

Les déclarations de conformité pour les produits soumis aux directives LVD, EMC, RoHS peuvent être demandées à info@adamhall.com

Les déclarations de conformité des produits soumis à la directive RED peuvent être téléchargées sur www.adamhall.com/compliance/

Sous réserve de fautes d'impression ou d'erreurs, ainsi que de modifications techniques ou autres.

HA TOMADO LA DECISIÓN CORRECTA.

Este aparato ha sido desarrollado y fabricado siguiendo las normas de calidad más exigentes para garantizarle muchos años de funcionamiento sin problemas. Lea atentamente este manual de usuario para poder utilizar su nuevo producto Cameo Light de forma rápida y óptima. Encontrará más información sobre Cameo Light en nuestra página web **CAMEOLIGHT.COM**

INFORMACIÓN SOBRE ESTE MANUAL DE USUARIO

- Lea atentamente las instrucciones de seguridad y todo el manual antes de utilizar el equipo.
- Respete los indicadores de advertencia que aparecen en el equipo y en las instrucciones de uso.
- Tenga siempre a mano el manual de usuario.
- Si vende o cede el aparato, es importante que incluya también este manual de usuario, ya que forma parte integrante del producto.

USO PREVISTO

¡Este producto es un equipo para eventos!

Este producto ha sido desarrollado para su uso profesional en el ámbito de la tecnología de eventos y no es apto para su uso como iluminación doméstica.

¡Funcionamiento temporal! Los equipos para eventos suelen estar diseñados para un uso temporal y no para un funcionamiento continuo en una instalación fija.

Además, este producto está destinado únicamente a usuarios cualificados con conocimientos especializados en eventos.

Cualquier uso de este producto que no tenga en cuenta las características técnicas y las condiciones de funcionamiento especificados se considera un uso inadecuado.

El uso inadecuado de este producto exime de toda responsabilidad por daños personales y materiales, incluso de terceros.

El producto no es adecuado para:

- Personas (incluidos niños) con capacidades físicas, sensoriales o mentales reducidas o con falta de experiencia y conocimientos.
- Niños (los niños deben recibir instrucciones de no jugar con este dispositivo).

EXPLICACIONES DE TÉRMINOS Y SÍMBOLOS

1. **PELIGRO:** La palabra PELIGRO, posiblemente en combinación con un símbolo, indica una situación o condición inminentemente peligrosa para la vida y la integridad física.
2. **ADVERTENCIA:** La palabra ADVERTENCIA, posiblemente en combinación con un símbolo, indica una situación o condición potencialmente peligrosa para la vida y la integridad física.
3. **PRECAUCIÓN:** La palabra PRECAUCIÓN, posiblemente en combinación con un símbolo, indica situaciones o condiciones que pueden provocar lesiones.
4. **ATENCIÓN:** La palabra ATENCIÓN, posiblemente en combinación con un símbolo, indica situaciones o condiciones que pueden provocar daños a la propiedad y/o al medioambiente.



Este símbolo indica peligro de descarga eléctrica.



Este símbolo indica las zonas o situaciones peligrosas.



Este símbolo indica peligro por superficie a alta temperatura.



Este símbolo indica que debe evitarse mirar o fijar la vista en la fuente de luz.



Este símbolo indica que el equipo no contiene piezas que el usuario pueda sustituir.



Este símbolo indica información adicional sobre el funcionamiento del equipo.

INSTRUCCIONES DE SEGURIDAD



PELIGRO:

1. No abra el equipo ni intente modificarlo.
2. Si el equipo deja de funcionar correctamente, si han entrado líquidos u objetos en el interior del equipo o si este ha sufrido algún otro desperfecto, apáguelo inmediatamente y desconéctelo de la corriente eléctrica. Este equipo solo puede ser reparado por técnicos autorizados.
3. Para los equipos de la clase de protección 1, el conductor de protección debe estar conectado correctamente. No desconecte nunca el conductor de protección. Los equipos de la clase de protección 2 no tienen conductor de protección a tierra.
4. Asegúrese de que los cables con tensión no estén doblados ni dañados mecánicamente de alguna forma.
5. No puentee nunca el fusible del equipo.



ADVERTENCIA:

1. El equipo no debe ponerse en funcionamiento si presenta daños evidentes.
2. El equipo solo debe instalarse cuando esté desenchufado de la corriente eléctrica.
3. Si el cable eléctrico está dañado, no ponga en funcionamiento el equipo.
4. Los cables eléctricos fijos solo deben ser sustituidos por una persona cualificada.



ATENCIÓN:

1. Si el equipo ha estado expuesto a un cambio brusco de temperatura (por ejemplo, después del transporte), no lo encienda inmediatamente. La condensación o la humedad podrían dañar el equipo. No encienda el equipo hasta que haya alcanzado la temperatura ambiente.



2. Asegúrese de que la tensión y la frecuencia de la red eléctrica coinciden con los valores indicados en el equipo. Si el equipo dispone de un selector de tensión, antes de enchufarlo a la red eléctrica, asegúrese de que el valor seleccionado es correcto. Utilice solo cables eléctricos adecuados.
3. Para desconectar completamente el equipo de la red eléctrica, no es suficiente con pulsar el interruptor de encendido/apagado del equipo.
4. Asegúrese de que el fusible utilizado corresponde al tipo especificado en el equipo.
5. Asegúrese de que se han tomado las medidas necesarias contra las sobretensiones (por ejemplo, si cae un rayo).
6. Respete la corriente de salida máxima especificada en los equipos con salida eléctrica en paralelo. Asegúrese de que el consumo total de corriente de todos los equipos conectados no supera el valor especificado.
7. Sustituya los cables eléctricos solo por otros cables originales.



PELIGRO:

1. ¡Peligro de asfixia! Las bolsas de plástico y las piezas pequeñas deben mantenerse fuera del alcance de las personas (incluidos los niños) con capacidades físicas, sensoriales o mentales reducidas.
2. ¡Peligro por caída del equipo! Asegúrese de que el equipo está bien instalado y no se puede caer. Utilice únicamente soportes y anclajes adecuados (especialmente en instalaciones fijas). Asegúrese de que los accesorios están correctamente instalados y bien fijados. Asegúrese de que se cumplen las normas de seguridad pertinentes.



ADVERTENCIA:

1. Utilice el equipo únicamente según la finalidad prevista.
2. Utilice solo los accesorios recomendados por el fabricante para el equipo.
3. Durante la instalación, respete las normas de seguridad de su país.
4. Después de conectar el equipo, compruebe todas las tiradas de cable para evitar daños o accidentes, por ejemplo, por riesgo de tropiezo.
5. ¡Es esencial respetar la distancia mínima especificada a los materiales normalmente inflamables! Si no se indica explícitamente, la distancia mínima es de 0,3 m.
6. Respete siempre la distancia mínima a la superficie iluminada que está indicada en el equipo.



PRECAUCIÓN:

1. En el caso de los componentes móviles, como los soportes de montaje, existe la posibilidad de que se atasquen.
2. En el caso de los equipos con componentes accionados por motor, existe riesgo de lesiones por el movimiento del equipo. Un movimiento brusco del aparato puede provocar lesiones por impacto.



3. La superficie exterior del equipo puede calentarse mucho durante el funcionamiento regular. Asegúrese de que no sea posible tocar accidentalmente la carcasa. Deje siempre que el equipo se enfríe lo suficiente antes de desmontarlo, realizar trabajos de mantenimiento, recarga, etc.



ATENCIÓN:

1. No instale ni opere el equipo cerca de radiadores, salidas de calefacción, estufas u otras fuentes de calor. Asegúrese siempre de que el equipo está instalado de forma que esté suficientemente refrigerado y no pueda sobrecalentarse.
2. No coloque ninguna fuente de llama desprotegida, como una vela encendida, cerca del equipo.
3. Las rejillas de ventilación no deben estar cubiertas; los ventiladores no deben estar bloqueados.
4. Utilice el embalaje original u otro embalaje suministrado por el fabricante para el transporte.
5. Evite los golpes o impactos en el equipo.
6. Respete la clase de protección IP, así como las condiciones ambientales, como la temperatura y la humedad, de acuerdo con las especificaciones.
7. Los equipos pueden perfeccionarse constantemente. En caso de que la información sobre las condiciones de funcionamiento, el rendimiento u otras propiedades del aparato especificada en el manual del usuario difiera de la información del etiquetado del aparato, siempre tendrá prioridad la información del aparato.
8. El equipo no es adecuado para climas tropicales ni para funcionar a más de 2.000 m sobre el nivel del mar.
9. A menos que se indique explícitamente, el equipo no es adecuado para su uso en entornos marinos.

¡PRECAUCIÓN!

INFORMACIÓN IMPORTANTE SOBRE LOS PRODUCTOS DE ILUMINACIÓN



1. Este equipo pertenece al grupo de riesgo 1. ¡No se quede mirando la fuente de luz! No mire directamente a la lámpara utilizando instrumentos ópticos, como una lupa o unos prismáticos.



2. ¡Los efectos estroboscópicos pueden provocar ataques epilépticos en individuos susceptibles!



3. Estos equipos de iluminación integran lámparas de instalación permanente. no pueden ser sustituidas por el usuario. Las lámparas de este equipo de iluminación solo pueden ser sustituidas por el fabricante, su servicio técnico o una persona con cualificación similar.



TRANSMISIÓN DE SEÑALES POR RADIO (como W-DMX o sistemas inalámbricos de audio):

La calidad y las prestaciones de las transmisiones de señales inalámbricas suelen depender de las condiciones ambientales.

Por ejemplo, los siguientes factores pueden influir en el alcance y la estabilidad de la señal: Apantallamiento (como muros, estructuras metálicas, agua).

Saturación del espectro de radio (redes inalámbricas potentes).

Interferencias

Radiación electromagnética (videowalls LED, reguladores de intensidad de luces).

Todas las especificaciones sobre el alcance se refieren a la operación en campo libre con línea directa visual y sin interferencias.

El funcionamiento de los transmisores de radio está sujeto a la normativa oficial. Esta puede variar de una región a otra y el operador debe verificarla antes del uso (como la frecuencia de radio y la potencia de transmisión).



ADVERTENCIA: Los transmisores inalámbricos no deben utilizarse en zonas sensibles donde la radio puede provocar interferencias. Entre las zonas sensibles están:

- Hospitales, centros de salud u otros centros de atención sanitaria que prestan atención al paciente con personal y equipos especializados.
- Zonas peligrosas de clase I, II y III.
- Zonas restringidas.
- Instalaciones militares.
- Aviones y vehículos.
- Zonas en las que está prohibido el uso de teléfonos móviles.



TRANSMISIÓN POR W-DMX

ADVERTENCIA: En general, la transmisión DMX inalámbrica no debe utilizarse en aplicaciones que impliquen factores relacionados con la seguridad que puedan provocar lesiones personales o daños materiales en caso de fallo.

Esto se aplica en particular a las estructuras móviles de escena o trusses, motores/elevadores controlados por DMX o equipos de elevación que accionan por DMX plataformas elevadoras controladas, sistemas hidráulicos o componentes móviles similares. Además, la transmisión DMX inalámbrica no debe utilizarse para controlar dispositivos de llama o pirotécnicos, efectos accionados por explosiones o efectos de gas o líquidos. Estos incluyen cañones de CO₂, lanzadores de confeti, efectos de agua o similares.



¡ATENCIÓN! POSIBLES DAÑOS POR FUENTES DE LUZ EXTERNAS

La radiación solar, la radiación láser y los haces de luz agrupados de otros focos pueden dañar la carcasa y los componentes internos, como los filtros, las ruedas de gobos y colores, los motores, los cables, las correas, ¡así como las fuentes de luz! No exponga el aparato, y en especial la abertura del objetivo, a la luz solar directa, a la radiación láser ni a los haces de luz de otros focos durante el desembalaje, la instalación, la inactividad prolongada y el funcionamiento. Cuando no utilice el equipo, dirija siempre la abertura del objetivo hacia el suelo.

Los daños causados por fuentes de luz externas quedan excluidos de la garantía del fabricante.

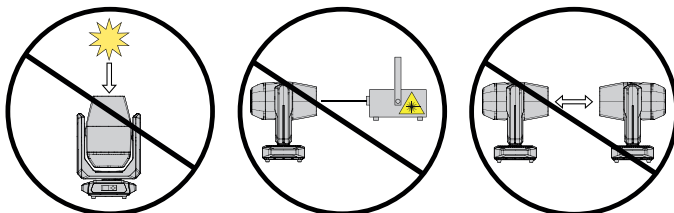

NOTAS SOBRE LOS DISPOSITIVOS PORTÁTILES DE EXTERIOR

1. ¡Funcionamiento temporal! Los equipos para eventos suelen estar diseñados solo para un uso temporal.
2. El funcionamiento continuo o la instalación permanente, sobre todo en el exterior, pueden deteriorar el funcionamiento, las superficies y las juntas, y acelerar la fatiga del material.
3. Los daños en el revestimiento de la superficie pueden mermar la protección anticorrosión del equipo. Los revestimientos superficiales dañados (por ejemplo, arañazos) deben repararse rápidamente con medidas adecuadas.

CONTENIDO DEL EMBALAJE

Saque el producto del envase y retire todo el material de embalaje.

Compruebe que la entrega está completa e intacta y notifique a su distribuidor inmediatamente después de la compra si la entrega no está completa o está dañada.

Contenido del embalaje del producto:

- ▶ 1 × Cabeza móvil wash OTOS W12
- ▶ 1 × Cable eléctrico
- ▶ 2 × Soportes en omega
- ▶ Información de seguridad y conformidad (código QR para descargar el manual del usuario)

INTRODUCCIÓN

CABEZA MÓVIL PROFESIONAL LED WASH PARA EXTERIORES
CLOTOSW12

FUNCIONES DE CONTROL:

13CH Dual, 23CH Dual, 29CH Dual, 24CH RGLB Effect, 23CH HSI, 24CH RGLB Wash, 28CH RGLB, 40CH HSI, 50CH RGLB Pattern, 57CH RGLB Rings, 165CH RGLB, 445CH RGLB Full Access

Funcionamiento Maestro/Esclavo

Modo Autónomo

Art-Net

sACN

W-DMX™

CARACTERÍSTICAS:

Clase de protección IP65. 32 LED RGLB de 50 W más anillo LED (98 LED RGB de 0,5 W). DMX512. DMX inalámbrico. Art-Net y sACN. Conectores DMX de 5 pines. Función de zoom, 2 soportes de montaje en omega incluidos. Tensión operativa: 100-240 Vca.

El foco es compatible con el estándar RDM (Remote Device Management). La gestión remota de dispositivos permite consultar el estado y la configuración de los dispositivos RDM conectados mediante un controlador compatible RDM, como el Cameo UNICON, disponible como opción (ref.: CLI-REMOTE).

CONEXIONES, MANDOS E INDICADORES

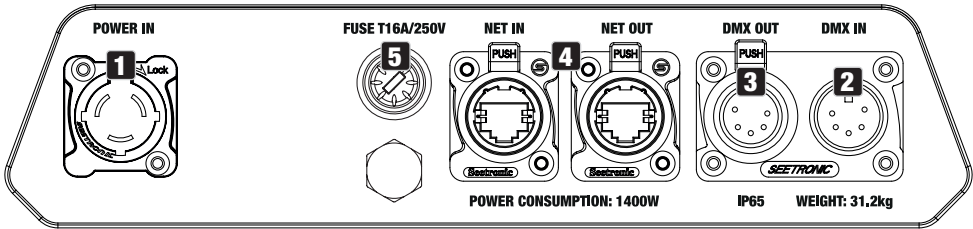

1 POWER IN

Entrada de alimentación eléctrica IP65 con tapón protector de goma. Tensión operativa: 100-240 Vca, 50/60 Hz. Cable de alimentación suministrado (cuando no se utilice, cierre siempre el conector con su tapón protector de goma).

2 DMX IN

XLR macho IP65 de 5 pines para conectar un controlador DMX (como una mesa DMX). Cuando no se utilice, cierre siempre el conector con su tapón protector de goma.

3 DMX OUT

XLR hembra IP65 de 5 pines para enviar la señal de control DMX (cuando no se utilice, cierre siempre el conector con su tapón protector de goma).

4 NET IN / OUT

Conectores RJ45 para la conexión a una red Art-Net o sACN y para el reenvío de la señal de control (cuando no se utilice, cierre siempre el conector con su tapón de goma). Utilice cables IP65 y cat 5e o superior para la conexión a la red.

5 FUSE

Portafusibles IP65 para fusibles de 5 × 20 mm. **NOTA IMPORTANTE:** Sustituya el fusible por otro del mismo tipo y valor. Vuelva a cerrar con cuidado el portafusibles para seguir manteniendo la estanquidad IP65. Si el fusible se fundiera varias veces, póngase en contacto con un servicio técnico autorizado.

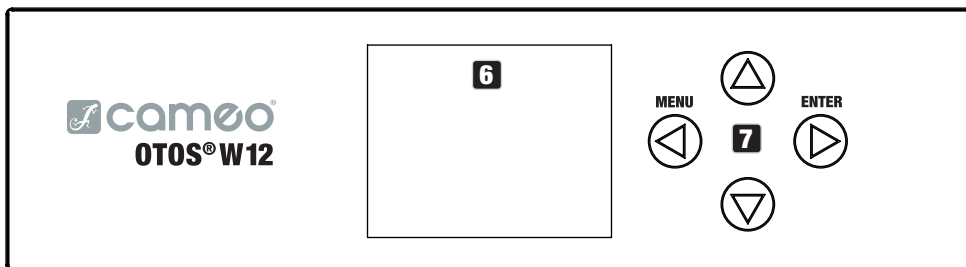

6 PANTALLA LCD

La pantalla iluminada muestra el modo operativo activado actual (pantalla principal), los elementos del menú principal y de los submenús, así como el valor numérico o el estado en determinados elementos del menú. Si no hay señal de control conectada al equipo, los caracteres del centro de la pantalla parpadearán; el parpadeo se detendrá en cuanto haya una señal de control (W-DMX, DMX y modo Esclavo).

7 CONTROLES TÁCTILES

MENU: Pulse MENU para entrar al menú principal. Pulse de nuevo o varias veces para volver a la pantalla principal.

▲ y ▼. Utilice ▲ y ▼ para seleccionar los elementos del menú principal (como la dirección DMX o el modo operativo) y en los submenús. Cambie el valor o el estado de un elemento del menú, como la dirección DMX.

ENTER: Pulse ENTER para entrar al menú y cambiar el valor o el estado, y entrar a uno de los submenús. Confirme el cambio de valor o de estado pulsando ENTER.

NOTA:

- Antes de desplazarse por el menú del equipo, asegúrese de que el panel de control está seco y limpio para que funcione correctamente.
- La humedad en el panel de control puede provocar un funcionamiento incorrecto del foco, por ejemplo, en exteriores. Por lo tanto, después de configurar el foco, active la función de bloqueo para evitar un funcionamiento incorrecto por efecto del agua (Settings > Display > Autolock). Para desactivar la función de bloqueo, pulse UP y DOWN a la vez durante unos 5 segundos.

ELEMENTOS DE IGUALACIÓN DE PRESIONES

Los elementos de igualación de presiones evitan la condensación en el interior del equipo y se encuentran en la parte trasera y en la base del equipo. Para garantizar su correcto funcionamiento, los elementos deben protegerse de la suciedad.

ANTENA PARA DMX INALÁMBRICO

La antena para el control por DMX inalámbrico se encuentra en el interior del equipo.



¡ATENCIÓN! Para garantizar la protección IP65 contra salpicaduras en los conectores DMX y de red, los conectores especiales de entrada y salida deben estar correctamente sellados con los conectores especiales IP65 o deben utilizarse los tapones protectores de goma. Cuando se conectan correctamente o cuando se cierran bien con los tapones protectores de goma, los conectores POWER IN y POWER OUT están protegidos de las salpicaduras de agua según la norma IP65.



La pantalla alimentada a batería puede funcionar aunque el equipo esté desenchufado del suministro eléctrico. Para ello, mantenga pulsado MENU durante unos 10 segundos. Ahora podrá acceder a la información del equipo para cambiar y guardar los ajustes del sistema sin estar enchufado a la red eléctrica. En este caso, no es posible el control externo del foco. Por esta razón, la pantalla indica que no hay señal de control aunque en realidad sí haya una señal de control conectada al equipo.



8 BLOQUEO DEL GIRO HORIZONTAL

Mecanismo de bloqueo para evitar que la cabeza móvil gire en el plano horizontal durante el transporte (8 posiciones posibles). Desenchufe el equipo de la red eléctrica y deslice la palanca de bloqueo en el eje de giro horizontal, mueva la cabeza del equipo en horizontal hasta encontrar una de las 8 posiciones de bloqueo y que la palanca de bloqueo encaje (LOCK). Desbloquee el mecanismo de bloqueo antes de poner el equipo en marcha (UNLOCK).



9 BLOQUEO DEL GIRO VERTICAL

Mecanismo de bloqueo para evitar que la cabeza móvil gire en el plano vertical durante el transporte (7 posiciones posibles). Desenchufe el equipo de la red eléctrica y deslice la palanca de bloqueo en el eje de giro vertical, mueva la cabeza del equipo en vertical hasta encontrar una de las 7 posiciones de bloqueo y que la palanca de bloqueo encaje (LOCK). Desbloquee el mecanismo de bloqueo antes de poner el equipo en marcha (UNLOCK).



10 ASAS EMPOTRADAS

Además de las dos asas de transporte en la base del equipo, hay unas prácticas asas empotradas en la parte superior interior de los dos brazos del equipo.

FUNCIONAMIENTO

Notas

- Cuando el foco está correctamente conectado a la red eléctrica, en la pantalla se mostrará «Software update ... please wait», la versión del software, «Welcome to Cameo», y «... RESET» durante el encendido del equipo y el reinicio de motores. Tras este proceso, el foco está listo para funcionar y se activa el último modo operativo que estuviera activado.
- La pantalla principal se muestra de forma automática si no se realiza ninguna operación en unos 30 segundos.

PANTALLA PRINCIPAL

En los distintos modos operativos, la pantalla principal mostrará información diferente y relevante para el modo operativo.

Modos operativos DMX y W-DMX

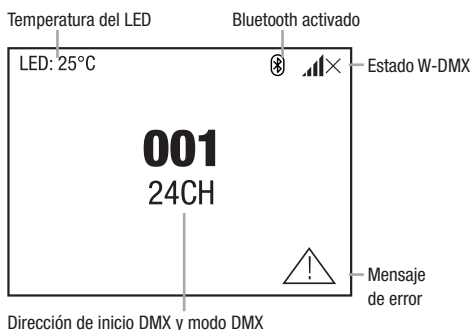

Modos operativos Art-Net y sACN

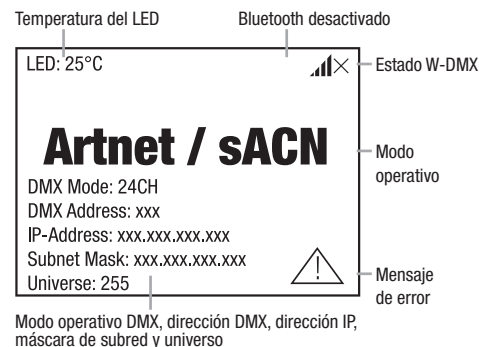

Modo operativo Art-Net + DMX

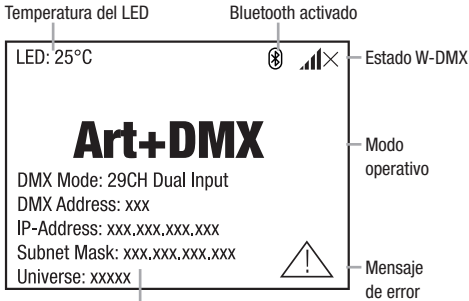

Modo operativo DMX, dirección DMX, dirección IP, máscara de subred y universo

Modo operativo sACN + DMX

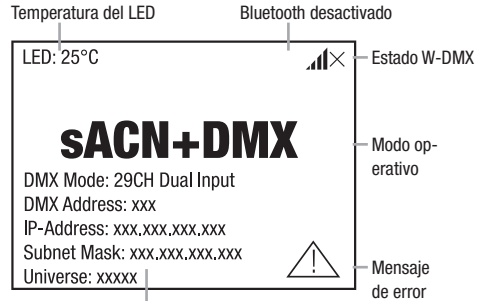

Modo operativo DMX, dirección DMX, dirección IP, máscara de subred y universo

Modos operativos Autónomo

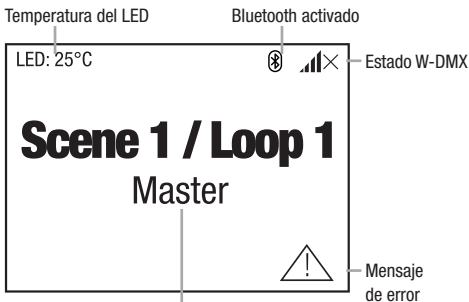

Escena o bucle y salida de señal

Modo operativo Esclavo

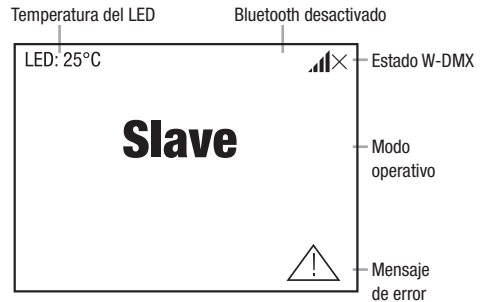

Nota sobre la pantalla principal en los modos operativos con control externo: Si se desconecta la señal de control del equipo, los caracteres del centro de la pantalla empezarán a parpadear; el parpadeo se detendrá en cuanto haya una señal de control.







Mensaje de error: Si en la pantalla aparece el símbolo de advertencia (un triángulo con el signo de exclamación), significa que hay un error en uno o varios componentes del equipo. En el menú **System Info > Error Info** se pueden consultar los componentes afectados. Si el error no se soluciona mediante un ciclo de apagado/encendido ni con un restablecimiento de ajustes, póngase en contacto con un servicio técnico autorizado.

DMX INALÁMBRICO

Para emparejar un receptor DMX inalámbrico con un transmisor DMX inalámbrico, debe restablecerse la opción de menú correspondiente (**Unlink**). El receptor está ahora listo para emparejarse y espera a que un transmisor envíe una solicitud de emparejamiento. Para iniciar el proceso de emparejamiento, seleccione **Link** o **Force to pair** en el menú del transmisor y confirme; los dispositivos se emparejarán automáticamente. De la misma forma, también puede hacerse el emparejamiento simultáneo o consecutivo de varios receptores a un transmisor (por ejemplo, para

un funcionamiento Maestro/Esclavo). Una conexión DMX inalámbrica se mantiene activa hasta que se desconecta mediante un comando «Reset» en el receptor o «Unlink» en el transmisor, sin importar si el equipo se ha desenchufado de la red eléctrica.

ESTADO DEL DMX INALÁMBRICO

					
W-DMX desactivado	W-DMX activado como receptor; no emparejado	W-DMX activado como receptor y emparejado; transmisor apagado o fuera de alcance	W-DMX activado como receptor y emparejado; sin señal DMX	W-DMX activado como receptor y emparejado; señal DMX presente	W-DMX activado como transmisor

MENÚ DE CONTROL (Control)

El menú «Control» permite seleccionar los distintos modos operativos y las opciones de ajuste en los submenús.

CONFIGURACIÓN DE LA DIRECCIÓN DE INICIO DMX (DMX Address)

Desde la pantalla principal, pulse MENU para entrar en el menú principal. Con ▲ y ▼, seleccione el menú **Control** y pulse ENTER. Seleccione ahora la opción de menú **DMX Address** y confirme de nuevo. Utilice ▲ y ▼ para cambiar el valor y pulse ENTER para confirmar.

Main Menu
Control
Settings
Service
System Info
Quicklight

Control
DMX Address
DMX Mode
Network
Stand Alone
Slave

DMX Address
001

AJUSTE DEL MODO OPERATIVO DMX (DMX Mode)

Desde la pantalla principal, pulse MENU para entrar en el menú principal. Con ▲ y ▼, seleccione el menú **Control** y pulse ENTER. Seleccione ahora la opción de menú **DMX Mode** y confirme de nuevo. Utilice ▲ y ▼ para seleccionar el modo operativo DMX y pulse ENTER para confirmar. Las tablas DMX con las asignaciones de los canales se encuentran en la sección CONTROL DMX de este manual de usuario.

Main Menu	
Control	
Settings	
Service	
System Info	
Quicklight	

Control	
DMX Address	
DMX Mode	
Network	
Stand Alone	
Slave	

DMX Mode	
24CH RGBL Effect	
23CH HSI Wash	
24CH RGBL Wash 8bit	
28CH RGBL Wash	
40CH HSI Pattern	
50CH RGBL Pattern	
57CH RGBL PIXEL	
165CH RGBL PIXEL	
445CH RGBL PIXEL Full	
13CH Dual Input	
22CH Dual Input	
29CH Dual Input	

RED (Network)

Desde la pantalla principal, pulse MENU para entrar en el menú principal. Con ▲ y ▼, seleccione el menú **Control** y pulse ENTER. Seleccione ahora la opción de menú **Network** y confirme de nuevo.

Main Menu	
Control	
Settings	
Service	
System Info	
Quicklight	

Control	
DMX Address	
DMX Mode	
Network	
Stand Alone	
Slave	

Network	
Protocol	
Universe	
IP Address	
Subnet Mask	
Dual Input Modes	
Signal Routing	

En la siguiente tabla encontrará información sobre los submenús del menú «Network» y las opciones de ajuste correspondientes (seleccione con ▲ y ▼, confirme con ENTER, cambie el valor o el estado con ▲ y ▼, y confirme con ENTER).

Network Artnet			
Protocol	Artnet	Control por Art-Net	
	sACN	Control por sACN	
Universe	Absolute Univ.	Ajuste del universo absoluto Art-Net	Depende de la red, la subred y el universo
	Net	Ajuste de la red Art-Net	En función del universo absoluto
	Subnet	Configurar la subred Art-Net	
	Universe	Configurar el universo Art-Net	
IP Address	xxx.xxx.xxx.xxx	Configurar la dirección IP: ajustar 1.er bloque, confirmar, ajustar 2.º bloque, confirmar.	
Subnet Mask	xxx.xxx.xxx.xxx	Configurar la máscara de subred: ajustar 1.er bloque, confirmar, ajustar 2.º bloque, confirmar.	
Dual Input Modes	Pixel Address	Ajuste de la dirección de inicio del píxel de 001 a 4xx	
	Signal Setup	Píxel por la red	Control de píxel por la red
		Píxel por DMX	Control de píxel por DMX

Signal Routing	Send to XLR	Reenviar la señal de control por la salida XLR
	Backup by XLR	Control por XLR si se corta la señal de red
	Receive only	Sin conexión entre la señal de red y los conectores XLR

Network sACN

Protocol	Artnet	Control por Art-Net	
	sACN	Control por sACN	
Universe	Absolute Univ.	Configurar el universo sACN	
IP Address	xxx.xxx.xxx.xxx	Configurar la dirección IP: ajustar 1.er bloque, confirmar, ajustar 2.º bloque, confirmar.	
Subnet Mask	xxx.xxx.xxx.xxx	Configurar la máscara de subred: ajustar 1.er bloque, confirmar, ajustar 2.º bloque, confirmar.	
Dual Input Modes	Pixel Address	Ajuste de la dirección de inicio del píxel de 001 a 4xx	
	Signal Setup	Píxel por la red	Control de píxel por la red
		Píxel por DMX	Control de píxel por DMX
Signal Routing	Send to XLR	Reenviar la señal de control por la salida XLR	
	Backup by XLR	Control por XLR si se corta la señal de red	
	Receive only	Sin conexión entre la señal de red y los conectores XLR	

MENÚ AUTÓNOMO (Stand Alone)

En los modos operativos autónomos «Play Scene» y «Play Loop», la señal de control del modo operativo correspondiente puede reenviarse a los equipos esclavos a través del conector XLR (Master/Alone > Master). Si no desea reenviar la señal de control, desactive la salida (Master/Alone > Alone).

Active una de las ocho escenas disponibles (Scene 1-8) o uno de los ocho bucles disponibles (Loop 1-8). Las escenas y los bucles están preprogramados, pero pueden personalizarse (Edit Scene / Edit Loop).

Desde la pantalla principal, pulse MENU para entrar en el menú principal. Con ▲ y ▼, seleccione la opción de menú **Control** y confirme con ENTER. Seleccione ahora la opción de menú **Stand Alone** y confirme de nuevo.

Main Menu
Control
Settings
Service
System Info
Quicklight

Control
DMX Address
DMX Mode
Network
Stand Alone
Slave

Stand Alone
Master/Alone
Play Scene/Loop
Edit Scene
Edit Loop

En la siguiente tabla encontrará información sobre los submenús del menú «Stand Alone» y las opciones de ajuste correspondientes (seleccione con ▲ y ▼, confirme con ENTER, cambie el valor o el estado con ▲ y ▼, y confirme con ENTER).

Stand Alone				
Master/Alone	Master	La señal de control se envía por DMX OUT		
	Alone	La señal de control no se reenvía		
Play Scene/Loop	Scene	Scene 1 - 8	Selección y activación de la escena	
	Loop	Loop 1 - 8	Selección y activación del bucle	
Edit Scene	Scene 1 - 8	Pan	Ajustar cada escena individualmente. Las escenas se activan al seleccionarlás.	
		Tilt		
		Dimmer		
		...		
Edit Loop	Loop 1 - 8	Step	1 - 8	Seleccionar el paso 1-8
		t-Step	0s - 20min	Ajustar la duración de paso
		t-Fade	0s - 20 min	Ajustar el tiempo de fundido
		User Scene	1 - 8	Seleccionar la escena 1-8
		Skip Step	No / Yes	Saltar paso: No/Sí

MODO ESCLAVO (Slave)

Desde la pantalla principal, pulse MENU para entrar en el menú principal. Con ▲ y ▼, seleccione la opción de menú **Control** y confirme con ENTER. Seleccione ahora la opción de menú **Slave** y confirme de nuevo. Active la salida de la señal de control en el equipo maestro (Control > Stand Alone > Master/Alone > Master). Conecte los equipos maestro y esclavo (mismo modelo y misma versión de software) con un cable DMX o por W-DMX y active el modo autónomo «Play Scene» o «Play Loop» en el equipo maestro. Ahora, el equipo esclavo seguirá al el equipo maestro.

Main Menu
Control
Settings
Service
System Info
Quicklight

Control
DMX Address
DMX Mode
Network
Stand Alone
Slave

AJUSTES DEL SISTEMA (Settings)

Desde la pantalla principal, pulse MENU para entrar en el menú principal. Utilice ▲ y ▼ para seleccionar **Settings** y confirme con ENTER.

Main Menu	Settings
Control	Wireless
Settings	Display
Service	Dimmer
System Info	Color Calibration
Quicklight	Movement
	Fan
	Signal Fail
	Pixel Mirror
	Store Default

En la siguiente tabla encontrará información sobre los submenús del menú «Settings» y las opciones de ajuste correspondientes (seleccione con ▲ y ▼, confirme con ENTER, cambie el valor o el estado con ▲ y ▼, y confirme con ENTER).

Settings (Impresión en negrita = Ajuste de fábrica)					
Wireless	Ajustes inalámbricos	State	On	Módulo inalámbrico activado	
			Off	Módulo inalámbrico desactivado	
		Operating Mode	RX	Módulo inalámbrico = receptor	
			TX CRMX	Módulo inalámbrico = transmisor con estándar CRMX	
			TX G3	Módulo inalámbrico = transmisor con estándar G3	
		Linking	TX G4s	Módulo inalámbrico = transmisor con estándar G4s	
			Link	Emparejarse con dispositivos inalámbricos compatibles y listos para emparejarse	
		Linking Key	Unlink	Cerrar las conexiones DMX inalámbricas y ponerlas en modo En espera de emparejamiento	
			Linking Key	Ajustar clave de conexión	
			CRMX Mode (disponible solo con modo operativo = RX)	CRMX	Estándar de receptor = CRMX
			CRMX Universe	CRMX2	Estándar de receptor = CRMX2
				A - H	Seleccionar universo CRMX A a H

Wireless	Ajustes inalámbricos	Universe Metadata	RGB Colour Code	Red, Orange, Yellow, Green, Cyan, Blue, Purple, White	Código RGB para representación cromática del universo		
			Universe Name	Cadena de 16 caracteres con nombre personalizable que identifica el universo			
		Bluetooth	State	On	Bluetooth activado		
				Off	Bluetooth desactivado		
		Pin	On	Solicitud de PIN activada (por defecto, 081569)			
			Off	Solicitud de PIN desactivada			
		Signal Routing	Send to XLR	Reenviar la señal de control por XLR (DMX OUT)			
			Backup by XLR	Utilizar la señal de control del conector XLR (DMX IN) si se corta la señal inalámbrica			
			Receive only	Sin conexión entre la señal DMX inalámbrica y los conectores XLR			
		Display	Ajustes de pantalla	Reverse	On	Girar 180° la pantalla (p. ej., para instalación suspendida)	
Off	No girar la pantalla						
Auto	Detección automática de la posición (montaje vertical/suspendido)						
Off Timer	Always On			Siempre encendido			
	Off after 20s			Desactivar al cabo de unos 20 segundos de inactividad			
Autolock	On after 60s			Controles bloqueados después de unos 60 segundos sin entrada (LOCKED). Desbloquear: Pulse UP y DOWN al mismo tiempo durante unos 5 segundos.			
	Off			Bloqueo automático desactivado			
Dimmer	Ajustes del regulador de intensidad	Curve (curva de atenuación)	Linear	La intensidad luminosa aumenta de forma lineal con el valor DMX			
			Exponential	Ajustar la intensidad luminosa con precisión en los valores DMX bajos y de forma más brusca en los valores DMX altos			

Dimmer	Ajustes del regulador de intensidad	Curve (curva de atenuación)	Logarithmic	Ajustar la intensidad luminosa de forma más brusca en los valores DMX bajos y con precisión en los valores DMX altos
			S-Curve	Ajustar la intensidad luminosa con precisión en los valores DMX altos y bajos, y de forma más amplia en los valores DMX intermedios
		PWM Frequency	650Hz, 1530Hz, 3600Hz, 12kHz, 18.9kHz, 25kHz	Seleccionar la frecuencia PWM de LED
		Response (respuesta del atenuador)	LED	El foco responde de forma instantánea a los cambios de el valor DMX
			Halogen	El foco reacciona como una lámpara halógena, con suaves cambios de intensidad
		Redshift	Dim to Warm	Simula la transición de color que ocurre al atenuar un foco halógeno. Al atenuar el foco, la temperatura de color cambia de forma gradual y automática a un blanco cada vez más cálido y ámbar (y viceversa).
			Off	Función desactivada
Colour Calibration	Calibración de color	User	Calibración personalizada de color. Ajustar el brillo del rojo, verde, azul y lima de 0 a 255	
		Smart	Ajustes de fábrica	
Movement	Ajustes de los movimientos de la cabeza	Pan Reverse	On	Giro horizontal invertido
			Off	Giro horizontal no invertido
		Tilt Reverse	On	Giro vertical invertido
			Off	Giro vertical no invertido
		Pan Angle	540°	Giro horizontal 540°
			630°	Giro horizontal 630°
		Position Feedback	On	Con corrección automática de la posición
			Off	Sin corrección automática de la posición
Move in Black	On	Oscurecimiento durante el movimiento de la cabeza		
	Off	Sin oscurecimiento durante el movimiento de la cabeza		

Move- ment	Ajustes de los movimientos de la cabeza	Silent Movement	On	Movimiento más lento del motor para un funcionamiento más silencioso
			Off	Función desactivada
Fan	Ajustes del ventilador	Auto	Control automático del ventilador	
		Off	Ventilador apagado con brillo muy reducido	
		Constant Low	Velocidad baja y constante del ventilador con brillo reducido, si fuese necesario	
		Constant Mid	Velocidad intermedia y constante del ventilador con brillo reducido, si fuese necesario	
		Constant High	Velocidad alta y constante del ventilador	
Signal Fail	Estado operativo con fallo de señal DMX	Hold	Se conserva el último comando	
		Last Stand Alone	Se activa el último modo operativo autónomo seleccionado	
		Fade to Black (10s)	Desvanecimiento de 10 segundos hasta oscurecimiento	
		Blackout	Activa el oscurecimiento	
		Full	Máxima intensidad	
Pixel Mirror	Píxeles espejo	Off	Desactivado	
		Horizontal	Reflejar píxeles horizontalmente	
		Vertical	Reflejar píxeles verticalmente	
		Horizontal & Vertical	Reflejar píxeles horizontal y verticalmente	
Store Default	Guardar los ajustes en 3 preajustes distintos	User A	Guarda todos los ajustes actuales como preajuste de usuario A	
		User B	Guarda todos los ajustes actuales como preajuste de usuario B	
		User C	Guarda todos los ajustes actuales como preajuste de usuario C	

MENÚ DE MANTENIMIENTO (Service)

Desde la pantalla principal, pulse MENU para entrar en el menú principal. Utilice ▲ y ▼ para seleccionar **Service** y confirme con ENTER.

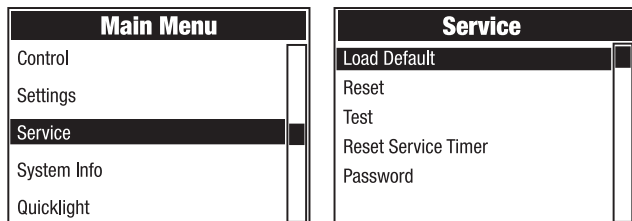

En la siguiente tabla encontrará información sobre los submenús del menú «Service» y las opciones correspondientes (seleccione con ▲ y ▼, confirme con ENTER, cambie el valor o el estado con ▲ y ▼, y confirme con ENTER).

Service		
Load Default	Factory Default	Restablecer los ajustes de fábrica
	User A	Restablecer valores del usuario A (guardar valores de usuario: Settings > Store Default)
	User B	Restablecer valores del usuario B (guardar valores de usuario: Settings > Store Default)
	User C	Restablecer valores del usuario C (guardar valores de usuario: Settings > Store Default)
Reset	Pan/Tilt	Reiniciar los motores de giro horizontal/vertical
	Head	Reiniciar los motores de la cabeza del equipo
	All	Reiniciar todos los motores
Test	Test Sequence	Secuencia preprogramada para probar todos los componentes
	Stress Test	Secuencia preprogramada para probar todos los componentes con carga máxima
	Motor Test	Activar cada uno de los motores con valores de 000 a 255
Reset Service Timer	Back	No restablecer las horas de funcionamiento
	Reset Now	Restablecer las horas de funcionamiento
Password	Solo para fines de mantenimiento	

INFORMACIÓN DEL SISTEMA (System Info)

Desde la pantalla principal, pulse MENU para entrar en el menú principal. Utilice ▲ y ▼ para seleccionar **System Info** y confirme con ENTER.

Main Menu	
Control	
Settings	
Service	
System Info	
Quicklight	

System Info	
Firmware	
Wireless	
Temperature	
Fan Speed	
Runtime	
MAC Address	
RDM UID	
DMX Values	
Error Info	
DMX Table	

En la siguiente tabla encontrará información sobre los elementos del submenú del menú «System Info» y las opciones correspondientes (seleccione con ▲ y ▼, y confirme con ENTER).

System Info			
Firmware	DISP	Vx.x.x	Mostrar la versión de firmware del equipo
	XY	Vx.x.x	
	LED1	Vx.x.x	
	...	Vx.x.x	
Wireless	Module	TimoTwo	Modelo del módulo inalámbrico
	Device Name	OTOSW12-xxxx	Nombre del equipo
	Version	HW (Hardware)	Número de versión del hardware
		SW (Software)	Número de versión del software
	Link Quality	%	Calidad de la conexión (en porcentaje)
Data Source	None / DMX / Wireless Link / SPI / BLE	Información sobre la fuente de datos	
	Status	Operational: DMX Data: RDM Identify: RF Link: Link State:	Información de estado
Temperature	LED	xxx °C/°F	Mostrar la temperatura del equipo
	Base	xxx °C/°F	
	Temperature Unit	°C °F	Unidad para la temperatura (pulse ENTER para cambiar)
Fan Speed	xxxx RPM	Mostrar la velocidad de los ventiladores	
Runtime	Total	xxxx h : xx m	Horas totales de funcionamiento
	Operation	xxxx h : xx m	Tiempo operativo útil
	LED	xxxx h : xx m	Tiempo de funcionamiento de la lámpara
	Service	xxxx h : xx m	Horas de funcionamiento desde el último restablecimiento del tiempo de mantenimiento
MAC Address	xx:xx:xx:xx:xx:xx	Dirección MAC	
RDM UID	RDM Unique Identifier (identificador único)		

DMX Values	Indicación de los valores DMX presentes
Error Info	Indicar el error en caso de avería
DMX Table	Mostrar las tablas de los modos DMX

QUICKLIGHT (Quicklight)

Configure una escena de forma rápida y sencilla utilizando las funciones básicas de la cabeza móvil sin necesidad de un controlador externo. Desde la pantalla principal, pulse MENU para entrar en el menú principal. Utilice ▲ y ▼ para seleccionar **Quicklight** y confirme con ENTER. Seleccione la opción de menú deseada con ▲ y ▼, confirme con ENTER, cambie el valor con ▲ y ▼, y confirme el cambio de valor con ENTER.

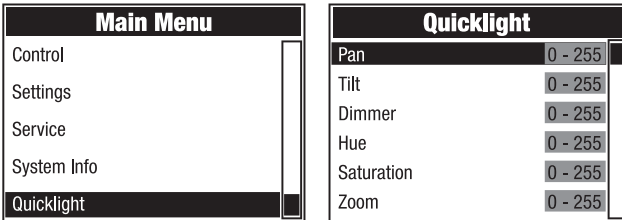

Si se activa el modo operativo Quicklight, la pantalla no cambiará automáticamente a la pantalla principal. El modo Quicklight se cancela automáticamente al salir del menú Quicklight. Los ajustes del menú Quicklight se conservan incluso después de apagar y encender el foco.

INSTALACIÓN Y MONTAJE



PELIGRO: El montaje en suspensión requiere mucha experiencia, lo que incluye el cálculo del valor máximo de carga del material utilizado en el montaje, así como la inspección periódica de seguridad de todos los elementos y focos de la instalación. Si no tiene estos conocimientos, no intente realizar la instalación usted mismo. En cambio, diríjase a un profesional cualificado. Existe el riesgo de que los equipos mal instalados y asegurados se suelten y caigan. Esto puede causar lesiones graves o incluso la muerte.

Gracias a los pies de goma integrados, el foco puede colocarse en un lugar adecuado sobre una superficie nivelada. El montaje en truss se realiza fijando dos soportes de montaje en omega a la base del equipo (A). Si es necesario, los dos soportes en omega también pueden montarse en la base del equipo girados 90°. Se suministran dos soporte en omega. Las abrazaderas para truss se pueden pedir por separado. Asegúrese de que las conexiones sean firmes y fije el foco a la argolla (B) con un cable de seguridad adecuado.

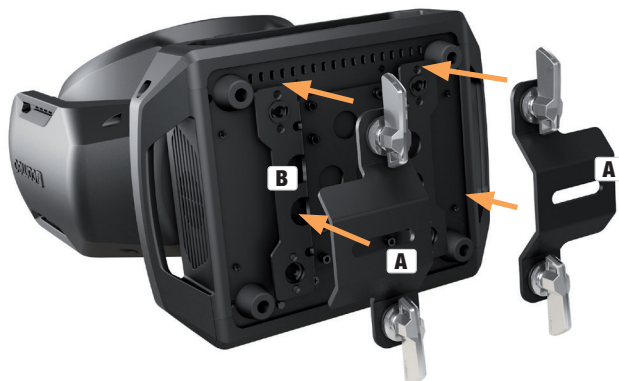

POSICIÓN DE USO

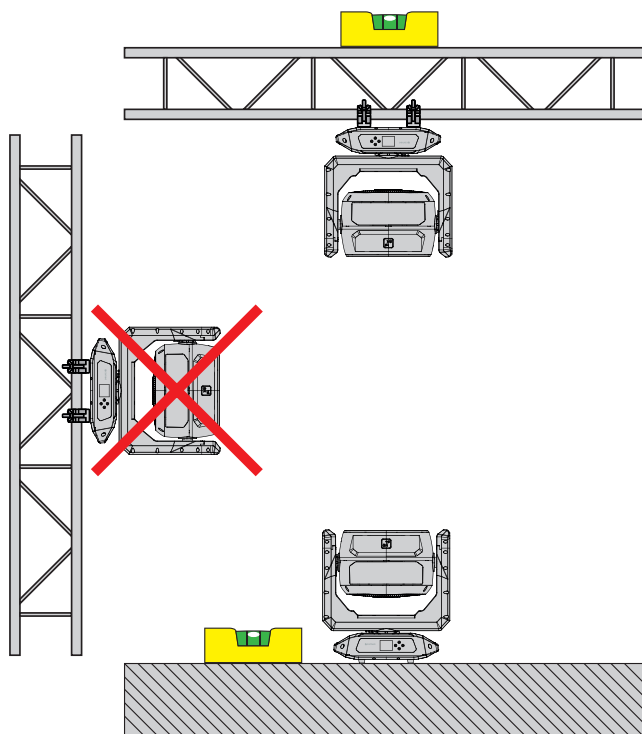

LIMPIEZA (llevada a cabo por el usuario)



¡ADVERTENCIA! Antes de realizar cualquier trabajo de limpieza y mantenimiento, debe desenchufarse del suministro eléctrico y, si es posible, quitar todas las conexiones del equipo.



NOTA: Un cuidado inadecuado puede deteriorar el equipo e incluso destruirlo.

1. Las superficies de la carcasa deben limpiarse con un paño limpio y húmedo. Asegúrese de que la humedad no pueda penetrar en el dispositivo.
2. Las entradas y salidas de aire deben limpiarse regularmente para eliminar el polvo y la suciedad. Si se utiliza aire comprimido, hay que tener cuidado de no dañar el equipo (por ejemplo, los ventiladores deben estar bloqueados para que no se sobrerevolucionen).
3. Los cables y los conectores deben limpiarse regularmente para eliminar el polvo y la suciedad.
4. En general, no deben utilizarse productos de limpieza ni agentes abrasivos, ya que de lo contrario podría dañarse el acabado de la superficie.
5. Los equipos deben guardarse en un lugar seco y protegido del polvo y la suciedad.
6. Para garantizar un funcionamiento correcto y seguro, es necesario limpiar con regularidad todas las lentes accesibles o extraíbles y las aberturas emisoras de luz.

MANTENIMIENTO Y REPARACIÓN (solo por personal cualificado)



¡PELIGRO! Dentro del equipo hay componentes con tensión. Incluso después de desenchufar el equipo del suministro eléctrico, puede haber tensiones residuales dentro del equipo, por ejemplo, en los condensadores.



NOTA: Los trabajos de mantenimiento y reparación solo podrán ser realizados por personal especializado suficientemente cualificado. En caso de duda, consulte a un taller especializado.



NOTA: Los trabajos de mantenimiento realizados de forma incorrecta pueden comprometer el derecho a la garantía.



NOTA: Si utiliza kits de conversión/adaptación proporcionados por el fabricante, asegúrese de seguir las instrucciones de instalación suministradas.

DIMENSIONES (mm)

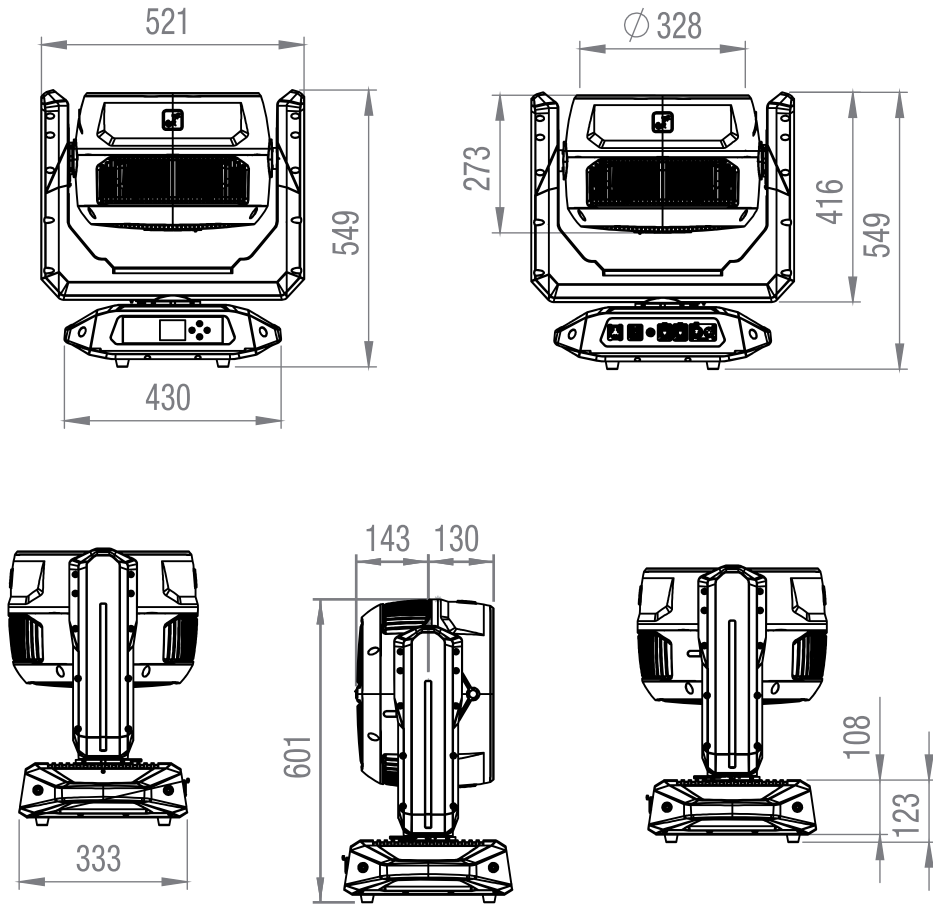

CARACTERÍSTICAS TÉCNICAS

Ref.	CLOTOSW12
Categoría de producto	Cabeza móvil LED wash
Tipo	Cabeza móvil
LED centrales	32 LED de 50 W
Colores LED centrales	RGBL
Número de segmentos del anillo	98
Mezcla de colores en los LED del anillo	RGB
Giro horizontal	Ajustable: 630°/540°
Giro vertical	241

ENGLISH	PWM del LED	650 Hz, 1.530 Hz, 3.600 Hz, 12 kHz, 18,9 kHz, 25 kHz
	Resolución del atenuador	16 bits
	Curvas de atenuación	Lineal, exponencial, logarítmica, curva en S
	Calibración	Sí
DEUTSCH	IRC	>85
	Flujo luminoso	19500 lm
	Iluminancia	16.200 lx (10 m, estrecho)
	Ángulo de haz / ángulo de campo	4°-45° / 10°-60°
FRANCAIS	CCT	1.800 K-10.000 K
	Protocolos de control	DMX, RDM, W-DMX, CRMX
	Conectores de datos	XLR macho y hembra de 5 pines, 2 RJ45
	Modos DMX	24CH RGBL Effect 23CH HSI Wash 24CH RGBL Wash 8bit 28CH RGBL Wash 40CH HSI Pattern 50CH RGBL Pattern 57CH RGBL Rings 165CH RGBL Pixel 445CH RGBL Pixel Full 13CH Dual Input 23CH Dual Input 29CH Dual Rings
POLSKI	Funciones DMX	Pan (fine), tilt (fine), dimmer (fine), strobe functions, RGBL (fine), hue (fine), saturation, colour temperature, tint, colour presets, colour crossfade, ring dimmer, ring RGB, ring strobe, ring pattern selection, ring pattern speed, pattern folder, pattern selection, pattern position and speed, pattern transition, pattern fade/wake effect, background dimmer (fine), background strobe, background RGBL, background hue (fine), background saturation, background colour temperature, background tint, background colour presets, background colour crossfade, zoom, LED control crossfade, device settings, RGBL, ring RGB
	Stand Alone	Scene, loop
ITALIANO	Ajustes del sistema	Display, dimmer, colour calibration, movement, fan, signal fail, pixel mirror
	Pantalla/indicadores	Pantalla LCD
DMX	Clasificación IP	IP65 para uso temporal en exteriores

Temperatura ambiente	-10 °C-+40 °C
Refrigeración del sistema	Ventiladores controladores por temperatura
Tensión de funcionamiento	100-240 Vca, 50/60 Hz
Consumo máximo	1.400 W
Fusible	T 16 A / 250 V
Conector eléctrico	Seetronic IP65
Conexión eléctrica en cadena	Sin conector eléctrico para conexión en cadena
Corriente máx. de salida (110 V)	n. d.
Corriente máx. de salida (230 V)	n. d.
Carcasa	Metal
Grupo de riesgo	1
Distancia mínima a la superficie iluminada	3 m
Distancia mínima a materiales normalmente inflamables	0,5 m
Dimensiones (an. × al. × f.)	Ver figuras
Peso	31,8 kg

EXPLICACIÓN DE LA CLASE DE PROTECCIÓN IP

1. La protección IP solo refleja la protección contra objetos sólidos y el agua. No describe la resistencia general a la intemperie, como la protección contra la radiación UV ni la temperatura.
2. El primer número indica la protección contra polvo, objetos sólidos y contacto directo:

IP2X	Protegido contra cuerpos extraños sólidos $\geq 12,5$ mm de diámetro
IP3X	Protegido contra cuerpos extraños sólidos $\geq 2,5$ mm de diámetro
IP4X	Protegido contra cuerpos extraños sólidos $\geq 1,0$ mm de diámetro
IP5X	Protegido contra la entrada de polvo en cantidades dañinas y completamente protegido contra el contacto
IP6X	Son estancos al polvo y están completamente protegidos contra el contacto

3. El segundo número indica la protección contra el agua:

IPX0	Sin protección
IPX1	Protección contra goteo de agua
IPX2	Protección contra el goteo de agua cuando el equipo se inclina hasta 15°
IPX3	Protección contra la caída de agua pulverizada hasta 60° de la vertical
IPX4	Protección contra salpicaduras de agua en todos los lados
IPX5	Protección contra chorros de agua (boquilla) desde cualquier ángulo
IPX6	Protección contra fuertes chorros de agua
IPX7	Protección contra inmersión temporal

4. Además, para alcanzar la clase de protección especificada son necesarias algunas medidas específicas del equipo, como cubiertas y tapones de sellado (por ejemplo, tapones de protección en los conectores no utilizados).



El grado de protección IP del producto figura en las características técnicas y está impreso en el equipo.

DISTANCIA MÍNIMA A LA SUPERFICIE ILUMINADA

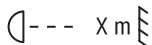

Este símbolo con la especificación de la distancia en metros (m) indica la distancia mínima entre el foco y la superficie iluminada. ¡El valor correcto para este equipo se encuentra en la sección de características técnicas de este manual y está impreso en el equipo!

DISTANCIA MÍNIMA A MATERIALES NORMALMENTE INFLAMABLES

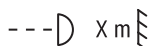

Este símbolo con la especificación de la distancia en metros (m) indica la distancia mínima entre el foco y los materiales normalmente inflamables. Consulte las características técnicas de este manual para conocer el valor válido de este equipo.

RECICLAJE



Embalaje:

1. El embalaje puede reciclarse a través de los métodos habituales de eliminación de residuos.
2. Por favor, separe el embalaje de acuerdo con las normas de eliminación de residuos y las normas de reciclaje de su país.



Aparato:

1. Este aparato está sujeto a la Directiva Europea aplicable a los residuos de aparatos eléctricos y electrónicos, en su versión modificada. Directiva RAEE sobre residuos de aparatos eléctricos y electrónicos. Los aparatos usados no deben eliminarse con la basura doméstica. Los equipos desechados deben eliminarse a través de un servicio de eliminación de residuos autorizado o de una instalación municipal de eliminación de residuos. Respete la normativa vigente en su país.
2. Respete todas las leyes de eliminación aplicables en su país.
3. Como cliente particular, puede obtener información sobre las opciones de eliminación respetuosas con el medioambiente en el establecimiento donde ha adquirido el producto o de las autoridades regionales competentes.

DECLARACIÓN DEL FABRICANTE

Garantía del fabricante y limitación de responsabilidad

Adam Hall GmbH | Adam-Hall-Str.1 | 61267 Neu-Anspach | Alemania

Correo electrónico: info@adamhall.com / +49 (0)6081 9419 0

Puede consultar nuestras condiciones de garantía y la limitación de responsabilidad vigentes en:

https://cdn-shop.adamhall.com/media/pdf/Manufacturers-Declarations-CAMEO_DE_EN_ES_FR.pdf

Para cualquier tarea de mantenimiento o reparación, póngase en contacto con su distribuidor.

Conformidad CE

Por la presente, Adam Hall GmbH declara que este producto cumple las siguientes directrices (si procede):

Directiva de baja tensión (2014/35/UE)

Directiva EMC (2014/30/UE)

RoHS (2011/65/UE)

RED (2014/53/UE)

Declaración de conformidad CE

Las declaraciones de conformidad de los productos sujetos a las directivas LVD, EMC y RoHS pueden solicitarse a info@adamhall.com

Las declaraciones de conformidad de los productos sujetos a la RED pueden descargarse de www.adamhall.com/compliance/

¡Sujeto a erratas y errores, así como a modificaciones técnicas o de otro tipo!

DOKONALI PAŃSTWO WŁAŚCIWEGO WYBORU!

Urządzenie to zostało opracowane i wyprodukowane zgodnie z najwyższymi standardami jakości, aby zapewnić wiele lat bezawaryjnej pracy. Proszę uważnie przeczytać niniejszą instrukcję obsługi, aby móc szybko optymalnie wykorzystać swój nowy produkt Cameo Light. Więcej informacji na temat Cameo Light znajdują Państwo na naszej stronie internetowej **CAMEOLIGHT.COM**.

INFORMACJE NA TEMAT NINIEJSZEJ INSTRUKCJI OBSŁUGI

- Przed rozpoczęciem korzystania z urządzenia należy uważnie przeczytać instrukcje dotyczące bezpieczeństwa oraz całą instrukcję obsługi.
- Należy przestrzegać ostrzeżeń umieszczonych na urządzeniu i w instrukcji obsługi.
- Instrukcję obsługi należy zawsze przechowywać w zasięgu ręki.
- W przypadku sprzedaży lub przekazania urządzenia ważne jest, aby dołączyć również niniejszą instrukcję obsługi, ponieważ stanowi integralną część produktu.

PRZEZNACZENIE

Ten produkt to urządzenie do technologii eventowej!

Ten produkt został opracowany do użytku profesjonalnego w dziedzinie techniki eventowej i nie nadaje się do użytku jako oświetlenie domowe!

Działanie tymczasowe! Sprzęt eventowy jest generalnie przeznaczony wyłącznie do użytku tymczasowego, a nie do ciągłej pracy i instalacji na stałe!

Ponadto produkt ten przeznaczony jest wyłącznie dla wykwalifikowanych użytkowników posiadających specjalistyczną wiedzę z zakresu techniki eventowej!

Użytkowanie produktu poza określonymi danymi technicznymi i warunkami eksploatacji jest uważane za niezgodne z przeznaczeniem!

Odpowiedzialność jest wyłączona, gdy szkody i obrażenia osób trzecich i uszkodzenia mienia są spowodowane niewłaściwym użytkowaniem!

Produkt nie jest odpowiedni dla:

- Osób (w tym dzieci) o ograniczonych możliwościach fizycznych, sensorycznych lub umysłowych albo nieposiadające doświadczenia i wiedzy.
- Dzieci (należy je pouczyć, aby nie bawiły się urządzeniem).

OBJAŚNIENIA TERMINÓW I SYMBOLI

1. **NIEBEZPIECZEŃSTWO:** Słowo NIEBEZPIECZEŃSTWO, ewentualnie w połączeniu z symbolem, wskazuje na sytuacje lub warunki bezpośrednio zagrażające życiu i zdrowiu.
2. **OSTRZEŻENIE:** Słowo OSTRZEŻENIE, ewentualnie w połączeniu z symbolem, wskazuje na potencjalnie niebezpieczne sytuacje lub warunki dla życia i zdrowia.
3. **PRZESTROGA:** Słowo PRZESTROGA, ewentualnie w połączeniu z symbolem, jest używane do wskazania sytuacji lub warunków, które mogą prowadzić do obrażeń.
4. **UWAGA:** Słowo UWAGA, ewentualnie w połączeniu z symbolem, jest używane do wskazania sytuacji lub warunków, które mogą prowadzić do szkód materialnych i/lub szkód w otoczeniu.



Ten symbol wskazuje na zagrożenia, które mogą spowodować porażenie prądem.



Ten symbol oznacza obszary lub sytuacje niebezpieczne.



Ten symbol oznacza zagrożenia spowodowane gorącymi powierzchniami.



Ten symbol oznacza, że należy unikać patrzenia lub wpatrywania się w źródło światła.



Ten symbol oznacza urządzenie, w którym nie ma części wymienianych przez użytkownika.



Ten symbol oznacza dodatkowe informacje na temat działania produktu.

INSTRUKCJE BEZPIECZEŃSTWA



NIEBEZPIECZEŃSTWO:

1. Nie otwierać urządzenia i nie wprowadzać żadnych modyfikacji.
2. Jeśli urządzenie przestanie działać prawidłowo, jeśli do jego wnętrza dostaną się płyny lub przedmioty lub jeśli zostanie ono uszkodzone w jakikolwiek inny sposób, należy je natychmiast wyłączyć i odłączyć od zasilania. Naprawy urządzenia mogą wykonywać wyłącznie upoważnione osoby o odpowiednich kwalifikacjach.
3. W przypadku urządzeń objętych klasą ochrony 1 przewód ochronny musi być prawidłowo podłączony. Nigdy nie odłączać przewodu ochronnego. Urządzenia objęte klasą ochrony 2 nie posiadają przewodu ochronnego.
4. Upewnić się, że przewody pod napięciem nie są zagięte lub w inny sposób uszkodzone mechanicznie.
5. Nigdy nie należy omijać bezpiecznika urządzenia.



OSTRZEŻENIE!

1. Urządzenie nie może być używane, jeśli wykazuje wyraźne oznaki uszkodzenia.
2. Urządzenie może być instalowane wyłącznie w stanie beznapięciowym.
3. Jeśli kabel zasilający urządzenia jest uszkodzony, nie należy używać urządzenia.
4. Kable zasilające podłączone na stałe mogą być wymieniane wyłącznie przez wykwalifikowany personel.

**UWAGA:**

1. Nie należy używać urządzenia, jeśli było ono narażone na duże wahania temperatury (na przykład po transporcie). Wilgoć i kondensacja mogą uszkodzić urządzenie. Urządzenie można włączać dopiero po tym, jak osiągnie temperaturę otoczenia.
2. Upewnić się, że napięcie i częstotliwość sieci zasilającej odpowiadają wartościom podanym na urządzeniu. Jeżeli urządzenie posiada przełącznik wyboru napięcia, nie należy podłączać urządzenia, dopóki nie zostanie on prawidłowo ustawiony. Stosować tylko odpowiednie kable sieciowe.
3. Aby odłączyć urządzenie od sieci na wszystkich biegunach, nie wystarczy nacisnąć włącznika/wyłącznika na urządzeniu.
4. Upewnić się, że używany bezpiecznik odpowiada typowi podanemu na urządzeniu.
5. Upewnić się, że podjęto odpowiednie środki zapobiegające przepięciom (np. uderzeniom pioruna).
6. Przestrzegać podanego maksymalnego prądu wyjściowego w urządzeniach z wyjściem Power Out. Upewnij się, że całkowity pobór prądu wszystkich podłączonych urządzeń nie przekracza podanej wartości.
7. Wtykowe kable zasilające należy wymieniać wyłącznie na oryginalne.

**NIEBEZPIECZEŃSTWO:**

1. Niebezpieczeństwo uduszenia/zadławienia! Plastikowe torby i małe części należy przechowywać poza zasięgiem osób (w tym dzieci) o ograniczonych zdolnościach fizycznych, sensorycznych lub umysłowych.
2. Niebezpieczeństwo spowodowane przez spadające urządzenie! Upewnić się, że urządzenie jest bezpiecznie zamontowane i nie może spaść. Należy używać wyłącznie odpowiednich stojaków lub uchwytów (szczególnie w przypadku instalacji stałych). Upewnij się, że akcesoria są prawidłowo zamontowane i zabezpieczone. Zapewnij przestrzeganie obowiązujących przepisów bezpieczeństwa.

**OSTRZEŻENIE!**

1. Z urządzenia należy korzystać wyłącznie w zalecany sposób.
2. Urządzenie należy użytkować wyłącznie z akcesoriami zalecanymi i przeznaczonymi przez producenta.
3. Podczas instalacji należy przestrzegać przepisów bezpieczeństwa obowiązujących w kraju użytkownika.
4. Po podłączeniu urządzenia należy sprawdzić wszystkie trasy kablowe, aby uniknąć uszkodzeń lub wypadków, np. z powodu ryzyka potknięcia.
5. Zawsze przestrzegać podanej minimalnej odległości od normalnie łatwopalnych materiałów! Jeśli nie jest to wyraźnie określone, minimalna odległość wynosi 0,3 m.
6. Zawsze przestrzegać minimalnej odległości od oświetlanej powierzchni podanej na urządzeniu!



PRZESTROGA:

1. Ruchome elementy, takie jak wsporniki montażowe lub inne ruchome elementy mogą ulec zakleszczeniu.
2. W przypadku urządzeń z elementami napędzanymi silnikiem istnieje ryzyko obrażeń spowodowanych ruchem urządzenia. Nagły ruch urządzenia może spowodować reakcje wstrząsowe.
3. Zewnętrzna powierzchnia urządzenia może stać się bardzo gorąca podczas regularnej pracy. Upewnij się, że przypadkowe dotknięcie obudowy nie jest możliwe. Przed demontażem, pracami konserwacyjnymi, ładowaniem itp. należy zawsze odczekać, aż urządzenie wystarczająco ostygnie.



UWAGA:



1. Nie instalować ani nie obsługiwać urządzenia w pobliżu grzejników, ogrzewaczy, piekarników ani źródeł ciepła. Należy zadbać o to, aby urządzenie było zawsze zainstalowane w taki sposób, aby było wystarczająco chłodzone i nie mogło się przegrzać.
2. Nie umieszczać źródeł zapłonu, takich jak zapalone świece w pobliżu urządzenia.
3. Nie wolno zakrywać otworów wentylacyjnych ani blokować wentylatorów.
4. Do transportu należy używać oryginalnego opakowania lub opakowania dostarczonego przez producenta.
5. Należy unikać wstrząsów lub uderzeń w urządzenie.
6. Należy zwrócić uwagę na stopień ochrony IP, a także warunki otoczenia, takie jak temperatura i wilgotność, zgodnie ze specyfikacją.
7. Urządzenia mogą być stale rozwijane. W przypadku rozbieżności pomiędzy informacjami zawartymi w instrukcji obsługi a informacjami na etykiecie urządzenia, dotyczącymi warunków pracy, wydajności lub innych właściwości urządzenia, pierwszeństwo mają informacje zawarte na urządzeniu.
8. Urządzenie nie nadaje się do pracy w klimacie tropikalnym i na wysokości powyżej 2000 m nad poziomem morza.
9. O ile nie zaznaczono inaczej, urządzenie nie nadaje się do pracy w warunkach morskich.



PRZESTROGA! WAŻNE UWAGI DOTYCZĄCE PRODUKTÓW OŚWIETLENIOWYCH!

1. To urządzenie należy do grupy ryzyka 1. Nie wolno wpatrywać się w źródło światła! Nie należy patrzeć bezpośrednio w lampę za pomocą jakichkolwiek przyrządów optycznych, takich jak lupy lub lornetki!
2. Efekty stroboskopowe mogą powodować napady padaczkowe u osób podatnych na takie napady!
3. Te urządzenia oświetleniowe wyposażone zostały w źródła światła zainstalowane na stałe. Nie są one przeznaczone do wymiany przez użytkownika. Lampy zawarte w tym źródle światła mogą być wymieniane wyłącznie przez producenta, jego partnera serwisowego lub podobnie wykwalifikowaną osobę.





TRANSMISJA SYGNAŁU DROGĄ RADIOWĄ np. W-DMX lub bezprzewodowe systemy audio:

Jakość i wydajność transmisji sygnału bezprzewodowego zasadniczo zależy od warunków otoczenia.

Na zasięg i stabilność sygnału mogą wpływać następujące czynniki:

Ekranowanie (np. mur, konstrukcje metalowe, woda)

duże natężenie ruchu radiowego (np. silne bezprzewodowe sieci LAN)

zakłócenia

promieniowanie elektromagnetyczne (np. ekrany wideo LED, ściemniacze)

Wszystkie specyfikacje zasięgu odnoszą się do zastosowań dla wolnego pola widzenia bez zakłóceń!

Działanie systemów transmisji radiowej podlega oficjalnym przepisom. W zależności od regionu mogą się różnić i przed użyciem muszą zostać sprawdzone przez operatora (np. częstotliwość radiowa i moc transmisji).



OSTRZEŻENIE: Urządzenia z bezprzewodową transmisją sygnału nie nadają się do użytku w obszarach wrażliwych, w których działanie fal radiowych może prowadzić do potencjalnie szkodliwych interakcji. Są to np.:

- Szpitale, ośrodki zdrowia lub inne placówki opieki zdrowotnej, które zapewniają leczenie pacjentów przez wykwalifikowany personel i przy użyciu specjalistycznego sprzętu.
- Obszary niebezpieczne klasy I, II i III
- Obszary o ograniczonym dostępie
- Obiekty wojskowe
- Samoloty lub pojazdy
- Obszary, w których zabronione jest używanie telefonów komórkowych



TRANSMISJA PRZEZ W-DMX

PRZESTROGA: Ogólnie rzecz biorąc, bezprzewodowa transmisja DMX nie może być używana do zastosowań związanych z czynnikami bezpieczeństwa, które mogą skutkować obrażeniami ciała lub uszkodzeniem mienia w przypadku awarii.

Dotyczy to w szczególności ruchomych scen lub konstrukcji kratownicowych, silników/podnośników sterowanych przez DMX lub urządzeń podnoszących do obsługi podnośników platformowych sterowanych przez DMX, systemów hydraulicznych lub porównywalnych ruchomych komponentów.

Ponadto, z bezprzewodowej transmisji DMX nie można korzystać do sterowania urządzeniami generującymi płomień lub pirotechnicznymi, efektami eksplozji lub efektami gazowymi lub płynnymi. Należą do nich armatki CO₂, miotacze konfetti, efekty wodne itp.



UWAGA! POTENCJALNE USZKODZENIE PRZEZ ZEWNĘTRZNE ŹRÓDŁA ŚWIATŁA!

Promieniowanie słoneczne, promieniowanie laserowe i wiązki światła z innych reflektorów mogą uszkodzić obudowę i elementy wewnętrzne, takie jak filtry, projektory GOBO i koła kolorów, silniki, kable, paski itp. oraz źródła światła!

Nie wystawiać urządzenia, a zwłaszcza otworu obiektywu, na bezpośrednie działanie promieni słonecznych, promieniowania laserowego i wiązek światła z innych reflektorów podczas rozpakowywania, instalacji, długotrwałego nieużywania i eksploatacji! Gdy urządzenie nie jest używane, należy zawsze kierować otwór obiektywu w stronę podłoża!

Uszkodzenia spowodowane przez zewnętrzne źródła światła nie są objęte gwarancją producenta!

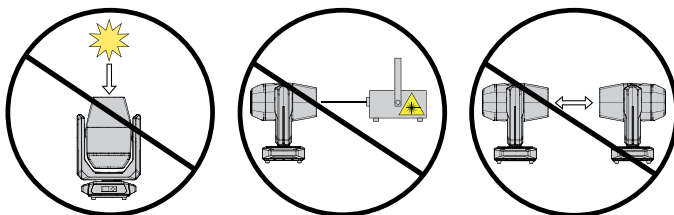

UWAGI DOTYCZĄCE PRZENOŚNYCH URZĄDZEŃ DO ZASTOSOWAŃ ZEWNĘTRZNYCH

1. Urządzenie jest przeznaczone do chwilowego działania! Sprzęt eventowy jest zazwyczaj przeznaczony wyłącznie do pracy tymczasowej.
2. Ciągła eksploatacja lub instalacja na stałe na jakiejś strukturze – szczególnie na zewnątrz, może pogorszyć działanie, powierzchnie i uszczelki oraz spowodować przedwczesne zmęczenie materiału.
3. Uszkodzenie powłoki powierzchniowej może osłabić ochronę antykorozyjną urządzenia. Uszkodzenia powłoki powierzchniowej, np. zadrapania muszą zostać niezwłocznie naprawione przy użyciu odpowiednich środków.

ZAWARTOŚĆ OPAKOWANIA

Wyjąć produkt z opakowania i usunąć wszystkie materiały opakowaniowe.

Należy sprawdzić kompletność i integralności dostawy oraz powiadomić sprzedawcę natychmiast po zakupie, jeśli dostawa nie jest kompletna lub jest uszkodzona.

Zawartość opakowania produktu obejmuje:

- ▶ 1 × OTOS W12 ruchoma głowica typu wash
- ▶ 1 × Kabel sieciowy
- ▶ 2 × Uchwyt omega
- ▶ Informacje dotyczące bezpieczeństwa i zgodności (instrukcja obsługi do pobrania po zeskanowaniu kodu QR)

WPROWADZENIE

PROFESJONALNA RUCHOMA GŁOWICA LED WASH DO ZASTOSOWAŃ ZEWNĘTRZNYCH
CLOTOSW12

FUNKCJE STEROWANIA:

13-kanałowa dual, 23-kanałowa dual, 29-kanałowa dual, 24-kanałowa z efektami RGBL, 23-ka-
nałowa HSI, 24-kanałowa RGBL wash, 28-kanałowa RGBL, 40-kanałowa HSI, 50-kanałowa RGBL
pattern, 57-channel RGBL z pierścieniami, 165-kanałowa RGBL, 445-kanałowa pełne RGBL

Praca w trybie Master/Slave

Praca w trybie Stand-alone

Art-Net

sACN

W-DMX™

CECHY:

Klasa ochrony IP65. 32× dioda LED 50 W RGBL plus pierścień LED (98× dioda LED 0,5 W RGB).
DMX512. Wireless DMX. Art-Net i sACN. 5-pinowe złącza DMX. Funkcja Zoom, 2 wsporniki monta-
żowe Omega w zestawie. Napięcie robocze: 100-240 V AC.

Reflektor jest zgodny ze standardem RDM (Remote Device Management). Zdalne zarządzanie
urządzeniami pozwala użytkownikowi monitorować stan i konfigurację urządzeń RDM za pomocą
kontrolera obsługującego RDM, takiego jak opcjonalnie dostępny Cameo UNICON (numer artykułu
CLIREMOTE).

PRZYŁĄCZA, ELEMENTY OBSŁUGI I WSKAŹNIKI

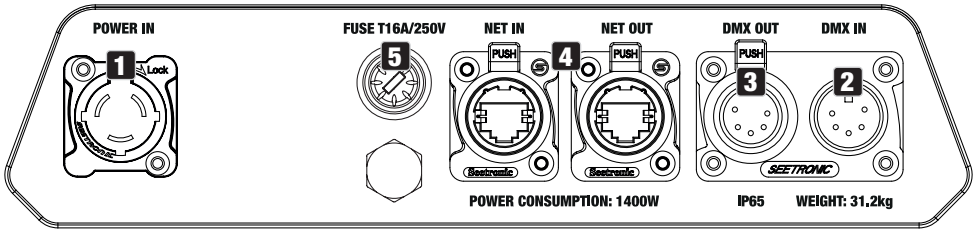

1 POWER IN

Gniazdo wejściowe IP65 z gumową zaślepką. Napięcie robocze 100-240 V AC / 50-60 Hz. Podłączenie za pomocą dostarczonego kabla zasilającego (gdy urządzenie nie jest używane, gniazdo należy zawsze zabezpieczać gumową zaślepką).

2 DMX IN

Męskie 5-pinowe gniazdo XLR IP65 do podłączenia urządzenia sterującego DMX (np. konsoli DMX; gdy nie jest używane, należy zawsze zamykać gumową zaślepką).

3 DMX OUT

Żeńskie IP65 5-pinowe gniazdo XLR do przesyłania sygnału sterującego DMX (gdy nie jest używane, należy zawsze zamykać gumową zaślepką).

4 NET IN / OUT

Złącza sieciowe RJ45 do podłączenia do sieci Art-Net lub sACN w celu przekazywania sygnału sterującego (gdy nie są używane, należy je zawsze zabezpieczać gumową zaślepką). Do konfiguracji sieci należy używać kabli o stopniu ochrony IP65 oraz kabli CAT 5e lub lepszych.

5 FUSE

Uchwyt o stopniu ochrony IP65 na bezpieczniki 5 x 20 mm. **WAŻNA UWAGA:** Bezpiecznik należy wymieniać wyłącznie na bezpiecznik tego samego typu i o tej samej wielkości. Ostrożnie ponownie zamknąć oprawkę bezpiecznika, aby zapewnić szczelność zgodną z IP65. W przypadku ponownego zadziałania bezpiecznika należy skontaktować się z autoryzowanym centrum serwisowym.

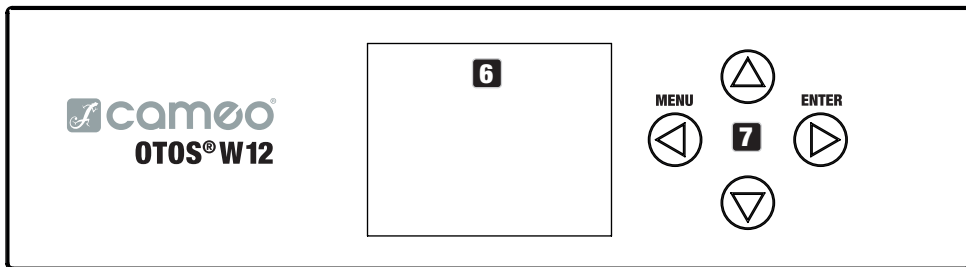

6 LC DISPLAY

Wyświetlacz z podświetleniem wskazuje aktualnie włączony tryb (wyświetlacz główny), pozycje menu w menu głównym i podmenu oraz wartość liczbową lub status w niektórych pozycjach menu. Jeśli do urządzenia nie dociera sygnał sterujący, znaki na środku wyświetlacza zaczynają migać; miganie ustaje, gdy tylko dostępny jest sygnał sterujący (W-DMX, DMX i tryb slave).

7 DOTYKOWE ELEMENTY STERUJĄCE

MENU - Proszę nacisnąć MENU, aby uzyskać dostęp do menu głównego. Nacisnąć ponownie lub kilkakrotnie, aby powrócić do ekranu głównego.

▲ i ▼ – Proszę użyć przycisków ▲ i ▼ aby wybrać pozycje menu w menu głównym (np. adres DMX, tryb pracy) i w podmenu. Zmiana wartości lub stanu pozycji menu, np. adresu DMX.

ENTER - Proszę nacisnąć ENTER, aby uzyskać dostęp do poziomu menu w celu dokonania zmian wartości lub statusu oraz w celu uzyskania dostępu do jednego z podmenu. Należy potwierdzić zmianę wartości lub statusu, naciskając przycisk ENTER.

WAŻNA UWAGA:

- Przed przejściem do nawigowania w menu urządzenia należy upewnić się, że panel sterowania jest suchy i czysty, aby nie wpływać negatywnie na jego funkcjonalność.
- Wilgoć na panelu sterowania może prowadzić do nieprawidłowego działania reflektora, np. w warunkach zewnętrznych. Dlatego po skonfigurowaniu reflektora należy aktywować funkcję blokady, aby zapobiec nieprawidłowemu działaniu z powodu obecności wody (Settings -> Display -> Autolock). Dezaktywacja funkcji blokady: proszę nacisnąć jednocześnie UP i DOWN przez około 5 sekund.

ELEMENTY WYRÓWNUJĄCE CIŚNIENIE

Elementy wyrównujące ciśnienie, które zapobiegają tworzeniu się kroplin wewnątrz obudowy, znajdują się z tyłu urządzenia i w jego podstawie. Aby zapewnić prawidłowe działanie, elementy muszą być chronione przed zabrudzeniami.

BEZPRZEWODOWA ANTENA DMX

Antena do bezprzewodowego sterowania DMX znajduje się wewnątrz podstawy urządzenia.



UWAGA! Aby zapewnić odporność na zachłapanie IP65 dla gniazd DMX i sieciowych, specjalne gniazda wejściowe i wyjściowe muszą być prawidłowo uszczelnione specjalnymi zaślepkami IP65 lub należy użyć gumowych zaślepek do uszczelnienia. Po prawidłowym podłączeniu lub po prawidłowym uszczelnieniu gumowymi zaślepkami gniazda POWER IN i POWER OUT są chronione przed strumieniami wody zgodnie z IP65.



Wyświetlacz zasilany z baterii można aktywować nawet wtedy, gdy urządzenie jest odłączone od sieci zasilającej. Aby to zrobić, proszę nacisnąć i przytrzymać MENU przez około 10 sekund. Teraz można uzyskać dostęp do informacji o urządzeniu oraz zmieniać i zapisywać ustawienia systemowe bez podłączenia do sieci. W tym przypadku zewnętrzne sterowanie oświetleniem nie jest aktywowane. Dlatego wyświetlacz pokazuje, że nie ma sygnału sterującego, nawet jeśli urządzenie odbiera sygnał sterujący.



8 PAN LOCK

Mechaniczne urządzenie blokujące używane do zapobiegania obracaniu się głowicy w płaszczyźnie poziomej podczas transportu (osiem możliwych pozycji). Odłącz urządzenie od zasilania i przesunąć dźwignię blokującą w kierunku osi przesuwania, przesuwając głowicę urządzenia poziomo, aż do znalezienia jednej z ośmiu pozycji blokady i zatrzaśnięcia dźwigni blokującej (LOCK). Pamiętaj, aby odblokować blokadę przed uruchomieniem urządzenia (UNLOCK).



9 TILT LOCK

Mechaniczne urządzenie blokujące używane do zapobiegania obracaniu się głowicy w płaszczyźnie pionowej podczas transportu (siedem możliwych pozycji). Odłącz urządzenie od zasilania i przesunąć dźwignię blokującą w kierunku osi obrotu, przesuwając głowicę urządzenia pionowo, aż do znalezienia jednej z siedmiu pozycji blokady i zatrzaśnięcia dźwigni blokującej (LOCK). Pamiętaj, aby odblokować blokadę przed uruchomieniem urządzenia (UNLOCK).



10 UCHWYTY WPUSZCZANE

Oprócz dwóch uchwytów transportowych na podstawie urządzenia, w górnej części wewnętrznych boków dwóch ramion urządzenia znajdują się wygodne uchwyty do przenoszenia.

OBSŁUGA

Uwagi

- Po prawidłowym podłączeniu reflektora do źródła zasilania, na wyświetlaczu pojawią się komunikaty „Software update ... please wait” (Aktualizacja oprogramowania ... proszę czekać), wersja oprogramowania, „Welcome to Cameo” (Witamy w Cameo) i „... RESET” podczas uruchamiania i resetowania silnika. Po zakończeniu tego procesu reflektor jest gotowy do pracy i uruchamiany jest wcześniej aktywowany tryb pracy.
- Główny wyświetlacz jest aktywowany automatycznie, jeśli w ciągu około 30 sekund nie zostanie wprowadzona żadna informacja.

WYŚWIETLACZ GŁÓWNY

W różnych trybach pracy główny wyświetlacz pokazuje różne informacje, które są istotne dla danego trybu pracy.

Tryby pracy DMX i W-DMX

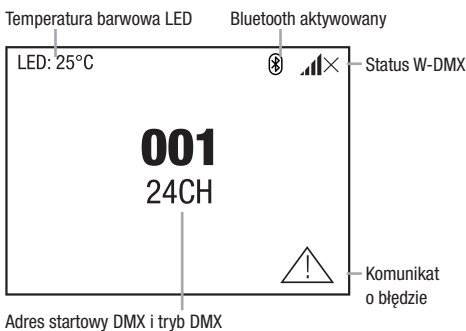

Tryby pracy Art-Net i sACN

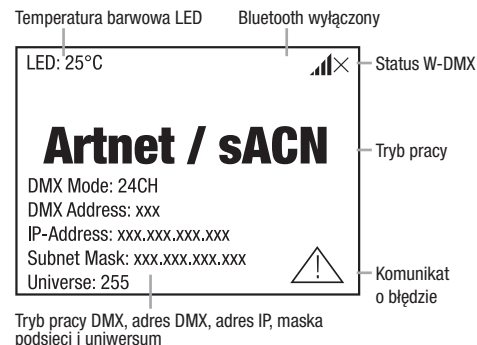

Tryb pracy Art-Net + DMX

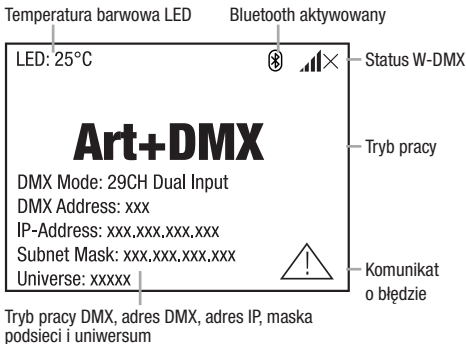

Tryb pracy sACN + DMX

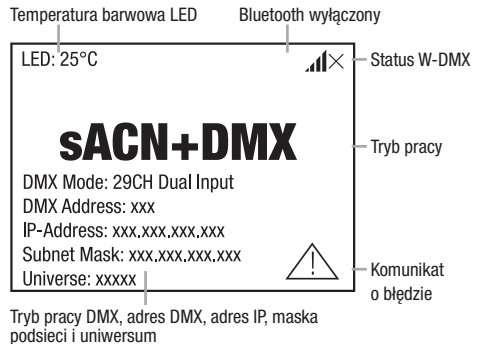

Tryb pracy Stand-alone

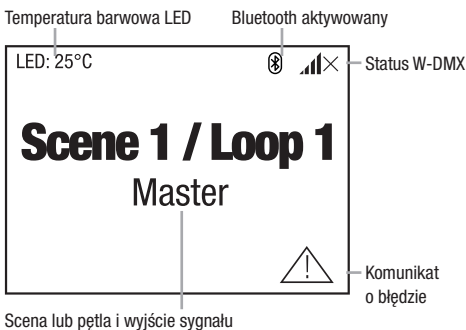

Tryb pracy Slave

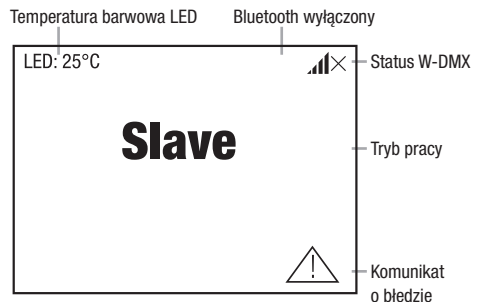

Uwaga dotycząca ekranu głównego w trybach pracy ze sterowaniem zewnętrznym: W przypadku przerwania sygnału sterującego znaki na wyświetlaczu zaczynają migać; po ponownym pojawieniu się sygnału sterującego miganie ustaje.

Komunikat o błędzie: Jeśli na wyświetlaczu pojawi się symbol ostrzeżenia (trójkąt z wykrzyknikiem), oznacza to, że wystąpił błąd w jednym lub kilku komponentach urządzenia. Których komponentów dotyczy problemem, można zobaczyć w menu **System Info Menu** w sekcji **Error Info**. Jeśli restart lub reset nie usunie błędu, proszę skontaktować się z autoryzowanym centrum serwisowym.

WIRELESS DMX

Aby sparować bezprzewodowy odbiornik DMX z bezprzewodowym nadajnikiem DMX, należy zresetować odpowiednią pozycję menu (**Unlink**). W tym momencie odbiornik jest gotowy do parowania i oczekuje na żądanie parowania z nadajnika. Aby rozpocząć proces parowania, należy wybrać **Link** lub **Force to pair** w menu nadajnika i potwierdzić; urządzenia zostaną sparowane automatycznie. Równoczesne lub kolejne parowanie kilku odbiorników z nadajnikiem (na przykład do pracy w trybie master/slave) można również wykonać w ten sam sposób. Bezprzewodowe

połączenie DMX jest zawsze utrzymywane do momentu jego rozłączenia za pomocą komendy reset w odbiorniku lub komendy unlink w nadajniku, niezależnie od tego, czy urządzenie zostało w międzyczasie odłączone od zasilania.

WIRELESS DMX STATUS

					
W-DMX wyłączony	W-DMX aktywowany jako odbiornik; nie sparowany	W-DMX aktywowany jako odbiornik i sparowany; nadajnik wyłączony lub poza zasięgiem	W-DMX aktywowany jako odbiornik i sparowany; brak sygnału DMX	W-DMX aktywowany jako odbiornik i sparowany; sygnał DMX obecny	W-DMX aktywowany jako nadajnik

MENU STEROWANIA (Control)

Menu „Control” służy do wybierania różnych trybów pracy i ustawiania ich opcji w odpowiednich podmenu.

USTAWIANIE ADRESU STARTOWEGO DMX (DMX Address)

Zaczynając od ekranu głównego, proszę nacisnąć MENU, aby uzyskać dostęp do menu głównego. Korzystając z ▲ i ▼, wybierz menu **Control** i naciśnij ENTER. Teraz proszę wybrać pozycję menu **DMX Address** i ponownie potwierdzić. Za pomocą przycisków ▲ i ▼ ustawić żądaną wartość i nacisnąć ENTER, aby potwierdzić.

Main Menu
Control
Settings
Service
System Info
Quicklight

Control
DMX Address
DMX Mode
Network
Stand Alone
Slave

DMX Address
001

USTAWIANIE TRYBU PRACY DMX (DMX Mode)

Zaczynając od ekranu głównego, proszę nacisnąć MENU, aby uzyskać dostęp do menu głównego. Za pomocą przycisków ▲ i ▼ należy wybrać menu **Control** i nacisnąć ENTER. Teraz wybrać pozycję menu **DMX Mode** (Tryb DMX) i ponownie potwierdzić. Za pomocą przycisków ▲ i ▼ zaznaczyć żądany tryb pracy DMX i nacisnąć ENTER, aby potwierdzić. Tabele DMX z przypisaniami kanałów można znaleźć w sekcji DMX CONTROL niniejszej instrukcji obsługi.

Main Menu
Control
Settings
Service
System Info
Quicklight

Control
DMX Address
DMX Mode
Network
Stand Alone
Slave

DMX Mode
24CH RGLB Effect
23CH HSI Wash
24CH RGLB Wash 8bit
28CH RGLB Wash
40CH HSI Pattern
50CH RGLB Pattern
57CH RGLB PIXEL
165CH RGLB PIXEL
445CH RGLB PIXEL Full
13CH Dual Input
22CH Dual Input
29CH Dual Input

USTAWIENIA SIECIOWE (Network)

Zaczynając od ekranu głównego, proszę nacisnąć MENU, aby uzyskać dostęp do menu głównego. Za pomocą przycisków ▲ i ▼ należy wybrać menu **Control** i nacisnąć ENTER. Teraz wybrać menu **Network** i ponownie potwierdzić.

Main Menu
Control
Settings
Service
System Info
Quicklight

Control
DMX Address
DMX Mode
Network
Stand Alone
Slave

Network
Protocol
Universe
IP Address
Subnet Mask
Dual Input Modes
Signal Routing

Informacje o pozycjach podmenu dostępnych w menu „Network” i odpowiadających im opcjach ustawień można znaleźć w poniższej tabeli (do wyboru za pomocą przycisków ▲ i ▼, potwierdź za pomocą ENTER, zmień wartość lub stan za pomocą przycisków ▲ i ▼, potwierdź za pomocą ENTER).

Network Artnet			
Protocol	Artnet	Sterowanie przez Art-Net	
	sACN	Sterowanie przez sACN	
Universe	Absolute Univ.	Ustawienie obszaru absolutnego Art-Net universe	Zależy od sieci, podsieci i obszaru universe
	Net	Ustawienie sieci Art-Net	Zależny od „absolute universe”
	Subnet	Ustawienie podsieci Art-Net	
	Universe	Ustawienie obszaru Art-Net universe	
IP Address	xxx.xxx.xxx.xxx	Ustawianie adresu IP: Ustaw pierwszy blok, potwierdź, ustaw drugi blok, potwierdź.	
Subnet Mask	xxx.xxx.xxx.xxx	Ustawianie maski podsieci: Ustaw pierwszy blok, potwierdź, ustaw drugi blok, potwierdź.	

Dual Input Modes	Pixel Address	Ustawienie adresu początkowego piksela od 001 do 4xx	
	Signal Setup	Pixel przez sieć	Kontrola piksel przez sieć
		Pixel via DMX	Kontrola piksel przez DMX
Signal Routing	Send to XLR	Przekazywanie sygnału sterującego do wyjścia XLR	
	Backup by XLR	Sterowanie przez XLR z przerwaniem sygnału sieciowego	
	Receive only	Brak połączenia między sygnałem sieci a złączami XLR	

Network sACN

Protocol	Artnet	Sterowanie przez Art-Net	
	sACN	Sterowanie przez sACN	
Universe	Absolute Univ.	Ustawianie obszaru sACN universe	
IP Address	xxx.xxx.xxx. xxx	Ustawianie adresu IP: Ustaw pierwszy blok, potwierdź, ustaw drugi blok, potwierdź.	
Subnet Mask	xxx.xxx.xxx. xxx	Ustawianie maski podsieci: Ustaw pierwszy blok, potwierdź, ustaw drugi blok, potwierdź.	
Dual Input Modes	Pixel Address	Ustawienie adresu początkowego piksela od 001 do 4xx	
	Signal Setup	Pixel przez sieć	Kontrola piksel przez sieć
		Pixel via DMX	Kontrola piksel przez DMX
Signal Routing	Send to XLR	Przekazywanie sygnału sterującego do wyjścia XLR	
	Backup by XLR	Sterowanie przez XLR z przerwaniem sygnału sieciowego	
	Receive only	Brak połączenia między sygnałem sieci a złączami XLR	

MENU STAND-ALONE (Stand Alone)

W samodzielnych trybach pracy „Play Scene” i „Play Loop” sygnał sterujący odpowiedniego trybu pracy może być wysyłany do jednostek podrzędnych poprzez złącze XLR (Master/Alone -> Master). Aby nie wysyłać sygnału sterującego, należy dezaktywować wyjście (Master/Alone -> Alone).

Proszę aktywować jedną z ośmiu dostępnych scen (Scene 1 - 8) lub jedną z ośmiu dostępnych pętli (Loop 1 - 8). Sceny i pętli są wstępnie zaprogramowane, ale można je dostosować (Edit Scene/Edit Loop).

Zaczynając od ekranu głównego, proszę nacisnąć MENU, aby uzyskać dostęp do menu głównego. Za pomocą przycisków ▲ i ▼ należy wybrać menu **Control** i potwierdzić za pomocą ENTER. Teraz proszę wybrać pozycję menu **Stand Alone i** ponownie potwierdzić.

Main Menu	
Control	
Settings	
Service	
System Info	
Quicklight	

Control	
DMX Address	
DMX Mode	
Network	
Stand Alone	
Slave	

Stand Alone	
Master/Alone	
Play Scene/Loop	
Edit Scene	
Edit Loop	

Informacje o pozycjach podmenu dostępnych w menu „Stand-alone” i odpowiadających im opcjach ustawień można znaleźć w poniższej tabeli (do wyboru za pomocą przycisków ▲ i ▼, potwierdź za pomocą ENTER, zmień wartość lub stan za pomocą przycisków ▲ i ▼, potwierdź za pomocą ENTER).

Stand Alone				
Master/Alone	Master	Sygnał sterujący jest przesyłany przez wyjście DMX OUT		
	Alone	Sygnał sterujący nie jest przekazywany		
Play Scene/Loop	Scene	Scene 1 - 8	Wybór i aktywacja żądanej sceny	
	Loop	Loop 1 - 8	Wybór i aktywacja żądanej pętli	
Edit Scene	Scene 1 - 8	Pan	Każdą scenę ustawić indywidualnie. Sceny są aktywowane poprzez ich wybranie.	
		Tilt		
		Dimmer		
		...		
Edit Loop	Loop 1 - 8	Step	1 - 8	Wybór kroku 1–8
		t-Step	0s - 20min	Ustawienie czasu kroku
		t-Fade	0s - 20 min	Ustawienie czasu zanikania
		User Scene	1 - 8	Wybór sceny 1-8
		Skip Step	No / Yes	Pominięcie kroku: Nie/Tak

TRYB SLAVE (Slave)

Zaczynając od ekranu głównego, proszę nacisnąć MENU, aby uzyskać dostęp do menu głównego. Za pomocą przycisków ▲ i ▼ należy wybrać menu **Control** i potwierdzić za pomocą ENTER. Teraz wybrać pozycję menu **Slave** i ponownie potwierdzić. Proszę aktywować wyjście sygnału sterującego w urządzeniu głównym (Control -> Stand Alone -> Master/Alone -> Master). Proszę połączyć urządzenia podrzędne i nadrzędne (ten sam model, ta sama wersja oprogramowania) za pomocą kabla DMX lub poprzez W-DMX™ i aktywować autonomiczny tryb pracy „Play Scene” lub „Play Loop” w jednostce nadrzędnej. Jednostka podrzędna będzie teraz podążać za jednostką nadrzędną.

Main Menu	
Control	
Settings	
Service	
System Info	
Quicklight	

Control	
DMX Address	
DMX Mode	
Network	
Stand Alone	
Slave	

USTAWIENIA SYSTEMOWE (Settings)

Zaczynając od ekranu głównego, proszę nacisnąć MENU, aby uzyskać dostęp do menu głównego. Korzystając z ▲ and ▼ proszę wybrać menu **Settings** i potwierdzić przyciskiem ENTER.

Main Menu	Settings
Control	Wireless
Settings	Display
Service	Dimmer
System Info	Color Calibration
Quicklight	Movement
	Fan
	Signal Fail
	Pixel Mirror
	Store Default

Informacje o pozycjach podmenu dostępnych w menu ustawień i odpowiadających im opcjach ustawień można znaleźć w poniższej tabeli (do wyboru za pomocą przycisków ▲ i ▼, potwierdź za pomocą ENTER, zmień wartość lub stan za pomocą przycisków ▲ i ▼, potwierdź za pomocą ENTER).

Settings (Pogrubiony druk = ustawienie fabryczne)					
Wireless	Ustawienia bezprzewodowe	State	On	Moduł bezprzewodowy aktywowany	
			Off	Moduł bezprzewodowy dezaktywowany	
		Operating Mode	RX	Moduł bezprzewodowy = odbiornik	
			TX CRMX	Moduł bezprzewodowy = nadajnik ze standardowym nadajnikiem CRMX	
			TX G3	Moduł bezprzewodowy = nadajnik ze standardowym nadajnikiem G3	
		Linking	TX G4s	Moduł bezprzewodowy = nadajnik ze standardowym nadajnikiem G4s	
			Link	Parowanie z kompatybilnymi, gotowymi do sparowania urządzeniami bezprzewodowymi	
		Linking Key	Unlink	Odlączenie wszystkich połączeń bezprzewodowego DMX i ustawienie w trybie gotowości do parowania	
			Linking Key	Ustawienie klucza połączenia	
			CRMX Mode (dostępne tylko w trybie pracy = RX)	CRMX	Standard odbiornika = CRMX
				CRMX2	Standard odbiornika = CRMX2
			CRMX Universe	A - H	Wybór CRMX universe od A do H

Wireless	Ustawienia bezprzewodowe	Universe Metadata	RGB Colour Code	Red, Orange, Yellow, Green, Cyan, Blue, Purple, White	Kod RGB do wyświetlania kolorów uniwersum	
			Universe Name	16-znakowy ciąg znaków z konfigurowalną nazwą identyfikującą uniwersum		
		Bluetooth	State	On	Bluetooth włączony	
				Off	Bluetooth wyłączony	
		Pin	On	Żądanie kodu PIN włączone (ustawienie fabryczne 081569)		
			Off	Żądanie kodu PIN wyłączony		
		Signal Routing	Send to XLR	Przekazywanie sygnału sterującego na XLR (DMX OUT)		
			Backup by XLR	Sterowanie poprzez XLR (DMX IN) z przetrwaniem sygnału bezprzewodowego		
			Receive only	Brak połączenia między sygnałem bezprzewodowym DMX a złączami XLR		
		Display	Ustawienia wyświetlacza	Reverse	On	Obrót wyświetlacza o 180° (np. w przypadku montażu podwieszanego)
Off	Brak rotacji wyświetlacza					
Auto	Automatyczne wykrywanie położenia (montaż w pozycji pionowej/nad głową)					
Off Timer	Always On			Stale włączony		
	Off after 20s			Dezaktywacja po około 20 sekundach braku aktywności		
Autolock	On after 60s			Blokada elementów sterujących po ok. 60 sekundach bez wprowadzania danych (LOCKED). Odblokowanie: Naciśnij jednocześnie przyciski UP (w górę) i DOWN (w dół) przez około 5 sekund.		
	Off			Funkcja automatycznej blokady wyłączona		
Dimmer	Ustawienia ściemniacza	Curve (krzywa ściemniacza)	Linear	Natężenie światła wzrasta liniowo wraz z wartością DMX		
			Exponential	Natężenie światła może być precyzyjnie regulowane przy niższych wartościach DMX i szeroko regulowane przy wyższych wartościach DMX		

Dimmer	Ustawienia ściemniacza	Curve (krzywa ściemniacza)	Logarithmic	Natężenie światła można regulować w szerokim zakresie przy niższych wartościach DMX i precyzyjnie przy wyższych wartościach DMX
			S-Curve	Natężenie światła można regulować precyzyjnie przy niższych i wyższych wartościach DMX oraz regulować w szerokim zakresie przy średnich wartościach DMX
		PWM Frequency	650Hz, 1530Hz, 3600Hz, 12kHz, 18.9kHz, 25kHz	Wybór częstotliwości PWM diod LED
		Response (odpowiedź ściemniacza)	LED	Światło natychmiast reaguje na zmiany wartości DMX
			Halogen	Reflektor zachowuje się podobnie do reflektora halogenowego ze stopniowymi zmianami jasności
		Redshift	Dim to Warm	Symuluje dryf kolorów jak podczas ściemniania jak reflektora halogenowego. Podczas ściemniania reflektora temperatura barwowa zmienia się automatycznie na coraz cieplejsze odcienie bieli i bursztynu (i odwrotnie).
Off	Funkcja nieaktywna			
Colour Calibration	Kalibracja kolorów	User	Niestandardowa kalibracja kolorów. Ustawienie jasności czerwonej, zielonej, niebieskiej i limonkowej z wartościami od 0 do 255	
		Smart	Ustawienia fabryczne	
Movement	Ustawienia ruchów głowy	Pan Reverse	On	Odwrócony kierunek obrotu
			Off	Kierunek obrotu nie jest odwrócony
		Tilt Reverse	On	Odwrócony kierunek pochylenia
			Off	Kierunek pochylenia nie jest odwrócony
		Pan Angle	540°	Kąt obrotu 540°
			630°	Kąt obrotu 630°
		Position Feedback	On	Automatyczna korekta położenia włączona
			Off	Automatyczna korekta położenia wyłączona
Move in Black	On	Zaciemnienie podczas ruchu głowy		
	Off	Brak zaciemnienia podczas ruchu głowy		

Move- ment	Usta- wienia ruchów głowy	Silent Movement	On	Spowolnione ruchy silnika zapewniają cichszą pracę
			Off	Funkcja nieaktywna
Fan	Usta- wienie wentyla- tora	Auto	Automatyczne sterowanie wentylatorem	
		Off	Dezaktywowany wentylator ze znacznie zmniejszoną jasnością	
		Constant Low	Stała niska prędkość wentylatora ze zmniejszoną jasnością, jeśli to konieczne	
		Constant Mid	Stała średnia prędkość wentylatora ze zmniejszoną jasnością, jeśli to konieczne	
		Constant High	Stała wysoka prędkość wentylatora	
Signal Fail	Status opera- cyjny z błędem sygnału DMX	Hold	Zachowywane jest ostatnie polecenie	
		Last Stand Alone	Aktywowany jest ostatnio wybrany tryb pracy autonomicznej	
		Fade to Black (10s)	10-sekundowe zanikanie do zaciemnienia	
		Blackout	Aktywuje zaciemnienie	
		Full	Pełna jasność	
Pixel Mirror	Lustrzane piksele	Off	Off	
		Horizontal	Lustrzane odbicie pikseli w poziomie	
		Vertical	Przerzucanie pikseli w pionie	
		Horizontal & Vertical	Przerzucanie pikseli w poziomie i w pionie	
Store Default	Zapisywanie ustawień w 3 własnych ustawieniach wstępnych	User A	Zapisuje wszystkie bieżące ustawienia jako ustawienia użytkownika A	
		User B	Zapisywanie wszystkich bieżących ustawień jako ustawienia użytkownika B	
		User C	Zapisywanie wszystkich bieżących ustawień jako ustawienia użytkownika C	

MENU SERWISOWE (Service)

Zaczynając od ekranu głównego, proszę nacisnąć MENU, aby uzyskać dostęp do menu głównego. Za pomocą przycisków ▲ i ▼ należy wybrać menu **Service** i potwierdzić za pomocą ENTER.

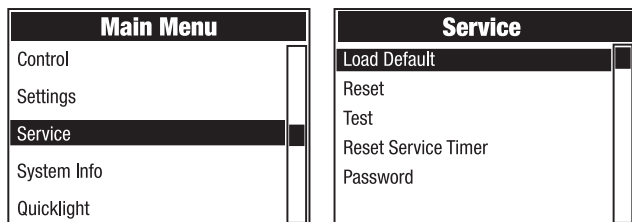

Informacje o pozycjach podmenu dostępnych w menu „Service” i odpowiadających im opcjach można znaleźć w poniższej tabeli (do wyboru za pomocą przycisków ▲ i ▼, potwierdź za pomocą ENTER, zmień wartość lub stan za pomocą przycisków ▲ i ▼, potwierdź za pomocą ENTER).

Service		
Load Default	Factory Default	Reset do ustawień fabrycznych
	User A	Przywrócenie wartości użytkownika A (zapisanie wartości użytkownika: Settings -> Set Default)
	User B	Przywrócenie wartości użytkownika B (zapisanie wartości użytkownika: Settings -> Set Default)
	User C	Przywrócenie wartości użytkownika C (zapisanie wartości użytkownika: Settings -> Set Default)
Reset	Pan/Tilt	Resetowanie silników obrotu / pochylenia
	Head	Resetowanie silników w głowicy urządzenia
	All	Resetowanie wszystkich silników
Test	Test Sequence	Wstępnie zaprogramowana sekwencja do testowania wszystkich komponentów
	Stress Test	Wstępnie zaprogramowana sekwencja do testowania wszystkich komponentów pod maksymalnym obciążeniem
	Motor Test	Aktywacja wszystkich silników indywidualnie z wartościami od 000 do 255
Reset Service Timer	Back	Nie resetuj czasu pracy serwisowej
	Reset Now	Resetowanie serwisowego czasu pracy
Password	Wyłącznie do celów serwisowych	

INFORMACJE O SYSTEMIE (System info)

Zaczynając od ekranu głównego, proszę nacisnąć MENU, aby uzyskać dostęp do menu głównego. Za pomocą przycisków ▲ i ▼ proszę wybrać menu **System Info** i potwierdzić za pomocą ENTER.

Main Menu	
Control	
Settings	
Service	
System Info	
Quicklight	

System Info	
Firmware	
Wireless	
Temperature	
Fan Speed	
Runtime	
MAC Address	
RDM UID	
DMX Values	
Error Info	
DMX Table	

Informacje o pozycjach podmenu dostępnych w menu „System Info” i odpowiadających im opcjach można znaleźć w poniższej tabeli (do wyboru za pomocą przycisków ▲ i ▼, potwierdzenie za pomocą ENTER).

System Info			
Firmware	DISP	Vx.x.x	Wyświetla wersję oprogramowania sprzętowego odpowiedniego komponentu
	XY	Vx.x.x	
	LED1	Vx.x.x	
	...	Vx.x.x	
Wireless	Module	TimoTwo	Model modułu bezprzewodowego
	Device Name	OTOSW12-xxxx	Nazwa urządzenia
	Version	HW (Hardware)	Numer wersji sprzętu
		SW (Software)	Numer wersji oprogramowania
	Link Quality	%	Jakość połączenia w procentach
Data Source	None / DMX / Wireless Link / SPI / BLE	Informacje o źródle danych	
			Status
Temperature	LED	xxx °C/°F	Wyświetla temperaturę odpowiedniego komponentu
	Base	xxx °C/°F	
	Temperature Unit	°C °F	Ustawienie jednostki temperatury (proszę nacisnąć ENTER, aby zmienić)
Fan Speed	xxxx RPM	Wyświetlanie prędkości odpowiedniego wentylatora	
Runtime	Total	xxxx h : xx m	Całkowity czas pracy
	Operation	xxxx h : xx m	Czas użytkowania
	LED	xxxx h : xx m	Czas pracy źródła światła
	Service	xxxx h : xx m	Czas pracy od ostatniego serwisowego zresetowania czasu pracy
MAC Address	xx:xx:xx:xx:xx:xx	Adres MAC	
RDM UID	Unikalny identyfikator RDM		

DMX Values	Wyświetlanie obecnych wartości DMX
Error Info	Wyświetlanie błędów w przypadku awarii
DMX Table	Wyświetlanie tabel trybów DMX

QUICKLIGHT(Quicklight)

Ustawienie sceny szybko i łatwo przy użyciu podstawowych funkcji urządzenia bez zewnętrznego kontrolera. Zaczynając od ekranu głównego, proszę nacisnąć MENU, aby uzyskać dostęp do menu głównego. Użyj ▲ i ▼, aby wybrać **Quicklight** i potwierdzić przyciskiem ENTER. Proszę wybrać żądaną pozycję menu za pomocą ▲ i ▼, potwierdzić za pomocą ENTER, zmienić wartość za pomocą ▲ i ▼, a następnie potwierdzić zmianę wartości za pomocą ENTER.

Main Menu	
Control	
Settings	
Service	
System Info	
Quicklight	

Quicklight	
Pan	0 - 255
Tilt	0 - 255
Dimmer	0 - 255
Hue	0 - 255
Saturation	0 - 255
Zoom	0 - 255

Jeśli włączony jest tryb Quicklight, wyświetlacz nie powraca automatycznie do ekranu głównego. Tryb Quicklight jest automatycznie anulowany po wyjściu z menu Quicklight. Ustawienia w menu Quicklight są zachowywane nawet po ponownym uruchomieniu lampy.

KONFIGURACJA I INSTALACJA



NIEBEZPIECZEŃSTWO: Montaż podwieszany wymaga dużego doświadczenia, w tym obliczania wartości granicznych obciążenia sprzętu montażowego i regularnej kontroli bezpieczeństwa wszystkich materiałów instalacyjnych i reflektorów. Jeśli nie posiadają Państwo takich kwalifikacji, proszę nie podejmować prób samodzielnej instalacji. Należy zwrócić się do wykwalifikowanego specjalisty. Istnieje ryzyko, że nieprawidłowo zainstalowane i zabezpieczone urządzenia mogą się poluzować i spaść. Może to spowodować poważne obrażenia lub śmierć.

Dzięki wbudowanym gumowym nóżkom reflektor można umieścić w odpowiednim miejscu na równej powierzchni. Można go zamontować na kratownicy za pomocą dwóch wsporników Omega, które są przymocowane do podstawy urządzenia (A). W razie potrzeby dwa wsporniki omega można również zamontować na podstawie urządzenia obróconej o 90°. Dwa wsporniki omega znajdują się w zawartości opakowania. Odpowiednie zaciski kratownicowe są dostępne jako opcja. Upewnij się, że połączenia są solidne i przymocuj reflektor do zaczepu zabezpieczającego (B) za pomocą odpowiedniej linki zabezpieczającej.

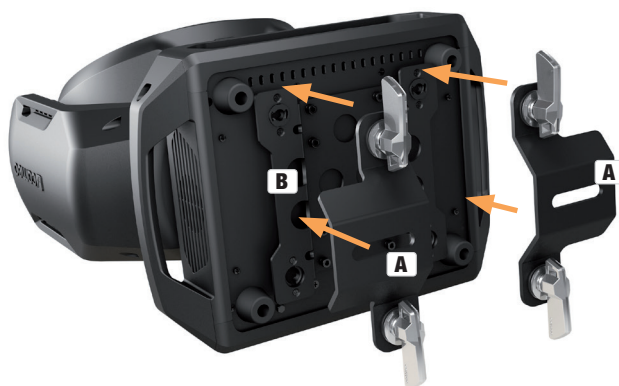

POZYCJA UŻYTKOWANIA

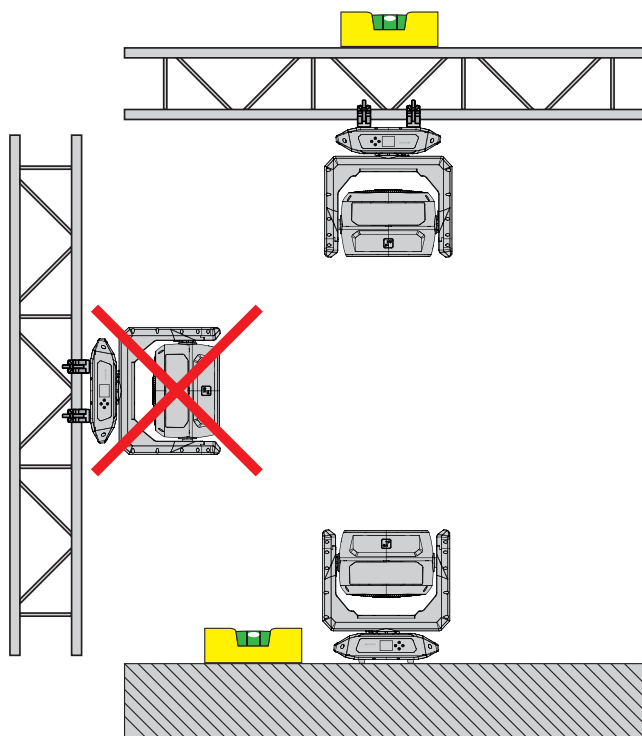

PIELĘGNACJA (przeprowadzana przez użytkownika)



OSTRZEŻENIE!

Przed przystąpieniem do jakichkolwiek czynności konserwacyjnych należy odłączyć zasilanie i, jeśli to możliwe, wszystkie połączenia urządzenia.



UWAGA!

Niewłaściwa pielęgnacja może doprowadzić do uszkodzenia lub nawet zniszczenia urządzenia.

1. Powierzchnie obudowy należy czyścić czystą, wilgotną szmatką. Upewnić się, że do urządzenia nie przedostanie się wilgoć.
2. Wloty i wyloty powietrza muszą być regularnie czyszczone z kurzu i brudu. Jeśli używane jest sprężone powietrze, należy upewnić się, że urządzenie nie zostanie uszkodzone (np. wentylatory muszą być zablokowane, ponieważ w przeciwnym razie mogą się nadmiernie obracać).
3. Kable i złącza muszą być regularnie czyszczone, a kurz i brud usuwane.
4. Zasadniczo nie wolno stosować żadnych środków czyszczących ani ściernych, w przeciwnym razie wykończenie powierzchni może zostać uszkodzone.
5. Urządzenia muszą być przechowywane w suchym miejscu i chronione przed kurzem i brudem.
6. Aby zapewnić prawidłowe i bezpieczne działanie, wszystkie dostępne lub wyjmowane soczewki i otwory emitujące światło muszą być regularnie czyszczone.

KONSERWACJA I NAPRAWA (tylko przez wykwalifikowany personel)



NIEBEZPIECZEŃSTWO! W urządzeniu znajdują się elementy pod napięciem. Nawet po odłączeniu od sieci, w urządzeniu może nadal występować napięcie szczytkowe, np. z powodu naładowanych kondensatorów.



UWAGA! Prace konserwacyjne i naprawcze mogą być wykonywane wyłącznie przez odpowiednio wykwalifikowany personel. W razie wątpliwości proszę skonsultować się ze specjalistycznym serwisem.



UWAGA! Nieprawidłowo wykonane prace konserwacyjne mogą mieć wpływ na roszczenia gwarancyjne.



UWAGA! W przypadku zestawów do konwersji lub modernizacji dostarczonych przez producenta, należy bezwzględnie przestrzegać dołączonych instrukcji montażu.

WYMIARY(mm)

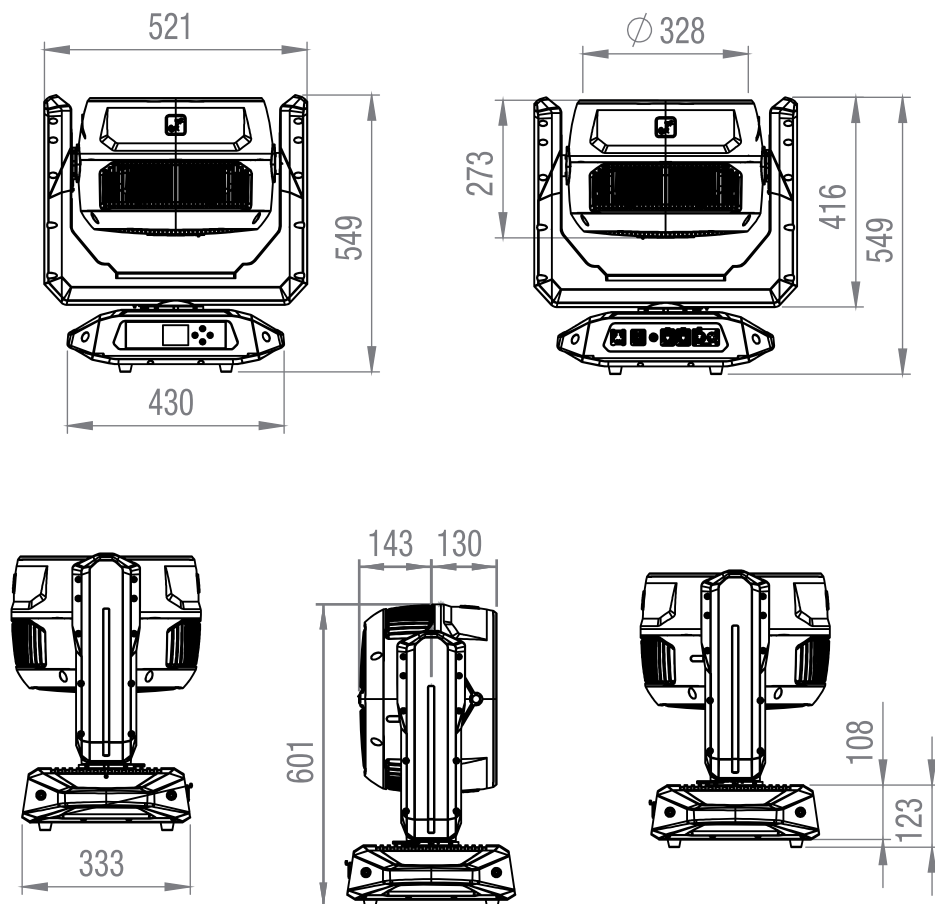

DANE TECHNICZNE

Nr art.	CLOTOSW12
Kategoria produktu	Ruchome światło LED wash
Typ	Głowica ruchoma
Źródło światła - centrala dioda LED	32 × 50 W LED
Tryb mieszania kolorów dla centralnych LED	RGBL
Liczba segmentów pierścienia	98
Tryb mieszania kolorów dla pierścienia LED	RGB

ENGLISH

DEUTSCH

FRANCAIS

ESPAÑOL

POLSKI

ITALIANO

DMX

ENGLISH	Kąt obrotu PAN	Regulowany: 630°/540°
	Kąt pochylenia TILT	241
DEUTSCH	LED PWM	650 Hz, 1530 Hz, 3600 Hz, 12 kHz, 18.9 kHz, 25 kHz
	Rozdzielczość ściemniania	16-bitowy
FRANCAIS	Krzywe ściemniania	Liniowa; wykładnicza; logarytmiczna; krzywa-S
	Kalibracja	Tak
ESPAÑOL	CRI	> 85
	Strumień świetlny	19500 lm
POLSKI	Natężenie oświetlenia	16.200 lx (10 m, wąski)
	Kąt wiązki / kąt pola	4–45° / 10–60°
ITALIANO	CCT	1800–10,000 K
	Protokoły kontroli	DMX; RDM; W-DMX; CRMX
DMX	Połączenia transmisji danych	5-pinowy XLR męski + żeński; 2 × RJ45
	Tryby DMX	CH RGLB Effect 3CH HSI Wash 24CH RGLB Wash 8bit 28CH RGLB Wash 40CH HSI Pattern 50CH RGLB Pattern 57CH RGLB Rings 165CH RGLB Pixel 45CH RGLB Pixel Full 13CH Dual Input 23CH Dual Input 29CH Dual Rings
	Funkcje DMX	Pan (fine); tilt (fine); dimmer (fine); strobe functions, RGLB (fine); hue (fine); saturation; colour temperature; tint; colour presets; colour crossfade; ring dimmer; ring RGB; ring strobe, ring pattern selection; ring pattern speed; pattern folder; pattern selection; pattern position and speed; pattern transition; pattern fade/wake effect; background dimmer (fine); background strobe; background RGLB; background hue (fine); background saturation; background colour temperature; background tint; background colour presets; background colour crossfade; zoom; LED control crossfade; device settings; RGLB; ring RGB
	Stand alone	Scena, pętla
	Ustawienia systemowe	Wyświetlacz; ściemniacz; kalibracja kolorów; ruch; wentylator; błąd sygnału; lustro pikseli

Wyświetlacz / wskaźniki	Wyświetlacz LC
Stopień ochrony IP	IP65 do tymczasowego użytku na zewnątrz
Znamionowa temperatura otoczenia	-10-40° C
System chłodzenia	Wentylatory kontrolowane temperaturowo
Napięcie robocze	100-240 V AC / 50-60Hz
Maks. pobór mocy	1400 W
Bezpiecznik	T 16 A / 250 V
Podłączenie zasilania	Seetronic IP65
Łączenie zasilania	Brak łączenia zasilania
Maks. moc wyjściowa (110 V)	nie dotyczy
Maks. moc wyjściowa (230 V)	nie dotyczy
Obudowa	Metal
Grupa ryzyka	1
Minimalna odległość od oświetlanej powierzchni	3 m
Minimalna odległość od materiałów łatwopalnych	0,5 m
Wymiary (szer. x wys. x głęb.)	Zobacz rysunek
Waga	31,8 kg

WYJAŚNIENIE KLASY OCHRONY IP

1. Stopień ochrony IP odzwierciedla jedynie ochronę przed ciałami stałymi i wodą. Nie opisuje ogólnej odporności na warunki atmosferyczne, takiej jak ochrona przed promieniowaniem UV i temperaturą.

2. Pierwsza cyfra identyfikacyjna oznacza ochronę przed pyłem, ciałami stałymi i kontaktem:

IP2X	Ochrona przed ciałami stałymi o średnicy $\geq 12,5$ mm
IP3X	Ochrona przed ciałami stałymi o średnicy $\geq 2,5$ mm
IP4X	Ochrona przed ciałami stałymi o średnicy $\geq 1,0$ mm
IP5X	Chronione przed pyłem w szkodliwych ilościach i całkowicie chronione przed kontaktem
IP6X	Są pyłoszczelne i całkowicie zabezpieczone przed kontaktem

3. Druga cyfra oznacza ochronę przed wodą:

IPX0	Brak ochrony
IPX1	Ochrona przed kapiącą wodą
IPX2	Ochrona przed kapiącą wodą, gdy urządzenie jest przechylone o maksymalnie 15°
IPX3	Ochrona przed spadającym strumieniem wody do 60° od pionu
IPX4	Ochrona przed bryzgami wody ze wszystkich stron
IPX5	Ochrona przed strumieniem wody (dysza) pod dowolnym kątem
IPX6	Ochrona przed silnymi strumieniami wody
IPX7	Ochrona przed tymczasowym zanurzeniem

4. Ponadto, niektóre środki specyficzne dla urządzenia, takie jak osłony i zaślepki uszczelniające, są niezbędne do osiągnięcia określonej klasy ochrony (np. zaślepki ochronne na nieużywanych portach).



Stopień ochrony IP produktu można znaleźć w specyfikacji technicznej i jest wydrukowany na urządzeniu.

MINIMALNA ODLEGŁOŚĆ OD OSWIETLANEJ POWIERZCHNI

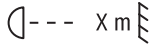
 Ten symbol z odległością podaną w metrach (m) oznacza minimalną odległość oprawy oświetleniowej od oświetlanej powierzchni. Wartość obowiązująca dla tego urządzenia znajduje się w danych technicznych w niniejszej instrukcji i jest wydrukowana na urządzeniu!

MINIMALNA ODLEGŁOŚĆ OD NORMALNIE ŁATWOPALNYCH MATERIAŁÓW

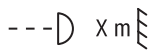
 Ten symbol z odległością podaną w metrach (m) wskazuje minimalną odległość urządzenia od normalnie łatwopalnych materiałów. Wartość obowiązująca dla tego urządzenia można znaleźć w danych technicznych w niniejszej instrukcji!

UTYLIZACJA



Opakowanie:

1. Opakowanie można poddać recyklingowi przy użyciu zwykłych metod utylizacji.
2. Prosimy o oddzielenie opakowania zgodnie z przepisami dotyczącymi utylizacji i recyklingu obowiązującymi w danym kraju.



Urządzenie:

1. Niniejsze urządzenie podlega europejskiej dyrektywie w sprawie zużytego sprzętu elektrycznego elektronicznego, z późniejszymi zmianami. Dyrektywa WEEE dotycząca Zużytego sprzętu elektrycznego i elektronicznego. Zużyty sprzęt nie kwalifikuje się do zwykłych odpadów domowych. Zużyte urządzenie lub baterie należy zutylizować za pośrednictwem autoryzowanej firmy zajmującej się utylizacją odpadów lub zakładu utylizacji odpadów komunalnych. Należy przestrzegać odpowiednich przepisów obowiązujących w Państwie kraju!
2. Należy przestrzegać wszystkich przepisów dotyczących utylizacji obowiązujących w Państwie kraju.
3. Jako klient prywatny, informacje na temat przyjaznych dla środowiska możliwości utylizacji można uzyskać od sprzedawcy produktu lub od odpowiednich organów na miejscu.

DEKLARACJE PRODUCENTA

GWARANCJA PRODUCENTA I OGRANICZENIE ODPOWIEDZIALNOŚCI

Adam Hall GmbH | Adam-Hall-Str.1 | 61267 Neu-Anspach | Niemcy

E-mail: Info@adamhall.com / +49 (0)6081 / 9419-0

Nasze aktualne warunki gwarancji i ograniczenia odpowiedzialności można znaleźć na stronie:

https://cdn-shop.adamhall.com/media/pdf/Manufacturers-Declarations-CAMEO_DE_EN_ES_FR.pdf

W sprawie zgłoszeń serwisowych prosimy kontaktować się ze sprzedawcą.

Zgodność z CE

Adam Hall GmbH niniejszym potwierdza, że niniejszy produkt spełnia następujące wytyczne (w stosownych przypadkach):

Dyrektywa niskonapięciowa (2014/35/EU)

Dyrektywa EMC (2014/30/EU)

RoHS (2011/65/EU)

RED (2014/53/EU)

Deklaracja zgodności EC

Deklaracje zgodności dla produktów podlegających dyrektywie LVD, EMC, RoHS można zamówić pod adresem info@adamhall.com

Deklaracje zgodności dla produktów podlegających RED można pobrać ze strony www.adamhall.com/compliance/

Zastrzega się możliwość wystąpienia błędów w druku i pomyłek, a także zmian technicznych i innych!

OTTIMA SCELTA!

Questo dispositivo è stato sviluppato e prodotto secondo i più alti standard di qualità, per garantire molti anni di funzionamento senza problemi. Leggere attentamente questo Manuale di istruzioni per iniziare rapidamente a utilizzare al meglio il prodotto Cameo Light. Ulteriori informazioni su Cameo Light sono disponibili sul nostro sito web **CAMEOLIGHT.COM**

INFORMAZIONI SU QUESTO MANUALE DI ISTRUZIONI

- Prima di utilizzare il dispositivo, leggere attentamente le istruzioni di sicurezza e l'intero manuale.
- Rispettare le avvertenze riportate sul dispositivo e nel manuale d'istruzioni.
- Tenere sempre a portata di mano il manuale d'istruzioni.
- Se si vende o si cede il dispositivo, accludere anche questo manuale d'istruzioni perché è parte integrante del prodotto.

USO PREVISTO

Questo prodotto è un dispositivo per la tecnologia degli eventi.

Questo prodotto è stato sviluppato per l'uso professionale nel campo della tecnologia degli eventi e non è adatto per l'illuminazione domestica.

Funzionamento temporaneo! Le apparecchiature per eventi sono generalmente progettate solo per uso temporaneo e non per il funzionamento continuo e l'installazione fissa!

Questo prodotto, inoltre, è destinato esclusivamente a utenti qualificati e con conoscenze specialistiche in materia di tecnologia degli eventi.

Utilizzare il prodotto senza attenersi ai dati tecnici e alle condizioni di esercizio specificate è considerato uso improprio.

È esclusa la responsabilità per danni e danni causati da terzi a persone e cose per uso improprio.

Il prodotto non è adatto a:

- Persone (compresi i bambini) con ridotte capacità fisiche, sensoriali o mentali o con mancanza di esperienza e conoscenza.
- Bambini (ai bambini deve essere insegnato a non giocare con il dispositivo).

SPIEGAZIONI DI TERMINI E SIMBOLI

1. **PERICOLO:** la parola PERICOLO, eventualmente abbinata a un simbolo, indica situazioni o condizioni di pericolo imminente per la vita e l'incolumità delle persone.
2. **AVVERTENZA:** la parola AVVERTENZA, eventualmente abbinata a un simbolo, indica situazioni o condizioni potenzialmente pericolose per la vita e l'incolumità delle persone.
3. **CAUTELA:** la parola CAUTELA, eventualmente abbinata a un simbolo, viene utilizzata per indicare situazioni o condizioni che possono provocare lesioni.
4. **ATTENZIONE** la parola ATTENZIONE, eventualmente abbinata a un simbolo, indica situazioni o condizioni che possono causare danni alle cose e/o all'ambiente.



Questo simbolo identifica pericoli che possono causare scosse elettriche.



Questo simbolo indica aree o situazioni pericolose.



Questo simbolo indica pericoli causati da superfici calde.



Questo simbolo indica che non si deve guardare o fissare la sorgente luminosa.



Questo simbolo denota un dispositivo che non contiene parti soggette a manutenzione da parte dell'utente.



Questo simbolo indica informazioni aggiuntive sul funzionamento del prodotto.

ISTRUZIONI DI SICUREZZA



PERICOLO

1. Non aprire il dispositivo e non effettuare modifiche.
2. Se il dispositivo non funziona più correttamente, se liquidi o oggetti sono penetrati al suo interno o se è stato danneggiato in qualsiasi altro modo, spegnerlo immediatamente e staccarlo dall'alimentazione di rete. Il dispositivo deve essere riparato unicamente da personale qualificato autorizzato.
3. Per i dispositivi di classe di protezione 1, il conduttore di protezione deve essere collegato correttamente. Non scollegare mai il conduttore di protezione. I dispositivi della classe di protezione 2 non hanno il conduttore di protezione.
4. Verificare che i cavi sotto tensione non siano piegati o riportino altri danni meccanici.
5. Non bypassare mai il fusibile del dispositivo.



AVVERTENZA

1. Il dispositivo non deve essere utilizzato se presenta evidenti segni di danneggiamento.
2. Il dispositivo può essere installato solo se a tensione zero.
3. Non mettere in funzione il dispositivo se il cavo di rete dello stesso è danneggiato.
4. I cavi di alimentazione fissi possono essere sostituiti solo da una persona qualificata.



ATTENZIONE

1. Non utilizzare il dispositivo se è stato esposto a forti oscillazioni di temperatura (per esempio, dopo il trasporto). L'umidità e la condensazione potrebbero danneggiare il dispositivo. Accendere il dispositivo solo quando ha raggiunto la temperatura ambiente.



2. Verificare che la tensione e la frequenza dell'alimentazione di rete corrispondano ai valori indicati sul dispositivo. Se il dispositivo è dotato di un selettore di tensione, non collegare il dispositivo finché non è impostato correttamente. Usare solo cavi di alimentazione adatti.
3. Per scollegare il dispositivo dalla rete elettrica su tutti i poli, non basta premere l'interruttore di accensione/spegnimento del dispositivo.
4. Verificare che il fusibile utilizzato corrisponda al tipo indicato sul dispositivo.
5. Accertarsi che siano state adottate misure appropriate contro gli sbalzi di tensione (per es. fulmini).
6. Attenersi alla corrente di uscita massima specificata sui dispositivi con connessione Power Out (potenza in uscita). Assicurarsi che il consumo totale di corrente di tutti i dispositivi collegati non superi il valore specificato.
7. Sostituire i cavi di rete collegabili solo con cavi originali.



PERICOLO

1. Pericolo di soffocamento! I sacchetti di plastica e le parti minute devono essere tenuti fuori dalla portata di persone (compresi i bambini) con ridotte capacità fisiche, sensoriali o mentali.
2. Pericolo da caduta del dispositivo! Assicurarsi che il dispositivo sia installato in modo sicuro e non possa cadere. Utilizzare solo stativi o supporti adatti (in particolare per le installazioni fisse). Assicurarsi che gli accessori siano installati e fissati correttamente. Rispettare le norme di sicurezza applicabili.



AVVERTENZA

1. Usare il dispositivo solo per lo scopo per cui è previsto.
2. Utilizzare il dispositivo solo con gli accessori raccomandati e previsti dal produttore.
3. Durante l'installazione, osservare le norme di sicurezza vigenti nel proprio Paese.
4. Dopo aver collegato il dispositivo, controllare i percorsi di tutti i cavi per evitare danni o incidenti, per esempio per il rischio di inciampare.
5. Rispettare sempre la distanza minima dai materiali normalmente infiammabili specificata! Se non esplicitamente indicato, la distanza minima è di 0,3 metri.
6. Rispettare sempre la distanza minima dalla superficie illuminata indicata sul dispositivo.



CAUTELA

1. I componenti mobili, come le staffe di montaggio o altri componenti amovibili, possono incepparsi.
2. Nel caso di dispositivi dotati di componenti a motore, sussiste il rischio di lesioni provocate dal movimento del dispositivo. Il movimento improvviso del dispositivo può provocare shock.



3. La superficie esterna del dispositivo può diventare molto calda durante il normale funzionamento. Accertarsi che non sia possibile toccare l'alloggiamento accidentalmente. Attendere sempre che il dispositivo si sia raffreddato a sufficienza prima di rimuoverlo, sottoporlo a manutenzione, ricaricarlo ecc.



ATTENZIONE

1. Non installare o far funzionare l'apparecchio vicino a radiatori, termosifoni, stufe o altre fonti di calore. Assicurarsi sempre che il dispositivo sia installato in modo che possa raffreddarsi a sufficienza e non si surriscaldi.
2. Non collocare vicino al dispositivo fonti di accensione come candele accese.
3. Le aperture di ventilazione non devono essere coperte e le ventole non devono essere bloccate.
4. Utilizzare l'imballaggio originale o l'imballaggio fornito dal produttore per il trasporto.
5. Evitare urti o colpi al dispositivo.
6. Rispettare la classe di protezione IP e le condizioni ambientali, come temperatura e umidità, indicate nelle specifiche.
7. I dispositivi possono essere ulteriormente perfezionati. In caso di discrepanza delle informazioni inerenti alle condizioni di esercizio, alle prestazioni o ad altre caratteristiche del dispositivo, tra il manuale d'istruzioni e l'etichettatura sul dispositivo, hanno sempre la priorità le informazioni sul dispositivo.
8. Il dispositivo non è adatto ai climi tropicali né all'utilizzo ad altitudini superiori a 2.000 metri sul livello del mare.
9. Se non esplicitamente indicato, il dispositivo non è adatto al funzionamento in ambiente marino.



CAUTELA! NOTE IMPORTANTI SUI PRODOTTI DI ILLUMINAZIONE

1. Questo è un dispositivo della classe di rischio 1. Non fissare la sorgente luminosa! Non guardare direttamente nella lampada con strumenti ottici, come lenti d'ingrandimento o binocoli.



2. In persone sensibili, gli effetti stroboscopici possono causare crisi epilettiche.



3. In questi dispositivi di illuminazione sono montate lampade fisse che non devono essere sostituite dall'utente. Le lampade di questa sorgente luminosa possono essere sostituite solo dal fabbricante, dal suo partner di assistenza o da una persona con analogha qualifica.



TRASMISSIONE DI SEGNALI VIA RADIO

(per esempio W-DMX o sistemi audio wireless)

La qualità e la performance delle trasmissioni di segnali wireless generalmente dipendono dalle condizioni ambientali.

Sulla portata e sulla stabilità del segnale possono influire i seguenti fattori, per esempio: Schermatura (come muratura, strutture metalliche, acqua)



Volume di traffico radio elevato (come reti LAN wireless potenti)

Interferenza

Radiazioni elettromagnetiche (come schermi video a LED, dimmer)

Tutte le specifiche della portata si riferiscono ad applicazioni in campo libero con visuale in linea retta senza interferenze.

Il funzionamento dei sistemi di trasmissione radio è soggetto a regolamenti ufficiali.

Tali regolamenti possono variare da una regione all'altra e devono essere verificati dall'operatore prima dell'uso (per es. radiofrequenza e potenza di trasmissione).



AVVERTENZA: i dispositivi con trasmissione del segnale wireless non sono adatti all'utilizzo in zone sensibili dove il funzionamento via radio può causare effetti potenzialmente dannosi. Queste zone includono:

- Ospedali, centri sanitari o altre strutture sanitarie che forniscono trattamenti ai pazienti con personale e attrezzature qualificate.
- Zone pericolose di classe I, II e III
- Zone ad accesso ristretto
- Strutture militari
- Aerei o veicoli
- Aree in cui è vietato l'uso di telefoni cellulari



TRASMISSIONE VIA W-DMX

AVVERTENZA: in generale, la trasmissione DMX wireless non deve essere utilizzata per applicazioni che comportano fattori rilevanti per la sicurezza e che, in caso di guasto, potrebbero causare lesioni alle persone o danni alle cose.

Questo vale in particolare per le scenografie mobili o le travature, per motori o elevatori comandati tramite DMX, per i dispositivi di sollevamento di ascensori da palcoscenico azionati via DMX, per sistemi idraulici o analoghi componenti mobili.

La trasmissione DMX wireless non deve essere utilizzata per controllare dispositivi a fiamma, dispositivi pirotecnici, effetti a rischio di esplosione, effetti a gas o liquidi, quali cannoni CO₂, spara-coriandoli giochi d'acqua o simili.



ATTENZIONE! POTENZIALI DANNI DA FONTI DI LUCE ESTERNE!

Le radiazioni solari, le radiazioni laser e i fasci di luce di altri fari possono danneggiare l'alloggiamento e i componenti interni, come filtri, gobo e ruote di colori, motori, cavi, cinghie, ma anche le sorgenti luminose.

Non esporre il dispositivo, e in particolare l'apertura delle lenti, alla luce solare diretta, alle radiazioni laser e ai fasci di luce di altri fari, né quando viene disimballato, installato e utilizzato, né in caso di non utilizzo prolungato. Quando non è in uso, puntare sempre l'apertura della lente verso terra.

I danni causati da fonti di luce esterne sono esclusi dalla garanzia del produttore!

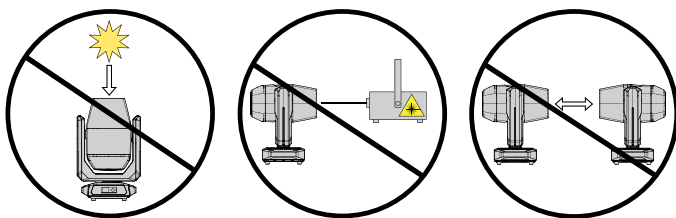

NOTE SUI DISPOSITIVI PORTATILI PER ESTERNI

1. Funzionamento temporaneo! Le attrezzature per eventi sono generalmente progettate solo per il funzionamento temporaneo.
2. Il funzionamento continuo o l'installazione strutturale permanente (soprattutto all'aperto) possono pregiudicare il funzionamento, le superfici e le guarnizioni, e causare il precoce affaticamento del materiale.
3. I danni al rivestimento superficiale possono compromettere la protezione anticorrosione del dispositivo. Il rivestimento della superficie danneggiato (per esempio da graffi) deve essere riparato tempestivamente con interventi adeguati.

CONTENUTO DELL'IMBALLAGGIO

Estrarre il prodotto dalla confezione ed eliminare tutto il materiale di imballaggio.

Controllare che la consegna sia completa e intatta, e informare il partner di distribuzione immediatamente dopo l'acquisto se non è completa o è danneggiata.

Il contenuto della confezione del prodotto comprende:

- ▶ 1 × Testa mobile wash OTOS W12
- ▶ 1 × Cavo di rete
- ▶ 2 × Staffe Omega
- ▶ Informazioni su conformità e sicurezza (manuale di istruzioni scaricabile con codice QR)

INTRODUZIONE

TESTA MOBILE WASH A LED PROFESSIONALE PER ESTERNI
CLOTOSW12

FUNZIONI DI CONTROLLO

13CH Dual, 23CH Dual, 29CH Dual, 24CH RGBL Effect, 23CH HSI, 24CH RGBL Wash, 28CH RGBL, 40CH HSI, 50CH RGBL Pattern, 57CH RGBL Rings, 165CH RGBL, 445CH RGBL Full access

Funzionamento master/slave

Funzionamento stand-alone

Art-Net

sACN

W-DMX™

CARATTERISTICHE

Classe di protezione IP65. 32 LED RGBL da 50 W più anello LED (98 LED RGB da 0,5 W). DMX512. DMX wireless. Art-Net e sACN. Connessioni DMX a 5 poli. Funzione zoom. 2 staffe di montaggio Omega in dotazione. Tensione di esercizio: 100-240 V CA.

Il faro è conforme allo standard RDM (Remote Device Management, gestione remota dei dispositivi). La funzione RDM consente di monitorare lo stato e la configurazione dei dispositivi RDM mediante un controller compatibile con RDM, per esempio il Cameo UNICON, disponibile come optional (codice articolo CLIREMOTE).

CONNESSIONI, ELEMENTI DI COMANDO E DI VISUALIZZAZIONE

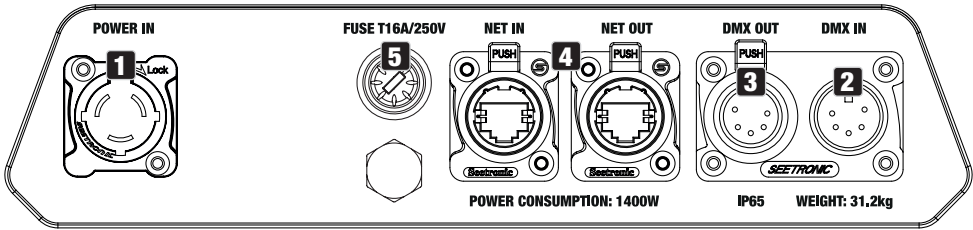

1 POWER IN

Presa di ingresso di rete IP65 con coperchio ermetico in gomma. Tensione di esercizio 100-240 V CA/50-60 Hz. Collegamento con cavo di rete in dotazione (chiudere sempre con il tappo in gomma quando non si usa).

2 DMX IN

Presa XLR maschio IP65 a 5 poli per il collegamento di un dispositivo di comando DMX (come una console DMX. Chiudere sempre con il tappo in gomma quando non si usa).

3 DMX OUT

Presa XLR femmina IP65 a 5 poli per l'invio del segnale di comando DMX (come una console DMX. Chiudere sempre con il tappo in gomma quando non si usa).

4 NET IN / OUT

Conessioni di rete RJ45 per il collegamento a una rete Art-Net o sACN e per l'inoltro del segnale di comando (chiudere sempre con il tappo in gomma quando non si usano). Usare cavi con protezione IP65 e CAT 5e o migliori per configurare la rete.

5 FUSIBILI

Portafusibili IP65 per fusibili da 5 × 20 mm. **NOTA IMPORTANTE:** sostituire il fusibile solo con un fusibile dello stesso tipo e con gli stessi valori. Richiudere con cura il portafusibili per garantire l'ermeticità IP65. In caso di guasti ripetuti ai fusibili, rivolgersi a un centro di assistenza autorizzato.

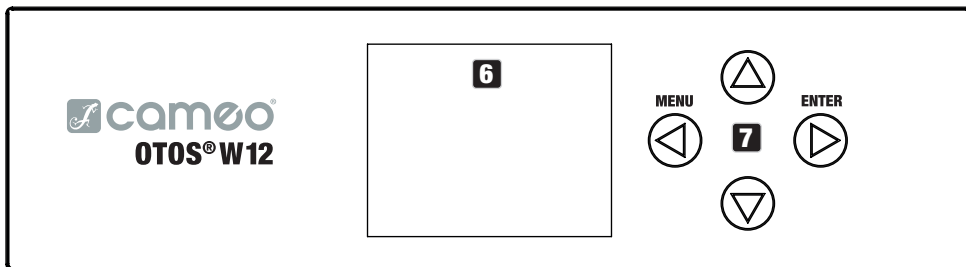

6 DISPLAY LCD

Il display illuminato mostra la modalità operativa in uso (display principale), le voci del menu principale e dei sottomenu e il valore numerico o lo stato di alcune voci di menu. In assenza del segnale di comando al dispositivo, i caratteri al centro del display iniziano a lampeggiare; il lampeggiamento si interrompe non appena il segnale di comando è disponibile (funzionamento W-DMX, DMX e slave).

7 COMANDI A SFIORAMENTO

MENU – Premere MENU per accedere al menu principale. Premere di nuovo o ripetutamente per tornare al display principale.

▲ e ▼ – Usare ▲ e ▼ per selezionare le voci del menu principale (per es. indirizzo DMX, modalità operativa) e dei sottomenu. Modificare il valore o lo stato di una voce di menu, per esempio l'indirizzo DMX.

ENTER – Premere ENTER per accedere al livello del menu e modificare il valore o lo stato, e per accedere a un sottomenu. Confermare le modifiche al valore o allo stato premendo ENTER.

NOTA BENE

- Prima di passare al menu del dispositivo, verificare che il pannello di controllo sia asciutto e pulito per non comprometterne il funzionamento.
- La presenza di umidità sul pannello di controllo può pregiudicare il funzionamento del faro, per esempio in esterni. Dopo aver configurato il faro, attivare quindi la funzione di blocco per evitare malfunzionamenti causati dall'acqua (Settings -> Display -> Autolock). Disattivare la funzione di blocco: premere contemporaneamente i tasti freccia UP e DOWN per circa 5 secondi.

ELEMENTI DI EQUALIZZAZIONE DELLA PRESSIONE

Gli elementi di equalizzazione della pressione impediscono la formazione di condensa nell'alloggiamento; si trovano sul retro e alla base del dispositivo. Per garantirne il corretto funzionamento, questi componenti devono essere protetti dallo sporco.

ANTENNA DMX WIRELESS

L'antenna per il comando DMX wireless si trova alla base del dispositivo.



ATTENZIONE! Per assicurare la protezione IP65 delle prese DMX e di rete contro gli spruzzi, le speciali prese di ingresso e di uscita devono essere correttamente chiuse con gli appositi tappi IP65 oppure con coperchi ermetici in gomma. Quando sono collegate correttamente oppure chiuse correttamente con i coperchi ermetici in gomma, le prese di rete POWER IN e POWER OUT sono protette dagli spruzzi d'acqua in conformità alla normativa IP65.



Il display a batteria può essere attivato anche se il dispositivo è staccato dalla rete elettrica. Per procedere, tenere premuto MENU per circa 10 secondi. Ora è possibile accedere alle informazioni del dispositivo per modificare e salvare le impostazioni del sistema senza collegamento alla rete elettrica. Il controllo esterno del faro in questo caso non si attiva, perciò il display indica assenza di segnale di comando anche se sul dispositivo un segnale di comando è effettivamente disponibile.



8 BLOCCO PAN

Dispositivo di blocco meccanico utilizzato per impedire alla testa di ruotare in senso orizzontale durante il trasporto (sono possibili otto posizioni). Staccare il dispositivo dalla rete elettrica e scorrere la leva di bloccaggio verso l'asse di rotazione PAN muovendo la testa del dispositivo in orizzontale fino a quando trova una delle otto posizioni di bloccaggio e la leva di bloccaggio si innesta (LOCK). Sbloccare il dispositivo di blocco prima di mettere in funzione l'apparecchio (UNLOCK).



9 BLOCCO TILT

Dispositivo di blocco meccanico utilizzato per impedire alla testa di ruotare in senso verticale durante il trasporto (sono possibili sette posizioni). Staccare il dispositivo dalla rete elettrica e scorrere la leva di bloccaggio verso l'asse di rotazione TILT muovendo la testa del dispositivo in verticale fino a quando trova una delle sette posizioni di bloccaggio e la leva di bloccaggio si innesta (LOCK). Sbloccare il dispositivo di blocco prima di mettere in funzione l'apparecchio (UNLOCK).



10 IMPUGNATURE A INCASSO

Oltre alle due maniglie di trasporto alla base, il dispositivo ha pratiche impugnature incassate in alto, all'interno dei due bracci.

FUNZIONAMENTO

Note

- Quando l'apparecchio è correttamente collegato alla rete elettrica, durante la procedura di avvio e il reset del motore sul display appaiono il messaggio "Software Update ... please wait", la versione del software e i messaggi "Welcome to Cameo" e "...RESET". Al termine della procedura, il faro è pronto per essere usato e si avvia la modalità operativa attivata in precedenza.
- Il display principale si attiva automaticamente se entro circa 30 secondi non vengono effettuati inserimenti.

DISPLAY PRINCIPALE

Il display principale mostra informazioni diverse, secondo la modalità operativa pertinente.

Modalità operative DMX e W-DMX

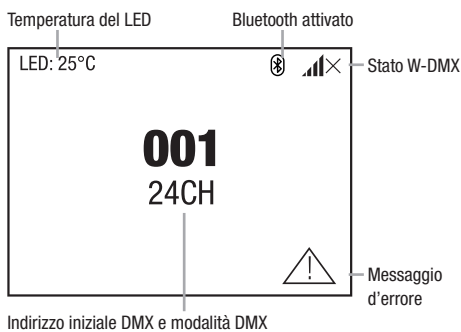

Modalità operative Art-Net e sACN

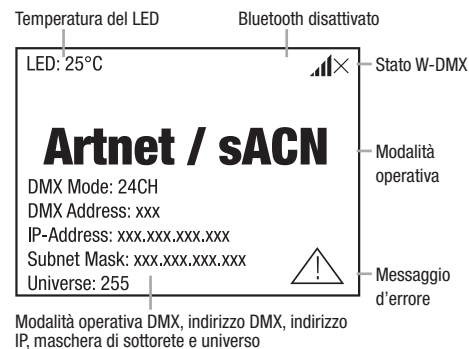

Modalità operativa Art-Net e DMX

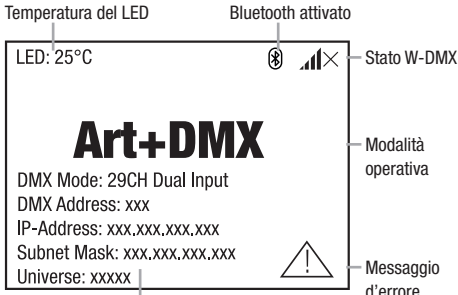

Modalità operativa DMX, indirizzo DMX, indirizzo IP, maschera di sottorete e universo

Modalità operativa sACN e DMX

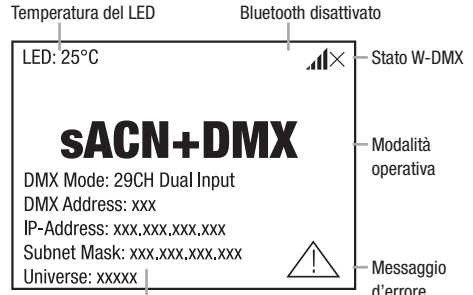

Modalità operativa DMX, indirizzo DMX, indirizzo IP, maschera di sottorete e universo

Modalità operativa Stand Alone

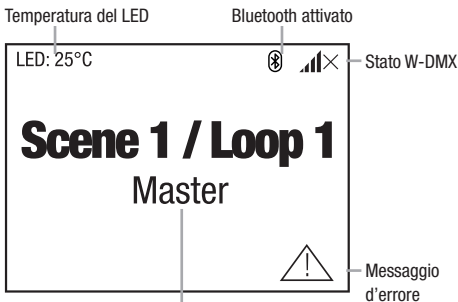

Scena o loop e uscita del segnale

Modalità operativa Slave

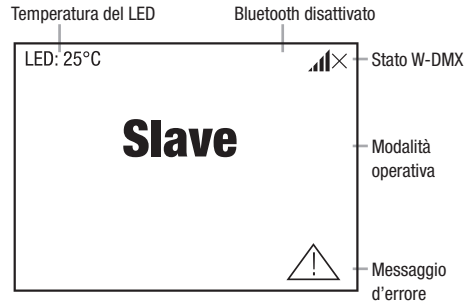

Nota sul display principale nelle modalità operative con comando esterno: non appena il segnale di comando si interrompe, i caratteri al centro del display iniziano a lampeggiare e smettono non appena è presente un segnale di comando.







Messaggio d'errore: se sul display appare il simbolo di avvertenza (triangolo con punto esclamativo), significa che in uno o più componenti del dispositivo c'è un errore. I componenti interessati possono essere visualizzati nel menu **System Info** alla voce **Error Info**. Se l'errore non si risolve con il riavvio o il reset del dispositivo, rivolgersi a un centro di assistenza autorizzato.

DMX WIRELESS

Per accoppiare un ricevitore DMX wireless con un trasmettitore DMX wireless, occorre resettare la voce di menu corrispondente (**Unlink**). Il ricevitore ora è pronto per l'accoppiamento e attende la richiesta di accoppiamento da un trasmettitore. Per avviare il processo di accoppiamento, selezionare **Link** o **Force to pair** nel menu del trasmettitore e confermare. Ora i dispositivi si accoppiano automaticamente. Allo stesso modo si può eseguire anche l'accoppiamento simultaneo o consecutivo di più ricevitori a un trasmettitore (per esempio, per il funzionamento in modalità master/slave). Una connessione DMX wireless rimane sempre attiva finché non viene scollegata

con il comando “Reset” nel ricevitore o con il comando “Unlink” nel trasmettitore, anche se nel frattempo un dispositivo è stato scollegato dall'alimentatore.

STATO DEL DMX WIRELESS

					
W-DMX disattivato	W-DMX attivato come ricevitore; non accoppiato	W-DMX attivato come ricevitore e accoppiato; il trasmettitore è spento o fuori portata	W-DMX attivato come ricevitore e accoppiato; nessun segnale DMX	W-DMX attivato come ricevitore e accoppiato; segnale DMX presente	W-DMX attivato come trasmettitore

MENU DI CONTROLLO (Control)

Il menu “Control” si utilizza per selezionare le varie modalità operative e impostare le relative opzioni nei sottomenu corrispondenti.

IMPOSTAZIONE DELL'INDIRIZZO DMX INIZIALE (DMX Address)

Iniziando dal display principale, premere MENU per accedere al menu principale. Utilizzando ▲ e ▼, selezionare il menu **Control** e premere ENTER. Ora selezionare l'elemento del menu **DMX Address** e confermare di nuovo. Utilizzare ▲ e ▼ per impostare il valore desiderato e premere ENTER per confermare.

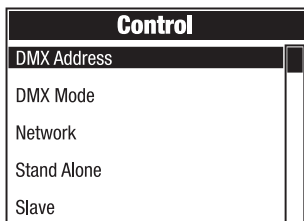
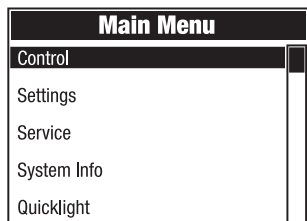

IMPOSTAZIONE DELLA MODALITÀ OPERATIVA DMX (DMX Mode)

Iniziando dal display principale, premere MENU per accedere al menu principale. Utilizzando ▲ e ▼, selezionare il menu **Control** e premere ENTER. Ora selezionare l'elemento del menu **DMX Mode** e confermare di nuovo. Utilizzando ▲ e ▼, selezionare la modalità operativa DMX desiderata e premere ENTER per confermare. Le tabelle DMX con le assegnazioni dei canali si trovano nella sezione COMANDO DMX di questo manuale d'istruzioni.

Main Menu	
Control	
Settings	
Service	
System Info	
Quicklight	

Control	
DMX Address	
DMX Mode	
Network	
Stand Alone	
Slave	

DMX Mode	
24CH RGBL Effect	
23CH HSI Wash	
24CH RGBL Wash 8bit	
28CH RGBL Wash	
40CH HSI Pattern	
50CH RGBL Pattern	
57CH RGBL PIXEL	
165CH RGBL PIXEL	
445CH RGBL PIXEL Full	
13CH Dual Input	
22CH Dual Input	
29CH Dual Input	

RETE (Network)

Iniziando dal display principale, premere MENU per accedere al menu principale. Utilizzando ▲ e ▼, selezionare il menu **Control** e premere ENTER. Ora selezionare l'elemento del menu **Network** e confermare di nuovo.

Main Menu	
Control	
Settings	
Service	
System Info	
Quicklight	

Control	
DMX Address	
DMX Mode	
Network	
Stand Alone	
Slave	

Network	
Protocol	
Universe	
IP Address	
Subnet Mask	
Dual Input Modes	
Signal Routing	

Le informazioni sulle voci di sottomenu del menu "Network" e le corrispondenti opzioni di impostazione sono riportate nella tabella seguente (selezionare con ▲ e ▼, confermare con ENTER, modificare il valore o lo stato con ▲ e ▼, confermare con ENTER).

Network Artnet			
Protocol	Artnet	Controllo tramite Art-Net	
	sACN	Controllo tramite sACN	
Universe	Absolute Univ.	Impostazione dell'universo assoluto Art-Net	Dipende da rete, sottorete e universo
	Net	Impostazione della rete Art-Net	Dipende dall'universo assoluto
	Subnet	Impostazione della sottorete Art-Net	
	Universe	Impostazione dell'universo Art-Net	
IP Address	xxx.xxx.xxx.xxx	Impostazione dell'indirizzo IP: impostare il primo blocco, confermare, impostare il secondo blocco, confermare.	
Subnet Mask	xxx.xxx.xxx.xxx	Impostazione della maschera di sottorete: impostare il primo blocco, confermare, impostare il secondo blocco, confermare.	

Dual Input Modes	Pixel Address	Impostazione dell'indirizzo iniziale pixel da 001 a 4xx	
	Signal Setup	Pixel tramite rete	Controllo pixel tramite rete
Pixel tramite DMX		Controllo pixel tramite DMX	
Signal Routen	Send to XLR	Reinvio del segnale di comando a XLR Out	
	Backup by XLR	Comando tramite XLR in caso di interruzione del segnale di rete	
	Receive only	Nessun collegamento tra segnale di rete e connettori XLR	

Network sACN

Protocol	Artnet	Controllo tramite Art-Net	
	sACN	Controllo tramite sACN	
Universe	Absolute Univ.	Impostazione dell'universo sACN	
IP Address	xxx.xxx.xxx. xxx	Impostazione dell'indirizzo IP: impostare il primo blocco, confermare, impostare il secondo blocco, confermare.	
Subnet Mask	xxx.xxx.xxx. xxx	Impostazione della maschera di sottorete: impostare il primo blocco, confermare, impostare il secondo blocco, confermare.	
Dual Input Modes	Pixel Address	Impostazione dell'indirizzo iniziale pixel da 001 a 4xx	
	Signal Setup	Pixel tramite rete	Controllo pixel tramite rete
Pixel tramite DMX		Controllo pixel tramite DMX	
Signal Routen	Send to XLR	Reinvio del segnale di comando a XLR Out	
	Backup by XLR	Comando tramite XLR in caso di interruzione del segnale di rete	
	Receive only	Nessun collegamento tra segnale di rete e connettori XLR	

MENU STAND-ALONE (Stand Alone)

Nelle modalità operative stand-alone “Play Scene” e “Play Loop”, il segnale di comando della modalità operativa corrispondente può essere reinviato alle unità slave tramite XLR (Master/Alone -> Master). Se non si vuole reinviare il segnale di comando, disattivare l'uscita (Master/Alone -> Alone).

Attivare una delle otto scene disponibili (Scene 1-8) o uno degli otto loop disponibili (Loop 1-8). Le scene e i loop sono pre-programmati, ma possono essere personalizzati (Edit Scene / Edit Loop).

Iniziando dal display principale, premere MENU per accedere al menu principale. Utilizzando ▲ e ▼, selezionare la voce di menu **Control** e confermare con ENTER. Selezionare ora la voce di menu **Stand Alone** e confermare di nuovo.

Main Menu	
Control	
Settings	
Service	
System Info	
Quicklight	

Control	
DMX Address	
DMX Mode	
Network	
Stand Alone	
Slave	

Stand Alone	
Master/Alone	
Play Scene/Loop	
Edit Scene	
Edit Loop	

Le informazioni sulle voci di sottomenu del menu “Stand Alone” e le corrispondenti opzioni di impostazione sono riportate nella tabella seguente (selezionare con ▲ e ▼, confermare con ENTER, modificare il valore o lo stato con ▲ e ▼, confermare con ENTER).

Stand Alone				
Master/Alone	Master	Il segnale di comando viene reinviato tramite DMX OUT		
	Alone	Il segnale di comando non viene reinviato		
Play Scene/ Loop	Scene	Scene 1 - 8	Selezione e attivazione della scena desiderata	
	Loop	Loop 1 - 8	Selezione e attivazione del loop desiderato	
Edit Scene	Scene 1 - 8	Pan	Impostare ogni scena individualmente. Le scene si attivano quando vengono selezionate.	
		Tilt		
		Dimmer		
		...		
Edit Loop	Loop 1 - 8	Step	1 - 8	Selezionare passo 1-8
		t-Step	0s - 20min	Impostazione della durata del passo
		t-Fade	0s - 20 min	Impostazione del tempo di dissolvenza
		User Scene	1 - 8	Selezionare scena 1-8
		Skip Step	No / Yes	Saltare passo: No/Sì

MODALITÀ SLAVE (Slave)

Iniziando dal display principale, premere MENU per accedere al menu principale. Utilizzando ▲ e ▼, selezionare la voce di menu **Control** e confermare con ENTER. Selezionare ora la voce di menu **Slave** e confermare di nuovo. Attivare l'uscita del segnale di comando nell'unità master (Control -> Stand Alone -> Master/Alone -> Master). Collegare le unità slave e master (stesso modello, stessa versione software) utilizzando un cavo DMX oppure tramite W-DMX e attivare la modalità stand-alone “Play Scene” o “Play Loop” nell'unità master. Ora l'unità slave seguirà fedelmente l'unità master.

Main Menu	
Control	
Settings	
Service	
System Info	
Quicklight	

Control	
DMX Address	
DMX Mode	
Network	
Stand Alone	
Slave	

IMPOSTAZIONI DI SISTEMA (Settings)

Iniziando dal display principale, premere MENU per accedere al menu principale. Utilizzando ▲ e ▼, selezionare **Settings** e confermare con ENTER.

Main Menu	Settings
Control	Wireless
Settings	Display
Service	Dimmer
System Info	Color Calibration
Quicklight	Movement
	Fan
	Signal Fail
	Pixel Mirror
	Store Default

Le informazioni sulle voci di sottomenu del menu “Settings” e le corrispondenti opzioni di impostazione sono riportate nella tabella seguente (selezionare con ▲ e ▼, confermare con ENTER, modificare il valore o lo stato con ▲ e ▼, confermare con ENTER).

Settings (Stampa in grassetto = impostazione di fabbrica)					
Wireless	Impo- stazioni wireless	State	On	Modulo wireless attivato	
			Off	Modulo wireless disattivato	
		Operating Mode	RX	Modulo wireless = ricevitore	
			TX CRMX	Modulo wireless = trasmettitore con trasmettitore CRMX standard	
			TX G3	Modulo wireless = trasmettitore con trasmettitore G3 standard	
		Linking	TX G4s	Modulo wireless = trasmettitore con trasmettitore G4s standard	
			Link	Accoppiamento con dispositivi wireless compatibili e pronti per l'accoppiamento	
		Linking Key	Unlink	Scollegare le connessioni DMX wireless e metterle in modalità “In attesa di accoppiamento”	
			Linking Key	Impostazione della chiave di connessione	
			CRMX Mode (disponibile solo nella modalità operativa “RX”)	CRMX	Standard del ricevitore = CRMX
				CRMX2	Standard del ricevitore = CRMX2
		CRMX Universe	A - H	Selezione dell'universo CRMX da A a H	

Wireless	Impostazioni wireless	Universe Metadata	RGB Colour Code	Red, Orange, Yellow, Green, Cyan, Blue, Purple, White	Codice RGB per la visualizzazione dei colori dell'universo	
			Universe Name	Una stringa di 16 caratteri con un nome personalizzabile che identifica l'universo		
		Bluetooth	State	On	Bluetooth acceso	
				Off	Bluetooth spento	
		Pin	On	Richiesta PIN attivata (impostazioni di fabbrica 081569)		
			Off	Richiesta PIN disattivata		
		Signal Routing	Send to XLR	Reinvio del segnale di comando a XLR (DMX OUT)		
			Backup by XLR	Comando tramite XLR (DMX IN) con interruzione del segnale wireless		
			Receive only	Nessun collegamento tra segnale DMX wireless e connettori XLR		
		Display	Impostazioni del display	Reverse	On	Rotazione del display di 180° (per esempio, per installazione a soffitto)
Off	Nessuna rotazione del display					
Auto	Rilevamento automatico della posizione (montaggio verticale o a soffitto)					
Off Timer	Always On			Sempre acceso		
	Off after 20s			Disattivazione dopo circa 20 secondi di inattività		
Autolock	On after 60s			I controlli si bloccano dopo circa 60 secondi senza input (LOCKED). Per sbloccare: premere contemporaneamente i tasti freccia UP e DOWN per circa 5 secondi.		
	Off			Funzione di blocco automatico disattivata		
Dimmer	Impostazioni del dimmer	Curve (curva dimmer)	Linear	L'intensità della luce aumenta in modo lineare con il valore DMX		
			Exponential	L'intensità della luce può essere regolata con precisione nell'intervallo di valori DMX inferiori e in modo approssimativo nell'intervallo di valori DMX superiori		

Dimmer	Impostazioni del dimmer	Curve (curva dimmer)	Logarithmic	L'intensità della luce può essere regolata in modo approssimativo nell'intervallo di valori DMX inferiori e con precisione nell'intervallo di valori DMX superiori
			S-Curve	L'intensità della luce può essere regolata può essere regolato con precisione nell'intervallo di valori DMX inferiori e superiori e in modo approssimativo nell'intervallo di valori DMX medi
		PWM Frequency	650Hz, 1530Hz, 3600Hz, 12kHz, 18.9kHz, 25kHz	Selezione della frequenza PWM del LED
		Response (comportamento del dimmer)	LED	Il faro risponde immediatamente alle variazioni del valore DMX
			Halogen	Il faro si comporta come una lampada alogena, con variazioni graduali della luminosità
		Redshift	Dim to Warm	Simula la transizione del colore che si ottiene quando si attenua una lampada alogena. Con il dimming del faro, la temperatura del colore vira automaticamente verso tonalità bianche più calde e ambrate (e viceversa).
			Off	Funzione disattivata
Colour Calibration	Calibrazione del colore	User	Calibrazione del colore personalizzata. Impostazione della luminosità dei colori rosso, verde, blu e lima su valori compresi tra 0 e 255	
		Smart	Impostazioni di fabbrica	
Movement	Impostazioni dei movimenti della testa	Pan Reverse	On	Giro orizzontale (pan) invertito
			Off	Giro orizzontale (pan) non invertito
		Tilt Reverse	On	Giro verticale (tilt) invertito
			Off	Giro verticale (tilt) non invertito
		Pan Angle	540°	Giro orizzontale (pan) 540°
			630°	Giro orizzontale (pan) 630°
Position Feedback	On	Correzione automatica della posizione attivata		
	Off	Correzione automatica della posizione disattivata		

Movement	Impostazioni dei movimenti della testa	Move in Black	On	Oscuramento durante il movimento della testa
			Off	Nessun oscuramento durante il movimento della testa
		Silent Movement	On	Movimenti del motore rallentati per un funzionamento più silenzioso
			Off	Funzione disattivata
Fan	Impostazione della ventola	Auto	Controllo automatico della ventola	
		Off	Ventola disattivata a luminosità molto ridotta	
		Constant Low	Bassa velocità costante della ventola a luminosità ridotta, se necessario	
		Constant Mid	Velocità media costante della ventola a luminosità ridotta, se necessario	
		Constant High	Alta velocità costante della ventola	
Signal Fail	Stato di funzionamento con guasto del segnale DMX	Hold	L'ultimo comando viene mantenuto	
		Last Stand Alone	Viene attivata l'ultima modalità operativa stand-alone selezionata	
		Fade to Black (10s)	Dissolvenza di 10 secondi fino all'oscuramento	
		Blackout	Attiva l'oscuramento	
		Full	Massima intensità	
Pixel Mirror	Pixel specchio	Off	Disattivato	
		Horizontal	Specchiare i pixel in orizzontale	
		Vertical	Specchiare i pixel in verticale	
		Horizontal & Vertical	Specchiare i pixel in orizzontale e in verticale	
Store Default	Salvare le impostazioni in tre preset personalizzati	User A	Salvare tutte le attuali impostazioni come preset utente A	
		User B	Salvare tutte le attuali impostazioni come preset utente B	
		User C	Salvare tutte le attuali impostazioni come preset utente C	

MENU SERVICE (Service)

Iniziando dal display principale, premere MENU per accedere al menu principale. Utilizzando ▲ e ▼, selezionare **Service** e confermare con ENTER.

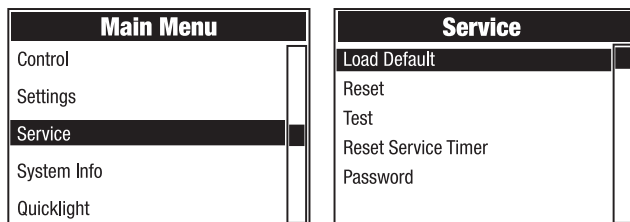

Le informazioni sulle voci di sottomenu del menu “Service” e le corrispondenti opzioni di impostazione sono riportate nella tabella seguente (selezionare con ▲ e ▼, confermare con ENTER, modificare il valore o lo stato con ▲ e ▼, confermare con ENTER).

Service		
Load Default	Factory Default	Ripristino delle impostazioni di fabbrica
	User A	Ripristino dei valori utente A (per salvare i valori dell'utente: Settings -> Store Default)
	User B	Ripristino dei valori utente B (per salvare i valori dell'utente: Settings -> Store Default)
	User C	Ripristino dei valori utente C (per salvare i valori dell'utente: Settings -> Store Default)
Reset	Pan/Tilt	Reset dei motori pan/tilt
	Head	Resetta i motori nella testa del dispositivo
	All	Reset di tutti i motori
Test	Test Sequence	Sequenza pre-programmata per testare tutti i componenti
	Stress Test	Sequenza pre-programmata per testare tutti i componenti sotto il carico massimo
	Motor Test	Attiva tutti i motori individualmente con valori da 000 a 255
Reset Service Timer	Back	Non resettare il tempo di funzionamento del servizio
	Reset Now	Resettare il tempo di funzionamento del servizio
Password	Solo per scopi di manutenzione	

INFORMAZIONI DI SISTEMA (System Info)

Iniziando dal display principale, premere MENU per accedere al menu principale. Utilizzando ▲ e ▼, selezionare **System Info** e confermare con ENTER.

Main Menu	
Control	
Settings	
Service	
System Info	
Quicklight	

System Info	
Firmware	
Wireless	
Temperature	
Fan Speed	
Runtime	
MAC Address	
RDM UID	
DMX Values	
Error Info	
DMX Table	

Le informazioni sulle voci di sottomenu del menu “System Info” e le corrispondenti opzioni di impostazione sono riportate nella tabella seguente (selezionare con ▲ e ▼, confermare con ENTER).

System Info			
Firmware	DISP	Vx.x.x	Visualizzazione della versione del firmware del componente corrispondente
	XY	Vx.x.x	
	LED1	Vx.x.x	
	...	Vx.x.x	
Wireless	Module	TimoTwo	Modello di modulo wireless
	Device Name	OTOSW12-xxxx	Nome del dispositivo
	Version	HW (Hardware)	Numero di versione hardware
		SW (Software)	Numero di versione software
	Link Quality	%	Qualità della connessione in percentuale
Data Source	None / DMX / Wireless Link / SPI / BLE	Informazioni sulla fonte dei dati	
			Status
Temperature	LED	xxx °C/°F	Visualizzazione della temperatura del componente in questione
	Base	xxx °C/°F	
	Temperature Unit	°C °F	Impostazione dell'unità di temperatura (premere ENTER per cambiare)
Fan Speed	xxxx RPM	Visualizzazione del	numero di giri della ventola in questione
Runtime	Total	xxxx h : xx m	Tempo di funzionamento totale
	Operation	xxxx h : xx m	Tempo di utilizzo
	LED	xxxx h : xx m	Tempo di funzionamento della lampada
	Service	xxxx h : xx m	Tempo di funzionamento dall'ultimo ripristino del tempo di servizio
MAC Address	xx:xx:xx:xx:xx:xx	MAC Address	
RDM UID	Identificatore RDM univoco		

DMX Values	Visualizzazione dei valori DMX presenti
Error Info	Visualizzazione degli errori in caso di malfunzionamento
DMX Table	Visualizzazione delle tabelle delle modalità DMX

QUICKLIGHT (Quicklight)

Configurare una scena in modo rapido e semplice con le funzioni base della testa mobile senza controller esterno. Iniziando dal display principale, premere MENU per accedere al menu principale. Utilizzando ▲ e ▼, selezionare **Quicklight** e confermare con ENTER. Selezionare la voce di menu desiderata con ▲ e ▼, confermare con ENTER, modificare il valore con ▲ e ▼ e confermare la modifica del valore con ENTER.

Main Menu		Quicklight	
Control		Pan	0 - 255
Settings		Tilt	0 - 255
Service		Dimmer	0 - 255
System Info		Hue	0 - 255
Quicklight		Saturation	0 - 255
		Zoom	0 - 255

Se la modalità Quicklight è attivata, il display non torna automaticamente alla display principale. La modalità Quicklight viene annullata automaticamente quando si esce dal menu Quicklight. Le impostazioni del menu Quicklight vengono mantenute anche dopo aver spento e riacceso il faro.

INSTALLAZIONE E MONTAGGIO



PERICOLO: per il montaggio a soffitto è necessaria molta esperienza; occorre, tra l'altro, saper calcolare i valori limite di carica del materiale di montaggio e saper condurre l'ispezione di sicurezza periodica di tutti i materiali di installazione e dei fari. Non cercare di eseguire l'installazione per conto proprio se non si hanno queste competenze, ma affidarsi a imprese professioniste. I dispositivi non correttamente installati e fissati possono allentarsi e cadere. Le conseguenze possono essere lesioni gravi o morte.

Grazie ai piedini in gomma integrati, il faro può essere posizionato in un luogo adatto su una superficie piana. Il montaggio su truss può essere effettuato utilizzando due staffe Omega che vengono fissate alla base del dispositivo (A). Se necessario, le due staffe Omega possono anche essere montate alla base dell'apparecchio ruotate di 90°. Le due staffe Omega sono fornite in dotazione, mentre i morsetti adatti per le traverse sono disponibili come opzione. Verificare che i collegamenti siano ben saldi e fissare il faro al punto previsto (B) con una corda di sicurezza adeguata.

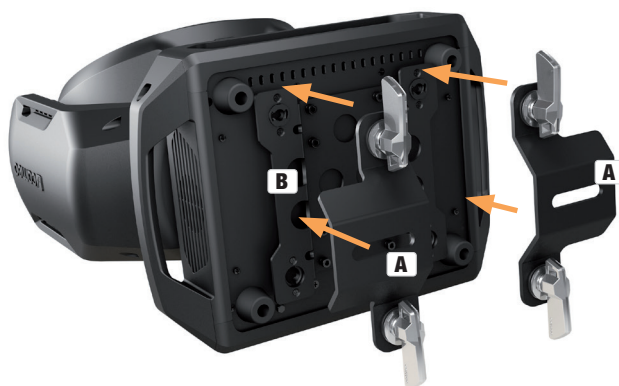

POSIZIONE DI UTILIZZO

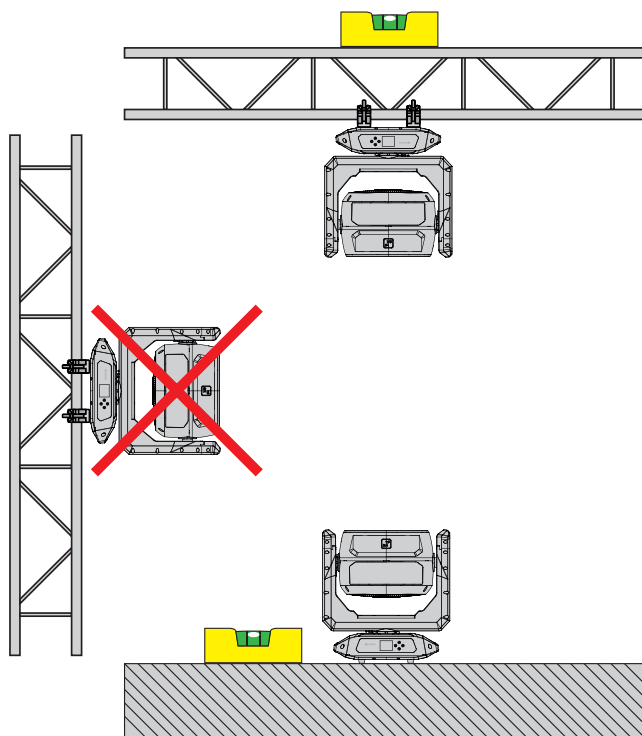

CURA (effettuata dall'utente)



AVVERTENZA! Prima di effettuare qualsiasi intervento di cura o manutenzione, è necessario scollegare l'alimentatore e, se possibile, staccare tutti i collegamenti del dispositivo.



NOTA! Una cura inadeguata può causare il danneggiamento o addirittura la distruzione del dispositivo.

1. Le superfici dell'alloggiamento devono essere deterse con un panno umido pulito. Assicurarsi che l'umidità non possa penetrare nel dispositivo.
2. Gli ingressi e le uscite dell'aria devono essere puliti regolarmente da polvere e sporcizia. Se si utilizza aria compressa, prestare la massima cura per non danneggiare il dispositivo (in questo caso, per esempio, le ventole devono essere bloccate per evitare che vadano in sovravelocità).
3. I cavi e i connettori devono essere puliti regolarmente, e polvere e sporcizia devono essere rimossi.
4. In generale non devono essere utilizzati detersivi o agenti abrasivi, altrimenti la finitura della superficie potrebbe esserne danneggiata.
5. In generale, i dispositivi devono essere conservati in un luogo asciutto e protetto da polvere e sporcizia.
6. Per garantire un funzionamento corretto e sicuro, tutte le lenti accessibili o rimovibili e le aperture di emissione della luce devono essere pulite regolarmente.

MANUTENZIONE E RIPARAZIONE (solo da parte di personale qualificato)



PERICOLO! Nel dispositivo sono presenti componenti sotto tensione. Anche dopo la disconnessione dalla rete elettrica, nel dispositivo potrebbe permanere della tensione residua, per esempio a causa di condensatori carichi.



NOTA! Gli interventi di manutenzione e riparazione devono essere eseguiti solo da personale sufficientemente qualificato. In caso di dubbio, rivolgersi a un'officina specializzata.



NOTA! Gli interventi di manutenzione eseguiti in modo improprio possono inficiare il diritto di garanzia.



NOTA! Per i set di conversione o retrofit forniti dal produttore, è essenziale osservare le istruzioni di installazione accluse.

DIMENSIONI (mm)

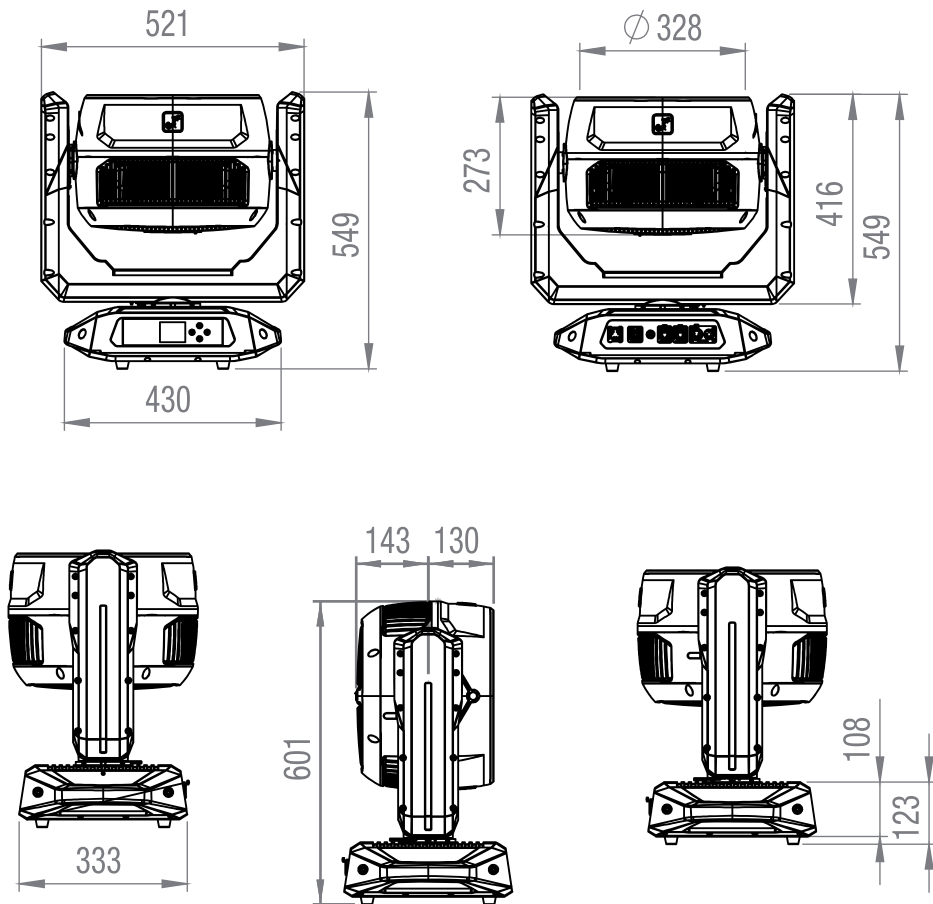

DATI TECNICI

Cod. articolo	CLOTOSW12
Categoria di prodotto	Testa mobile wash a LED
Tipo	Testa mobile
Centrali LED	32 LED da 50 W
Colori LED centrali	RGBL
Numero di segmenti dell'anello	98
Mix colori nei LED dell'anello	RGB

ENGLISH

DEUTSCH

FRANCAIS

ESPAÑOL

POLSKI

ITALIANO

DMX

ENGLISH	Giro orizzontale	Regolabile: 630°/540°
	Giro verticale	241
DEUTSCH	PWM del LED	650 Hz, 1530 Hz, 3600 Hz, 12 kHz, 18,9 kHz, 25 kHz
	Risoluzione dimmer	16 bit
FRANCAIS	Curve dimmer	Lineare, esponenziale, logaritmica, curva a S
	Calibrazione	Sì
ESPAÑOL	IRC	> 85
	Flusso luminoso	19500 lm
POLSKI	Luminanza	16.200 lx (10 m, stretto)
	Angolo del fascio/angolo di campo	4-45°/10-60°
ITALIANO	CCT	1800-10.000 K
	Protocolli di controllo	DMX, RDM, W-DMX, CRMX
DMX	Connessioni dati	Connettore XLR maschio e femmina a 5 poli; 2 RJ45
	Modalità DMX	24CH RGBL Effect 23CH HSI Wash 24CH RGBL Wash 8bit 28CH RGBL Wash 40CH HSI Pattern 50CH RGBL Pattern 57CH RGBL Rings 165CH RGBL Pixel 445CH RGBL Pixel Full 13CH Dual Input 23CH Dual Input 29CH Dual Rings
	Funzioni DMX	Pan (fine), Tilt (fine), Dimmer (fine), Strobe, RGBL (fine), Hue (fine), Saturation, Colour Temperature, Tint, Colour Presets, Colour Crossfade, Ring Dimmer, Ring RGB, Ring Strobe, Ring Pattern Selection, Ring Pattern Speed, Pattern Folder, Pattern Selection, Pattern Position + Speed, Pattern Transition, Pattern Fade/Wake Effect, Background Dimmer (fine), Background Strobe, Background RGBL, Background Hue (fine), Background Saturation, Background Colour Temperature, Background Tint, Background Colour Presets, Background Colour Crossfade, Zoom, LED Control Crossfade, Device Settings, RGBL, Ring RGB
	Stand Alone	Scene, Loop

Impostazioni di sistema	Display, Dimmer, Colour Calibration, Movement, Fan, Signal Fail, Pixel Mirror
Display/spie	Display LCD
Classificazione IP	IP65 per uso temporaneo in esterni
Temperatura ambiente nominale	Da -10 °C a 40 °C
Sistema di raffreddamento	Ventole a temperatura controllata
Tensione di esercizio	100-240 V CA, 50-60 Hz
Consumo energetico max	1400 W
Fusibile	T 16 A / 250 V
Collegamento elettrico	Seetronic IP65
Collegamento alimentazione	Senza collegamento alimentazione
Corrente max in uscita (110 V)	n. a.
Corrente max in uscita (230 V)	n. a.
Alloggiamento	Metallo
Gruppo di rischio	1
Distanza minima dalla superficie illuminata	3 m
Distanza minima da materiali normalmente infiammabili	0,5 m
Dimensioni (L × H × P)	V. immagini
Peso	31,8 kg

SPIEGAZIONE DELLA CLASSE DI PROTEZIONE IP

1. La classificazione IP si riferisce solo alla protezione da oggetti solidi e dall'acqua. Non descrive la resistenza generale alle intemperie, come raggi UV e temperatura.

2. La prima cifra di identificazione indica la protezione da polvere, oggetti solidi e contatto:

IP2X	Protezione contro corpi estranei solidi con diametro \geq 12,5 mm
IP3X	Protezione contro corpi estranei solidi con diametro \geq 2,5 mm
IP4X	Protezione contro corpi estranei solidi con diametro \geq 1,0 mm
IP5X	Protezione contro la polvere in quantità nocive e protezione completa contro il contatto
IP6X	A tenuta di polvere protezione completa contro il contatto

3. La seconda cifra indica la protezione dall'acqua:

IPX0	Nessuna protezione
IPX1	Protezione dallo sgocciolamento dell'acqua
IPX2	Protezione dallo sgocciolamento dell'acqua con inclinazione del dispositivo fino a 15°
IPX3	Protezione contro la caduta di acqua nebulizzata fino a 60° rispetto alla verticale
IPX4	Protezione da spruzzi d'acqua su tutti i lati
IPX5	Protezione contro i getti d'acqua (ugello) da qualsiasi angolo
IPX6	Protezione contro forti getti d'acqua
IPX7	Protezione contro immersione temporanea

4. Per conseguire la classe di protezione specificata, sono inoltre necessarie apposite misure per

il dispositivo, come coperchi e tappi ermetici (per esempio, tappi di protezione da applicare sui connettori non in uso).



Il grado di protezione IP del prodotto è riportato nei dati tecnici ed è stampato sul dispositivo.

DISTANZA MINIMA DALLA SUPERFICIE ILLUMINATA

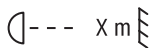

Questo simbolo con l'indicazione della distanza in metri (m) mostra la distanza minima del faro dalla superficie illuminata. Il valore applicabile a questo dispositivo è riportato nei dati tecnici del presente manuale ed è stampato sul dispositivo stesso.

DISTANZA MINIMA DA MATERIALI NORMALMENTE INFIAMMABILI

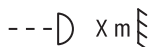

Questo simbolo con l'indicazione della distanza in metri (m) mostra la distanza minima del dispositivo da materiali normalmente infiammabili. Il valore applicabile a questo dispositivo è riportato nei dati tecnici del presente manuale.

SMALTIMENTO



Imballaggio

1. Gli imballaggi possono essere riciclati con i consueti metodi di smaltimento.
2. Separare l'imballaggio in conformità alle norme sullo smaltimento e alle disposizioni sul riciclaggio vigenti nel proprio Paese.



Dispositivo

1. Questo dispositivo è soggetto alla Direttiva europea sui rifiuti di apparecchiature elettriche ed elettroniche nella versione in vigore. (Direttiva RAEE: Rifiuti di Apparecchiature Elettriche ed Elettroniche). Le apparecchiature a vita non devono essere gettate nei rifiuti domestici. A fine vita, l'apparecchiatura deve essere smaltita tramite un'azienda autorizzata allo smaltimento dei rifiuti o un impianto di smaltimento dei rifiuti urbani. Rispettare le normative in vigore nel proprio Paese!
2. Rispettare tutte le leggi sullo smaltimento vigenti nel proprio Paese.
3. Come cliente privato, è possibile ottenere informazioni sulle opzioni di smaltimento ecologico dal venditore del prodotto o dalle autorità regionali competenti.

DICHIARAZIONI DEL PRODUTTORE

Garanzia del produttore e limitazione di responsabilità

Adam Hall GmbH | Adam-Hall-Str. 1 | 61267 Neu-Anspach | Germania

Email: Info@adamhall.com / +49 (0)6081 9419-0

Le nostre attuali condizioni di garanzia e la limitazione di responsabilità sono reperibili all'indirizzo:

https://cdn-shop.adamhall.com/media/pdf/Manufacturers-Declarations-CAMEO_DE_EN_ES_FR.pdf

Per l'assistenza, contattare il proprio partner di distribuzione.

Conformità CE

Adam Hall GmbH conferma che questo prodotto soddisfa le seguenti linee guida (ove applicabili):

Direttiva LVD (bassa tensione, 2014/35/UE)

Direttiva EMC (2014/30/UE)

RoHS (2011/65/UE)

RED (2014/53/UE)

Dichiarazione di conformità CE

Le dichiarazioni di conformità per i prodotti soggetti alle direttive LVD, CEE e RoHS possono essere richieste a info@adamhall.com

Le dichiarazioni di conformità per i prodotti soggetti alla direttiva RED possono essere scaricate dalla pagina www.adamhall.com/compliance/

Soggetto a refusi ed errori, nonché a modifiche tecniche o di altro tipo.

DMX CONTROL / DMX STEUERUNG / PILOTAGE DMX / CONTROL DMX / STEROWANIE DMX / CONTROLLO DMX

ENGLISH

DEUTSCH

FRANCAIS

ESPAÑOL

POLSKI

ITALIANO

DMX

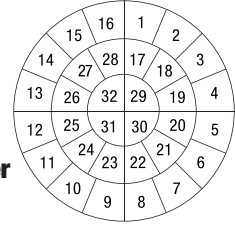

Pixel Order

13CH Dual	23CH Dual	Function	Values			
Channel	Channel	Function	Values			
1	1	Pan	000	-	255	0% to 100%
2	2	Pan fine	000	-	255	
3	3	Tilt	000	-	255	0% to 100%
4	4	Tilt fine	000	-	255	
5	5	Dimmer (Segment 1, 2 & 3)	000	-	255	0% to 100%
6	6	Dimmer fine (Segment 1, 2 & 3)	000	-	255	
7	7	Strobe Functions (Segment 1, 2 & 3)	000	-	005	Open
			006	-	010	Closed
			011	-	022	Ramp up/down slow to fast
			023	-	033	Ramp up/down random slow to fast
			034	-	045	Ramp up slow to fast
			046	-	056	Ramp up random slow to fast
			057	-	068	Ramp down slow to fast
			069	-	079	Ramp down random slow to fast
			080	-	102	Random Strobe effect slow to fast
			103	-	127	Strobe Break effect 5s to 1s (Short burst with break)
			128	-	250	Strobe slow to fast (<1Hz to 20Hz)
			251	-	255	Open
	8	Red	000	-	255	0% to 100%
	9	Green	000	-	255	0% to 100%
	10	Blue	000	-	255	0% to 100%
	11	Lime	000	-	255	0% to 100%
	12	Colour Temperature (affects Colour Mixing)	000	-	005	Off
			006	-	006	Warm white
			007	-	046	Warm white to 2700K
			047	-	047	Bulb White (2700K)
			048	-	087	2700K to 3200K

	12	Colour Temperature (affects Colour Mixing)	088 - 088	Halogen White (3200K)
			089 - 128	3200K to 4000K
			129 - 129	Neutral White (4000K)
			130 - 169	4000K to 5600K
			170 - 170	Studio White (5600K)
			171 - 210	5600K to 6500K
			211 - 211	Daylight White (6500K)
			212 - 251	6500K to Cold white
	13	Tint (affects Colour Temperature)	000 - 000	Off
			001 - 127	Magenta -> Neutral
			128 - 128	neutral
			129 - 255	Neutral -> Green
8	14	Ring Dimmer	000 - 255	0% to 100%
	15	Ring Red	000 - 255	0% to 100%
	16	Ring Green	000 - 255	0% to 100%
	17	Ring Blue	000 - 255	0% to 100%
9	18	Ring Strobe	000 - 005	Open
			006 - 010	Closed
			011 - 022	Ramp up/down slow to fast
			023 - 033	Ramp up/down random slow to fast
			034 - 045	Ramp up slow to fast
			046 - 056	Ramp up random slow to fast
			057 - 068	Ramp down slow to fast
			069 - 079	Ramp down random slow to fast
			080 - 102	Random Strobe effect slow to fast
			103 - 127	Strobe Break effect 5s to 1s (Short burst with break)
128 - 250	Strobe slow to fast (<1Hz to 20Hz)			
	251 - 255	Open		
10	19	Zoom (Segment 1)	000 - 255	Narrow to Wide
11	20	Zoom (Segment 2)	000 - 255	Narrow to Wide
12	21	Zoom (Segment 3)	000 - 255	Narrow to Wide
	22	LED Control Crossfade	000 - 005	Pixel controlled by channels 8 to 11 and 15 to 17
			006 - 249	Linear Crossfade to second input
			250 - 255	Pixel controlled by second protocol

13

23

Device settings
(all settings are
executed after
holding value for
3 seconds)
(please read
remark 1*)

000	-	005	No function
006	-	007	Blackout while P/T moving On
008	-	009	Blackout while P/T moving Off
010	-	017	No function
018	-	019	Sleep Mode On
020	-	021	Sleep Mode Off/Wake Up
022	-	024	No function
025	-	025	Record User Scene 1
026	-	026	Record User Scene 2
027	-	027	Record User Scene 3
028	-	028	Record User Scene 4
029	-	029	Record User Scene 5
030	-	030	Record User Scene 6
031	-	031	Record User Scene 7
032	-	032	Record User Scene 8
033	-	041	No function
042	-	043	Invert Pan On
044	-	045	Invert Pan Off
046	-	047	Invert Tilt On
048	-	049	Invert Tilt Off
050	-	051	Pan Angle 540°
052	-	053	Pan Angle 630°
054	-	057	No Function
058	-	059	Pixel Mirroring Off
060	-	061	Pixel Mirroring Horizontal
062	-	063	Pixel Mirroring Vertical
064	-	065	Pixel Mirroring Horizontal + Vertical
066	-	073	No function
074	-	075	Dimmer Response LED
076	-	077	Dimmer Response Halogen
078	-	081	No function
082	-	083	DTW (Redshift) On
084	-	085	DTW (Redshift) Off
086	-	093	No function
094	-	095	Silent movement On
096	-	097	Silent movement Off
098	-	099	Fan Auto
100	-	101	Fan Off
102	-	103	Fan Constant Low
104	-	105	Fan Constant Medium
106	-	107	Fan Constant High

13	23	Device settings (all settings are executed after holding value for 3 seconds) (please read remark 1*)	108 - 119	No function
			120 - 121	PWM 1 (650 Hz)
			122 - 123	PWM 2 (1530 Hz)
			124 - 125	PWM 3 (3600 Hz)
			126 - 127	PWM 4 (12000 Hz)
			128 - 129	PWM 5 (18900 Hz)
			130 - 131	PWM 6 (25000 Hz)
			132 - 133	RAW
			134 - 135	Factory Calibration
			136 - 137	User Calibration
			138 - 139	Smart Calibration
			140 - 141	Display Always On
			142 - 143	Display Off after 20s
			144 - 163	No function
			164 - 165	Dimmer Curve Linear
			166 - 167	Dimmer Curve Exponential
			168 - 169	Dimmer Curve Logarithmic
			170 - 171	Dimmer Curve S-Curve
			172 - 221	No function
			222 - 223	Reset Pan / Tilt
			224 - 233	No function
			234 - 235	Reset Head
			236 - 237	Reset All
238 - 239	No function			
240 - 241	Load Factory Defaults			
242 - 243	Load Factory Defaults (without User Scenes & Loops)			
244 - 245	Load User Default A			
246 - 247	Load User Default B			
248 - 249	Load User Default C			
250 - 255	No function			
14	24	Red 1	000 - 255	0% to 100%
15	25	Green 1	000 - 255	0% to 100%
16	26	Blue 1	000 - 255	0% to 100%
17	27	Lime 1	000 - 255	0% to 100%
18	28	Red 2	000 - 255	0% to 100%
19	29	Green 2	000 - 255	0% to 100%
20	30	Blue 2	000 - 255	0% to 100%
21	31	Lime 2	000 - 255	0% to 100%
22	32	Red 3	000 - 255	0% to 100%
23	33	Green 3	000 - 255	0% to 100%

ENGLISH	24	34	Blue 3	000	-	255	0% to 100%
	25	35	Lime 3	000	-	255	0% to 100%
	26	36	Red 4	000	-	255	0% to 100%
	27	37	Green 4	000	-	255	0% to 100%
DEUTSCH	28	38	Blue 4	000	-	255	0% to 100%
	29	39	Lime 4	000	-	255	0% to 100%
	30	40	Red 5	000	-	255	0% to 100%
	31	41	Green 5	000	-	255	0% to 100%
	32	42	Blue 5	000	-	255	0% to 100%
	33	43	Lime 5	000	-	255	0% to 100%
FRANCAIS	34	44	Red 6	000	-	255	0% to 100%
	35	45	Green 6	000	-	255	0% to 100%
	36	46	Blue 6	000	-	255	0% to 100%
	37	47	Lime 6	000	-	255	0% to 100%
	38	48	Red 7	000	-	255	0% to 100%
	39	49	Green 7	000	-	255	0% to 100%
ESPAÑOL	40	50	Blue 7	000	-	255	0% to 100%
	41	51	Lime 7	000	-	255	0% to 100%
	42	52	Red 8	000	-	255	0% to 100%
	43	53	Green 8	000	-	255	0% to 100%
	44	54	Blue 8	000	-	255	0% to 100%
	45	55	Lime 8	000	-	255	0% to 100%
POLSKI	46	56	Red 9	000	-	255	0% to 100%
	47	57	Green 9	000	-	255	0% to 100%
	48	58	Blue 9	000	-	255	0% to 100%
	49	59	Lime 9	000	-	255	0% to 100%
	50	60	Red 10	000	-	255	0% to 100%
	51	61	Green 10	000	-	255	0% to 100%
ITALIANO	52	62	Blue 10	000	-	255	0% to 100%
	53	63	Lime 10	000	-	255	0% to 100%
	54	64	Red 11	000	-	255	0% to 100%
	55	65	Green 11	000	-	255	0% to 100%
	56	66	Blue 11	000	-	255	0% to 100%
	57	67	Lime 11	000	-	255	0% to 100%
DMX	58	68	Red 12	000	-	255	0% to 100%
	59	69	Green 12	000	-	255	0% to 100%
	60	70	Blue 12	000	-	255	0% to 100%
	61	71	Lime 12	000	-	255	0% to 100%
	62	72	Red 13	000	-	255	0% to 100%
	63	73	Green 13	000	-	255	0% to 100%
	64	74	Blue 13	000	-	255	0% to 100%

65	75	Lime 13	000	-	255	0% to 100%
66	76	Red 14	000	-	255	0% to 100%
67	77	Green 14	000	-	255	0% to 100%
68	78	Blue 14	000	-	255	0% to 100%
69	79	Lime 14	000	-	255	0% to 100%
70	80	Red 15	000	-	255	0% to 100%
71	81	Green 15	000	-	255	0% to 100%
72	82	Blue 15	000	-	255	0% to 100%
73	83	Lime 15	000	-	255	0% to 100%
74	84	Red 16	000	-	255	0% to 100%
75	85	Green 16	000	-	255	0% to 100%
76	86	Blue 16	000	-	255	0% to 100%
77	87	Lime 16	000	-	255	0% to 100%
78	88	Red 17	000	-	255	0% to 100%
79	89	Green 17	000	-	255	0% to 100%
80	90	Blue 17	000	-	255	0% to 100%
81	91	Lime 17	000	-	255	0% to 100%
82	92	Red 18	000	-	255	0% to 100%
83	93	Green 18	000	-	255	0% to 100%
84	94	Blue 18	000	-	255	0% to 100%
85	95	Lime 18	000	-	255	0% to 100%
86	96	Red 19	000	-	255	0% to 100%
87	97	Green 19	000	-	255	0% to 100%
88	98	Blue 19	000	-	255	0% to 100%
89	99	Lime 19	000	-	255	0% to 100%
90	100	Red 20	000	-	255	0% to 100%
91	101	Green 20	000	-	255	0% to 100%
92	102	Blue 20	000	-	255	0% to 100%
93	103	Lime 20	000	-	255	0% to 100%
94	104	Red 21	000	-	255	0% to 100%
95	105	Green 21	000	-	255	0% to 100%
96	106	Blue 21	000	-	255	0% to 100%
97	107	Lime 21	000	-	255	0% to 100%
98	108	Red 22	000	-	255	0% to 100%
99	109	Green 22	000	-	255	0% to 100%
100	110	Blue 22	000	-	255	0% to 100%
101	111	Lime 22	000	-	255	0% to 100%
102	112	Red 23	000	-	255	0% to 100%
103	113	Green 23	000	-	255	0% to 100%
104	114	Blue 23	000	-	255	0% to 100%
105	115	Lime 23	000	-	255	0% to 100%

ENGLISH	106	116	Red 24	000	-	255	0% to 100%
	107	117	Green 24	000	-	255	0% to 100%
	108	118	Blue 24	000	-	255	0% to 100%
	109	119	Lime 24	000	-	255	0% to 100%
	110	120	Red 25	000	-	255	0% to 100%
DEUTSCH	111	121	Green 25	000	-	255	0% to 100%
	112	122	Blue 25	000	-	255	0% to 100%
	113	123	Lime 25	000	-	255	0% to 100%
	114	124	Red 26	000	-	255	0% to 100%
	115	125	Green 26	000	-	255	0% to 100%
FRANCAIS	116	126	Blue 26	000	-	255	0% to 100%
	117	127	Lime 26	000	-	255	0% to 100%
	118	128	Red 27	000	-	255	0% to 100%
	119	129	Green 27	000	-	255	0% to 100%
	120	130	Blue 27	000	-	255	0% to 100%
ESPAÑOL	121	131	Lime 27	000	-	255	0% to 100%
	122	132	Red 28	000	-	255	0% to 100%
	123	133	Green 28	000	-	255	0% to 100%
	124	134	Blue 28	000	-	255	0% to 100%
	125	135	Lime 28	000	-	255	0% to 100%
POLSKI	126	136	Red 29	000	-	255	0% to 100%
	127	137	Green 29	000	-	255	0% to 100%
	128	138	Blue 29	000	-	255	0% to 100%
	129	139	Lime 29	000	-	255	0% to 100%
	130	140	Red 30	000	-	255	0% to 100%
ITALIANO	131	141	Green 30	000	-	255	0% to 100%
	132	142	Blue 30	000	-	255	0% to 100%
	133	143	Lime 30	000	-	255	0% to 100%
	134	144	Red 31	000	-	255	0% to 100%
	135	145	Green 31	000	-	255	0% to 100%
DMX	136	146	Blue 31	000	-	255	0% to 100%
	137	147	Lime 31	000	-	255	0% to 100%
	138	148	Red 32	000	-	255	0% to 100%
	139	149	Green 32	000	-	255	0% to 100%
	140	150	Blue 32	000	-	255	0% to 100%
	141	151	Lime 32	000	-	255	0% to 100%
	142	152	Ring Red 1	000	-	255	0% to 100%
	143	153	Ring Green 1	000	-	255	0% to 100%
	144	154	Ring Blue 1	000	-	255	0% to 100%
	145	155	Ring Red 2	000	-	255	0% to 100%
	146	156	Ring Green 2	000	-	255	0% to 100%

147	157	Ring Blue 2	000	-	255	0% to 100%
148	158	Ring Red 3	000	-	255	0% to 100%
149	159	Ring Green 3	000	-	255	0% to 100%
150	160	Ring Blue 3	000	-	255	0% to 100%
151	161	Ring Red 4	000	-	255	0% to 100%
152	162	Ring Green 4	000	-	255	0% to 100%
153	163	Ring Blue 4	000	-	255	0% to 100%
154	164	Ring Red 5	000	-	255	0% to 100%
155	165	Ring Green 5	000	-	255	0% to 100%
156	166	Ring Blue 5	000	-	255	0% to 100%
157	167	Ring Red 6	000	-	255	0% to 100%
158	168	Ring Green 6	000	-	255	0% to 100%
159	169	Ring Blue 6	000	-	255	0% to 100%
160	170	Ring Red 7	000	-	255	0% to 100%
161	171	Ring Green 7	000	-	255	0% to 100%
162	172	Ring Blue 7	000	-	255	0% to 100%
163	173	Ring Red 8	000	-	255	0% to 100%
164	174	Ring Green 8	000	-	255	0% to 100%
165	175	Ring Blue 8	000	-	255	0% to 100%
166	176	Ring Red 9	000	-	255	0% to 100%
167	177	Ring Green 9	000	-	255	0% to 100%
168	178	Ring Blue 9	000	-	255	0% to 100%
169	179	Ring Red 10	000	-	255	0% to 100%
170	180	Ring Green 10	000	-	255	0% to 100%
171	181	Ring Blue 10	000	-	255	0% to 100%
172	182	Ring Red 11	000	-	255	0% to 100%
173	183	Ring Green 11	000	-	255	0% to 100%
174	184	Ring Blue 11	000	-	255	0% to 100%
175	185	Ring Red 12	000	-	255	0% to 100%
176	186	Ring Green 12	000	-	255	0% to 100%
177	187	Ring Blue 12	000	-	255	0% to 100%
178	188	Ring Red 13	000	-	255	0% to 100%
179	189	Ring Green 13	000	-	255	0% to 100%
180	190	Ring Blue 13	000	-	255	0% to 100%
181	191	Ring Red 14	000	-	255	0% to 100%
182	192	Ring Green 14	000	-	255	0% to 100%
183	193	Ring Blue 14	000	-	255	0% to 100%
184	194	Ring Red 15	000	-	255	0% to 100%
185	195	Ring Green 15	000	-	255	0% to 100%
186	196	Ring Blue 15	000	-	255	0% to 100%
187	197	Ring Red 16	000	-	255	0% to 100%

ENGLISH	188	198	Ring Green 16	000	-	255	0% to 100%
	189	199	Ring Blue 16	000	-	255	0% to 100%
	190	200	Ring Red 17	000	-	255	0% to 100%
DEUTSCH	191	201	Ring Green 17	000	-	255	0% to 100%
	192	202	Ring Blue 17	000	-	255	0% to 100%
	193	203	Ring Red 18	000	-	255	0% to 100%
	194	204	Ring Green 18	000	-	255	0% to 100%
	195	205	Ring Blue 18	000	-	255	0% to 100%
	196	206	Ring Red 19	000	-	255	0% to 100%
FRANCAIS	197	207	Ring Green 19	000	-	255	0% to 100%
	198	208	Ring Blue 19	000	-	255	0% to 100%
	199	209	Ring Red 20	000	-	255	0% to 100%
	200	210	Ring Green 20	000	-	255	0% to 100%
	201	211	Ring Blue 20	000	-	255	0% to 100%
	202	212	Ring Red 21	000	-	255	0% to 100%
ESPAÑOL	203	213	Ring Green 21	000	-	255	0% to 100%
	204	214	Ring Blue 21	000	-	255	0% to 100%
	205	215	Ring Red 22	000	-	255	0% to 100%
	206	216	Ring Green 22	000	-	255	0% to 100%
	207	217	Ring Blue 22	000	-	255	0% to 100%
	208	218	Ring Red 23	000	-	255	0% to 100%
POLSKI	209	219	Ring Green 23	000	-	255	0% to 100%
	210	220	Ring Blue 23	000	-	255	0% to 100%
	211	221	Ring Red 24	000	-	255	0% to 100%
	212	222	Ring Green 24	000	-	255	0% to 100%
	213	223	Ring Blue 24	000	-	255	0% to 100%
	214	224	Ring Red 25	000	-	255	0% to 100%
ITALIANO	215	225	Ring Green 25	000	-	255	0% to 100%
	216	226	Ring Blue 25	000	-	255	0% to 100%
	217	227	Ring Red 26	000	-	255	0% to 100%
	218	228	Ring Green 26	000	-	255	0% to 100%
	219	229	Ring Blue 26	000	-	255	0% to 100%
	220	230	Ring Red 27	000	-	255	0% to 100%
DMX	221	231	Ring Green 27	000	-	255	0% to 100%
	222	232	Ring Blue 27	000	-	255	0% to 100%
	223	233	Ring Red 28	000	-	255	0% to 100%
	224	234	Ring Green 28	000	-	255	0% to 100%
	225	235	Ring Blue 28	000	-	255	0% to 100%
	226	236	Ring Red 29	000	-	255	0% to 100%
	227	237	Ring Green 29	000	-	255	0% to 100%
	228	238	Ring Blue 29	000	-	255	0% to 100%

229	239	Ring Red 30	000	-	255	0% to 100%
230	240	Ring Green 30	000	-	255	0% to 100%
231	241	Ring Blue 30	000	-	255	0% to 100%
232	242	Ring Red 31	000	-	255	0% to 100%
233	243	Ring Green 31	000	-	255	0% to 100%
234	244	Ring Blue 31	000	-	255	0% to 100%
235	245	Ring Red 32	000	-	255	0% to 100%
236	246	Ring Green 32	000	-	255	0% to 100%
237	247	Ring Blue 32	000	-	255	0% to 100%
238	248	Ring Red 33	000	-	255	0% to 100%
239	249	Ring Green 33	000	-	255	0% to 100%
240	250	Ring Blue 33	000	-	255	0% to 100%
241	251	Ring Red 34	000	-	255	0% to 100%
242	252	Ring Green 34	000	-	255	0% to 100%
243	253	Ring Blue 34	000	-	255	0% to 100%
244	254	Ring Red 35	000	-	255	0% to 100%
245	255	Ring Green 35	000	-	255	0% to 100%
246	256	Ring Blue 35	000	-	255	0% to 100%
247	257	Ring Red 36	000	-	255	0% to 100%
248	258	Ring Green 36	000	-	255	0% to 100%
249	259	Ring Blue 36	000	-	255	0% to 100%
250	260	Ring Red 37	000	-	255	0% to 100%
251	261	Ring Green 37	000	-	255	0% to 100%
252	262	Ring Blue 37	000	-	255	0% to 100%
253	263	Ring Red 38	000	-	255	0% to 100%
254	264	Ring Green 38	000	-	255	0% to 100%
255	265	Ring Blue 38	000	-	255	0% to 100%
256	266	Ring Red 39	000	-	255	0% to 100%
257	267	Ring Green 39	000	-	255	0% to 100%
258	268	Ring Blue 39	000	-	255	0% to 100%
259	269	Ring Red 40	000	-	255	0% to 100%
260	270	Ring Green 40	000	-	255	0% to 100%
261	271	Ring Blue 40	000	-	255	0% to 100%
262	272	Ring Red 41	000	-	255	0% to 100%
263	273	Ring Green 41	000	-	255	0% to 100%
264	274	Ring Blue 41	000	-	255	0% to 100%
265	275	Ring Red 42	000	-	255	0% to 100%
266	276	Ring Green 42	000	-	255	0% to 100%
267	277	Ring Blue 42	000	-	255	0% to 100%
268	278	Ring Red 43	000	-	255	0% to 100%
269	279	Ring Green 43	000	-	255	0% to 100%

ENGLISH	270	280	Ring Blue 43	000	-	255	0% to 100%
	271	281	Ring Red 44	000	-	255	0% to 100%
	272	282	Ring Green 44	000	-	255	0% to 100%
	273	283	Ring Blue 44	000	-	255	0% to 100%
	274	284	Ring Red 45	000	-	255	0% to 100%
DEUTSCH	275	285	Ring Green 45	000	-	255	0% to 100%
	276	286	Ring Blue 45	000	-	255	0% to 100%
	277	287	Ring Red 46	000	-	255	0% to 100%
	278	288	Ring Green 46	000	-	255	0% to 100%
	279	289	Ring Blue 46	000	-	255	0% to 100%
FRANCAIS	280	290	Ring Red 47	000	-	255	0% to 100%
	281	291	Ring Green 47	000	-	255	0% to 100%
	282	292	Ring Blue 47	000	-	255	0% to 100%
	283	293	Ring Red 48	000	-	255	0% to 100%
	284	294	Ring Green 48	000	-	255	0% to 100%
ESPAÑOL	285	295	Ring Blue 48	000	-	255	0% to 100%
	286	296	Ring Red 49	000	-	255	0% to 100%
	287	297	Ring Green 49	000	-	255	0% to 100%
	288	298	Ring Blue 49	000	-	255	0% to 100%
	289	299	Ring Red 50	000	-	255	0% to 100%
POLSKI	290	300	Ring Green 50	000	-	255	0% to 100%
	291	301	Ring Blue 50	000	-	255	0% to 100%
	292	302	Ring Red 51	000	-	255	0% to 100%
	293	303	Ring Green 51	000	-	255	0% to 100%
	294	304	Ring Blue 51	000	-	255	0% to 100%
ITALIANO	295	305	Ring Red 52	000	-	255	0% to 100%
	296	306	Ring Green 52	000	-	255	0% to 100%
	297	307	Ring Blue 52	000	-	255	0% to 100%
	298	308	Ring Red 53	000	-	255	0% to 100%
	299	309	Ring Green 53	000	-	255	0% to 100%
DMX	300	310	Ring Blue 53	000	-	255	0% to 100%
	301	311	Ring Red 54	000	-	255	0% to 100%
	302	312	Ring Green 54	000	-	255	0% to 100%
	303	313	Ring Blue 54	000	-	255	0% to 100%
	304	314	Ring Red 55	000	-	255	0% to 100%
	305	315	Ring Green 55	000	-	255	0% to 100%
	306	316	Ring Blue 55	000	-	255	0% to 100%
	307	317	Ring Red 56	000	-	255	0% to 100%
	308	318	Ring Green 56	000	-	255	0% to 100%
	309	319	Ring Blue 56	000	-	255	0% to 100%
	310	320	Ring Red 57	000	-	255	0% to 100%

311	321	Ring Green 57	000	-	255	0% to 100%
312	322	Ring Blue 57	000	-	255	0% to 100%
313	323	Ring Red 58	000	-	255	0% to 100%
314	324	Ring Green 58	000	-	255	0% to 100%
315	325	Ring Blue 58	000	-	255	0% to 100%
316	326	Ring Red 59	000	-	255	0% to 100%
317	327	Ring Green 59	000	-	255	0% to 100%
318	328	Ring Blue 59	000	-	255	0% to 100%
319	329	Ring Red 60	000	-	255	0% to 100%
320	330	Ring Green 60	000	-	255	0% to 100%
321	331	Ring Blue 60	000	-	255	0% to 100%
322	332	Ring Red 61	000	-	255	0% to 100%
323	333	Ring Green 61	000	-	255	0% to 100%
324	334	Ring Blue 61	000	-	255	0% to 100%
325	335	Ring Red 62	000	-	255	0% to 100%
326	336	Ring Green 62	000	-	255	0% to 100%
327	337	Ring Blue 62	000	-	255	0% to 100%
328	338	Ring Red 63	000	-	255	0% to 100%
329	339	Ring Green 63	000	-	255	0% to 100%
330	340	Ring Blue 63	000	-	255	0% to 100%
331	341	Ring Red 64	000	-	255	0% to 100%
332	342	Ring Green 64	000	-	255	0% to 100%
333	343	Ring Blue 64	000	-	255	0% to 100%
334	344	Ring Red 65	000	-	255	0% to 100%
335	345	Ring Green 65	000	-	255	0% to 100%
336	346	Ring Blue 65	000	-	255	0% to 100%
337	347	Ring Red 66	000	-	255	0% to 100%
338	348	Ring Green 66	000	-	255	0% to 100%
339	349	Ring Blue 66	000	-	255	0% to 100%
340	350	Ring Red 67	000	-	255	0% to 100%
341	351	Ring Green 67	000	-	255	0% to 100%
342	352	Ring Blue 67	000	-	255	0% to 100%
343	353	Ring Red 68	000	-	255	0% to 100%
344	354	Ring Green 68	000	-	255	0% to 100%
345	355	Ring Blue 68	000	-	255	0% to 100%
346	356	Ring Red 69	000	-	255	0% to 100%
347	357	Ring Green 69	000	-	255	0% to 100%
348	358	Ring Blue 69	000	-	255	0% to 100%
349	359	Ring Red 70	000	-	255	0% to 100%
350	360	Ring Green 70	000	-	255	0% to 100%
351	361	Ring Blue 70	000	-	255	0% to 100%

ENGLISH	352	362	Ring Red 71	000	-	255	0% to 100%
	353	363	Ring Green 71	000	-	255	0% to 100%
	354	364	Ring Blue 71	000	-	255	0% to 100%
DEUTSCH	355	365	Ring Red 72	000	-	255	0% to 100%
	356	366	Ring Green 72	000	-	255	0% to 100%
	357	367	Ring Blue 72	000	-	255	0% to 100%
	358	368	Ring Red 73	000	-	255	0% to 100%
	359	369	Ring Green 73	000	-	255	0% to 100%
	360	370	Ring Blue 73	000	-	255	0% to 100%
FRANCAIS	361	371	Ring Red 74	000	-	255	0% to 100%
	362	372	Ring Green 74	000	-	255	0% to 100%
	363	373	Ring Blue 74	000	-	255	0% to 100%
	364	374	Ring Red 75	000	-	255	0% to 100%
	365	375	Ring Green 75	000	-	255	0% to 100%
	366	376	Ring Blue 75	000	-	255	0% to 100%
	367	377	Ring Red 76	000	-	255	0% to 100%
ESPAÑOL	368	378	Ring Green 76	000	-	255	0% to 100%
	369	379	Ring Blue 76	000	-	255	0% to 100%
	370	380	Ring Red 77	000	-	255	0% to 100%
	371	381	Ring Green 77	000	-	255	0% to 100%
	372	382	Ring Blue 77	000	-	255	0% to 100%
	373	383	Ring Red 78	000	-	255	0% to 100%
	374	384	Ring Green 78	000	-	255	0% to 100%
	375	385	Ring Blue 78	000	-	255	0% to 100%
POLSKI	376	386	Ring Red 79	000	-	255	0% to 100%
	377	387	Ring Green 79	000	-	255	0% to 100%
	378	388	Ring Blue 79	000	-	255	0% to 100%
	379	389	Ring Red 80	000	-	255	0% to 100%
ITALIANO	380	390	Ring Green 80	000	-	255	0% to 100%
	381	391	Ring Blue 80	000	-	255	0% to 100%
	382	392	Ring Red 81	000	-	255	0% to 100%
	383	393	Ring Green 81	000	-	255	0% to 100%
	384	394	Ring Blue 81	000	-	255	0% to 100%
	385	395	Ring Red 82	000	-	255	0% to 100%
	386	396	Ring Green 82	000	-	255	0% to 100%
DMX	387	397	Ring Blue 82	000	-	255	0% to 100%
	388	398	Ring Red 83	000	-	255	0% to 100%
	389	399	Ring Green 83	000	-	255	0% to 100%
	390	400	Ring Blue 83	000	-	255	0% to 100%
	391	401	Ring Red 84	000	-	255	0% to 100%
	392	402	Ring Green 84	000	-	255	0% to 100%

393	403	Ring Blue 84	000	-	255	0% to 100%
394	404	Ring Red 85	000	-	255	0% to 100%
395	405	Ring Green 85	000	-	255	0% to 100%
396	406	Ring Blue 85	000	-	255	0% to 100%
397	407	Ring Red 86	000	-	255	0% to 100%
398	408	Ring Green 86	000	-	255	0% to 100%
399	409	Ring Blue 86	000	-	255	0% to 100%
400	410	Ring Red 87	000	-	255	0% to 100%
401	411	Ring Green 87	000	-	255	0% to 100%
402	412	Ring Blue 87	000	-	255	0% to 100%
403	413	Ring Red 88	000	-	255	0% to 100%
404	414	Ring Green 88	000	-	255	0% to 100%
405	415	Ring Blue 88	000	-	255	0% to 100%
406	416	Ring Red 89	000	-	255	0% to 100%
407	417	Ring Green 89	000	-	255	0% to 100%
408	418	Ring Blue 89	000	-	255	0% to 100%
409	419	Ring Red 90	000	-	255	0% to 100%
410	420	Ring Green 90	000	-	255	0% to 100%
411	421	Ring Blue 90	000	-	255	0% to 100%
412	422	Ring Red 91	000	-	255	0% to 100%
413	423	Ring Green 91	000	-	255	0% to 100%
414	424	Ring Blue 91	000	-	255	0% to 100%
415	425	Ring Red 92	000	-	255	0% to 100%
416	426	Ring Green 92	000	-	255	0% to 100%
417	427	Ring Blue 92	000	-	255	0% to 100%
418	428	Ring Red 93	000	-	255	0% to 100%
419	429	Ring Green 93	000	-	255	0% to 100%
420	430	Ring Blue 93	000	-	255	0% to 100%
421	431	Ring Red 94	000	-	255	0% to 100%
422	432	Ring Green 94	000	-	255	0% to 100%
423	433	Ring Blue 94	000	-	255	0% to 100%
424	434	Ring Red 95	000	-	255	0% to 100%
425	435	Ring Green 95	000	-	255	0% to 100%
426	436	Ring Blue 95	000	-	255	0% to 100%
427	437	Ring Red 96	000	-	255	0% to 100%
428	438	Ring Green 96	000	-	255	0% to 100%
429	439	Ring Blue 96	000	-	255	0% to 100%
430	440	Ring Red 97	000	-	255	0% to 100%
431	441	Ring Green 97	000	-	255	0% to 100%
432	442	Ring Blue 97	000	-	255	0% to 100%
433	443	Ring Red 98	000	-	255	0% to 100%

434	444	Ring Green 98	000	-	255	0% to 100%
435	445	Ring Blue 98	000	-	255	0% to 100%

23CH HSI Wash	24CH RGLB Wash 8Bit	28CH RGLB Wash				
Channel	Channel	Channel	Function	Values		
1	1	1	Pan	000	-	255
2	2	2	Pan fine	000	-	255
3	3	3	Tilt	000	-	255
4	4	4	Tilt fine	000	-	255
5	5	5	Dimmer (Segment 1, 2 & 3)	000	-	255
6	6	6	Dimmer fine (Segment 1, 2 & 3)	000	-	255
7	7	7	Strobe Functions (Segment 1, 2 & 3)	000	-	005
				006	-	010
				011	-	022
				023	-	033
				034	-	045
				046	-	056
				057	-	068
				069	-	079
				080	-	102
				103	-	127
128	-	250				
251	-	255				
	8	8	Red	000	-	255
	9	9	Red fine	000	-	255
	9	10	Green	000	-	255
	10	11	Green fine	000	-	255
	10	12	Blue	000	-	255
	11	13	Blue fine	000	-	255
	11	14	Lime	000	-	255

		15	Lime fine	000 - 255	0% to 100%
8			Hue	000 - 255	0° (Red) to 360°
9			Hue Fine	000 - 255	
10			Saturation	000 - 255	0% (White) to 100% (Colour)
11	12	16	Colour Temperature (affects Colour Mixing)	000 - 005	Off
				006 - 006	Warm white
				007 - 046	Warm white to 2700K
				047 - 047	Bulb White (2700K)
				048 - 087	2700K to 3200K
				088 - 088	Halogen White (3200K)
				089 - 128	3200K to 4000K
				129 - 129	Neutral White (4000K)
				130 - 169	4000K to 5600K
				170 - 170	Studio White (5600K)
				171 - 210	5600K to 6500K
				211 - 211	Daylight White (6500K)
				212 - 251	6500K to Cold white
				252 - 255	Cold white
12	13	17	Tint (affects Colour Temperature)	000 - 000	Off
				001 - 127	Magenta -> Neutral
				128 - 128	neutral
				129 - 255	Neutral -> Green
13	14	18	Colour Presets (override Colour Mixing & Colour Temperature)	000 - 005	No function
				006 - 009	46 Dark Magenta
				010 - 013	29 Plasa Red
				014 - 017	26 Bright Red
				018 - 021	127 Smokey Pink
				022 - 025	36 Medium Pink
				026 - 029	19 Fire
				030 - 033	135 Deep Golden Amber
				034 - 037	778 Millennium Gold
				038 - 041	21 Gold Amber
				042 - 045	157 Pink
				046 - 049	110 Middle Rose
				050 - 053	109 Light Salmon
				054 - 057	35 Light Pink
				058 - 061	134 Golden Amber
				062 - 065	17 Surprise Peach
066 - 069	746 Brown				
070 - 073	105 Orange				
074 - 077	20 Medium Amber				

ENGLISH	13	14	18	Colour Presets (override Colour Mixing & Colour Temperature)	078 - 081	768 Egg Yolk Yellow
					082 - 085	15 Deep Straw
DEUTSCH	13	14	18	Colour Presets (override Colour Mixing & Colour Temperature)	086 - 089	767 Nectarine
					090 - 093	101 Yellow
FRANCAIS	13	14	18	Colour Presets (override Colour Mixing & Colour Temperature)	094 - 097	100 Spring Yellow
					098 - 101	88 Lime Green
ESPAÑOL	13	14	18	Colour Presets (override Colour Mixing & Colour Temperature)	102 - 105	121 LEE Green
					106 - 109	738 Jas Green
POLSKI	13	14	18	Colour Presets (override Colour Mixing & Colour Temperature)	110 - 113	89 Moss Green
					114 - 117	139 Primary Green
ITALIANO	13	14	18	Colour Presets (override Colour Mixing & Colour Temperature)	118 - 121	124 Dark Green
					122 - 125	323 Jade
DMX	13	14	18	Colour Presets (override Colour Mixing & Colour Temperature)	126 - 129	354 Special Steel Blue
					130 - 133	116 Medium Blue-Green
	13	14	18	Colour Presets (override Colour Mixing & Colour Temperature)	134 - 137	183 Moonlight Blue
					138 - 141	132 Medium Blue
	13	14	18	Colour Presets (override Colour Mixing & Colour Temperature)	142 - 145	119 Dark Blue
					146 - 149	716 Mikkel Blue
	13	14	18	Colour Presets (override Colour Mixing & Colour Temperature)	150 - 153	71 Tokyo Blue
					154 - 157	181 Congo Blue
	13	14	18	Colour Presets (override Colour Mixing & Colour Temperature)	158 - 161	799 Special KH Lavender
					162 - 165	707 Ultimate Violet
	13	14	18	Colour Presets (override Colour Mixing & Colour Temperature)	166 - 169	343 Special Medium Lavender
					170 - 173	798 Chrysalis Pink
	13	14	18	Colour Presets (override Colour Mixing & Colour Temperature)	174 - 177	701 Provence
					178 - 181	797 Deep Purple
	13	14	18	Colour Presets (override Colour Mixing & Colour Temperature)	182 - 185	48 Rose Purple
					186 - 189	345 Fuchsia Pink
	13	14	18	Colour Presets (override Colour Mixing & Colour Temperature)	190 - 193	795 Magical Magenta
					194 - 197	128 Bright Pink
	13	14	18	Colour Presets (override Colour Mixing & Colour Temperature)	198 - 201	2 Rose Pink
					202 - 207	User Colour 1
	13	14	18	Colour Presets (override Colour Mixing & Colour Temperature)	208 - 213	User Colour 2
					214 - 219	User Colour 3
	13	14	18	Colour Presets (override Colour Mixing & Colour Temperature)	220 - 225	User Colour 4
					226 - 231	User Colour 5
	13	14	18	Colour Presets (override Colour Mixing & Colour Temperature)	232 - 237	User Colour 6
					238 - 243	User Colour 7
	13	14	18	Colour Presets (override Colour Mixing & Colour Temperature)	244 - 249	User Colour 8
					250 - 255	No function

14	15	19	Colour Crossfade (affects HSI, CCT and Colour Presets)	000 - 005	0s (Off)
				006 - 105	0,1s - 10s (0,1s Steps)
				106 - 214	11s - 119s (1s Steps)
				215 - 244	2m - 4m50s (10s Steps)
				245 - 255	5m - 15m (1m Steps)
15	16	20	Ring Dimmer	000 - 255	0% to 100%
16	17	21	Ring Red	000 - 255	0% to 100%
17	18	22	Ring Green	000 - 255	0% to 100%
18	19	23	Ring Blue	000 - 255	0% to 100%
19	20	24	Ring Strobe	000 - 005	Open
				006 - 010	Closed
				011 - 022	Ramp up/down slow to fast
				023 - 033	Ramp up/down random slow to fast
				034 - 045	Ramp up slow to fast
				046 - 056	Ramp up random slow to fast
				057 - 068	Ramp down slow to fast
				069 - 079	Ramp down random slow to fast
				080 - 102	Random Strobe effect slow to fast
				103 - 127	Strobe Break effect 5s to 1s (Short burst with break)
				128 - 250	Strobe slow to fast (<1Hz to 20Hz)
				251 - 255	Open
20	21	25	Zoom (Segment 1)	000 - 255	Narrow to Wide
21	22	26	Zoom (Segment 2)	000 - 255	Narrow to Wide
22	23	27	Zoom (Segment 3)	000 - 255	Narrow to Wide
23	24	28	Device settings (all settings are executed after holding value for 3 seconds) (please read remark 1*)	000 - 005	No function
				006 - 007	Blackout while P/T moving On
				008 - 009	Blackout while P/T moving Off
				010 - 017	No function
				018 - 019	Sleep Mode On
				020 - 021	Sleep Mode Off/Wake Up
				022 - 024	No function

23	24	28	Device settings (all settings are executed after holding value for 3 seconds) (please read remark 1*)	025 - 025	Record User Scene 1
				026 - 026	Record User Scene 2
				027 - 027	Record User Scene 3
				028 - 028	Record User Scene 4
				029 - 029	Record User Scene 5
				030 - 030	Record User Scene 6
				031 - 031	Record User Scene 7
				032 - 032	Record User Scene 8
				033 - 041	No function
				042 - 043	Invert Pan On
				044 - 045	Invert Pan Off
				046 - 047	Invert Tilt On
				048 - 049	Invert Tilt Off
				050 - 051	Pan Angle 540°
				052 - 053	Pan Angle 630°
				054 - 057	No Function
				058 - 059	Pixel Mirroring Off
				060 - 061	Pixel Mirroring Horizontal
				062 - 063	Pixel Mirroring Vertical
				064 - 065	Pixel Mirroring Horizontal + Vertical
				066 - 073	No function
				074 - 075	Dimmer Response LED
				076 - 077	Dimmer Response Halogen
				078 - 081	No function
				082 - 083	DTW (Redshift) On
				084 - 085	DTW (Redshift) Off
				086 - 093	No function
				094 - 095	Silent movement On
096 - 097	Silent movement Off				
098 - 099	Fan Auto				
100 - 101	Fan Off				
102 - 103	Fan Constant Low				
104 - 105	Fan Constant Medium				
106 - 107	Fan Constant High				
108 - 119	No function				
120 - 121	PWM 1 (650 Hz)				
122 - 123	PWM 2 (1530 Hz)				
124 - 125	PWM 3 (3600 Hz)				
126 - 127	PWM 4 (12000 Hz)				
128 - 129	PWM 5 (18900 Hz)				

23	24	28	Device settings (all settings are executed after holding value for 3 seconds) (please read remark 1*)	130	-	131	PWM 6 (25000 Hz)
				132	-	133	RAW
				134	-	135	Factory Calibration
				136	-	137	User Calibration
				138	-	139	Smart Calibration
				140	-	141	Display Always On
				142	-	143	Display Off after 20s
				144	-	163	No function
				164	-	165	Dimmer Curve Linear
				166	-	167	Dimmer Curve Exponential
				168	-	169	Dimmer Curve Logarithmic
				170	-	171	Dimmer Curve S-Curve
				172	-	221	No function
				222	-	223	Reset Pan / Tilt
				224	-	233	No function
				234	-	235	Reset Head
				236	-	237	Reset All
				238	-	239	No function
				240	-	241	Load Factory Defaults
				242	-	243	Load Factory Defaults (without User Scenes & Loops)
244	-	245	Load User Default A				
246	-	247	Load User Default B				
248	-	249	Load User Default C				
250	-	255	no function				

24CH RGLB Effect						
Channel	Function	Values				
1	Pan	000	-	255	0% to 100%	
2	Pan fine	000	-	255		
3	Tilt	000	-	255	0% to 100%	
4	Tilt fine	000	-	255		
5	Dimmer (Segment 1, 2 & 3)	000	-	255	0% to 100%	
6	Dimmer fine (Segment 1, 2 & 3)	000	-	255		

7	Strobe Functions (Segment 1, 2 & 3)	000 - 005	Open
		006 - 010	Closed
		011 - 022	Ramp up/down slow to fast
		023 - 033	Ramp up/down random slow to fast
		034 - 045	Ramp up slow to fast
		046 - 056	Ramp up random slow to fast
		057 - 068	Ramp down slow to fast
		069 - 079	Ramp down random slow to fast
		080 - 102	Random Strobe effect slow to fast
		103 - 127	Strobe Break effect 5s to 1s (Short burst with break)
		128 - 250	Strobe slow to fast (<1Hz to 20Hz)
251 - 255	Open		
8	Red	000 - 255	0% to 100%
9	Green	000 - 255	0% to 100%
10	Blue	000 - 255	0% to 100%
11	Lime	000 - 255	0% to 100%
12	Ring Dimmer	000 - 255	0% to 100%
13	Ring Red	000 - 255	0% to 100%
14	Ring Green	000 - 255	0% to 100%
15	Ring Blue	000 - 255	0% to 100%
16	Ring Strobe	000 - 005	Open
		006 - 010	Closed
		011 - 022	Ramp up/down slow to fast
		023 - 033	Ramp up/down random slow to fast
		034 - 045	Ramp up slow to fast
		046 - 056	Ramp up random slow to fast
		057 - 068	Ramp down slow to fast
		069 - 079	Ramp down random slow to fast
		080 - 102	Random Strobe effect slow to fast
		103 - 127	Strobe Break effect 5s to 1s (Short burst with break)
		128 - 250	Strobe slow to fast (<1Hz to 20Hz)
251 - 255	Open		
17	Ring Pattern Selection	000 - 005	Off
		006 - 026	1
		027 - 047	2
		048 - 068	3
		069 - 089	4
		090 - 110	5
		111 - 131	6
		132 - 152	7

17	Ring Pattern Selection	153	-	173	8
		174	-	194	9
		195	-	215	10
		216	-	236	11
		237	-	255	12
18	Ring Pattern Speed	000	-	005	Ring Pattern Speed Stop
		006	-	063	Ring Pattern Speed slow to fast (Chase)
		064	-	127	Ring Pattern Speed fast to slow (Chase) (backwards)
		128	-	127	Ring Pattern Speed slow to fast (Fade)
		192	-	255	Ring Pattern Speed fast to slow (Fade) (backwards)
19	Pattern Selection	000	-	005	Off
		006	-	009	1
		010	-	013	2
		014	-	017	3
		018	-	021	4
		022	-	025	5
		026	-	029	6
		030	-	033	7
		034	-	037	8
		038	-	041	9
		042	-	045	10
		046	-	229	11 to 49
		230	-	255	50
20	Pattern Position & Speed	000	-	005	Effect Pattern Speed Stop
		006	-	127	Effect Pattern Speed slow to fast
		128	-	255	Effect Pattern Speed fast to slow (backwards)
21	Zoom (Segment 1)	000	-	255	Narrow to Wide
22	Zoom (Segment 2)	000	-	255	Narrow to Wide
23	Zoom (Segment 3)	000	-	255	Narrow to Wide
24	Device settings (all settings are executed after holding value for 3 seconds) (please read remark 1*)	000	-	005	No function
		006	-	007	Blackout while P/T moving On
		008	-	009	Blackout while P/T moving Off
		010	-	017	No function
		018	-	019	Sleep Mode On
		020	-	021	Sleep Mode Off/Wake Up
		022	-	024	No function
		025	-	025	Record User Scene 1
		026	-	026	Record User Scene 2

24

Device settings
(all settings are
executed after
holding value for
3 seconds)
(please read
remark 1*)

027	-	027	Record User Scene 3
028	-	028	Record User Scene 4
029	-	029	Record User Scene 5
030	-	030	Record User Scene 6
031	-	031	Record User Scene 7
032	-	032	Record User Scene 8
033	-	041	No function
042	-	043	Invert Pan On
044	-	045	Invert Pan Off
046	-	047	Invert Tilt On
048	-	049	Invert Tilt Off
050	-	051	Pan Angle 540°
052	-	053	Pan Angle 630°
054	-	057	No Function
058	-	059	Pixel Mirroring Off
060	-	061	Pixel Mirroring Horizontal
062	-	063	Pixel Mirroring Vertical
064	-	065	Pixel Mirroring Horizontal + Vertical
066	-	073	No function
074	-	075	Dimmer Response LED
076	-	077	Dimmer Response Halogen
078	-	081	No function
082	-	083	DTW (Redshift) On
084	-	085	DTW (Redshift) Off
086	-	093	No function
094	-	095	Silent movement On
096	-	097	Silent movement Off
098	-	099	Fan Auto
100	-	101	Fan Off
102	-	103	Fan Constant Low
104	-	105	Fan Constant Medium
106	-	107	Fan Constant High
108	-	119	No function
120	-	121	PWM 1 (650 Hz)
122	-	123	PWM 2 (1530 Hz)
124	-	125	PWM 3 (3600 Hz)
126	-	127	PWM 4 (12000 Hz)
128	-	129	PWM 5 (18900 Hz)
130	-	131	PWM 6 (25000 Hz)
132	-	133	RAW
134	-	135	Factory Calibration

24	Device settings (all settings are executed after holding value for 3 seconds) (please read remark 1*)	136	-	137	User Calibration
		138	-	139	Smart Calibration
		140	-	141	Display Always On
		142	-	143	Display Off after 20s
		144	-	163	No function
		164	-	165	Dimmer Curve Linear
		166	-	167	Dimmer Curve Exponential
		168	-	169	Dimmer Curve Logarithmic
		170	-	171	Dimmer Curve S-Curve
		172	-	221	No function
		222	-	223	Reset Pan / Tilt
		224	-	233	No function
		234	-	235	Reset Head
		236	-	237	Reset All
		238	-	239	No function
		240	-	241	Load Factory Defaults
		242	-	243	Load Factory Defaults (without User Scenes & Loops)
		244	-	245	Load User Default A
246	-	247	Load User Default B		
248	-	249	Load User Default C		
250	-	255	No function		

29CH Dual Rings					
Channel	Function	Values			
1	Pan	000	-	255	0% to 100%
2	Pan fine	000	-	255	
3	Tilt	000	-	255	0% to 100%
4	Tilt fine	000	-	255	
5	Dimmer (Segment 1)	000	-	255	0% to 100%
6	Dimmer (Segment 1) fine	000	-	255	
7	Dimmer (Segment 2)	000	-	255	0% to 100%
8	Dimmer (Segment 2) fine	000	-	255	
9	Dimmer (Segment 3)	000	-	255	0% to 100%

10	Dimmer (Segment 3) fine	000	-	255	0% to 100%
11	Strobe Functions (Segment 1)	000	-	005	Open
		006	-	010	Closed
		011	-	022	Ramp up/down slow to fast
		023	-	033	Ramp up/down random slow to fast
		034	-	045	Ramp up slow to fast
		046	-	056	Ramp up random slow to fast
		057	-	068	Ramp down slow to fast
		069	-	079	Ramp down random slow to fast
		080	-	102	Random Strobe effect slow to fast
		103	-	127	Strobe Break effect 5s to 1s (Short burst with break)
		128	-	250	Strobe slow to fast (<1Hz to 20Hz)
12	Strobe Functions (Segment 2)	251	-	255	Open
		000	-	005	Open
		006	-	010	Closed
		011	-	022	Ramp up/down slow to fast
		023	-	033	Ramp up/down random slow to fast
		034	-	045	Ramp up slow to fast
		046	-	056	Ramp up random slow to fast
		057	-	068	Ramp down slow to fast
		069	-	079	Ramp down random slow to fast
		080	-	102	Random Strobe effect slow to fast
		103	-	127	Strobe Break effect 5s to 1s (Short burst with break)
13	Strobe Functions (Segment 3)	128	-	250	Strobe slow to fast (<1Hz to 20Hz)
		251	-	255	Open
		000	-	005	Open
		006	-	010	Closed
		011	-	022	Ramp up/down slow to fast
		023	-	033	Ramp up/down random slow to fast
		034	-	045	Ramp up slow to fast
		046	-	056	Ramp up random slow to fast
		057	-	068	Ramp down slow to fast
		069	-	079	Ramp down random slow to fast
		080	-	102	Random Strobe effect slow to fast
103	-	127	Strobe Break effect 5s to 1s (Short burst with break)		
128	-	250	Strobe slow to fast (<1Hz to 20Hz)		
251	-	255	Open		

14	Red	000 - 255	0% to 100%
15	Green	000 - 255	0% to 100%
16	Blue	000 - 255	0% to 100%
17	Lime	000 - 255	0% to 100%
18	Colour Temperature (affects Colour Mixing)	000 - 005	Off
		006 - 006	Warm white
		007 - 046	Warm white to 2700K
		047 - 047	Bulb White (2700K)
		048 - 087	2700K to 3200K
		088 - 088	Halogen White (3200K)
		089 - 128	3200K to 4000K
18	Colour Temperature (affects Colour Mixing)	129 - 129	Neutral White (4000K)
		130 - 169	4000K to 5600K
		170 - 170	Studio White (5600K)
		171 - 210	5600K to 6500K
		211 - 211	Daylight White (6500K)
		212 - 251	6500K to Cold white
19	Tint (affects Colour Temperature)	252 - 255	Cold white
		000 - 000	Off
		001 - 127	Magenta -> Neutral
		128 - 128	neutral
20	Ring Dimmer	129 - 255	Neutral -> Green
		000 - 255	0% to 100%
21	Ring Red	000 - 255	0% to 100%
22	Ring Green	000 - 255	0% to 100%
23	Ring Blue	000 - 255	0% to 100%
24	Ring Strobe	000 - 005	Open
		006 - 010	Closed
		011 - 022	Ramp up/down slow to fast
		023 - 033	Ramp up/down random slow to fast
		034 - 045	Ramp up slow to fast
		046 - 056	Ramp up random slow to fast
		057 - 068	Ramp down slow to fast
		069 - 079	Ramp down random slow to fast
		080 - 102	Random Strobe effect slow to fast
		103 - 127	Strobe Break effect 5s to 1s (Short burst with break)
		128 - 250	Strobe slow to fast (<1Hz to 20Hz)
25	Zoom (Segment 1)	251 - 255	Open
		000 - 255	Narrow to Wide

26	Zoom (Segment 2)	000 - 255	Narrow to Wide
27	Zoom (Segment 3)	000 - 255	Narrow to Wide
28	LED Control Crossfade	000 - 005	Pixel controlled by channels 14 to 17 and 21 to 23
		006 - 249	Linear Crossfade to second input
		250 - 255	Pixel controlled by second protocol
29	Device settings (all settings are executed after holding value for 3 seconds) (please read remark 1*)	000 - 005	No function
		006 - 007	Blackout while P/T moving On
		008 - 009	Blackout while P/T moving Off
		010 - 017	No function
		018 - 019	Sleep Mode On
		020 - 021	Sleep Mode Off/Wake Up
		022 - 024	No function
		025 - 025	Record User Scene 1
		026 - 026	Record User Scene 2
		027 - 027	Record User Scene 3
		028 - 028	Record User Scene 4
		029 - 029	Record User Scene 5
		030 - 030	Record User Scene 6
		031 - 031	Record User Scene 7
		032 - 032	Record User Scene 8
		033 - 041	No function
		042 - 043	Invert Pan On
		044 - 045	Invert Pan Off
		046 - 047	Invert Tilt On
		048 - 049	Invert Tilt Off
		050 - 051	Pan Angle 540°
		052 - 053	Pan Angle 630°
		054 - 057	No Function
		058 - 059	Pixel Mirroring Off
		060 - 061	Pixel Mirroring Horizontal
		062 - 063	Pixel Mirroring Vertical
064 - 065	Pixel Mirroring Horizontal + Vertical		
066 - 073	No function		
074 - 075	Dimmer Response LED		
076 - 077	Dimmer Response Halogen		
078 - 081	No function		
082 - 083	DTW (Redshift) On		
084 - 085	DTW (Redshift) Off		
086 - 093	No function		

29	Device settings (all settings are executed after holding value for 3 seconds) (please read remark 1*)	094	-	095	Silent movement On
		096	-	097	Silent movement Off
		098	-	099	Fan Auto
		100	-	101	Fan Off
		102	-	103	Fan Constant Low
		104	-	105	Fan Constant Medium
		106	-	107	Fan Constant High
		108	-	119	No function
		120	-	121	PWM 1 (650 Hz)
		122	-	123	PWM 2 (1530 Hz)
		124	-	125	PWM 3 (3600 Hz)
		126	-	127	PWM 4 (12000 Hz)
		128	-	129	PWM 5 (18900 Hz)
		130	-	131	PWM 6 (25000 Hz)
		132	-	133	RAW
		134	-	135	Factory Calibration
		136	-	137	User Calibration
		138	-	139	Smart Calibration
		140	-	141	Display Always On
		142	-	143	Display Off after 20s
		144	-	163	No function
		164	-	165	Dimmer Curve Linear
		166	-	167	Dimmer Curve Exponential
		168	-	169	Dimmer Curve Logarithmic
		170	-	171	Dimmer Curve S-Curve
		172	-	221	No function
		222	-	223	Reset Pan / Tilt
224	-	233	No function		
234	-	235	Reset Head		
236	-	237	Reset All		
238	-	239	No function		
240	-	241	Load Factory Defaults		
242	-	243	Load Factory Defaults (without User Scenes & Loops)		
244	-	245	Load User Default A		
246	-	247	Load User Default B		
248	-	249	Load User Default C		
250	-	255	No function		
30	Red 1	000	-	255	0% to 100%
31	Green 1	000	-	255	0% to 100%
32	Blue 1	000	-	255	0% to 100%

ENGLISH	33	Lime 1	000	-	255	0% to 100%
	34	Red 2	000	-	255	0% to 100%
	35	Green 2	000	-	255	0% to 100%
	36	Blue 2	000	-	255	0% to 100%
DEUTSCH	37	Lime 2	000	-	255	0% to 100%
	38	Red 3	000	-	255	0% to 100%
	39	Green 3	000	-	255	0% to 100%
	40	Blue 3	000	-	255	0% to 100%
FRANCAIS	41	Lime 3	000	-	255	0% to 100%
	42	Red 4	000	-	255	0% to 100%
	43	Green 4	000	-	255	0% to 100%
	44	Blue 4	000	-	255	0% to 100%
ESPAÑOL	45	Lime 4	000	-	255	0% to 100%
	46	Red 5	000	-	255	0% to 100%
	47	Green 5	000	-	255	0% to 100%
	48	Blue 5	000	-	255	0% to 100%
POLSKI	49	Lime 5	000	-	255	0% to 100%
	50	Red 6	000	-	255	0% to 100%
	51	Green 6	000	-	255	0% to 100%
	52	Blue 6	000	-	255	0% to 100%
ITALIANO	53	Lime 6	000	-	255	0% to 100%
	54	Red 7	000	-	255	0% to 100%
	55	Green 7	000	-	255	0% to 100%
	56	Blue 7	000	-	255	0% to 100%
DMX	57	Lime 7	000	-	255	0% to 100%
	58	Red 8	000	-	255	0% to 100%
	59	Green 8	000	-	255	0% to 100%
	60	Blue 8	000	-	255	0% to 100%
	61	Lime 8	000	-	255	0% to 100%
	62	Red 9	000	-	255	0% to 100%
	63	Green 9	000	-	255	0% to 100%
	64	Blue 9	000	-	255	0% to 100%
	65	Lime 9	000	-	255	0% to 100%
	66	Red 10	000	-	255	0% to 100%
	67	Green 10	000	-	255	0% to 100%
	68	Blue 10	000	-	255	0% to 100%
	69	Lime 10	000	-	255	0% to 100%
	70	Red 11	000	-	255	0% to 100%
	71	Green 11	000	-	255	0% to 100%
	72	Blue 11	000	-	255	0% to 100%
	73	Lime 11	000	-	255	0% to 100%

74	Red 12	000	-	255	0% to 100%
75	Green 12	000	-	255	0% to 100%
76	Blue 12	000	-	255	0% to 100%
77	Lime 12	000	-	255	0% to 100%
78	Red 13	000	-	255	0% to 100%
79	Green 13	000	-	255	0% to 100%
80	Blue 13	000	-	255	0% to 100%
81	Lime 13	000	-	255	0% to 100%
82	Red 14	000	-	255	0% to 100%
83	Green 14	000	-	255	0% to 100%
84	Blue 14	000	-	255	0% to 100%
85	Lime 14	000	-	255	0% to 100%
86	Red 15	000	-	255	0% to 100%
87	Green 15	000	-	255	0% to 100%
88	Blue 15	000	-	255	0% to 100%
89	Lime 15	000	-	255	0% to 100%
90	Red 16	000	-	255	0% to 100%
91	Green 16	000	-	255	0% to 100%
92	Blue 16	000	-	255	0% to 100%
93	Lime 16	000	-	255	0% to 100%
94	Red 17	000	-	255	0% to 100%
95	Green 17	000	-	255	0% to 100%
96	Blue 17	000	-	255	0% to 100%
97	Lime 17	000	-	255	0% to 100%
98	Red 18	000	-	255	0% to 100%
99	Green 18	000	-	255	0% to 100%
100	Blue 18	000	-	255	0% to 100%
101	Lime 18	000	-	255	0% to 100%
102	Red 19	000	-	255	0% to 100%
103	Green 19	000	-	255	0% to 100%
104	Blue 19	000	-	255	0% to 100%
105	Lime 19	000	-	255	0% to 100%
106	Red 20	000	-	255	0% to 100%
107	Green 20	000	-	255	0% to 100%
108	Blue 20	000	-	255	0% to 100%
109	Lime 20	000	-	255	0% to 100%
110	Red 21	000	-	255	0% to 100%
111	Green 21	000	-	255	0% to 100%
112	Blue 21	000	-	255	0% to 100%
113	Lime 21	000	-	255	0% to 100%
114	Red 22	000	-	255	0% to 100%

ENGLISH	115	Green 22	000	-	255	0% to 100%
	116	Blue 22	000	-	255	0% to 100%
	117	Lime 22	000	-	255	0% to 100%
	118	Red 23	000	-	255	0% to 100%
	119	Green 23	000	-	255	0% to 100%
DEUTSCH	120	Blue 23	000	-	255	0% to 100%
	121	Lime 23	000	-	255	0% to 100%
	122	Red 24	000	-	255	0% to 100%
	123	Green 24	000	-	255	0% to 100%
	124	Blue 24	000	-	255	0% to 100%
FRANCAIS	125	Lime 24	000	-	255	0% to 100%
	126	Red 25	000	-	255	0% to 100%
	127	Green 25	000	-	255	0% to 100%
	128	Blue 25	000	-	255	0% to 100%
	129	Lime 25	000	-	255	0% to 100%
ESPAÑOL	130	Red 26	000	-	255	0% to 100%
	131	Green 26	000	-	255	0% to 100%
	132	Blue 26	000	-	255	0% to 100%
	133	Lime 26	000	-	255	0% to 100%
	134	Red 27	000	-	255	0% to 100%
POLSKI	135	Green 27	000	-	255	0% to 100%
	136	Blue 27	000	-	255	0% to 100%
	137	Lime 27	000	-	255	0% to 100%
	138	Red 28	000	-	255	0% to 100%
	139	Green 28	000	-	255	0% to 100%
ITALIANO	140	Blue 28	000	-	255	0% to 100%
	141	Lime 28	000	-	255	0% to 100%
	142	Red 29	000	-	255	0% to 100%
	143	Green 29	000	-	255	0% to 100%
	144	Blue 29	000	-	255	0% to 100%
DMX	145	Lime 29	000	-	255	0% to 100%
	146	Red 30	000	-	255	0% to 100%
	147	Green 30	000	-	255	0% to 100%
	148	Blue 30	000	-	255	0% to 100%
	149	Lime 30	000	-	255	0% to 100%
	150	Red 31	000	-	255	0% to 100%
	151	Green 31	000	-	255	0% to 100%
	152	Blue 31	000	-	255	0% to 100%
	153	Lime 31	000	-	255	0% to 100%
	154	Red 32	000	-	255	0% to 100%
	155	Green 32	000	-	255	0% to 100%

156	Blue 32	000	-	255	0% to 100%
157	Lime 32	000	-	255	0% to 100%
158	Ring Red 1	000	-	255	0% to 100%
159	Ring Green 1	000	-	255	0% to 100%
160	Ring Blue 1	000	-	255	0% to 100%
161	Ring Red 2	000	-	255	0% to 100%
162	Ring Green 2	000	-	255	0% to 100%
163	Ring Blue 2	000	-	255	0% to 100%
164	Ring Red 3	000	-	255	0% to 100%
165	Ring Green 3	000	-	255	0% to 100%
166	Ring Blue 3	000	-	255	0% to 100%
167	Ring Red 4	000	-	255	0% to 100%
168	Ring Green 4	000	-	255	0% to 100%
169	Ring Blue 4	000	-	255	0% to 100%
170	Ring Red 5	000	-	255	0% to 100%
171	Ring Green 5	000	-	255	0% to 100%
172	Ring Blue 5	000	-	255	0% to 100%
173	Ring Red 6	000	-	255	0% to 100%
174	Ring Green 6	000	-	255	0% to 100%
175	Ring Blue 6	000	-	255	0% to 100%
176	Ring Red 7	000	-	255	0% to 100%
177	Ring Green 7	000	-	255	0% to 100%
178	Ring Blue 7	000	-	255	0% to 100%
179	Ring Red 8	000	-	255	0% to 100%
180	Ring Green 8	000	-	255	0% to 100%
181	Ring Blue 8	000	-	255	0% to 100%
182	Ring Red 9	000	-	255	0% to 100%
183	Ring Green 9	000	-	255	0% to 100%
184	Ring Blue 9	000	-	255	0% to 100%
185	Ring Red 10	000	-	255	0% to 100%
186	Ring Green 10	000	-	255	0% to 100%
187	Ring Blue 10	000	-	255	0% to 100%
188	Ring Red 11	000	-	255	0% to 100%
189	Ring Green 11	000	-	255	0% to 100%
190	Ring Blue 11	000	-	255	0% to 100%
191	Ring Red 12	000	-	255	0% to 100%
192	Ring Green 12	000	-	255	0% to 100%
193	Ring Blue 12	000	-	255	0% to 100%
194	Ring Red 13	000	-	255	0% to 100%
195	Ring Green 13	000	-	255	0% to 100%
196	Ring Blue 13	000	-	255	0% to 100%

ENGLISH	197	Ring Red 14	000	-	255	0% to 100%
	198	Ring Green 14	000	-	255	0% to 100%
	199	Ring Blue 14	000	-	255	0% to 100%
DEUTSCH	200	Ring Red 15	000	-	255	0% to 100%
	201	Ring Green 15	000	-	255	0% to 100%
	202	Ring Blue 15	000	-	255	0% to 100%
FRANCAIS	203	Ring Red 16	000	-	255	0% to 100%
	204	Ring Green 16	000	-	255	0% to 100%
	205	Ring Blue 16	000	-	255	0% to 100%
ESPAÑOL	206	Ring Red 17	000	-	255	0% to 100%
	207	Ring Green 17	000	-	255	0% to 100%
	208	Ring Blue 17	000	-	255	0% to 100%
POLSKI	209	Ring Red 18	000	-	255	0% to 100%
	210	Ring Green 18	000	-	255	0% to 100%
	211	Ring Blue 18	000	-	255	0% to 100%
ITALIANO	212	Ring Red 19	000	-	255	0% to 100%
	213	Ring Green 19	000	-	255	0% to 100%
	214	Ring Blue 19	000	-	255	0% to 100%
DMX	215	Ring Red 20	000	-	255	0% to 100%
	216	Ring Green 20	000	-	255	0% to 100%
	217	Ring Blue 20	000	-	255	0% to 100%
	218	Ring Red 21	000	-	255	0% to 100%
	219	Ring Green 21	000	-	255	0% to 100%
	220	Ring Blue 21	000	-	255	0% to 100%
	221	Ring Red 22	000	-	255	0% to 100%
	222	Ring Green 22	000	-	255	0% to 100%
	223	Ring Blue 22	000	-	255	0% to 100%
	224	Ring Red 23	000	-	255	0% to 100%
	225	Ring Green 23	000	-	255	0% to 100%
	226	Ring Blue 23	000	-	255	0% to 100%
	227	Ring Red 24	000	-	255	0% to 100%
	228	Ring Green 24	000	-	255	0% to 100%
	229	Ring Blue 24	000	-	255	0% to 100%
	230	Ring Red 25	000	-	255	0% to 100%
	231	Ring Green 25	000	-	255	0% to 100%
	232	Ring Blue 25	000	-	255	0% to 100%
	233	Ring Red 26	000	-	255	0% to 100%
	234	Ring Green 26	000	-	255	0% to 100%
	235	Ring Blue 26	000	-	255	0% to 100%
	236	Ring Red 27	000	-	255	0% to 100%
	237	Ring Green 27	000	-	255	0% to 100%

238	Ring Blue 27	000	-	255	0% to 100%
239	Ring Red 28	000	-	255	0% to 100%
240	Ring Green 28	000	-	255	0% to 100%
241	Ring Blue 28	000	-	255	0% to 100%
242	Ring Red 29	000	-	255	0% to 100%
243	Ring Green 29	000	-	255	0% to 100%
244	Ring Blue 29	000	-	255	0% to 100%
245	Ring Red 30	000	-	255	0% to 100%
246	Ring Green 30	000	-	255	0% to 100%
247	Ring Blue 30	000	-	255	0% to 100%
248	Ring Red 31	000	-	255	0% to 100%
249	Ring Green 31	000	-	255	0% to 100%
250	Ring Blue 31	000	-	255	0% to 100%
251	Ring Red 32	000	-	255	0% to 100%
252	Ring Green 32	000	-	255	0% to 100%
253	Ring Blue 32	000	-	255	0% to 100%
254	Ring Red 33	000	-	255	0% to 100%
255	Ring Green 33	000	-	255	0% to 100%
256	Ring Blue 33	000	-	255	0% to 100%
257	Ring Red 34	000	-	255	0% to 100%
258	Ring Green 34	000	-	255	0% to 100%
259	Ring Blue 34	000	-	255	0% to 100%
260	Ring Red 35	000	-	255	0% to 100%
261	Ring Green 35	000	-	255	0% to 100%
262	Ring Blue 35	000	-	255	0% to 100%
263	Ring Red 36	000	-	255	0% to 100%
264	Ring Green 36	000	-	255	0% to 100%
265	Ring Blue 36	000	-	255	0% to 100%
266	Ring Red 37	000	-	255	0% to 100%
267	Ring Green 37	000	-	255	0% to 100%
268	Ring Blue 37	000	-	255	0% to 100%
269	Ring Red 38	000	-	255	0% to 100%
270	Ring Green 38	000	-	255	0% to 100%
271	Ring Blue 38	000	-	255	0% to 100%
272	Ring Red 39	000	-	255	0% to 100%
273	Ring Green 39	000	-	255	0% to 100%
274	Ring Blue 39	000	-	255	0% to 100%
275	Ring Red 40	000	-	255	0% to 100%
276	Ring Green 40	000	-	255	0% to 100%
277	Ring Blue 40	000	-	255	0% to 100%
278	Ring Red 41	000	-	255	0% to 100%

ENGLISH	279	Ring Green 41	000	-	255	0% to 100%
	280	Ring Blue 41	000	-	255	0% to 100%
	281	Ring Red 42	000	-	255	0% to 100%
DEUTSCH	282	Ring Green 42	000	-	255	0% to 100%
	283	Ring Blue 42	000	-	255	0% to 100%
	284	Ring Red 43	000	-	255	0% to 100%
	285	Ring Green 43	000	-	255	0% to 100%
	286	Ring Blue 43	000	-	255	0% to 100%
	287	Ring Red 44	000	-	255	0% to 100%
FRANCAIS	288	Ring Green 44	000	-	255	0% to 100%
	289	Ring Blue 44	000	-	255	0% to 100%
	290	Ring Red 45	000	-	255	0% to 100%
	291	Ring Green 45	000	-	255	0% to 100%
	292	Ring Blue 45	000	-	255	0% to 100%
	293	Ring Red 46	000	-	255	0% to 100%
ESPAÑOL	294	Ring Green 46	000	-	255	0% to 100%
	295	Ring Blue 46	000	-	255	0% to 100%
	296	Ring Red 47	000	-	255	0% to 100%
	297	Ring Green 47	000	-	255	0% to 100%
	298	Ring Blue 47	000	-	255	0% to 100%
	299	Ring Red 48	000	-	255	0% to 100%
POLSKI	300	Ring Green 48	000	-	255	0% to 100%
	301	Ring Blue 48	000	-	255	0% to 100%
	302	Ring Red 49	000	-	255	0% to 100%
	303	Ring Green 49	000	-	255	0% to 100%
	304	Ring Blue 49	000	-	255	0% to 100%
	305	Ring Red 50	000	-	255	0% to 100%
ITALIANO	306	Ring Green 50	000	-	255	0% to 100%
	307	Ring Blue 50	000	-	255	0% to 100%
	308	Ring Red 51	000	-	255	0% to 100%
	309	Ring Green 51	000	-	255	0% to 100%
	310	Ring Blue 51	000	-	255	0% to 100%
	311	Ring Red 52	000	-	255	0% to 100%
DMX	312	Ring Green 52	000	-	255	0% to 100%
	313	Ring Blue 52	000	-	255	0% to 100%
	314	Ring Red 53	000	-	255	0% to 100%
	315	Ring Green 53	000	-	255	0% to 100%
	316	Ring Blue 53	000	-	255	0% to 100%
	317	Ring Red 54	000	-	255	0% to 100%
	318	Ring Green 54	000	-	255	0% to 100%
	319	Ring Blue 54	000	-	255	0% to 100%

320	Ring Red 55	000	-	255	0% to 100%
321	Ring Green 55	000	-	255	0% to 100%
322	Ring Blue 55	000	-	255	0% to 100%
323	Ring Red 56	000	-	255	0% to 100%
324	Ring Green 56	000	-	255	0% to 100%
325	Ring Blue 56	000	-	255	0% to 100%
326	Ring Red 57	000	-	255	0% to 100%
327	Ring Green 57	000	-	255	0% to 100%
328	Ring Blue 57	000	-	255	0% to 100%
329	Ring Red 58	000	-	255	0% to 100%
330	Ring Green 58	000	-	255	0% to 100%
331	Ring Blue 58	000	-	255	0% to 100%
332	Ring Red 59	000	-	255	0% to 100%
333	Ring Green 59	000	-	255	0% to 100%
334	Ring Blue 59	000	-	255	0% to 100%
335	Ring Red 60	000	-	255	0% to 100%
336	Ring Green 60	000	-	255	0% to 100%
337	Ring Blue 60	000	-	255	0% to 100%
338	Ring Red 61	000	-	255	0% to 100%
339	Ring Green 61	000	-	255	0% to 100%
340	Ring Blue 61	000	-	255	0% to 100%
341	Ring Red 62	000	-	255	0% to 100%
342	Ring Green 62	000	-	255	0% to 100%
343	Ring Blue 62	000	-	255	0% to 100%
344	Ring Red 63	000	-	255	0% to 100%
345	Ring Green 63	000	-	255	0% to 100%
346	Ring Blue 63	000	-	255	0% to 100%
347	Ring Red 64	000	-	255	0% to 100%
348	Ring Green 64	000	-	255	0% to 100%
349	Ring Blue 64	000	-	255	0% to 100%
350	Ring Red 65	000	-	255	0% to 100%
351	Ring Green 65	000	-	255	0% to 100%
352	Ring Blue 65	000	-	255	0% to 100%
353	Ring Red 66	000	-	255	0% to 100%
354	Ring Green 66	000	-	255	0% to 100%
355	Ring Blue 66	000	-	255	0% to 100%
356	Ring Red 67	000	-	255	0% to 100%
357	Ring Green 67	000	-	255	0% to 100%
358	Ring Blue 67	000	-	255	0% to 100%
359	Ring Red 68	000	-	255	0% to 100%
360	Ring Green 68	000	-	255	0% to 100%

ENGLISH	361	Ring Blue 68	000	-	255	0% to 100%
	362	Ring Red 69	000	-	255	0% to 100%
	363	Ring Green 69	000	-	255	0% to 100%
DEUTSCH	364	Ring Blue 69	000	-	255	0% to 100%
	365	Ring Red 70	000	-	255	0% to 100%
	366	Ring Green 70	000	-	255	0% to 100%
	367	Ring Blue 70	000	-	255	0% to 100%
	368	Ring Red 71	000	-	255	0% to 100%
	369	Ring Green 71	000	-	255	0% to 100%
FRANCAIS	370	Ring Blue 71	000	-	255	0% to 100%
	371	Ring Red 72	000	-	255	0% to 100%
	372	Ring Green 72	000	-	255	0% to 100%
	373	Ring Blue 72	000	-	255	0% to 100%
	374	Ring Red 73	000	-	255	0% to 100%
	375	Ring Green 73	000	-	255	0% to 100%
	376	Ring Blue 73	000	-	255	0% to 100%
	377	Ring Red 74	000	-	255	0% to 100%
	378	Ring Green 74	000	-	255	0% to 100%
ESPAÑOL	379	Ring Blue 74	000	-	255	0% to 100%
	380	Ring Red 75	000	-	255	0% to 100%
	381	Ring Green 75	000	-	255	0% to 100%
	382	Ring Blue 75	000	-	255	0% to 100%
	383	Ring Red 76	000	-	255	0% to 100%
	384	Ring Green 76	000	-	255	0% to 100%
POLSKI	385	Ring Blue 76	000	-	255	0% to 100%
	386	Ring Red 77	000	-	255	0% to 100%
	387	Ring Green 77	000	-	255	0% to 100%
	388	Ring Blue 77	000	-	255	0% to 100%
	389	Ring Red 78	000	-	255	0% to 100%
ITALIANO	390	Ring Green 78	000	-	255	0% to 100%
	391	Ring Blue 78	000	-	255	0% to 100%
	392	Ring Red 79	000	-	255	0% to 100%
	393	Ring Green 79	000	-	255	0% to 100%
	394	Ring Blue 79	000	-	255	0% to 100%
	395	Ring Red 80	000	-	255	0% to 100%
	396	Ring Green 80	000	-	255	0% to 100%
	397	Ring Blue 80	000	-	255	0% to 100%
	398	Ring Red 81	000	-	255	0% to 100%
	399	Ring Green 81	000	-	255	0% to 100%
	400	Ring Blue 81	000	-	255	0% to 100%
	401	Ring Red 82	000	-	255	0% to 100%

402	Ring Green 82	000	-	255	0% to 100%
403	Ring Blue 82	000	-	255	0% to 100%
404	Ring Red 83	000	-	255	0% to 100%
405	Ring Green 83	000	-	255	0% to 100%
406	Ring Blue 83	000	-	255	0% to 100%
407	Ring Red 84	000	-	255	0% to 100%
408	Ring Green 84	000	-	255	0% to 100%
409	Ring Blue 84	000	-	255	0% to 100%
410	Ring Red 85	000	-	255	0% to 100%
411	Ring Green 85	000	-	255	0% to 100%
412	Ring Blue 85	000	-	255	0% to 100%
413	Ring Red 86	000	-	255	0% to 100%
414	Ring Green 86	000	-	255	0% to 100%
415	Ring Blue 86	000	-	255	0% to 100%
416	Ring Red 87	000	-	255	0% to 100%
417	Ring Green 87	000	-	255	0% to 100%
418	Ring Blue 87	000	-	255	0% to 100%
419	Ring Red 88	000	-	255	0% to 100%
420	Ring Green 88	000	-	255	0% to 100%
421	Ring Blue 88	000	-	255	0% to 100%
422	Ring Red 89	000	-	255	0% to 100%
423	Ring Green 89	000	-	255	0% to 100%
424	Ring Blue 89	000	-	255	0% to 100%
425	Ring Red 90	000	-	255	0% to 100%
426	Ring Green 90	000	-	255	0% to 100%
427	Ring Blue 90	000	-	255	0% to 100%
428	Ring Red 91	000	-	255	0% to 100%
429	Ring Green 91	000	-	255	0% to 100%
430	Ring Blue 91	000	-	255	0% to 100%
431	Ring Red 92	000	-	255	0% to 100%
432	Ring Green 92	000	-	255	0% to 100%
433	Ring Blue 92	000	-	255	0% to 100%
434	Ring Red 93	000	-	255	0% to 100%
435	Ring Green 93	000	-	255	0% to 100%
436	Ring Blue 93	000	-	255	0% to 100%
437	Ring Red 94	000	-	255	0% to 100%
438	Ring Green 94	000	-	255	0% to 100%
439	Ring Blue 94	000	-	255	0% to 100%
440	Ring Red 95	000	-	255	0% to 100%
441	Ring Green 95	000	-	255	0% to 100%
442	Ring Blue 95	000	-	255	0% to 100%

443	Ring Red 96	000	-	255	0% to 100%
444	Ring Green 96	000	-	255	0% to 100%
445	Ring Blue 96	000	-	255	0% to 100%
446	Ring Red 97	000	-	255	0% to 100%
447	Ring Green 97	000	-	255	0% to 100%
448	Ring Blue 97	000	-	255	0% to 100%
449	Ring Red 98	000	-	255	0% to 100%
450	Ring Green 98	000	-	255	0% to 100%
451	Ring Blue 98	000	-	255	0% to 100%

40CH HSI Pattern	50CH RGBL Pattern	Function	Values			
1	1	Pan	000	-	255	0% to 100%
2	2	Pan fine	000	-	255	
3	3	Tilt	000	-	255	0% to 100%
4	4	Tilt fine	000	-	255	
5	5	Dimmer (Segment 1, 2 & 3)	000	-	255	0% to 100%
6	6	Dimmer fine (Segment 1, 2 & 3)	000	-	255	
7	7	Strobe Functions (Segment 1, 2 & 3)	000	-	005	Open
			006	-	010	Closed
			011	-	022	Ramp up/down slow to fast
			023	-	033	Ramp up/down random slow to fast
			034	-	045	Ramp up slow to fast
			046	-	056	Ramp up random slow to fast
			057	-	068	Ramp down slow to fast
			069	-	079	Ramp down random slow to fast
			080	-	102	Random Strobe effect slow to fast
			103	-	127	Strobe Break effect 5s to 1s (Short burst with break)
			128	-	250	Strobe slow to fast (<1Hz to 20Hz)
			251	-	255	Open
	8	Red	000	-	255	0% to 100%
	9	Red fine	000	-	255	
	10	Green	000	-	255	0% to 100%
	11	Green fine	000	-	255	
	12	Blue	000	-	255	0% to 100%

	13	Blue fine	000 - 255	0% to 100%
	14	Lime	000 - 255	0% to 100%
	15	Lime fine	000 - 255	
8		Hue	000 - 255	0° (Red) to 360°
9		Hue Fine	000 - 255	
10		Saturation	000 - 255	0% (White) to 100% (Colour)
11	16	Colour Temperature (affects Colour Mixing)	000 - 005	Off
			006 - 006	Warm white
			007 - 046	Warm white to 2700K
			047 - 047	Bulb White (2700K)
			048 - 087	2700K to 3200K
			088 - 088	Halogen White (3200K)
			089 - 128	3200K to 4000K
			129 - 129	Neutral White (4000K)
			130 - 169	4000K to 5600K
			170 - 170	Studio White (5600K)
			171 - 210	5600K to 6500K
			211 - 211	Daylight White (6500K)
			212 - 251	6500K to Cold white
			252 - 255	Cold white
12	17	Tint (affects Colour Temperature)	000 - 000	Off
			001 - 127	Magenta -> Neutral
			128 - 128	neutral
			129 - 255	Neutral -> Green
13	18	Colour Presets (override Colour Mixing & Colour Temperature)	000 - 005	No function
			006 - 009	46 Dark Magenta
			010 - 013	29 Plasa Red
			014 - 017	26 Bright Red
			018 - 021	127 Smokey Pink
			022 - 025	36 Medium Pink
			026 - 029	19 Fire
			030 - 033	135 Deep Golden Amber
			034 - 037	778 Millennium Gold
			038 - 041	21 Gold Amber
			042 - 045	157 Pink
			046 - 049	110 Middle Rose
			050 - 053	109 Light Salmon
			054 - 057	35 Light Pink
			058 - 061	134 Golden Amber
			062 - 065	17 Surprise Peach
066 - 069	746 Brown			

13

18

Colour Presets
(override Colour
Mixing & Colour
Temperature)

070	-	073	105 Orange
074	-	077	20 Medium Amber
078	-	081	768 Egg Yolk Yellow
082	-	085	15 Deep Straw
086	-	089	767 Nectarine
090	-	093	101 Yellow
094	-	097	100 Spring Yellow
098	-	101	88 Lime Green
102	-	105	121 LEE Green
106	-	109	738 Jas Green
110	-	113	89 Moss Green
114	-	117	139 Primary Green
118	-	121	124 Dark Green
122	-	125	323 Jade
126	-	129	354 Special Steel Blue
130	-	133	116 Medium Blue-Green
134	-	137	183 Moonlight Blue
138	-	141	132 Medium Blue
142	-	145	119 Dark Blue
146	-	149	716 Mikkell Blue
150	-	153	71 Tokyo Blue
154	-	157	181 Congo Blue
158	-	161	799 Special KH Lavender
162	-	165	707 Ultimate Violet
166	-	169	343 Special Medium Lavender
170	-	173	798 Chrysalis Pink
174	-	177	701 Provence
178	-	181	797 Deep Purple
182	-	185	48 Rose Purple
186	-	189	345 Fuchsia Pink
190	-	193	795 Magical Magenta
194	-	197	128 Bright Pink
198	-	201	2 Rose Pink
202	-	207	User Colour 1
208	-	213	User Colour 2
214	-	219	User Colour 3
220	-	225	User Colour 4
226	-	231	User Colour 5
232	-	237	User Colour 6
238	-	243	User Colour 7
244	-	249	User Colour 8
250	-	255	No function

14	19	Colour Crossfade (affects HSI, CCT and Colour Presets)	000 - 005	0s (Off)
			006 - 105	0,1s - 10s (0,1s Steps)
			106 - 214	11s - 119s (1s Steps)
			215 - 244	2m - 4m50s (10s Steps)
			245 - 255	5m - 15m (1m Steps)
15	20	Ring Dimmer	000 - 255	0% to 100%
16	21	Ring Red	000 - 255	0% to 100%
17	22	Ring Green	000 - 255	0% to 100%
18	23	Ring Blue	000 - 255	0% to 100%
19	24	Ring Strobe	000 - 005	Open
			006 - 010	Closed
			011 - 022	Ramp up/down slow to fast
			023 - 033	Ramp up/down random slow to fast
			034 - 045	Ramp up slow to fast
			046 - 056	Ramp up random slow to fast
			057 - 068	Ramp down slow to fast
			069 - 079	Ramp down random slow to fast
			080 - 102	Random Strobe effect slow to fast
			103 - 127	Strobe Break effect 5s to 1s (Short burst with break)
			128 - 250	Strobe slow to fast (<1Hz to 20Hz)
251 - 255	Open			
20	25	Ring Pattern Selection	000 - 005	Off
			006 - 026	1
			027 - 047	2
			048 - 068	3
			069 - 089	4
			090 - 110	5
			111 - 131	6
			132 - 152	7
			153 - 173	8
			174 - 194	9
			195 - 215	10
			216 - 236	11
			237 - 255	12
21	26	Ring Pattern Speed	000 - 005	Ring Pattern Speed Stop
			006 - 063	Ring Pattern Speed slow to fast (Chase)
			064 - 127	Ring Pattern Speed fast to slow (Chase) (backwards)
			128 - 127	Ring Pattern Speed slow to fast (Fade)

ENGLISH	21	26	Ring Pattern Speed	192	-	255	Ring Pattern Speed fast to slow (Fade) (backwards)
	22	27	Pattern Folder	000	-	005	Off
006				-	064	Static Pattern 1	
065				-	128	Static Pattern 2	
129				-	192	Effect Pattern 1	
DEUTSCH	23	28	Pattern Selection	193	-	255	Effect Pattern 2
				000	-	005	Off
				006	-	009	1
				010	-	013	2
				014	-	017	3
				018	-	021	4
				022	-	025	5
				026	-	029	6
				030	-	033	7
				034	-	037	8
FRANCAIS	23	28	Pattern Selection	038	-	041	9
				042	-	045	10
				046	-	229	11 to 49
				230	-	255	50
ESPAÑOL	24	29	Pattern Position & Speed	230	-	255	50
				000	-	005	Effect Pattern Speed Stop
				006	-	127	Effect Pattern Speed slow to fast
POLSKI	25	30	Pattern Transition	128	-	255	Effect Pattern Speed fast to slow (backwards)
				000	-	005	0s (Off)
ITALIANO	26	31	Pattern Fade/Wake Effect	006	-	255	0,1s to 5s
				000	-	005	off
				006	-	127	Fade 0% to 100%
DMX	27	32	Background Dimmer	128	-	255	Wake 0% to 100%
				000	-	255	0% to 100%
DMX	28	33	Background Dimmer fine	000	-	255	0% to 100%
				000	-	005	Open
				006	-	010	Closed
				011	-	022	Ramp up/down slow to fast
				023	-	033	Ramp up/down random slow to fast
				034	-	045	Ramp up slow to fast
				046	-	056	Ramp up random slow to fast
057	-	068	Ramp down slow to fast				
069	-	079	Ramp down random slow to fast				

29	34	Background Strobe	080 - 102	Random Strobe effect slow to fast
			103 - 127	Strobe Break effect 5s to 1s (Short burst with break)
			128 - 250	Strobe slow to fast (<1Hz to 20Hz)
			251 - 255	Open
	35	Background Red	000 - 255	
	36	Background Red fine	000 - 255	0% to 100%
	37	Background Green	000 - 255	0% to 100%
	38	Background Green fine	000 - 255	
	39	Background Blue	000 - 255	0% to 100%
	40	Background Blue fine	000 - 255	
	41	Background Lime	000 - 255	0% to 100%
	42	Background Lime fine	000 - 255	
30		Background Hue	000 - 255	
31		Background Hue fine	000 - 255	0° (Red) to 360°
32		Background Saturation	000 - 255	0% (White) to 100% (Colour)
33	43	Background Colour Temperature (affects Background Colour Mixing)	000 - 005	Off
			006 - 006	Warm white
			007 - 046	Warm white to 2700K
			047 - 047	Bulb White (2700K)
			048 - 087	2700K to 3200K
			088 - 088	Halogen White (3200K)
			089 - 128	3200K to 4000K
			129 - 129	Neutral White (4000K)
			130 - 169	4000K to 5600K
			170 - 170	Studio White (5600K)
			171 - 210	5600K to 6500K
			211 - 211	Daylight White (6500K)
			212 - 251	6500K to Cold white
252 - 255	Cold white			
34	44	Background Tint (affects Background Colour Temperature)	000 - 000	Off
			001 - 127	Magenta -> Neutral
			128 - 128	neutral
			129 - 255	Neutral -> Green

35

45

Background
Colour Presets
(override Back-
ground Colour
Mixing & Colour
Temperature)

000	-	005	No function
006	-	009	46 Dark Magenta
010	-	013	29 Plasa Red
014	-	017	26 Bright Red
018	-	021	127 Smokey Pink
022	-	025	36 Medium Pink
026	-	029	19 Fire
030	-	033	135 Deep Golden Amber
034	-	037	778 Millennium Gold
038	-	041	21 Gold Amber
042	-	045	157 Pink
046	-	049	110 Middle Rose
050	-	053	109 Light Salmon
054	-	057	35 Light Pink
058	-	061	134 Golden Amber
062	-	065	17 Surprise Peach
066	-	069	746 Brown
070	-	073	105 Orange
074	-	077	20 Medium Amber
078	-	081	768 Egg Yolk Yellow
082	-	085	15 Deep Straw
086	-	089	767 Nectarine
090	-	093	101 Yellow
094	-	097	100 Spring Yellow
098	-	101	88 Lime Green
102	-	105	121 LEE Green
106	-	109	738 Jas Green
110	-	113	89 Moss Green
114	-	117	139 Primary Green
118	-	121	124 Dark Green
122	-	125	323 Jade
126	-	129	354 Special Steel Blue
130	-	133	116 Medium Blue-Green
134	-	137	183 Moonlight Blue
138	-	141	132 Medium Blue
142	-	145	119 Dark Blue
146	-	149	716 Mikkell Blue
150	-	153	71 Tokyo Blue
154	-	157	181 Congo Blue
158	-	161	799 Special KH Lavender
162	-	165	707 Ultimate Violet

35	45	Background Colour Presets (override Background Colour Mixing & Colour Temperature)	166 - 169	343 Special Medium Lavender
			170 - 173	798 Chrysalis Pink
			174 - 177	701 Provence
			178 - 181	797 Deep Purple
			182 - 185	48 Rose Purple
			186 - 189	345 Fuchsia Pink
			190 - 193	795 Magical Magenta
			194 - 197	128 Bright Pink
			198 - 201	2 Rose Pink
			202 - 207	User Colour 1
			208 - 213	User Colour 2
			214 - 219	User Colour 3
			220 - 225	User Colour 4
			226 - 231	User Colour 5
			232 - 237	User Colour 6
238 - 243	User Colour 7			
244 - 249	User Colour 8			
250 - 255	No function			
36	46	Background Colour Cross-fade (affects Background HSI, CCT and Colour Presets)	000 - 005	0s (Off)
			006 - 105	0,1s - 10s (0,1s Steps)
			106 - 214	11s - 119s (1s Steps)
			215 - 244	2m - 4m50s (10s Steps)
			245 - 255	5m - 15m (1m Steps)
37	47	Zoom (Segment 1)	000 - 255	Narrow to Wide
38	48	Zoom (Segment 2)	000 - 255	Narrow to Wide
39	49	Zoom (Segment 3)	000 - 255	Narrow to Wide
40	50	Device settings (all settings are executed after holding value for 3 seconds) (please read remark 1*)	000 - 005	No function
			006 - 007	Blackout while P/T moving On
			008 - 009	Blackout while P/T moving Off
			010 - 017	No function
			018 - 019	Sleep Mode On
			020 - 021	Sleep Mode Off/Wake Up
			022 - 024	No function

40	50	Device settings (all settings are executed after holding value for 3 seconds) (please read remark 1*)	025 - 025	Record User Scene 1
			026 - 026	Record User Scene 2
			027 - 027	Record User Scene 3
			028 - 028	Record User Scene 4
			029 - 029	Record User Scene 5
			030 - 030	Record User Scene 6
			031 - 031	Record User Scene 7
			032 - 032	Record User Scene 8
			033 - 041	No function
			042 - 043	Invert Pan On
			044 - 045	Invert Pan Off
			046 - 047	Invert Tilt On
			048 - 049	Invert Tilt Off
			050 - 051	Pan Angle 540°
			052 - 053	Pan Angle 630°
			054 - 057	No Function
			058 - 059	Pixel Mirroring Off
			060 - 061	Pixel Mirroring Horizontal
			062 - 063	Pixel Mirroring Vertical
			064 - 065	Pixel Mirroring Horizontal + Vertical
			066 - 073	No function
			074 - 075	Dimmer Response LED
			076 - 077	Dimmer Response Halogen
			078 - 081	No function
			082 - 083	DTW (Redshift) On
			084 - 085	DTW (Redshift) Off
			086 - 093	No function
			094 - 095	Silent movement On
			096 - 097	Silent movement Off
			098 - 099	Fan Auto
			100 - 101	Fan Off
			102 - 103	Fan Constant Low
104 - 105	Fan Constant Medium			
106 - 107	Fan Constant High			
108 - 119	No function			
120 - 121	PWM 1 (650 Hz)			
122 - 123	PWM 2 (1530 Hz)			
124 - 125	PWM 3 (3600 Hz)			
126 - 127	PWM 4 (12000 Hz)			
128 - 129	PWM 5 (18900 Hz)			
130 - 131	PWM 6 (25000 Hz)			

40	50	Device settings (all settings are executed after holding value for 3 seconds) (please read remark 1*)	132	-	133	RAW
			134	-	135	Factory Calibration
			136	-	137	User Calibration
			138	-	139	Smart Calibration
			140	-	141	Display Always On
			142	-	143	Display Off after 20s
			144	-	163	No function
			164	-	165	Dimmer Curve Linear
			166	-	167	Dimmer Curve Exponential
			168	-	169	Dimmer Curve Logarithmic
			170	-	171	Dimmer Curve S-Curve
			172	-	221	No function
			222	-	223	Reset Pan / Tilt
			224	-	233	No function
			234	-	235	Reset Head
			236	-	237	Reset All
			238	-	239	No function
			240	-	241	Load Factory Defaults
			242	-	243	Load Factory Defaults (without User Scenes & Loops)
			244	-	245	Load User Default A
246	-	247	Load User Default B			
248	-	249	Load User Default C			
250	-	255	No function			

57CH RGLB Rings					
Channel	Function	Values			
1	Pan	000	-	255	0% to 100%
2	Pan fine	000	-	255	
3	Tilt	000	-	255	0% to 100%
4	Tilt fine	000	-	255	
5	Dimmer (Segment 1)	000	-	255	0% to 100%
6	Dimmer fine (Segment 1)	000	-	255	
7	Dimmer (Segment 2)	000	-	255	0% to 100%
8	Dimmer fine (Segment 2)	000	-	255	

9	Dimmer (Segment 3)	000	-	255	0% to 100%
10	Dimmer fine (Segment 3)	000	-	255	
11	Strobe Functions (Segment 1)	000	-	005	Open
		006	-	010	Closed
		011	-	022	Ramp up/down slow to fast
		023	-	033	Ramp up/down random slow to fast
		034	-	045	Ramp up slow to fast
		046	-	056	Ramp up random slow to fast
		057	-	068	Ramp down slow to fast
		069	-	079	Ramp down random slow to fast
		080	-	102	Random Strobe effect slow to fast
		103	-	127	Strobe Break effect 5s to 1s (Short burst with break)
		128	-	250	Strobe slow to fast (<1Hz to 20Hz)
251	-	255	Open		
12	Strobe Functions (Segment 2)	000	-	005	Open
		006	-	010	Closed
		011	-	022	Ramp up/down slow to fast
		023	-	033	Ramp up/down random slow to fast
		034	-	045	Ramp up slow to fast
		046	-	056	Ramp up random slow to fast
		057	-	068	Ramp down slow to fast
		069	-	079	Ramp down random slow to fast
		080	-	102	Random Strobe effect slow to fast
12	Strobe Functions (Segment 2)	103	-	127	Strobe Break effect 5s to 1s (Short burst with break)
		128	-	250	Strobe slow to fast (<1Hz to 20Hz)
		251	-	255	Open
13	Strobe Functions (Segment 3)	000	-	005	Open
		006	-	010	Closed
		011	-	022	Ramp up/down slow to fast
		023	-	033	Ramp up/down random slow to fast
		034	-	045	Ramp up slow to fast
		046	-	056	Ramp up random slow to fast
		057	-	068	Ramp down slow to fast
		069	-	079	Ramp down random slow to fast
		080	-	102	Random Strobe effect slow to fast
		103	-	127	Strobe Break effect 5s to 1s (Short burst with break)

13	Strobe Functions (Segment 3)	128 - 250	Strobe slow to fast (<1Hz to 20Hz)
		251 - 255	Open
14	Colour Temperature (affects Colour Mixing)	000 - 005	Off
		006 - 006	Warm white
		007 - 046	Warm white to 2700K
		047 - 047	Bulb White (2700K)
		048 - 087	2700K to 3200K
		088 - 088	Halogen White (3200K)
		089 - 128	3200K to 4000K
		129 - 129	Neutral White (4000K)
		130 - 169	4000K to 5600K
		170 - 170	Studio White (5600K)
		171 - 210	5600K to 6500K
		211 - 211	Daylight White (6500K)
		212 - 251	6500K to Cold white
252 - 255	Cold white		
15	Tint (affects Colour Temperature)	000 - 000	Off
		001 - 127	Magenta -> Neutral
		128 - 128	neutral
		129 - 255	Neutral -> Green
16	Ring Dimmer	000 - 255	0% to 100%
17	Ring Strobe	000 - 005	Open
		006 - 010	Closed
		011 - 022	Ramp up/down slow to fast
		023 - 033	Ramp up/down random slow to fast
		034 - 045	Ramp up slow to fast
		046 - 056	Ramp up random slow to fast
		057 - 068	Ramp down slow to fast
		069 - 079	Ramp down random slow to fast
		080 - 102	Random Strobe effect slow to fast
		103 - 127	Strobe Break effect 5s to 1s (Short burst with break)
		128 - 250	Strobe slow to fast (<1Hz to 20Hz)
251 - 255	Open		
18	Zoom (Segment 1)	000 - 255	Narrow to Wide
19	Zoom (Segment 2)	000 - 255	Narrow to Wide
20	Zoom (Segment 3)	000 - 255	Narrow to Wide

21

Device settings
(all settings are
executed after
holding value for
3 seconds)
(please read
remark 1*)

000	-	005	No function
006	-	007	Blackout while P/T moving On
008	-	009	Blackout while P/T moving Off
010	-	017	No function
018	-	019	Sleep Mode On
020	-	021	Sleep Mode Off/Wake Up
022	-	024	No function
025	-	025	Record User Scene 1
026	-	026	Record User Scene 2
027	-	027	Record User Scene 3
028	-	028	Record User Scene 4
029	-	029	Record User Scene 5
030	-	030	Record User Scene 6
031	-	031	Record User Scene 7
032	-	032	Record User Scene 8
033	-	041	No function
042	-	043	Invert Pan On
044	-	045	Invert Pan Off
046	-	047	Invert Tilt On
048	-	049	Invert Tilt Off
050	-	051	Pan Angle 540°
052	-	053	Pan Angle 630°
054	-	057	No Function
058	-	059	Pixel Mirroring Off
060	-	061	Pixel Mirroring Horizontal
062	-	063	Pixel Mirroring Vertical
064	-	065	Pixel Mirroring Horizontal + Vertical
066	-	073	No function
074	-	075	Dimmer Response LED
076	-	077	Dimmer Response Halogen
078	-	081	No function
082	-	083	DTW (Redshift) On
084	-	085	DTW (Redshift) Off
086	-	093	No function
094	-	095	Silent movement On
096	-	097	Silent movement Off
098	-	099	Fan Auto
100	-	101	Fan Off
102	-	103	Fan Constant Low
104	-	105	Fan Constant Medium
106	-	107	Fan Constant High

21	Device settings (all settings are executed after holding value for 3 seconds) (please read remark 1*)	108	-	119	No function
		120	-	121	PWM 1 (650 Hz)
		122	-	123	PWM 2 (1530 Hz)
		124	-	125	PWM 3 (3600 Hz)
		126	-	127	PWM 4 (12000 Hz)
		128	-	129	PWM 5 (18900 Hz)
		130	-	131	PWM 6 (25000 Hz)
		132	-	133	RAW
		134	-	135	Factory Calibration
		136	-	137	User Calibration
		138	-	139	Smart Calibration
		140	-	141	Display Always On
		142	-	143	Display Off after 20s
		144	-	163	No function
		164	-	165	Dimmer Curve Linear
		166	-	167	Dimmer Curve Exponential
		168	-	169	Dimmer Curve Logarithmic
		170	-	171	Dimmer Curve S-Curve
		172	-	221	No function
		222	-	223	Reset Pan / Tilt
		224	-	233	No function
234	-	235	Reset Head		
236	-	237	Reset All		
238	-	239	No function		
240	-	241	Load Factory Defaults		
242	-	243	Load Factory Defaults (without User Scenes & Loops)		
244	-	245	Load User Default A		
246	-	247	Load User Default B		
248	-	249	Load User Default C		
250	-	255	no function		
22	Red (Segment 1)	000	-	255	0% to 100%
23	Green (Segment 1)	000	-	255	0% to 100%
24	Blue (Segment 1)	000	-	255	0% to 100%
25	Lime (Segment 1)	000	-	255	0% to 100%
26	Red (Segment 2)	000	-	255	0% to 100%
27	Green (Segment 2)	000	-	255	0% to 100%
28	Blue (Segment 2)	000	-	255	0% to 100%

ENGLISH	29	Lime (Segment 2)	000	-	255	0% to 100%
	30	Red (Segment 3)	000	-	255	0% to 100%
	31	Green (Segment 3)	000	-	255	0% to 100%
	32	Blue (Segment 3)	000	-	255	0% to 100%
DEUTSCH	33	Lime (Segment 3)	000	-	255	0% to 100%
	34	Ring Red (Segment 1)	000	-	255	0% to 100%
	35	Ring Green (Segment 1)	000	-	255	0% to 100%
FRANCAIS	36	Ring Blue (Segment 1)	000	-	255	0% to 100%
	37	Ring Red (Segment 2)	000	-	255	0% to 100%
	38	Ring Green (Segment 2)	000	-	255	0% to 100%
ESPAÑOL	39	Ring Blue (Segment 2)	000	-	255	0% to 100%
	40	Ring Red (Segment 3)	000	-	255	0% to 100%
	41	Ring Green (Segment 3)	000	-	255	0% to 100%
POLSKI	42	Ring Blue (Segment 3)	000	-	255	0% to 100%
	43	Ring Red (Segment 4)	000	-	255	0% to 100%
	44	Ring Green (Segment 4)	000	-	255	0% to 100%
ITALIANO	45	Ring Blue (Segment 4)	000	-	255	0% to 100%
	46	Ring Red (Segment 5)	000	-	255	0% to 100%
	47	Ring Green (Segment 5)	000	-	255	0% to 100%
DMX	48	Ring Blue (Segment 5)	000	-	255	0% to 100%
	49	Ring Red (Segment 6)	000	-	255	0% to 100%
	50	Ring Green (Segment 6)	000	-	255	0% to 100%

51	Ring Blue (Segment 6)	000	-	255	0% to 100%
52	Ring Red (Segment 7)	000	-	255	0% to 100%
53	Ring Green (Segment 7)	000	-	255	0% to 100%
54	Ring Blue (Segment 7)	000	-	255	0% to 100%
55	Ring Red (Segment 8)	000	-	255	0% to 100%
56	Ring Green (Segment 8)	000	-	255	0% to 100%
57	Ring Blue (Segment 8)	000	-	255	0% to 100%

165CH RGLB Pixel					
Channel	Function	Values			
1	Pan	000	-	255	0% to 100%
2	Pan fine	000	-	255	
3	Tilt	000	-	255	0% to 100%
4	Tilt fine	000	-	255	
5	Dimmer (Segment 1, 2 & 3)	000	-	255	0% to 100%
6	Dimmer fine (Segment 1, 2 & 3)	000	-	255	
7	Strobe Functions (Segment 1, 2 & 3)	000	-	005	Open
		006	-	010	Closed
		011	-	022	Ramp up/down slow to fast
		023	-	033	Ramp up/down random slow to fast
		034	-	045	Ramp up slow to fast
		046	-	056	Ramp up random slow to fast
		057	-	068	Ramp down slow to fast
		069	-	079	Ramp down random slow to fast
		080	-	102	Random Strobe effect slow to fast
		103	-	127	Strobe Break effect 5s to 1s (Short burst with break)
		128	-	250	Strobe slow to fast (<1Hz to 20Hz)
251	-	255	Open		

8	Ring Dimmer	000 - 255	0% to 100%
9	Ring Strobe	000 - 005	Open
		006 - 010	Closed
		011 - 022	Ramp up/down slow to fast
		023 - 033	Ramp up/down random slow to fast
		034 - 045	Ramp up slow to fast
		046 - 056	Ramp up random slow to fast
		057 - 068	Ramp down slow to fast
		069 - 079	Ramp down random slow to fast
		080 - 102	Random Strobe effect slow to fast
		103 - 127	Strobe Break effect 5s to 1s (Short burst with break)
		128 - 250	Strobe slow to fast (<1Hz to 20Hz)
		251 - 255	Open
10	Zoom (Segment 1)	000 - 255	Narrow to Wide
11	Zoom (Segment 2)	000 - 255	Narrow to Wide
12	Zoom (Segment 3)	000 - 255	Narrow to Wide
13	Device settings (all settings are executed after holding value for 3 seconds) (please read remark 1*)	000 - 005	No function
		006 - 007	Blackout while P/T moving On
		008 - 009	Blackout while P/T moving Off
		010 - 017	No function
		018 - 019	Sleep Mode On
		020 - 021	Sleep Mode Off/Wake Up
		022 - 024	No function
		025 - 025	Record User Scene 1
		026 - 026	Record User Scene 2
		027 - 027	Record User Scene 3
		028 - 028	Record User Scene 4
		029 - 029	Record User Scene 5
		030 - 030	Record User Scene 6
		031 - 031	Record User Scene 7
		032 - 032	Record User Scene 8
		033 - 041	No function
		042 - 043	Invert Pan On
044 - 045	Invert Pan Off		
046 - 047	Invert Tilt On		
048 - 049	Invert Tilt Off		
		050 - 051	Pan Angle 540°

13	Device settings (all settings are executed after holding value for 3 seconds) (please read remark 1*)	052	-	053	Pan Angle 630°
		054	-	057	No Function
		058	-	059	Pixel Mirroring Off
		060	-	061	Pixel Mirroring Horizontal
		062	-	063	Pixel Mirroring Vertical
		064	-	065	Pixel Mirroring Horizontal + Vertical
		066	-	073	No function
		074	-	075	Dimmer Response LED
		076	-	077	Dimmer Response Halogen
		078	-	081	No function
		082	-	083	DTW (Redshift) On
		084	-	085	DTW (Redshift) Off
		086	-	093	No function
		094	-	095	Silent movement On
		096	-	097	Silent movement Off
		098	-	099	Fan Auto
		100	-	101	Fan Off
		102	-	103	Fan Constant Low
		104	-	105	Fan Constant Medium
		106	-	107	Fan Constant High
		108	-	119	No function
		120	-	121	PWM 1 (650 Hz)
		122	-	123	PWM 2 (1530 Hz)
		124	-	125	PWM 3 (3600 Hz)
		126	-	127	PWM 4 (12000 Hz)
		128	-	129	PWM 5 (18900 Hz)
		130	-	131	PWM 6 (25000 Hz)
		132	-	133	RAW
		134	-	135	Factory Calibration
		136	-	137	User Calibration
		138	-	139	Smart Calibration
		140	-	141	Display Always On
142	-	143	Display Off after 20s		
144	-	163	No function		
164	-	165	Dimmer Curve Linear		
166	-	167	Dimmer Curve Exponential		
168	-	169	Dimmer Curve Logarithmic		
170	-	171	Dimmer Curve S-Curve		
172	-	221	No function		
222	-	223	Reset Pan / Tilt		
224	-	233	No function		

13	Device settings (all settings are executed after holding value for 3 seconds) (please read remark 1*)	234	-	235	Reset Head
		236	-	237	Reset All
		238	-	239	No function
		240	-	241	Load Factory Defaults
		242	-	243	Load Factory Defaults (without User Scenes & Loops)
		244	-	245	Load User Default A
		246	-	247	Load User Default B
		248	-	249	Load User Default C
250	-	255	no function		
14	Red 1	000	-	255	0% to 100%
15	Green 1	000	-	255	0% to 100%
16	Blue 1	000	-	255	0% to 100%
17	Lime 1	000	-	255	0% to 100%
18	Red 2	000	-	255	0% to 100%
19	Green 2	000	-	255	0% to 100%
20	Blue 2	000	-	255	0% to 100%
21	Lime 2	000	-	255	0% to 100%
22	Red 3	000	-	255	0% to 100%
23	Green 3	000	-	255	0% to 100%
24	Blue 3	000	-	255	0% to 100%
25	Lime 3	000	-	255	0% to 100%
26	Red 4	000	-	255	0% to 100%
27	Green 4	000	-	255	0% to 100%
28	Blue 4	000	-	255	0% to 100%
29	Lime 4	000	-	255	0% to 100%
30	Red 5	000	-	255	0% to 100%
31	Green 5	000	-	255	0% to 100%
32	Blue 5	000	-	255	0% to 100%
33	Lime 5	000	-	255	0% to 100%
34	Red 6	000	-	255	0% to 100%
35	Green 6	000	-	255	0% to 100%
36	Blue 6	000	-	255	0% to 100%
37	Lime 6	000	-	255	0% to 100%
38	Red 7	000	-	255	0% to 100%
39	Green 7	000	-	255	0% to 100%
40	Blue 7	000	-	255	0% to 100%
41	Lime 7	000	-	255	0% to 100%
42	Red 8	000	-	255	0% to 100%
43	Green 8	000	-	255	0% to 100%
44	Blue 8	000	-	255	0% to 100%

45	Lime 8	000	-	255	0% to 100%
46	Red 9	000	-	255	0% to 100%
47	Green 9	000	-	255	0% to 100%
48	Blue 9	000	-	255	0% to 100%
49	Lime 9	000	-	255	0% to 100%
50	Red 10	000	-	255	0% to 100%
51	Green 10	000	-	255	0% to 100%
52	Blue 10	000	-	255	0% to 100%
53	Lime 10	000	-	255	0% to 100%
54	Red 11	000	-	255	0% to 100%
55	Green 11	000	-	255	0% to 100%
56	Blue 11	000	-	255	0% to 100%
57	Lime 11	000	-	255	0% to 100%
58	Red 12	000	-	255	0% to 100%
59	Green 12	000	-	255	0% to 100%
60	Blue 12	000	-	255	0% to 100%
61	Lime 12	000	-	255	0% to 100%
62	Red 13	000	-	255	0% to 100%
63	Green 13	000	-	255	0% to 100%
64	Blue 13	000	-	255	0% to 100%
65	Lime 13	000	-	255	0% to 100%
66	Red 14	000	-	255	0% to 100%
67	Green 14	000	-	255	0% to 100%
68	Blue 14	000	-	255	0% to 100%
69	Lime 14	000	-	255	0% to 100%
70	Red 15	000	-	255	0% to 100%
71	Green 15	000	-	255	0% to 100%
72	Blue 15	000	-	255	0% to 100%
73	Lime 15	000	-	255	0% to 100%
74	Red 16	000	-	255	0% to 100%
75	Green 16	000	-	255	0% to 100%
76	Blue 16	000	-	255	0% to 100%
77	Lime 16	000	-	255	0% to 100%
78	Red 17	000	-	255	0% to 100%
79	Green 17	000	-	255	0% to 100%
80	Blue 17	000	-	255	0% to 100%
81	Lime 17	000	-	255	0% to 100%
82	Red 18	000	-	255	0% to 100%
83	Green 18	000	-	255	0% to 100%
84	Blue 18	000	-	255	0% to 100%
85	Lime 18	000	-	255	0% to 100%

ENGLISH	86	Red 19	000	-	255	0% to 100%
	87	Green 19	000	-	255	0% to 100%
	88	Blue 19	000	-	255	0% to 100%
	89	Lime 19	000	-	255	0% to 100%
	90	Red 20	000	-	255	0% to 100%
DEUTSCH	91	Green 20	000	-	255	0% to 100%
	92	Blue 20	000	-	255	0% to 100%
	93	Lime 20	000	-	255	0% to 100%
	94	Red 21	000	-	255	0% to 100%
	95	Green 21	000	-	255	0% to 100%
FRANCAIS	96	Blue 21	000	-	255	0% to 100%
	97	Lime 21	000	-	255	0% to 100%
	98	Red 22	000	-	255	0% to 100%
	99	Green 22	000	-	255	0% to 100%
	100	Blue 22	000	-	255	0% to 100%
ESPAÑOL	101	Lime 22	000	-	255	0% to 100%
	102	Red 23	000	-	255	0% to 100%
	103	Green 23	000	-	255	0% to 100%
	104	Blue 23	000	-	255	0% to 100%
	105	Lime 23	000	-	255	0% to 100%
POLSKI	106	Red 24	000	-	255	0% to 100%
	107	Green 24	000	-	255	0% to 100%
	108	Blue 24	000	-	255	0% to 100%
	109	Lime 24	000	-	255	0% to 100%
	110	Red 25	000	-	255	0% to 100%
ITALIANO	111	Green 25	000	-	255	0% to 100%
	112	Blue 25	000	-	255	0% to 100%
	113	Lime 25	000	-	255	0% to 100%
	114	Red 26	000	-	255	0% to 100%
	115	Green 26	000	-	255	0% to 100%
DMX	116	Blue 26	000	-	255	0% to 100%
	117	Lime 26	000	-	255	0% to 100%
	118	Red 27	000	-	255	0% to 100%
	119	Green 27	000	-	255	0% to 100%
	120	Blue 27	000	-	255	0% to 100%
	121	Lime 27	000	-	255	0% to 100%
	122	Red 28	000	-	255	0% to 100%
	123	Green 28	000	-	255	0% to 100%
	124	Blue 28	000	-	255	0% to 100%
	125	Lime 28	000	-	255	0% to 100%
	126	Red 29	000	-	255	0% to 100%

127	Green 29	000	-	255	0% to 100%
128	Blue 29	000	-	255	0% to 100%
129	Lime 29	000	-	255	0% to 100%
130	Red 30	000	-	255	0% to 100%
131	Green 30	000	-	255	0% to 100%
132	Blue 30	000	-	255	0% to 100%
133	Lime 30	000	-	255	0% to 100%
134	Red 31	000	-	255	0% to 100%
135	Green 31	000	-	255	0% to 100%
136	Blue 31	000	-	255	0% to 100%
137	Lime 31	000	-	255	0% to 100%
138	Red 32	000	-	255	0% to 100%
139	Green 32	000	-	255	0% to 100%
140	Blue 32	000	-	255	0% to 100%
141	Lime 32	000	-	255	0% to 100%
142	Ring Red (Segment 1)	000	-	255	0% to 100%
143	Ring Green (Segment 1)	000	-	255	0% to 100%
144	Ring Blue (Segment 1)	000	-	255	0% to 100%
145	Ring Red (Segment 2)	000	-	255	0% to 100%
146	Ring Green (Segment 2)	000	-	255	0% to 100%
147	Ring Blue (Segment 2)	000	-	255	0% to 100%
148	Ring Red (Segment 3)	000	-	255	0% to 100%
149	Ring Green (Segment 3)	000	-	255	0% to 100%
150	Ring Blue (Segment 3)	000	-	255	0% to 100%
151	Ring Red (Segment 4)	000	-	255	0% to 100%
152	Ring Green (Segment 4)	000	-	255	0% to 100%
153	Ring Blue (Segment 4)	000	-	255	0% to 100%
154	Ring Red (Segment 5)	000	-	255	0% to 100%

155	Ring Green (Segment 5)	000	-	255	0% to 100%
156	Ring Blue (Segment 5)	000	-	255	0% to 100%
157	Ring Red (Segment 6)	000	-	255	0% to 100%
158	Ring Green (Segment 6)	000	-	255	0% to 100%
159	Ring Blue (Segment 6)	000	-	255	0% to 100%
160	Ring Red (Segment 7)	000	-	255	0% to 100%
161	Ring Green (Segment 7)	000	-	255	0% to 100%
162	Ring Blue (Segment 7)	000	-	255	0% to 100%
163	Ring Red (Segment 8)	000	-	255	0% to 100%
164	Ring Green (Segment 8)	000	-	255	0% to 100%
165	Ring Blue (Segment 8)	000	-	255	0% to 100%

**445CH
RGLB
Pixel
Full**

Channel	Function	Values			
1	Pan	000	-	255	0% to 100%
2	Pan fine	000	-	255	
3	Tilt	000	-	255	0% to 100%
4	Tilt fine	000	-	255	
5	Dimmer (Segment 1, 2 & 3)	000	-	255	0% to 100%
6	Dimmer fine (Segment 1, 2 & 3)	000	-	255	
7	Strobe Functions (Segment 1, 2 & 3)	000	-	005	Open
		006	-	010	Closed
		011	-	022	Ramp up/down slow to fast
		023	-	033	Ramp up/down random slow to fast
		034	-	045	Ramp up slow to fast

7	Strobe Functions (Segment 1, 2 & 3)	046	-	056	Ramp up random slow to fast
		057	-	068	Ramp down slow to fast
		069	-	079	Ramp down random slow to fast
		080	-	102	Random Strobe effect slow to fast
		103	-	127	Strobe Break effect 5s to 1s (Short burst with break)
		128	-	250	Strobe slow to fast (<1Hz to 20Hz)
		251	-	255	Open
8	Red	000	-	255	0% to 100%
9	Red fine	000	-	255	
10	Green	000	-	255	0% to 100%
11	Green fine	000	-	255	
12	Blue	000	-	255	0% to 100%
13	Blue fine	000	-	255	
14	Lime	000	-	255	0% to 100%
15	Lime fine	000	-	255	
16	Colour Temper- ature (affects Colour Mixing)	000	-	005	Off
		006	-	006	Warm white
		007	-	046	Warm white to 2700K
		047	-	047	Bulb White (2700K)
		048	-	087	2700K to 3200K
		088	-	088	Halogen White (3200K)
		089	-	128	3200K to 4000K
		129	-	129	Neutral White (4000K)
		130	-	169	4000K to 5600K
		170	-	170	Studio White (5600K)
		171	-	210	5600K to 6500K
		211	-	211	Daylight White (6500K)
		212	-	251	6500K to Cold white
		252	-	255	Cold white
17	Tint (affects Col- our Temperature)	000	-	000	Off
		001	-	127	Magenta -> Neutral
		128	-	128	neutral
		129	-	255	Neutral -> Green
18	Ring Dimmer	000	-	255	0% to 100%
19	Ring Strobe	000	-	005	Open
		006	-	010	Closed
		011	-	022	Ramp up/down slow to fast
		023	-	033	Ramp up/down random slow to fast
		034	-	045	Ramp up slow to fast
		046	-	056	Ramp up random slow to fast

19	Ring Strobe	057	-	068	Ramp down slow to fast
		069	-	079	Ramp down random slow to fast
		080	-	102	Random Strobe effect slow to fast
		103	-	127	Strobe Break effect 5s to 1s (Short burst with break)
		128	-	250	Strobe slow to fast (<1Hz to 20Hz)
		251	-	255	Open
20	Zoom (Segment 1)	000	-	255	Narrow to Wide
21	Zoom (Segment 2)	000	-	255	Narrow to Wide
22	Zoom (Segment 3)	000	-	255	Narrow to Wide
23	Device settings (all settings are executed after holding value for 3 seconds) (please read remark 1*)	000	-	005	No function
		006	-	007	Blackout while P/T moving On
		008	-	009	Blackout while P/T moving Off
		010	-	017	No function
		018	-	019	Sleep Mode On
		020	-	021	Sleep Mode Off/Wake Up
		022	-	024	No function
		025	-	025	Record User Scene 1
		026	-	026	Record User Scene 2
		027	-	027	Record User Scene 3
		028	-	028	Record User Scene 4
		029	-	029	Record User Scene 5
		030	-	030	Record User Scene 6
		031	-	031	Record User Scene 7
		032	-	032	Record User Scene 8
		033	-	041	No function
		042	-	043	Invert Pan On
		044	-	045	Invert Pan Off
		046	-	047	Invert Tilt On
		048	-	049	Invert Tilt Off
		050	-	051	Pan Angle 540°
		052	-	053	Pan Angle 630°
		054	-	057	No Function
		058	-	059	Pixel Mirroring Off
		060	-	061	Pixel Mirroring Horizontal
		062	-	063	Pixel Mirroring Vertical
064	-	065	Pixel Mirroring Horizontal + Vertical		
066	-	073	No function		

23	Device settings (all settings are executed after holding value for 3 seconds) (please read remark 1*)	074	-	075	Dimmer Response LED
		076	-	077	Dimmer Response Halogen
		078	-	081	No function
		082	-	083	DTW (Redshift) On
		084	-	085	DTW (Redshift) Off
		086	-	093	No function
		094	-	095	Silent movement On
		096	-	097	Silent movement Off
		098	-	099	Fan Auto
		100	-	101	Fan Off
		102	-	103	Fan Constant Low
		104	-	105	Fan Constant Medium
		106	-	107	Fan Constant High
		108	-	119	No function
		120	-	121	PWM 1 (650 Hz)
		122	-	123	PWM 2 (1530 Hz)
		124	-	125	PWM 3 (3600 Hz)
		126	-	127	PWM 4 (12000 Hz)
		128	-	129	PWM 5 (18900 Hz)
		130	-	131	PWM 6 (25000 Hz)
		132	-	133	RAW
		134	-	135	Factory Calibration
		136	-	137	User Calibration
		138	-	139	Smart Calibration
		140	-	141	Display Always On
		142	-	143	Display Off after 20s
		144	-	163	No function
		164	-	165	Dimmer Curve Linear
		166	-	167	Dimmer Curve Exponential
		168	-	169	Dimmer Curve Logarithmic
		170	-	171	Dimmer Curve S-Curve
		172	-	221	No function
		222	-	223	Reset Pan / Tilt
		224	-	233	No function
		234	-	235	Reset Head
		236	-	237	Reset All
238	-	239	No function		
240	-	241	Load Factory Defaults		
242	-	243	Load Factory Defaults (without User Scenes & Loops)		

ENGLISH	23	Device settings (all settings are executed after holding value for 3 seconds) (please read remark 1*)	244	-	245	Load User Default A	
			246	-	247	Load User Default B	
			248	-	249	Load User Default C	
			250	-	255	No function	
DEUTSCH	24	Red 1	000	-	255	0% to 100%	
	25	Green 1	000	-	255	0% to 100%	
	26	Blue 1	000	-	255	0% to 100%	
	27	Lime 1	000	-	255	0% to 100%	
	28	Red 2	000	-	255	0% to 100%	
	29	Green 2	000	-	255	0% to 100%	
	30	Blue 2	000	-	255	0% to 100%	
	31	Lime 2	000	-	255	0% to 100%	
	32	Red 3	000	-	255	0% to 100%	
FRANCAIS	33	Green 3	000	-	255	0% to 100%	
	34	Blue 3	000	-	255	0% to 100%	
	35	Lime 3	000	-	255	0% to 100%	
	36	Red 4	000	-	255	0% to 100%	
	37	Green 4	000	-	255	0% to 100%	
	38	Blue 4	000	-	255	0% to 100%	
	39	Lime 4	000	-	255	0% to 100%	
	40	Red 5	000	-	255	0% to 100%	
	41	Green 5	000	-	255	0% to 100%	
ESPAÑOL	42	Blue 5	000	-	255	0% to 100%	
	43	Lime 5	000	-	255	0% to 100%	
	44	Red 6	000	-	255	0% to 100%	
	45	Green 6	000	-	255	0% to 100%	
	46	Blue 6	000	-	255	0% to 100%	
	47	Lime 6	000	-	255	0% to 100%	
	48	Red 7	000	-	255	0% to 100%	
	49	Green 7	000	-	255	0% to 100%	
	50	Blue 7	000	-	255	0% to 100%	
POLSKI	51	Lime 7	000	-	255	0% to 100%	
	52	Red 8	000	-	255	0% to 100%	
	53	Green 8	000	-	255	0% to 100%	
	54	Blue 8	000	-	255	0% to 100%	
	55	Lime 8	000	-	255	0% to 100%	
	56	Red 9	000	-	255	0% to 100%	
	57	Green 9	000	-	255	0% to 100%	
	ITALIANO						
DMX							

58	Blue 9	000	-	255	0% to 100%
59	Lime 9	000	-	255	0% to 100%
60	Red 10	000	-	255	0% to 100%
61	Green 10	000	-	255	0% to 100%
62	Blue 10	000	-	255	0% to 100%
63	Lime 10	000	-	255	0% to 100%
64	Red 11	000	-	255	0% to 100%
65	Green 11	000	-	255	0% to 100%
66	Blue 11	000	-	255	0% to 100%
67	Lime 11	000	-	255	0% to 100%
68	Red 12	000	-	255	0% to 100%
69	Green 12	000	-	255	0% to 100%
70	Blue 12	000	-	255	0% to 100%
71	Lime 12	000	-	255	0% to 100%
72	Red 13	000	-	255	0% to 100%
73	Green 13	000	-	255	0% to 100%
74	Blue 13	000	-	255	0% to 100%
75	Lime 13	000	-	255	0% to 100%
76	Red 14	000	-	255	0% to 100%
77	Green 14	000	-	255	0% to 100%
78	Blue 14	000	-	255	0% to 100%
79	Lime 14	000	-	255	0% to 100%
80	Red 15	000	-	255	0% to 100%
81	Green 15	000	-	255	0% to 100%
82	Blue 15	000	-	255	0% to 100%
83	Lime 15	000	-	255	0% to 100%
84	Red 16	000	-	255	0% to 100%
85	Green 16	000	-	255	0% to 100%
86	Blue 16	000	-	255	0% to 100%
87	Lime 16	000	-	255	0% to 100%
88	Red 17	000	-	255	0% to 100%
89	Green 17	000	-	255	0% to 100%
90	Blue 17	000	-	255	0% to 100%
91	Lime 17	000	-	255	0% to 100%
92	Red 18	000	-	255	0% to 100%
93	Green 18	000	-	255	0% to 100%
94	Blue 18	000	-	255	0% to 100%
95	Lime 18	000	-	255	0% to 100%
96	Red 19	000	-	255	0% to 100%
97	Green 19	000	-	255	0% to 100%
98	Blue 19	000	-	255	0% to 100%

ENGLISH	99	Lime 19	000	-	255	0% to 100%
	100	Red 20	000	-	255	0% to 100%
	101	Green 20	000	-	255	0% to 100%
	102	Blue 20	000	-	255	0% to 100%
DEUTSCH	103	Lime 20	000	-	255	0% to 100%
	104	Red 21	000	-	255	0% to 100%
	105	Green 21	000	-	255	0% to 100%
	106	Blue 21	000	-	255	0% to 100%
	107	Lime 21	000	-	255	0% to 100%
FRANCAIS	108	Red 22	000	-	255	0% to 100%
	109	Green 22	000	-	255	0% to 100%
	110	Blue 22	000	-	255	0% to 100%
	111	Lime 22	000	-	255	0% to 100%
	112	Red 23	000	-	255	0% to 100%
	113	Green 23	000	-	255	0% to 100%
	114	Blue 23	000	-	255	0% to 100%
ESPAÑOL	115	Lime 23	000	-	255	0% to 100%
	116	Red 24	000	-	255	0% to 100%
	117	Green 24	000	-	255	0% to 100%
	118	Blue 24	000	-	255	0% to 100%
	119	Lime 24	000	-	255	0% to 100%
POLSKI	120	Red 25	000	-	255	0% to 100%
	121	Green 25	000	-	255	0% to 100%
	122	Blue 25	000	-	255	0% to 100%
	123	Lime 25	000	-	255	0% to 100%
	124	Red 26	000	-	255	0% to 100%
	125	Green 26	000	-	255	0% to 100%
	126	Blue 26	000	-	255	0% to 100%
	127	Lime 26	000	-	255	0% to 100%
ITALIANO	128	Red 27	000	-	255	0% to 100%
	129	Green 27	000	-	255	0% to 100%
	130	Blue 27	000	-	255	0% to 100%
	131	Lime 27	000	-	255	0% to 100%
	132	Red 28	000	-	255	0% to 100%
	133	Green 28	000	-	255	0% to 100%
DMX	134	Blue 28	000	-	255	0% to 100%
	135	Lime 28	000	-	255	0% to 100%
	136	Red 29	000	-	255	0% to 100%
	137	Green 29	000	-	255	0% to 100%
	138	Blue 29	000	-	255	0% to 100%
	139	Lime 29	000	-	255	0% to 100%

140	Red 30	000	-	255	0% to 100%
141	Green 30	000	-	255	0% to 100%
142	Blue 30	000	-	255	0% to 100%
143	Lime 30	000	-	255	0% to 100%
144	Red 31	000	-	255	0% to 100%
145	Green 31	000	-	255	0% to 100%
146	Blue 31	000	-	255	0% to 100%
147	Lime 31	000	-	255	0% to 100%
148	Red 32	000	-	255	0% to 100%
149	Green 32	000	-	255	0% to 100%
150	Blue 32	000	-	255	0% to 100%
151	Lime 32	000	-	255	0% to 100%
152	Ring Red 1	000	-	255	0% to 100%
153	Ring Green 1	000	-	255	0% to 100%
154	Ring Blue 1	000	-	255	0% to 100%
155	Ring Red 2	000	-	255	0% to 100%
156	Ring Green 2	000	-	255	0% to 100%
157	Ring Blue 2	000	-	255	0% to 100%
158	Ring Red 3	000	-	255	0% to 100%
159	Ring Green 3	000	-	255	0% to 100%
160	Ring Blue 3	000	-	255	0% to 100%
161	Ring Red 4	000	-	255	0% to 100%
162	Ring Green 4	000	-	255	0% to 100%
163	Ring Blue 4	000	-	255	0% to 100%
164	Ring Red 5	000	-	255	0% to 100%
165	Ring Green 5	000	-	255	0% to 100%
166	Ring Blue 5	000	-	255	0% to 100%
167	Ring Red 6	000	-	255	0% to 100%
168	Ring Green 6	000	-	255	0% to 100%
169	Ring Blue 6	000	-	255	0% to 100%
170	Ring Red 7	000	-	255	0% to 100%
171	Ring Green 7	000	-	255	0% to 100%
172	Ring Blue 7	000	-	255	0% to 100%
173	Ring Red 8	000	-	255	0% to 100%
174	Ring Green 8	000	-	255	0% to 100%
175	Ring Blue 8	000	-	255	0% to 100%
176	Ring Red 9	000	-	255	0% to 100%
177	Ring Green 9	000	-	255	0% to 100%
178	Ring Blue 9	000	-	255	0% to 100%
179	Ring Red 10	000	-	255	0% to 100%
180	Ring Green 10	000	-	255	0% to 100%

ENGLISH	181	Ring Blue 10	000	-	255	0% to 100%
	182	Ring Red 11	000	-	255	0% to 100%
	183	Ring Green 11	000	-	255	0% to 100%
DEUTSCH	184	Ring Blue 11	000	-	255	0% to 100%
	185	Ring Red 12	000	-	255	0% to 100%
	186	Ring Green 12	000	-	255	0% to 100%
	187	Ring Blue 12	000	-	255	0% to 100%
	188	Ring Red 13	000	-	255	0% to 100%
	189	Ring Green 13	000	-	255	0% to 100%
FRANCAIS	190	Ring Blue 13	000	-	255	0% to 100%
	191	Ring Red 14	000	-	255	0% to 100%
	192	Ring Green 14	000	-	255	0% to 100%
	193	Ring Blue 14	000	-	255	0% to 100%
	194	Ring Red 15	000	-	255	0% to 100%
	195	Ring Green 15	000	-	255	0% to 100%
ESPAÑOL	196	Ring Blue 15	000	-	255	0% to 100%
	197	Ring Red 16	000	-	255	0% to 100%
	198	Ring Green 16	000	-	255	0% to 100%
	199	Ring Blue 16	000	-	255	0% to 100%
	200	Ring Red 17	000	-	255	0% to 100%
	201	Ring Green 17	000	-	255	0% to 100%
POLSKI	202	Ring Blue 17	000	-	255	0% to 100%
	203	Ring Red 18	000	-	255	0% to 100%
	204	Ring Green 18	000	-	255	0% to 100%
	205	Ring Blue 18	000	-	255	0% to 100%
	206	Ring Red 19	000	-	255	0% to 100%
	207	Ring Green 19	000	-	255	0% to 100%
ITALIANO	208	Ring Blue 19	000	-	255	0% to 100%
	209	Ring Red 20	000	-	255	0% to 100%
	210	Ring Green 20	000	-	255	0% to 100%
	211	Ring Blue 20	000	-	255	0% to 100%
	212	Ring Red 21	000	-	255	0% to 100%
	213	Ring Green 21	000	-	255	0% to 100%
DMX	214	Ring Blue 21	000	-	255	0% to 100%
	215	Ring Red 22	000	-	255	0% to 100%
	216	Ring Green 22	000	-	255	0% to 100%
	217	Ring Blue 22	000	-	255	0% to 100%
	218	Ring Red 23	000	-	255	0% to 100%
	219	Ring Green 23	000	-	255	0% to 100%
	220	Ring Blue 23	000	-	255	0% to 100%
	221	Ring Red 24	000	-	255	0% to 100%

222	Ring Green 24	000	-	255	0% to 100%
223	Ring Blue 24	000	-	255	0% to 100%
224	Ring Red 25	000	-	255	0% to 100%
225	Ring Green 25	000	-	255	0% to 100%
226	Ring Blue 25	000	-	255	0% to 100%
227	Ring Red 26	000	-	255	0% to 100%
228	Ring Green 26	000	-	255	0% to 100%
229	Ring Blue 26	000	-	255	0% to 100%
230	Ring Red 27	000	-	255	0% to 100%
231	Ring Green 27	000	-	255	0% to 100%
232	Ring Blue 27	000	-	255	0% to 100%
233	Ring Red 28	000	-	255	0% to 100%
234	Ring Green 28	000	-	255	0% to 100%
235	Ring Blue 28	000	-	255	0% to 100%
236	Ring Red 29	000	-	255	0% to 100%
237	Ring Green 29	000	-	255	0% to 100%
238	Ring Blue 29	000	-	255	0% to 100%
239	Ring Red 30	000	-	255	0% to 100%
240	Ring Green 30	000	-	255	0% to 100%
241	Ring Blue 30	000	-	255	0% to 100%
242	Ring Red 31	000	-	255	0% to 100%
243	Ring Green 31	000	-	255	0% to 100%
244	Ring Blue 31	000	-	255	0% to 100%
245	Ring Red 32	000	-	255	0% to 100%
246	Ring Green 32	000	-	255	0% to 100%
247	Ring Blue 32	000	-	255	0% to 100%
248	Ring Red 33	000	-	255	0% to 100%
249	Ring Green 33	000	-	255	0% to 100%
250	Ring Blue 33	000	-	255	0% to 100%
251	Ring Red 34	000	-	255	0% to 100%
252	Ring Green 34	000	-	255	0% to 100%
253	Ring Blue 34	000	-	255	0% to 100%
254	Ring Red 35	000	-	255	0% to 100%
255	Ring Green 35	000	-	255	0% to 100%
256	Ring Blue 35	000	-	255	0% to 100%
257	Ring Red 36	000	-	255	0% to 100%
258	Ring Green 36	000	-	255	0% to 100%
259	Ring Blue 36	000	-	255	0% to 100%
260	Ring Red 37	000	-	255	0% to 100%
261	Ring Green 37	000	-	255	0% to 100%
262	Ring Blue 37	000	-	255	0% to 100%

ENGLISH	263	Ring Red 38	000	-	255	0% to 100%
	264	Ring Green 38	000	-	255	0% to 100%
	265	Ring Blue 38	000	-	255	0% to 100%
DEUTSCH	266	Ring Red 39	000	-	255	0% to 100%
	267	Ring Green 39	000	-	255	0% to 100%
	268	Ring Blue 39	000	-	255	0% to 100%
FRANCAIS	269	Ring Red 40	000	-	255	0% to 100%
	270	Ring Green 40	000	-	255	0% to 100%
	271	Ring Blue 40	000	-	255	0% to 100%
ESPAÑOL	272	Ring Red 41	000	-	255	0% to 100%
	273	Ring Green 41	000	-	255	0% to 100%
	274	Ring Blue 41	000	-	255	0% to 100%
POLSKI	275	Ring Red 42	000	-	255	0% to 100%
	276	Ring Green 42	000	-	255	0% to 100%
	277	Ring Blue 42	000	-	255	0% to 100%
ITALIANO	278	Ring Red 43	000	-	255	0% to 100%
	279	Ring Green 43	000	-	255	0% to 100%
	280	Ring Blue 43	000	-	255	0% to 100%
DMX	281	Ring Red 44	000	-	255	0% to 100%
	282	Ring Green 44	000	-	255	0% to 100%
	283	Ring Blue 44	000	-	255	0% to 100%
	284	Ring Red 45	000	-	255	0% to 100%
	285	Ring Green 45	000	-	255	0% to 100%
	286	Ring Blue 45	000	-	255	0% to 100%
	287	Ring Red 46	000	-	255	0% to 100%
	288	Ring Green 46	000	-	255	0% to 100%
	289	Ring Blue 46	000	-	255	0% to 100%
	290	Ring Red 47	000	-	255	0% to 100%
	291	Ring Green 47	000	-	255	0% to 100%
	292	Ring Blue 47	000	-	255	0% to 100%
	293	Ring Red 48	000	-	255	0% to 100%
	294	Ring Green 48	000	-	255	0% to 100%
	295	Ring Blue 48	000	-	255	0% to 100%
	296	Ring Red 49	000	-	255	0% to 100%
	297	Ring Green 49	000	-	255	0% to 100%
	298	Ring Blue 49	000	-	255	0% to 100%
	299	Ring Red 50	000	-	255	0% to 100%
	300	Ring Green 50	000	-	255	0% to 100%
	301	Ring Blue 50	000	-	255	0% to 100%
	302	Ring Red 51	000	-	255	0% to 100%
	303	Ring Green 51	000	-	255	0% to 100%

304	Ring Blue 51	000	-	255	0% to 100%
305	Ring Red 52	000	-	255	0% to 100%
306	Ring Green 52	000	-	255	0% to 100%
307	Ring Blue 52	000	-	255	0% to 100%
308	Ring Red 53	000	-	255	0% to 100%
309	Ring Green 53	000	-	255	0% to 100%
310	Ring Blue 53	000	-	255	0% to 100%
311	Ring Red 54	000	-	255	0% to 100%
312	Ring Green 54	000	-	255	0% to 100%
313	Ring Blue 54	000	-	255	0% to 100%
314	Ring Red 55	000	-	255	0% to 100%
315	Ring Green 55	000	-	255	0% to 100%
316	Ring Blue 55	000	-	255	0% to 100%
317	Ring Red 56	000	-	255	0% to 100%
318	Ring Green 56	000	-	255	0% to 100%
319	Ring Blue 56	000	-	255	0% to 100%
320	Ring Red 57	000	-	255	0% to 100%
321	Ring Green 57	000	-	255	0% to 100%
322	Ring Blue 57	000	-	255	0% to 100%
323	Ring Red 58	000	-	255	0% to 100%
324	Ring Green 58	000	-	255	0% to 100%
325	Ring Blue 58	000	-	255	0% to 100%
326	Ring Red 59	000	-	255	0% to 100%
327	Ring Green 59	000	-	255	0% to 100%
328	Ring Blue 59	000	-	255	0% to 100%
329	Ring Red 60	000	-	255	0% to 100%
330	Ring Green 60	000	-	255	0% to 100%
331	Ring Blue 60	000	-	255	0% to 100%
332	Ring Red 61	000	-	255	0% to 100%
333	Ring Green 61	000	-	255	0% to 100%
334	Ring Blue 61	000	-	255	0% to 100%
335	Ring Red 62	000	-	255	0% to 100%
336	Ring Green 62	000	-	255	0% to 100%
337	Ring Blue 62	000	-	255	0% to 100%
338	Ring Red 63	000	-	255	0% to 100%
339	Ring Green 63	000	-	255	0% to 100%
340	Ring Blue 63	000	-	255	0% to 100%
341	Ring Red 64	000	-	255	0% to 100%
342	Ring Green 64	000	-	255	0% to 100%
343	Ring Blue 64	000	-	255	0% to 100%
344	Ring Red 65	000	-	255	0% to 100%

ENGLISH	345	Ring Green 65	000	-	255	0% to 100%
	346	Ring Blue 65	000	-	255	0% to 100%
	347	Ring Red 66	000	-	255	0% to 100%
	348	Ring Green 66	000	-	255	0% to 100%
	349	Ring Blue 66	000	-	255	0% to 100%
DEUTSCH	350	Ring Red 67	000	-	255	0% to 100%
	351	Ring Green 67	000	-	255	0% to 100%
	352	Ring Blue 67	000	-	255	0% to 100%
	353	Ring Red 68	000	-	255	0% to 100%
	354	Ring Green 68	000	-	255	0% to 100%
FRANCAIS	355	Ring Blue 68	000	-	255	0% to 100%
	356	Ring Red 69	000	-	255	0% to 100%
	357	Ring Green 69	000	-	255	0% to 100%
	358	Ring Blue 69	000	-	255	0% to 100%
	359	Ring Red 70	000	-	255	0% to 100%
ESPAÑOL	360	Ring Green 70	000	-	255	0% to 100%
	361	Ring Blue 70	000	-	255	0% to 100%
	362	Ring Red 71	000	-	255	0% to 100%
	363	Ring Green 71	000	-	255	0% to 100%
	364	Ring Blue 71	000	-	255	0% to 100%
POLSKI	365	Ring Red 72	000	-	255	0% to 100%
	366	Ring Green 72	000	-	255	0% to 100%
	367	Ring Blue 72	000	-	255	0% to 100%
	368	Ring Red 73	000	-	255	0% to 100%
	369	Ring Green 73	000	-	255	0% to 100%
ITALIANO	370	Ring Blue 73	000	-	255	0% to 100%
	371	Ring Red 74	000	-	255	0% to 100%
	372	Ring Green 74	000	-	255	0% to 100%
	373	Ring Blue 74	000	-	255	0% to 100%
	374	Ring Red 75	000	-	255	0% to 100%
DMX	375	Ring Green 75	000	-	255	0% to 100%
	376	Ring Blue 75	000	-	255	0% to 100%
	377	Ring Red 76	000	-	255	0% to 100%
	378	Ring Green 76	000	-	255	0% to 100%
	379	Ring Blue 76	000	-	255	0% to 100%
	380	Ring Red 77	000	-	255	0% to 100%
	381	Ring Green 77	000	-	255	0% to 100%
	382	Ring Blue 77	000	-	255	0% to 100%
	383	Ring Red 78	000	-	255	0% to 100%
	384	Ring Green 78	000	-	255	0% to 100%
	385	Ring Blue 78	000	-	255	0% to 100%

386	Ring Red 79	000	-	255	0% to 100%
387	Ring Green 79	000	-	255	0% to 100%
388	Ring Blue 79	000	-	255	0% to 100%
389	Ring Red 80	000	-	255	0% to 100%
390	Ring Green 80	000	-	255	0% to 100%
391	Ring Blue 80	000	-	255	0% to 100%
392	Ring Red 81	000	-	255	0% to 100%
393	Ring Green 81	000	-	255	0% to 100%
394	Ring Blue 81	000	-	255	0% to 100%
395	Ring Red 82	000	-	255	0% to 100%
396	Ring Green 82	000	-	255	0% to 100%
397	Ring Blue 82	000	-	255	0% to 100%
398	Ring Red 83	000	-	255	0% to 100%
399	Ring Green 83	000	-	255	0% to 100%
400	Ring Blue 83	000	-	255	0% to 100%
401	Ring Red 84	000	-	255	0% to 100%
402	Ring Green 84	000	-	255	0% to 100%
403	Ring Blue 84	000	-	255	0% to 100%
404	Ring Red 85	000	-	255	0% to 100%
405	Ring Green 85	000	-	255	0% to 100%
406	Ring Blue 85	000	-	255	0% to 100%
407	Ring Red 86	000	-	255	0% to 100%
408	Ring Green 86	000	-	255	0% to 100%
409	Ring Blue 86	000	-	255	0% to 100%
410	Ring Red 87	000	-	255	0% to 100%
411	Ring Green 87	000	-	255	0% to 100%
412	Ring Blue 87	000	-	255	0% to 100%
413	Ring Red 88	000	-	255	0% to 100%
414	Ring Green 88	000	-	255	0% to 100%
415	Ring Blue 88	000	-	255	0% to 100%
416	Ring Red 89	000	-	255	0% to 100%
417	Ring Green 89	000	-	255	0% to 100%
418	Ring Blue 89	000	-	255	0% to 100%
419	Ring Red 90	000	-	255	0% to 100%
420	Ring Green 90	000	-	255	0% to 100%
421	Ring Blue 90	000	-	255	0% to 100%
422	Ring Red 91	000	-	255	0% to 100%
423	Ring Green 91	000	-	255	0% to 100%
424	Ring Blue 91	000	-	255	0% to 100%
425	Ring Red 92	000	-	255	0% to 100%
426	Ring Green 92	000	-	255	0% to 100%

427	Ring Blue 92	000	-	255	0% to 100%
428	Ring Red 93	000	-	255	0% to 100%
429	Ring Green 93	000	-	255	0% to 100%
430	Ring Blue 93	000	-	255	0% to 100%
431	Ring Red 94	000	-	255	0% to 100%
432	Ring Green 94	000	-	255	0% to 100%
433	Ring Blue 94	000	-	255	0% to 100%
434	Ring Red 95	000	-	255	0% to 100%
435	Ring Green 95	000	-	255	0% to 100%
436	Ring Blue 95	000	-	255	0% to 100%
437	Ring Red 96	000	-	255	0% to 100%
438	Ring Green 96	000	-	255	0% to 100%
439	Ring Blue 96	000	-	255	0% to 100%
440	Ring Red 97	000	-	255	0% to 100%
441	Ring Green 97	000	-	255	0% to 100%
442	Ring Blue 97	000	-	255	0% to 100%
443	Ring Red 98	000	-	255	0% to 100%
444	Ring Green 98	000	-	255	0% to 100%
445	Ring Blue 98	000	-	255	0% to 100%

EN: (1*) After the adjustments have been made, set the value to 000 to avoid disturbance by endless function call.

DE: (1*) Nachdem die Einstellungen vorgenommen wurden, stellen Sie den Wert auf 000 ein, um Störungen durch endlosen Funktionsaufruf zu vermeiden.

FR: (1*) Une fois les ajustements effectués, réglez la valeur sur 000 pour éviter les perturbations par appel de fonction sans fin.

ES: (1*) Después de realizar los ajustes, establezca el valor en 000 para evitar perturbaciones mediante una llamada de función sin fin.

PL: (1*) Po dokonaniu ustawień ustaw wartość na 000, aby uniknąć zakłóceń przez niekończące się wywołanie funkcji.

IT: (1*) Dopo aver effettuato le regolazioni, impostare il valore su 000 per evitare disturbi causati da una chiamata a funzione infinita.



CAMEOLIGHT.COM

Adam Hall GmbH

Adam-Hall-Str. 1 | 61267 Neu-Anspach | Germany

Phone: +49 6081 9419-0 | adamhall.com

Adam Hall Ltd. | The Seedbed Business Centre | SS3 9QY Essex | United Kingdom



REV: 01