

USER'S MANUAL  
BEDIENUNGSANLEITUNG  
MANUEL D'UTILISATION  
MANUAL DE USUARIO  
INSTRUKCJA OBSŁUGI  
MANUALE D'USO



Featuring



WIRELESS SOLUTION  
MADE IN SWEDEN



# ZENIT® W600 TW

OUTDOOR LED WASH LIGHT TUNABLE WHITE VERSION  
CLZW600TW

# **CONTENTS / INHALTSVERZEICHNIS / CONTENU / CONTENIDO / TREŚĆ / CONTENUTO**

## **ENGLISH**

INFORMATION ON THIS USER MANUAL	5
APPROPRIATE USE	5
DEFINITIONS AND SYMBOL EXPLANATIONS	5
SAFETY INSTRUCTIONS	6
NOTES ON PORTABLE OUTDOOR DEVICES INCLUDED	10
INTRODUCTION	10
CONNECTIONS, OPERATING AND DISPLAY ELEMENTS	11
OPERATION	13
SETUP AND INSTALLATION	22
CARE, MAINTENANCE AND REPAIR	23
OPTIONAL ACCESSORIES	25
DMX TECHNOLOGY	26
TECHNICAL DATA	28
EXPLANATION OF IP PROTECTION CLASS	29
MINIMUM DISTANCE TO ILLUMINATED SURFACE	30
MINIMUM DISTANCE TO NORMALLY FLAMMABLE MATERIALS	30
DISPOSAL	30
MANUFACTURER'S DECLARATIONS	30

## **DEUTSCH**

INFORMATIONEN ZU DIESER BEDIENUNGSANLEITUNG	32
BESTIMMUNGSGEMÄSSER GEBRAUCH	32
BEGRIFFS- UND SYMBOLERKLÄRUNGEN	32
SICHERHEITSHINWEISE	33
HINWEISE FÜR ORTSVERÄNDERLICHE OUTDOOR-GERÄTE	38
LIEFERUMFANG	38
EINFÜHRUNG	39
ANSCHLÜSSE, BEDIEN- UND ANZEIGEELEMENTE	39
BEDIENUNG	42
AUFSTELLUNG UND MONTAGE	51
PFLEGE, WARTUNG UND REPARATUR	52
OPTIONALES ZUBEHÖR	54
DMX TECHNIK	55
TECHNISCHE DATEN	57
ERLÄUTERUNGEN ZUR IP-SCHUTZART	58
MINDESTABSTAND ZUR BELEUCHTETEN FLÄCHE	59
MINDESTABSTAND ZU NORMAL ENTFLAMMBAREN MATERIALIEN	59
ENTSORGUNG	59
HERSTELLERERKLÄRUNGEN	60

# **CONTENTS / INHALTSVERZEICHNIS / CONTENU / CONTENIDO / TREŠĆ / CONTENUTO**

## **FRANÇAIS**

INFORMATIONS CONCERNANT LE PRÉSENT MANUEL	61
UTILISATION CONFORME	61
EXPLICATIONS DES TERMES ET DES SYMBOLES	61
CONSIGNES DE SÉCURITÉ	62
REMARQUES CONCERNANT LES APPAREILS D'EXTÉRIEUR MOBILES	67
CONTENU DE LA LIVRAISON	67
PRÉSENTATION	67
RACCORDEMENTS, ÉLÉMENTS DE COMMANDE ET D'AFFICHAGE	68
UTILISATION	70
INSTALLATION ET MONTAGE	80
ENTRETIEN, MAINTENANCE ET RÉPARATION	81
ACCESSOIRES DISPONIBLES EN OPTION	83
TECHNOLOGIE DMX	84
CARACTÉRISTIQUES TECHNIQUES	86
EXPLICATIONS RELATIVES À L'INDICE DE PROTECTION IP	87
ÉLIMINATION	88
DISTANCE MINIMALE PAR RAPPORT À LA SURFACE ÉCLAIRÉE	88
DISTANCE MINIMALE PAR RAPPORT AUX MATÉRIAUX NORMALEMENT INFLAMMABLES	88
DÉCLARATIONS DU FABRICANT	89

## **ESPAÑOL**

INFORMACIÓN SOBRE ESTE MANUAL	90
USO PREVISTO	90
TÉRMINOS Y SÍMBOLOS	90
INSTRUCCIONES DE SEGURIDAD	91
INDICACIONES PARA EQUIPOS PORTÁTILES DE EXTERIOR	96
VOLUMEN DE SUMINISTRO	96
INTRODUCCIÓN	96
CONEXIONES, ELEMENTOS DE MANDO Y ELEMENTOS DE VISUALIZACIÓN	97
FUNCIONAMIENTO	100
INSTALACIÓN Y MONTAJE	109
CUIDADO, MANTENIMIENTO Y REPARACIÓN	110
ACCESORIOS OPCIONALES	112
TECNOLOGÍA DMX	113
DATOS TÉCNICOS	115
EXPLICACIÓN SOBRE LA CLASE DE PROTECCIÓN IP	116
DISTANCIA MÍNIMA CON RESPECTO A LA SUPERFICIE ILUMINADA	117
DISTANCIA MÍNIMA CON RESPECTO A MATERIALES NORMALMENTE INFLAMABLES	117
ELIMINACIÓN	117
DECLARACIONES DEL FABRICANTE	118

# **CONTENTS / INHALTSVERZEICHNIS / CONTENU / CONTENIDO / TREŚĆ / CONTENUTO**

## **POLSKI**

INFORMACJE DOTYCZĄCE NINIEJSZEJ INSTRUKCJI OBSŁUGI	119
UŻYTKOWANIE ZGODNIE Z PRZEZNACZENIEM	119
OBJAŚNIENIA TERMINÓW I SYMBOLI	119
ZASADY BEZPIECZEŃSTWA	120
UWAGI DOTYCZĄCE PRZENOŚNEGO SPRZĘTU ZEWNĘTRZNEGO	125
ZAKRES DOSTAWY	125
WPROWADZENIE	126
PRZYŁĄCZA, ELEMENTY OBSŁUGI I WSKAŹNIKI	126
OBSŁUGA	128
USTAWIANIE I MONTAŻ	138
CZYSZCZENIE, KONSERWACJA I NAPRAWY	139
OPCJONALNE AKCESORIA	141
TECHNIKA DMX	142
DANE TECHNICZNE	144
OBJAŚNIENIA DOTYCZĄCE STOPNIA OCHRONY IP	145
UTYLIZACJA	146
DEKLARACJE PRODUCENTA	146
MINIMALNA ODLEGŁOŚĆ OD POWIERZCHNI OŚWIETLONEJ	146
MINIMALNA ODLEGŁOŚĆ OD NORMALNIE ŁATWOPALNYCH MATERIAŁÓW	146

## **ITALIANO**

INFORMAZIONI SUL PRESENTE MANUALE DI ISTRUZIONI	148
UTILIZZO CONFORME	148
SPIEGAZIONE DI CONCETTI E SIMBOLI	148
INDICAZIONI SULLA SICUREZZA	149
AVVERTENZE PER DISPOSITIVI PORTATILI PER ESTERNI	154
DOTAZIONE	154
INTRODUZIONE	155
CONNETTORI, ELEMENTI DI COMANDO E VISUALIZZAZIONE	155
UTILIZZO	158
INSTALLAZIONE E MONTAGGIO	167
PULIZIA, MANUTENZIONE E RIPARAZIONE	168
ACCESSORI OPZIONALI	170
TECNOLOGIA DMX	171
DATI TECNICI	173
SPIEGAZIONI SULLA PROTEZIONE IP	175
SMALTIMENTO	176
DICHIARAZIONI DEL PRODUTTORE	176
DISTANZA MINIMA DALLA SUPERFICIE ILLUMINATA	176
DISTANZA MINIMA DAI MATERIALI NORMALMENTE INFIAMMABILI	176

## **DMX**

DMX CONTROL / DMX STEUERUNG / PILOTAGE DMX / CONTROL DMX / STEROWANIE DMX / CONTROLLO DMX	178
--	-----

## YOU HAVE MADE THE RIGHT CHOICE!

This device has been developed and manufactured to the highest quality standards to ensure many years of problem-free operation. Please read this manual carefully to be able to use your new Cameo product quickly and optimally. Further information about Cameo Light is available on our website **CAMEOLIGHT.com**.

## INFORMATION ON THIS USER MANUAL

- Read the safety instructions and the entire manual carefully before use.
- Observe the warnings on the device and in the user manual.
- Always keep the user manual within reach.
- If you sell or pass on the device, it is important to ensure you pass on this user manual, as it is an integral part of the product.

## APPROPRIATE USE

This product is a device for event technology!

The product has been developed for professional use in the field of event technology and is not suitable for use as domestic lighting.

Furthermore, this product is only intended for qualified users with specialist knowledge of event technology!

Use of the product outside the specified technical data and operating conditions is considered inappropriate!

Liability for damage and third-party damage to persons and property due to inappropriate use is excluded!

The product is not suitable for:

- persons (including children) with limited physical, sensory or mental abilities or lack of experience and knowledge.
- children (children must be instructed not to play with the device).

## DEFINITIONS AND SYMBOL EXPLANATIONS

1. **HAZARD:** The word HAZARD, possibly in combination with a symbol, indicates situations in which there is an immediate danger or risk of potentially fatal injury.
2. **WARNING:** The word HAZARD, possibly in combination with a symbol, indicates situations in which there is an immediate danger or risk of potentially fatal injury.
3. **CAUTION:** The word CAUTION, possibly in combination with a symbol, indicates situations or conditions that could result in injury.
4. **ATTENTION:** The word ATTENTION, possibly in combination with a symbol, indicates situations or conditions that could result in damage to property and/or the environment.



This symbol identifies hazards that can cause electric shock.



This symbol identifies danger points or hazardous situations.



This symbol indicates hazards caused by hot surfaces.



This symbol indicates hazards caused by intense light sources.



This symbol indicates a device in which there are no user-replaceable parts.



This symbol indicates additional information relating to use of the product.

## SAFETY INSTRUCTIONS



### HAZARD:

1. Do not open the device and do not perform any modifications.
2. If your device no longer functions properly, if liquids or objects get inside it or if it has been damaged in any other way, switch it off immediately and disconnect it from the mains. The device may be repaired only by authorised repair technicians.
3. For devices of protection class 1, the protective conductor must be connected correctly. Never disconnect the protective conductor. Devices of protection class 2 do not have a protective conductor.
4. Ensure that live cables are not kinked or otherwise mechanically damaged.
5. Never bypass the device fuse.



### WARNING:

1. The device must not be put into operation if it shows obvious signs of damage.
2. The device may only be installed in a voltage-free state.
3. If the power cord of the device is damaged, the device must not be used.
4. Permanently connected mains cables may only be replaced by a qualified person.

**CAUTION:**

1. Do not put the device into operation immediately if it has been exposed to extreme temperature fluctuations (for example, after transportation). Moisture and condensation can damage the device. Do not switch on the device until it has reached room temperature.
2. Ensure that the voltage and frequency of the mains supply match the values specified on the device. If the device has a voltage selector switch, do not connect the device until it has been set correctly. Use only suitable power cables.
3. To disconnect the device from the mains on all poles, it is not sufficient to press the on/off switch on the device.
4. Make sure that the fuse used corresponds to the type printed on the device.
5. Ensure that suitable measures have been taken against overvoltage (e.g. lightning strikes).
6. Observe the specified maximum output current on devices with a Power Out connection. Ensure that the total current consumption of all connected devices does not exceed the specified value.
7. Replace pluggable mains cables with original cables only.

**HAZARD**

1. Choking hazard! Plastic bags and small parts must be kept out of reach of persons (including children) with reduced physical, sensory or mental capabilities.
2. Risk of falling! Make sure that the device is securely installed and will not fall down. Only use suitable stands or mountings (particularly for fixed installations). Make sure that accessories are correctly installed and secured. Ensure that applicable safety regulations are observed.

**WARNING:**

1. Use the device in the prescribed manner only.
2. Operate the device using only accessories of the type recommended and supplied by the manufacturer.
3. Observe safety regulations applicable in your country during installation.
4. After connecting the device, ensure that all cables are routed so as to avoid damage or accidents, such as from tripping.
5. Always observe the specified minimum distance to normally flammable materials! Unless explicitly stated, the minimum distance is 0.3 m.
6. Always observe the minimum distance to the illuminated surface that can be read on the device!

**CAUTION:**

1. Moving components such as mounting brackets may become jammed.
2. In the case of devices with motor-driven components, there is a risk of injury due to the movement of the device. Sudden movement of the device can cause shock reactions.
3. The housing surface of the device can become very hot during regular operation. Ensure that accidental touching of the housing is not possible. Always allow the device to cool down sufficiently before removal, maintenance work and charging etc.

**CAUTION:**

1. Do not install or use the device in the vicinity of radiators, accumulators, stoves, or other heat sources. Ensure that the device is always installed in such a way that it is sufficiently cooled and cannot overheat.
2. Do not place ignition sources, such as burning candles, near the device.
3. Ventilation openings must not be covered and fans must not be blocked.
4. Use the original packaging or packaging provided by the manufacturer for transport.
5. Avoid shocks or impacts to the device.
6. Observe the IP rating and the ambient conditions such as temperature and humidity according to the specifications.
7. Devices can be further developed on an ongoing basis. In the event of deviating information on operating conditions, performance or other device properties between the user manual and the device labelling, the information on the device always has priority.
8. The device is not suitable for tropical climate zones and for operation at over 2000 m above sea level.
9. Unless explicitly stated, the device is not suitable for operation under marine conditions.

**CAUTION! IMPORTANT INFORMATION REGARDING LIGHTING PRODUCTS!**

1. Never look directly into the beam of light, not even for a short period of time.
2. Never look into the beam of light using optical devices such as a magnifying glass.



3. Stroboscopic effects may cause epileptic seizures in those susceptible!





4. A permanently installed lamp is installed in this lighting unit which must not be replaced by the user. In the event of a fault, please contact your sales partner.



**SIGNAL TRANSMISSION BY RADIO (e.g. W-DMX or audio radio systems):**

The quality and performance of wireless signal transmissions generally depends on the ambient conditions.

The following factors can impact range and signal stability, for example:

Shielding (e.g. masonry, metal structures, water)

High volume of radio traffic (e.g. powerful wireless LAN networks)

Interference

Electromagnetic radiation (e.g. LED video screens, dimmers)

All range specifications refer to free-field application with visual contact and without interference!

The operation of transmission systems is subject to official regulations. These may vary from region to region and must be checked by the operator before use (e.g. radio frequency and transmission power).



**WARNING:** Devices with wireless signal transmission are not suitable for use in sensitive areas in which radio operation can lead to potential detrimental effects. These include:

- hospitals, health centres or other healthcare facilities that provide patient treatment with skilled personnel and equipment.
- Hazardous areas Class I, II and III
- Restricted areas
- Military facilities
- Aircraft or vehicles
- Areas where the use of mobile phones is prohibited



### TRANSMISSION VIA W-DMX

**WARNING:** In general, wireless DMX transmission must not be used for applications involving safety-related factors that might result in personal injury or property damage in the event of a failure.

This applies in particular to moving scene or traverse structures, DMX-controlled motors/lifts or lifting devices for operating DMX-operated platform lifts, hydraulic systems or comparable moving components.

Furthermore, wireless DMX transmission must not be used to trigger flame or pyrotechnic devices, explosion-driven effects, or to control gas or liquid effects. These include CO2 cannons, confetti shooters, water effects or similar.

### NOTES ON PORTABLE OUTDOOR DEVICES



1. Temporary operation! Event equipment is generally only designed for temporary operation.
2. Continuous operation or permanent structural installation, particularly outdoors, can impair the function, surfaces and seals and accelerate material fatigue.
3. Damage to the surface coating can impair the corrosion protection of the device. A damaged surface coating (e.g. scratches) must be promptly restored by means of suitable measures.

### INCLUDED

Remove the product from the packaging and remove all packaging material.

Please check the completeness and integrity of the delivery and notify your distribution partner immediately after purchase if the delivery is not complete or if it is damaged.

Product includes:

- ▶ CLZW600TW Spotlight
- ▶ Power cable
- ▶ 2 Omega brackets
- ▶ User manual

### INTRODUCTION

ZENIT W600 PROFESSIONAL OUTDOOR WASHLIGHT TUNABLE WHITE  
CLZW600TW

## CONTROL FUNCTIONS:

1-channel, 2-channel 1, 2-channel 2, 3-channel, 4-channel and 7-channel DMX control, master/slave operation, standalone function DMX™

## FEATURES:

40 WW / CW LEDs. IP65 protection rating. DMX512. W-DMX™. 16-bit dimmer. 4 dimmer curves. Adjustable LED PWM frequency. Fast Access Feature. 5-pin DMX connections. Plastic feet. 2 x Omega mounting brackets included. Operating voltage 100-240V AC. 25°, 45°, 60° x 10°, 100° diffusers and barndoor optionally available.

The spotlight features the RDM standard (Remote Device Management). Remote device management allows the user to view the status and configuration of RDM terminals via an RDM-capable controller.

## CONNECTIONS, OPERATING AND DISPLAY ELEMENTS

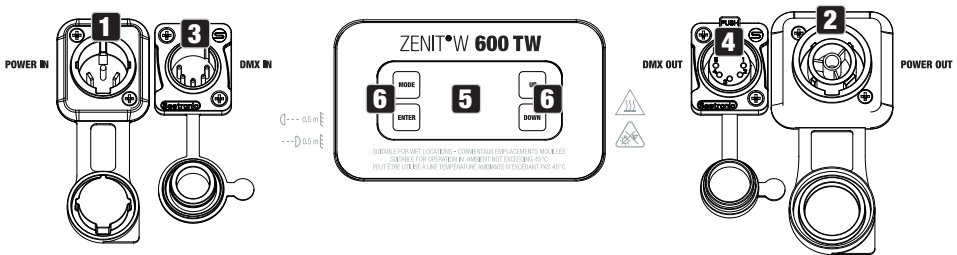

### 1 POWER IN

IP65 power input socket with rubber sealing cap. Operating voltage 100-240 V AC/50-60 Hz. Connection via supplied power cable (when not in use, always close with rubber sealing cap).

### 2 POWER OUT

IP65 power output socket with rubber sealing cap. Facilitates power supply to other CAMEO spotlights. Ensure that the total current consumption of all connected devices does not exceed the value specified on the device in amperes (A) (when not in use, always close with the rubber sealing cap).

### 3 DMX IN

Male IP65 5-pin XLR socket for connecting a DMX control device (e.g. DMX console; when not in use, always close with the rubber sealing cap).

**4 DMX OUT**

Female IP65 5-pin XLR socket for sending DMX control signal (when not in use, always close with the rubber sealing cap).

**5 OLED DISPLAY**

The OLED display shows the currently activated mode (main display), the menu items in the selection menu and the numerical value or status in the various menu items.

**6 TOUCH-SENSITIVE CONTROLS****MODE**

Press MODE to access the main menu. Press again or repeatedly to return to the main display.

**ENTER**

Select individual menu items in the main menu (DMX address, operating mode etc.) and in the submenus. Allow changes to the status or value in a menu item, such as the DMX address, as required.

**UP and DOWN**

– Select individual menu items in the main menu (DMX address, operating mode etc.) and in the submenus. Allow changes to the status or value in a menu item, such as the DMX address, as required.

**PRESSURE EQUALISATION ELEMENT**

The pressure equalisation element to prevent condensation inside the housing is in the device base, behind the cable feed for the LED unit. In order to ensure its proper function, the element must be protected from contamination.

**HOUSING FAN**

The 3 housing fans and the heat sink are on the back of the LED unit. In order to ensure good air circulation, do not cover the device and clean it regularly.

**PLEASE NOTE**

- As soon as the spotlight is connected, the following are displayed in succession: "Welcome to Cameo", the model name and the software version. During the start-up process, the previously set operating mode is activated and the spotlight is ready for operation after a short time.
- Before changing the device settings, ensure that the control panel is dry and free of dust in order not to impair its functionality.
- If one of the DMX operating modes is activated and there is no DMX signal to the DMX input, the currently programmed DMX address is displayed and the characters on the display will begin to flash.

- Press MODE to go up one level in the menu structure. To go to the main display in the menu structure, press MODE repeatedly.
- The main display is activated automatically if there is no input in the space of approximately one minute.
- Fast Access Feature: In order to simplify the menu guide, the device has an intelligent menu structure that allows direct access to previously selected menu items and submenu items.
  1. Press MODE and ENTER simultaneously for direct access to the last-edited submenu item, where you can make changes instantly as required (DMX starting address and all modes).
  2. Press MODE to go directly to the last selected and edited menu item. If you now repeatedly press ENTER, you can access the submenu items to make individual settings (DMX start address and all operating modes).
- The display can be rotated through 180° by pressing UP when the main display is visible.
- To quickly change a value (e.g. DMX start address), press and hold the UP or DOWN button.



**CAUTION:** In order to provide protection from spraying water, in accordance with protection class IP65, special IP65-rated XLR connectors must be used correctly with the DMX input and output sockets, or they must be closed using the rubber sealing caps. When connected correctly, or when sealed correctly with the rubber sealing caps, the POWER IN and POWER OUT sockets are protected from spraying water, as in accordance with IP65.

## OPERATION

### MAIN DISPLAY



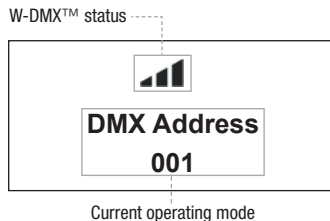



The main display shows the following information: Current mode (in the example: DMX mode with start address 001) and W-DMX™ status.



## W-DMX™

To pair a W-DMX receiver with a W-DMX compatible transmitter, the Reset command must be executed in the menu item WDMX under Receiver (select Reset and confirm). The receiver is now in pairing standby and waiting for a pairing request from a transmitter. Start the pairing by selecting Link in the menu of the transmitter and confirming; the pairing now takes place automatically. In the same way, several receivers can be paired simultaneously or one after the other to a transmitter (e.g. for master / slave operation). A W-DMX connection is always maintained until the connection is disconnected by means of the Reset command in the receiver or the Unlink command in the transmitter, regardless of whether a device has been disconnected from the power supply in the meantime.

## W-DMX™ STATUS

						
W-DMX™ deactivated	W-DMX™ activated as receiver, not paired	W-DMX™ activated as receiver and is paired to device, Transmitter is switched off or out of range	W-DMX activated and is paired to device, no DMX signal	W-DMX™ activated as receiver and is paired to device, DMX signal is present	W-DMX™ and transmission mode G3 is enabled Up arrow = Send operation Down arrow = Receive operation Arrow flashes = Pairing process Flashing stops = Paired	W-DMX™ and transmission mode G4S is activated Up arrow = Send operation Down arrow = Receive operation Arrow flashes = Pairing process Flashing stops = Paired

## SETTING DMX START ADDRESS (DMX address)

Press MODE to access the main menu (--- Menu ---). Using UP and DOWN, select the menu item **DMX Address** (observe arrow) and confirm with ENTER. The display will show a three-digit number field and you can use the UP and DOWN controls to configure the desired DMX start address. Confirm the entry with ENTER and press MODE to return to the main display (in the example, „DMX address 001”).

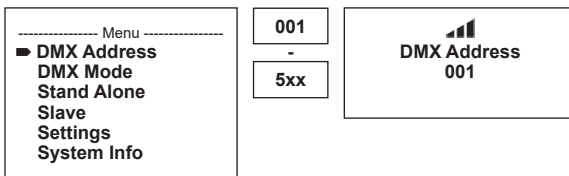

## CONFIGURING DMX MODE (DMX Mode)

Press MODE to access the main menu (--- Menu ---). Using UP and DOWN, select the menu item **DMX Mode** (observe arrow) and confirm with ENTER. In the submenu, you can now select the desired DMX mode with UP and DOWN.

Confirm your selection with ENTER. Tables with the channel assignments can be found in these instructions under DMX CONTROL.

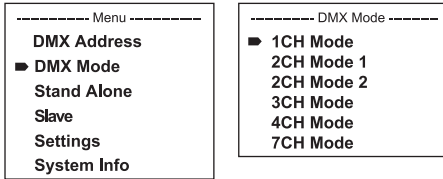

## CONFIGURE STANDALONE MODE

Press MODE to access the main menu (--- Menu ---). Using UP and DOWN, select the menu item **Stand Alone** (observe arrow) and confirm with ENTER. In the submenu you can now use UP and DOWN to select the standalone modes **Auto**, **Color Macro**, **Static**, **Tunable White**, **User Color**, **Pixel** and the **Timer** function. Confirm your selection with ENTER.

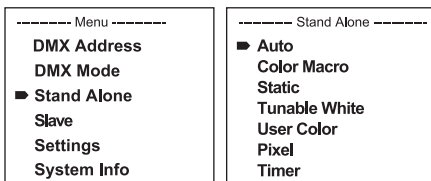

## STANDALONE AUTO MODE (auto program 1-6)

The 6 different auto programs each comprise non-editable colour-change sequences. Brightness and speed are independently adjustable. Press MODE to access the main menu (--- Menu ---). Using UP and DOWN, select the menu item **Stand Alone**, confirm with ENTER, then select the submenu item **Auto** and confirm again with ENTER. Now use UP and DOWN to select one of the 6 auto programs (observe arrow) and confirm with ENTER. To adjust brightness, use UP and DOWN to select the menu item **Dim** and confirm with ENTER, then use UP and DOWN to select the desired value between 000 and 255. Confirm with ENTER. Set the run speed by selecting the menu item **Speed**, confirm with ENTER, and then select the desired value between 001 and 100. Confirm with ENTER.

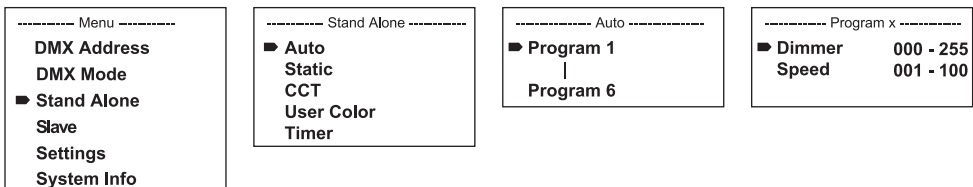

## STANDALONE STATIC MODE (Static)

Static mode allows the Dimmer, Strobe and RGBW functions to be adjusted directly on the device with values between 000 to 255, similar to a DMX control unit. In this way, an individual scene can be created without an additional DMX controller. Press **MODE** to access the main menu (--- Menu ---). Using **UP** and **DOWN**, select the menu item **Stand Alone** and confirm with **ENTER**, then select **Static** and confirm once again with **ENTER**. Now use **UP** and **DOWN** to select the menu item you wish to edit (observe arrow) and confirm with **ENTER**. The display will now show a three-digit number field, and you can use **UP** and **DOWN** to configure the desired value between 000 and 255. Confirm all entries with **ENTER**.

----- Menu -----	
DMX Address	
DMX Mode	
▀ Stand Alone	
Slave	
Settings	
System Info	

----- Stand Alone -----	
Auto	
▀ Static	
CCT	
User Color	
Timer	

----- Static -----		
▀ Dimmer	000 - 255	
Strobe	000 - 255	
Warm White	000 - 255	
Cold White	000 - 255	

## STANDALONE MODE CCT

The colour temperature mode enables you to configure the colour temperature from cold white to warm white (CCT) and the brightness (Dim) of the light directly on the device. Press **MODE** to access the main menu (--- Menu ---). Using **UP** and **DOWN**, select the menu item **Stand Alone** and confirm with **ENTER**, then select **Static** and confirm once again with **ENTER**. Now use **UP** and **DOWN** to select the menu item you wish to edit (observe arrow) and confirm with **ENTER**. The display will show a three-digit number field and you can use the **UP** and **DOWN** controls to configure the desired value. Confirm with **ENTER**.

----- Menu -----	
DMX Address	
DMX Mode	
▀ Stand Alone	
Slave	
Settings	
System Info	

----- Stand Alone -----	
Auto	
Static	
▀ CCT	
User Color	
Timer	

----- Tunable White -----		
▀ Dimmer	000 - 255	
CCT	2600K - 6500K	



## STANDALONE MODE USER PRESETS (User Color)

The User Presets operating mode makes it possible to store the overall brightness, strobe and a mixture of warm white and cold white directly in the device in five individual presets. Press MODE to access the main menu (--- Menu ---). Now select the Stand Alone menu item, confirm with ENTER, then select **User Color** and confirm the entry again with ENTER. Use UP AND DOWN to select one of the stored presets Color1 to Color5 and confirm with ENTER and select the submenu item you want to edit (observe arrow). Confirm with ENTER. The display will show a three-digit number field and you can use the UP and DOWN controls to set the value as required between 000 and 255. Confirm all entries with ENTER.

```

----- Menu -----
DMX Address
DMX Mode
► Stand Alone
Slave
Settings
System Info
  
```

```

----- Stand Alone -----
Auto
Static
CCT
► User Color
Timer
  
```

```

----- User Color -----
► Color 1
|
Color 5
  
```

```

----- Color x -----
► Dimmer      000 - 255
Strobe       000 - 255
Warm White   000 - 255
Cold White   000 - 255
  
```

## TIMER FUNCTION (Timer)

The timer function allows the standalone modes **Static**, **CCT** and **User Color** to be timer controlled in such a way that the fade-in time can be set from 0 to 60 minutes, the dwell time from 1 to 24 hours and the fade-out time from 0 to 60 minutes. The timer starts immediately after activating the timer function in the previously activated standalone mode and remains active even if the spotlight is switched off and restarted. Press MODE to access the main menu (--- Menu ---). Using UP and DOWN, select the menu item Stand Alone and confirm with ENTER, then select **Timer** and confirm once again with ENTER. For the individual timer control settings, select **Fade In**, **Dwell Time** or **Fade Out** (observe arrow) and confirm with ENTER. The display will show a three-digit number field in each case. Use UP and DOWN to set the value as required from 000 to 060 or 001 to 024. Confirm by pressing ENTER again. Once all settings have been configured as required, activate the timer function by selecting the submenu item **Timer On/Off** using UP and DOWN, confirm with ENTER, select **On** and confirm again with ENTER (to deactivate the timer function, please select **Off** and confirm).

```

----- Menu -----
DMX Address
DMX Mode
► Stand Alone
Slave
Settings
System Info
  
```

```

----- Stand Alone -----
Auto
Static
CCT
User Color
► Timer
  
```

```

----- Timer -----
► Timer On/Off
Fade In   < 1min>
Dwell Time < 1h>
Fade Out  < 1min>
  
```

Please note: The timer function is suitable for use in master/slave mode via cable and W-DMX™.

## SLAVE MODE CONFIGURATION

Press MODE to access the main menu (--- Menu ---). Using UP and DOWN, select the menu item **Slave** (observe arrow) and confirm with ENTER. Connect the slave and the master units (same model, same software version) with a DMX cable and enable a standalone mode on the master unit. The slave unit will now follow the master unit. If there is no control signal, the display characters will flash. Flashing stops as soon as a control signal is present.

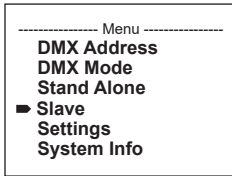

## SYSTEM SETTINGS (Settings)

Press MODE to access the main menu (--- Menu ---). Using UP and DOWN, select the menu item **Settings** (observe arrow) and confirm with ENTER.

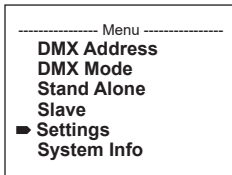

This will take you to the submenu for setting the following submenu items (see table, select with UP and DOWN, confirm with ENTER, change value or status with UP and DOWN, confirm with ENTER):

Settings				
Wireless settings	=	W-DMX settings (Wireless DMX)	W-DMX On/Off	On = W-DMX activated
				Off = W-DMX deactivated
			Operating Mode	Receive = W-DMX module as receiver
				Receive = W-DMX module as sender
			Transmitting Mode	G3 = G3 broadcasting standard
				G4S = G4S transmission standard
			Link	Link = pair with W-DMX units. W-DMX must be activated on all devices and the pairing must be picked up by a transmitter (Receive Reset).
				Unlink = decoupling of all devices
			Receive Reset	No = Do not retain transmitter pairing
				Yes = Retain transmitter pairing

Display Reverse	=	Display rotation	On	Display is rotated by 180° (e.g. for overhead installation)
			Off	No rotation of the display
Display Back-light	=	Display lighting	On	permanently on
			Off	Deactivation after approximately 1 minute of inactivity
DMX Fail	=	Operational status with DMX signal fault	Hold	Last command is retained
			Blackout	Activates blackout
			Full On	Spotlight switches to full on
			Stand Alone	Spotlight switches to standalone mode
Dimmer Curve	=	Dimmer curve	Linear	Light intensity increases linearly with DMX value
			Exponential	Light intensity can be finely adjusted at lower DMX values and broadly adjusted at higher DMX values
			Logarithmic	Light intensity can be broadly adjusted at lower DMX values and finely adjusted at higher DMX values
			S-curve	Light intensity can be finely adjusted at lower and higher DMX values and broadly adjusted at medium DMX values
Constant Brightness	=	Constant brightness when fading from cold white to warm white and vice versa	On	Function enabled
			Off	Function disabled
Dimmer Response	=	Dimmer response	LED	Light responds abruptly to changes in DMX value
			Halogen	Light behaves like a halogen spotlight with slight brightness changes
Calibration	=	Calibration of warm white and cold white	RAW	WW and CW with maximum value of 255
			User Calibration	Individual colour calibration. Cross-mode brightness setting of WW and CW with values from 0 – 255

Autolock	=	Automatic locking of the controls	On	Automatic locking of the controls after approximately 1 minute of inactivity. Display shown upon attempted use: "Locked!" Unlock: Press and hold UP and DOWN simultaneously for approx. 5 seconds
			Off	Automatic locking of the controls is disabled
PWM Frequency	=	LED PWM frequency	650Hz, 1530Hz, 3600Hz, 12000Hz, 18900Hz, 25000Hz	Configuration of LED PWM frequency
Fan	=	Adjust fan control	Auto	Automatic fan speed control
			Off	Deactivated fan with greatly reduced brightness
			Silent	Extra-quiet fan with reduced brightness
Factory Reset	=	Reset to factory setting	Reset Now!	Reset to factory settings: ENTER -> "Reset Now!" -> ENTER. Press MODE to quit.

### Dimmer curves

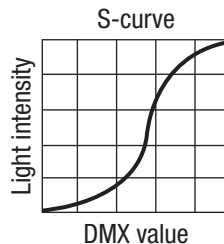
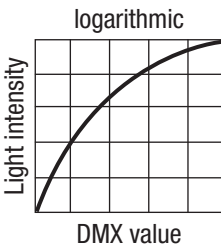
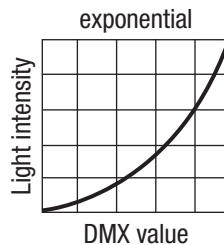
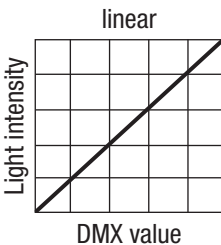

## SYSTEM INFORMATION (System Info)

Press MODE to access the main menu (--- Menu ---). Using the arrow keys, select the menu item **System Info** (observe arrow) and confirm with ENTER.

----- Menu -----
DMX Address
DMX Mode
Stand Alone
Slave
Settings
▶ System Info

Use the UP and DOWN controls to select the desired submenu item, and press ENTER to display the corresponding information.

System Info				
Firmware	=	Displays Device Firmware	Main CPU	Vx.xx
			LED Driver	Vx.xx
Temperature	=	Temperature display LED unit	LED	xx °C / xx °F
			Unit	°C (= display in degrees Celsius)
				°F (= display in degrees Fahrenheit)
Operation Hours	=	Displays operating time	xx:xx h	Displays total operating time in hours and minutes

## MANUAL LOCKING FUNCTION

In addition to the ability to automatically protect the spotlight from accidental and unauthorised operation (see "Settings" - "Auto-lock"), the controls can also be locked manually. Press and hold the UP and DOWN controls simultaneously for approximately 5 seconds. If an attempt is made to change settings, "Locked!" will appear in the display, and changing the spotlight's settings via the controls is no longer possible. After approx. 1 minute, the current operating mode is displayed again. To unlock, press and hold the UP and DOWN controls simultaneously for approximately 5 seconds. The display will show the previously displayed information.

## SETUP AND INSTALLATION

Thanks to its integrated plastic feet, the light can be positioned in a suitable location on a level surface. Mounting to a traverse is possible using an Omega bracket which is attached at the centre of the device base (A) or else by means of two Omega bracket, which are mounted at the outer attachment positions (B). 2 x Omega brackets are included. Suitable beam clamps are available as an option. Ensure firm connections and secure the spotlight to the designated location (C) with a suitable safety cable. The beam direction of the LED unit is set using the wing nuts on the side independently of the device base.



**HAZARD:** Overhead mounting requires extensive experience, including the calculation of the load limit values of the installation material and regular safety inspection of all installation materials and spotlights. If you do not have these qualifications, do not attempt to perform an installation yourself. Refer instead to a qualified professional. There is a risk that devices that are incorrectly mounted and secured may come loose and fall down. This can cause serious injury or death.

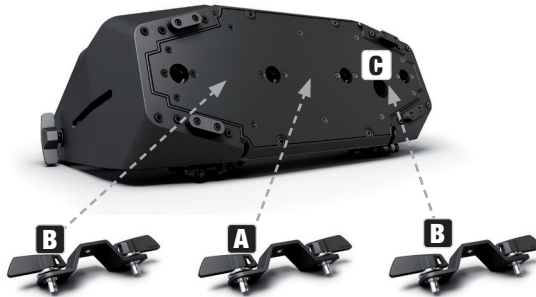

## CARE, MAINTENANCE AND REPAIR

In order to ensure the long-term, proper functioning of the device, it must be regularly cleaned and, if necessary, maintained. The maintenance requirement depends on the intensity of use and the environment in which it is used.

We generally recommend a visual inspection before each operation. Furthermore, we recommend carrying out all the applicable maintenance measures specified below once every 500 operating hours or, in the case of a lower intensity of use, at the latest after one year. Warranty claims may be limited in the event of defects resulting from inadequate maintenance.

### CARE (CARRIED OUT BY USER)



**WARNING!** Before carrying out any maintenance work, the power supply and, if possible, all device connections must be unplugged.



**PLEASE NOTE!** Improper care can lead to impairment of the device or even destruction.

1. Housing surfaces must be cleaned with a clean, damp cloth. In doing so, ensure that no moisture can penetrate into the device.
2. Air inlets and outlets must be regularly cleaned of dust and dirt. If compressed air is used, care must be taken to ensure that damage to the device is prevented (e.g. fans must be blocked in this case, as they could otherwise over-rotate).
3. Lines and plug contacts must be cleaned regularly and dust and dirt must be removed.
4. In general, no cleaning agents or abrasive agents may be used, otherwise the surface finish may be damaged.
5. Devices must generally be stored dry and protected from dust and dirt.
6. To ensure correct and safe operation, all accessible or removable lenses and light-emitting apertures must be cleaned regularly.

### MAINTENANCE AND REPAIR (by qualified personnel only)



**HAZARD!** There are live components in the device. Even after disconnecting the mains connection, there may still be residual voltage in the device, e.g. due to charged capacitors.



**PLEASE NOTE!** There are no user-serviceable components in the device.



**PLEASE NOTE!** Maintenance and repair work may only be carried out by sufficiently qualified specialist personnel. If in doubt, consult a specialist workshop.



**PLEASE NOTE!** Improperly performed maintenance work may affect warranty claims.



**PLEASE NOTE!** For conversion or retrofit sets provided by the manufacturer, it is essential to observe the installation instructions included.

### CLEAN FAN

The three fans on the back of the LED unit of the spotlight must be regularly checked and, if necessary, cleaned. Disconnect the spotlight from the power supply. Loosen the 4 socket screws holding the fan cover to the LED unit using a suitable tool. Remove the fan cover from the LED unit, clean the fans and check that the fans can rotate freely. If compressed air is used, make sure that damage to the device is prevented (e.g. fans must be blocked in this case, as they could otherwise over-rev.). Clean the ventilation openings of the fan cover and reattach the cover using the previously loosened screws. If a fan should block despite cleaning, take the spotlight out of operation and contact an authorised service centre

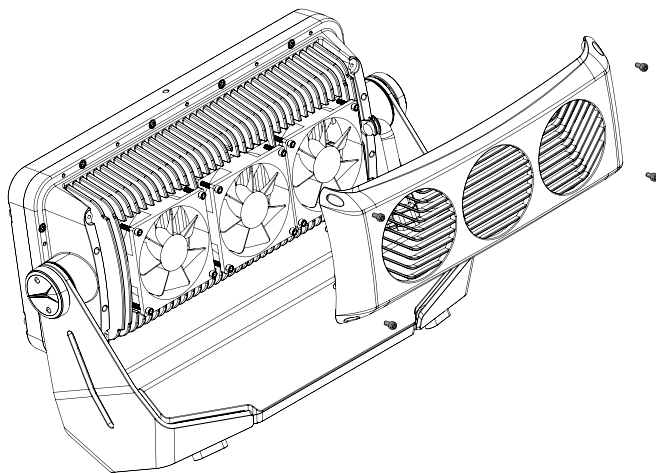



## OPTIONAL ACCESSORIES

### CLZW6004B

Flap – tool-free mounting thanks to threaded locking bolts, safety cable included



### CLZW600SMLSD20

25° diffuser  
Tool-free mounting thanks to SNAPMAG® technology



### CLZW600SMLSD40

45° diffuser  
Tool-free mounting thanks to SNAPMAG® technology



### CLZW600SMLSD100

100° diffuser  
Tool-free mounting thanks to SNAPMAG® technology



### CLZW600SMLSD6010

60° x 10° diffuser  
Tool-free mounting thanks to SNAPMAG® technology



## DMX TECHNOLOGY

### DMX-512

DMX (Digital Multiplex) is the name for a universal communication protocol for communication between corresponding devices and controllers. A DMX controller sends DMX data to the attached DMX device(s). The DMX data transmission is always a serial data stream which is sent from one connected device to the next via the DMX IN and DMX OUT sockets on any DMX-enabled device (XLR connectors), whereby the maximum number of devices may not exceed 32. The last device in the chain must be equipped with a terminator.



### DMX CONNECTION:

DMX is the common “language”, through which a wide variety of equipment types and models from different manufacturers can be connected and controlled via a central controller, as long as all the devices and the controller are DMX-compatible. For optimum data transmission, it is necessary to keep the connection cables between the individual devices as short as possible. The order in which the devices are integrated into the DMX network, has no influence on the addressing. In this way, the device with the DMX address 1 can be placed at any position in the (serial) DMX chain, at the beginning, end, or anywhere in the middle. If a device has been assigned the DMX address 1, the controller “knows” that it must send all the data associated with the address 1 to this device, regardless of its position in the DMX network.

### SERIES CONNECTION OF SEVERAL SPOTLIGHTS

1. Connect the male XLR connector (3-pin or 5-pin) of the DMX cable to the DMX output (female XLR socket) of the first DMX device (e.g. a DMX controller).
2. Connect the female XLR connector of the DMX cable connected to the first spotlight to the DMX input (male XLR socket) of the next DMX device. Connect the DMX output of this device to the DMX input of the next device in the same way and so on. Please note that serial DMX devices can be interconnected in principle and the connections cannot be shared without an active splitter. The maximum number of DMX devices in a DMX chain must not exceed 32.

An extensive selection of suitable DMX cables can be found in the Adam Hall product lines 3 STAR, 4 STAR and 5 STAR.

### DMX CABLE:

When preparing your own leads, it is essential to follow the diagrams on this page. Do not connect the shielding of the cable to the ground pin of the connector, and make sure that the shield does not come into contact with the XLR connector housing. If the shield has contact to ground it may lead to system errors.

**CONNECTOR ASSIGNMENT:**

DMX cable with 3-pin XLR connectors:  
(pins 4 and 5 are not used.)

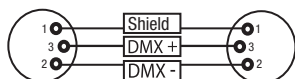

DMX cable with 5-pin XLR connectors

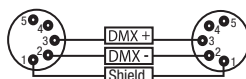
**DMX TERMINATOR:**

To avoid system failures, the last device in a DMX chain must be equipped with a terminating resistor (120 ohms, 1/4 watt).

3-pin XLR with terminating resistor: K3DMXT3

5-pin XLR with terminating resistor: K3DMXT5

**CONNECTOR ASSIGNMENT:**

3-pin XLR connector:

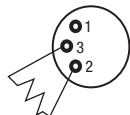

5-pin XLR connector:

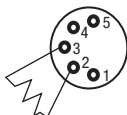
**DMX ADAPTER:**

The combination of DMX devices with 3-pin connectors and DMX devices with 5-pin ports in a DMX chain is also possible by using adapters.

**CONNECTOR ASSIGNMENT**

DMX adapter 5-pin male XLR to 3-pin female XLR: K3DGF0020

Pins 4 and 5 are not used.

**CONNECTOR ASSIGNMENT**

DMX adapter 3-pin male XLR to 5-pin female XLR: K3DHM0020

Pins 4 and 5 are not used.

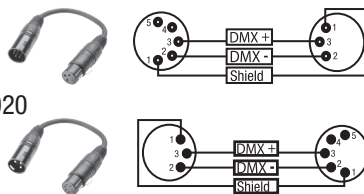

## TECHNICAL DATA

ENGLISH

**Product number:** **CLZW600TW**

Product type: LED wash light

Type: Outdoor spotlight

LED colour spectrum: WW + CW (2600K-6500K)

CRI: 93 @ 4000K

Number of LEDs: 40

LED type: 2-in-1 SMD with collimator lenses

LED output: 12 W

LED PWM frequency: 650 Hz, 1530 Hz, 3600 Hz, 25 kHz (adjustable)

Beam angle: 18° (35° field)

Ports: 5-pin XLR In and Out

DMX mode: 1CH, 2CH-1, 2CH-2, 3CH, 4CH, 7CH Full Access

DMX functions: Dimmer, dimmer fine, strobe, warm white, cold white, colour temperature, system settings

Standalone functions: Warm white/cold white dimmer, timer, strobe, colour temperature

System settings: Rotate display by 180°, display lighting, DMX fail, dimmer curves, dimmer response, colour calibration, LED PWM frequency, fan control, factory reset

Control: DMX512, W-DMX, RDM

Operating controls: Mode, Enter, Up, Down

Display elements: OLED display

Operating voltage: 100–240 V AC / 50–60 Hz

Power supply connection: TrueCon In + Out (Out max. 6A)

Electrical protection class: 1

Maximum power consumption: 480 W

Luminous flux: 31,000 lm

Ambient temperature (in operation): -15°C to +40°C

Housing material: Die-cast aluminium

Housing colour: Black

Housing cooling: Fan cooled

Protection class: IP65

Tilt rotation: 158° (manual)

Use position: As required

Minimum distance to illuminated surface: 0.5 m

Minimum distance to normal flammable materials: 0.5 m

DEUTSCH

FRANCAIS

ESPAÑOL

POLSKI

ITALIANO

DMX

Dimensions (W x H x D, without bracket): 463 x 291 x 161 mm.

Weight (not including accessories): 11.9 kg

Accessories supplied: 2 Omega brackets + power cable

Optional accessories: Snapmag filter (25°, 45°, 100°, 60°x10°, 90°x10°)  
Barn door

## EXPLANATION OF IP PROTECTION CLASS

1. An IP rating only reflects protection from solid objects and water. It does not describe general weather resistance, such as protection from UV radiation and temperature, etc.

2. The first identification digit indicates protection from dust, solid objects and contact:

IP2X	Protected against solid foreign bodies $\geq$ 12.5 mm in diameter
IP3X	Protected against solid foreign bodies $\geq$ 2.5 mm in diameter
IP4X	Protected against solid foreign bodies $\geq$ 1.0 mm in diameter
IP5X	Protected against dust in harmful quantities and completely protected against contact
IP6X	Are dust-tight and completely protected against contact

3. The second identification digit indicates protection from water:

IPX0	no protection
IPX1	Protection against dripping water
IPX2	Protection against dripping water when the device is tilted up to 15°
IPX3	Protection against falling spray water up to 60° from the vertical
IPX4	Protection against splashing water on all sides
IPX5	Protection against water jets (nozzle) from any angle
IPX6	Protection against strong water jets
IPX7	Protection against temporary immersion

4. In addition, some device-specific measures such as covers and sealing caps are necessary in order to achieve the specified protection class (e.g. protective caps on unused connections).



The IP rating of the product can be found in the technical data and is printed on the device.

## MINIMUM DISTANCE TO ILLUMINATED SURFACE

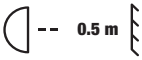

This symbol with distance information in metres (m) indicates the minimum distance of the luminaire to the illuminated surface. In this example, the distance is 0.5 m. The value valid for this unit can be found in the technical data in this manual and on the print on the unit housing!

## MINIMUM DISTANCE TO NORMALLY FLAMMABLE MATERIALS

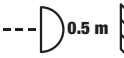

This symbol with distance information in metres (m) indicates the minimum distance of the unit to normally flammable materials. In this example, the distance is 0.5 m. For the value valid for this unit, please refer to the technical data in these instructions!

## DISPOSAL



### PACKAGING:

1. Packaging can be fed into the reusable material cycle using the usual disposal methods.
2. Please separate the packaging in accordance with the disposal laws and recycling regulations in your country.



### DEVICE:

1. This device is subject to the European Directive on Waste Electrical and Electronic Equipment, as amended. WEEE Directive Waste Electrical and Electronic Equipment. Old appliances do not belong in household waste. The old device must be disposed of via an approved disposal company or a municipal disposal facility. Please observe the applicable regulations in your country!
2. Observe all disposal laws applicable in your country.
3. As a private customer, you can obtain information on environmentally-friendly disposal options from the seller of the product or the appropriate regional authorities.

## MANUFACTURER'S DECLARATIONS

### MANUFACTURER'S WARRANTY & LIMITATION OF LIABILITY

Adam Hall GmbH, Adam-Hall-Str. 1, D-61267 Neu Anspach / E-mail [Info@adamhall.com](mailto:Info@adamhall.com) / +49 (0)6081 / 9419-0.

Our current warranty conditions and limitation of liability can be found at:

[https://cdn-shop.adamhall.com/media/pdf/Manufacturers-Declarations-CAMEO\\_DE\\_EN\\_ES\\_FR.pdf](https://cdn-shop.adamhall.com/media/pdf/Manufacturers-Declarations-CAMEO_DE_EN_ES_FR.pdf).

Contact your sales partner for service.

## **UKCA- CONFORMITY**

Hereby, Adam Hall Ltd. declares that this product meets the following guidelines (where applicable)

Electrical Equipment (Safety) Regulations 2016

Electromagnetic Compatibility Regulations 2016 (SI 2016/1091)

The Restriction of the Use of Certain Hazardous Substances in Electrical and Electronic Equipment Regulation 2012 (SI 2012/3032)

Radio Equipment Regulations 2017 (SI 2016/2015)

## **UKCA- DECLARATION OF CONFORMITY**

Products that are subject to Electrical Equipment(Safety)Regulation 2016, EMC Regulation 2016 or RoHS Regulation can be requested at [info@adamhall.com](mailto:info@adamhall.com).

Products that are subject to the Radio Equipments Regulations 2017 (SI2017/1206) can be downloaded from [www.adamhall.com/compliance/](http://www.adamhall.com/compliance/)

**SUBJECT TO MISPRINTS AND ERRORS, AS WELL AS TECHNICAL OR OTHER MODIFICATIONS!**

**SIE HABEN DIE RICHTIGE WAHL GETROFFEN!**

Dieses Gerät wurde unter hohen Qualitätsanforderungen entwickelt und gefertigt, um viele Jahre einen reibungslosen Betrieb zu gewährleisten. Bitte lesen Sie diese Bedienungsanleitung sorgfältig, damit Sie Ihr neues Produkt von Cameo Light schnell und optimal einsetzen können. Weitere Informationen über Cameo Light erhalten Sie auf unserer Website **CAMEOLIGHT.COM**.

**INFORMATIONEN ZU DIESER BEDIENUNGSANLEITUNG**

- Lesen Sie vor Inbetriebnahme die Sicherheitshinweise und die gesamte Anleitung aufmerksam durch.
- Beachten Sie die Warnungen auf dem Gerät und in der Bedienungsanleitung.
- Bewahren Sie die Bedienungsanleitung immer in Reichweite auf.
- Wenn Sie das Gerät verkaufen oder weitergeben, händigen Sie unbedingt auch diese Bedienungsanleitung aus, da sie ein wesentlicher Bestandteil des Produkts ist.

**BESTIMMUNGSGEMÄSSER GEBRAUCH**

Bei dem Produkt handelt es sich um ein Gerät für die Veranstaltungstechnik!

Das Produkt ist für den professionellen Einsatz im Bereich der Veranstaltungstechnik entwickelt worden und ist nicht für die Verwendung in Haushalten geeignet!

Weiterhin ist dieses Produkt nur für qualifizierte Benutzer mit Fachkenntnissen im Umgang mit Veranstaltungstechnik vorgesehen!

Die Benutzung des Produkts außerhalb der spezifizierten technischen Daten und Betriebsbedingungen gilt als nicht bestimmungsgemäß!

Haftung für Schäden und Drittschäden an Personen und Sachen durch nicht bestimmungsgemäßen Gebrauch ist ausgeschlossen!

Das Produkt ist nicht geeignet für:

- Personen (einschließlich Kinder) mit eingeschränkten körperlichen, sensorischen oder geistigen Fähigkeiten oder mangelnder Erfahrung und Kenntnis.
- Kinder (Kinder müssen angewiesen werden, nicht mit dem Gerät zu spielen).

**BEGRIFFS- UND SYMBOLERKLÄRUNGEN**

1. **GEFAHR:** Mit dem Wort GEFAHR, evtl. in Kombination mit einem Symbol, wird auf unmittelbar gefährliche Situationen oder Zustände für Leib und Leben hingewiesen.
2. **WARNUNG:** Mit dem Wort WARNUNG, evtl. in Kombination mit einem Symbol, wird auf potentiell gefährliche Situationen oder Zustände für Leib und Leben hingewiesen.
3. **VORSICHT:** Mit dem Wort VORSICHT, evtl. in Kombination mit einem Symbol, wird auf Situationen oder Zustände hingewiesen, die zu Verletzungen führen können.
4. **ACHTUNG:** Mit dem Wort ACHTUNG, evtl. in Kombination mit einem Symbol, wird auf Situationen oder Zustände hingewiesen, die zu Sach- und/oder Umweltschäden führen können.





Dieses Symbol kennzeichnet Gefahren, die einen elektrischen Schlag verursachen können.



Dieses Symbol kennzeichnet Gefahrenstellen oder gefährliche Situationen.



Dieses Symbol kennzeichnet Gefahren durch heiße Oberflächen.



Dieses Symbol kennzeichnet Gefahren durch intensive Lichtquellen.



Dieses Symbol kennzeichnet ein Gerät, in dem sich keine vom Benutzer austauschbaren Teile befinden.



Dieses Symbol kennzeichnet ergänzende Informationen zur Bedienung des Produkts.

## SICHERHEITSHINWEISE



### GEFAHR:

1. Öffnen Sie das Gerät nicht und verändern Sie es nicht.
2. Wenn Ihr Gerät nicht mehr ordnungsgemäß funktioniert, Flüssigkeiten oder Gegenstände in das Geräteinnere gelangt sind, oder das Gerät anderweitig beschädigt wurde, schalten Sie es sofort aus und trennen es von der Spannungsversorgung. Dieses Gerät darf nur von autorisiertem Fachpersonal repariert werden.
3. Bei Geräten der Schutzklasse 1 muss der Schutzleiter korrekt angeschlossen werden. Unterbrechen Sie niemals den Schutzleiter. Geräte der Schutzklasse 2 haben keinen Schutzleiter.
4. Sorgen Sie dafür, dass spannungsführende Kabel nicht geknickt oder anderweitig mechanisch beschädigt werden.
5. Überbrücken Sie niemals die Gerätesicherung.

**WARNUNG:**

1. Das Gerät darf nicht in Betrieb genommen werden, wenn es offensichtliche Beschädigungen aufweist.
2. Das Gerät darf nur im spannungsfreien Zustand installiert werden.
3. Wenn das Netzkabel des Geräts beschädigt ist, darf das Gerät nicht in Betrieb genommen werden.
4. Fest angeschlossene Netzleitungen dürfen nur von einer qualifizierten Person ersetzt werden.

**ACHTUNG:**

1. Nehmen Sie das Gerät nicht in Betrieb, wenn es starken Temperaturschwankungen ausgesetzt war (beispielsweise nach dem Transport). Feuchtigkeit und Kondensat könnten das Gerät beschädigen. Schalten Sie das Gerät erst ein, wenn es Umgebungstemperatur erreicht hat.
2. Stellen Sie sicher, dass die Spannung und die Frequenz des Stromnetzes mit den auf dem Gerät angegebenen Werten übereinstimmen. Verfügt das Gerät über einen Spannungswahlschalter, schließen Sie das Gerät erst an, wenn dieser korrekt eingestellt ist. Nutzen sie nur geeignete Netzkabel.
3. Um das Gerät allpolig vom Netz zu trennen genügt es nicht, den Ein-/Aus-Schalter am Gerät zu betätigen.
4. Stellen Sie sicher, dass die eingesetzte Sicherung dem auf dem Gerät abgedruckten Typ entspricht.
5. Stellen Sie sicher, dass geeignete Maßnahmen gegen Überspannung (z.B. Blitzschlag) ergriffen wurden.
6. Beachten Sie den angegebenen maximalen Ausgangsstrom an Geräten mit Power Out Anschluss. Beachten Sie, dass die gesamte Stromaufnahme aller angeschlossenen Geräte den vorgegebenen Wert nicht überschreitet.
7. Ersetzen Sie steckbare Netzleitungen nur durch Originalleitungen.

**GEFAHR:**

1. Erstickungsgefahr! Kunststoffbeutel und Kleinteile müssen außer Reichweite von Personen (einschließlich Kindern) mit eingeschränkten körperlichen, sensorischen oder geistigen Fähigkeiten aufbewahrt werden.
2. Gefahr durch Herabfallen! Stellen Sie sicher, dass das Gerät sicher installiert ist und nicht herunterfallen kann. Verwenden Sie ausschließlich geeignete Stative bzw. Befestigungen (im Besonderen bei Festinstallationen). Stellen Sie sicher, dass Zubehör ordnungsgemäß installiert und gesichert ist. Achten sie dabei darauf, dass geltende Sicherheitsbestimmungen eingehalten werden.

**WARNUNG:**

1. Verwenden Sie das Gerät nur in der vorgesehenen Art und Weise.
2. Betreiben Sie das Gerät nur mit dem vom Hersteller empfohlenen und vorgesehenen Zubehör.
3. Beachten Sie bei der Installation die für Ihr Land geltenden Sicherheitsvorschriften.
4. Überprüfen Sie nach dem Anschluss des Geräts alle Kabelwege, um Schäden oder Unfälle, z. B. durch Stolperfallen zu vermeiden.
5. Beachten Sie unbedingt den angegebenen Mindestabstand zu normal entflammenden Materialien! Sofern dieser nicht explizit ausgewiesen ist, beträgt der Mindestabstand 0,3 m.
6. Beachten Sie unbedingt den auf dem Gerät abzulesenden Mindestabstand zur beleuchteten Fläche!

**VORSICHT:**

1. Bei beweglichen Bauteilen wie Montagebügeln, oder sonstigen beweglichen Bauteilen besteht die Möglichkeit sich zu klemmen.
2. Bei Geräten mit motorisch angetriebenen Bauteilen besteht Verletzungsgefahr durch die Bewegung des Gerätes. Plötzliche Gerätebewegungen können zu Schreckreaktionen führen.
3. Die Gehäuseoberfläche des Geräts kann sich im regulären Betrieb stark erwärmen. Stellen Sie sicher, dass ein versehentliches Berühren des Gehäuses ausgeschlossen ist. Lassen Sie das Gerät vor dem Abbau, vor Wartungsarbeiten und vor dem Aufladen etc. immer ausreichend abkühlen.





### ACHTUNG:

1. Installieren und betreiben Sie das Gerät nicht in der Nähe von Heizkörpern, Wärmespeichern, Öfen oder sonstigen Wärmequellen. Sorgen Sie dafür, dass das Gerät immer so installiert ist, dass es ausreichend gekühlt wird und nicht überhitzen kann.
2. Platzieren Sie keine Zündquellen wie z.B. brennende Kerzen in der Nähe des Geräts.
3. Lüftungsöffnungen dürfen nicht abgedeckt und Lüfter nicht blockiert werden.
4. Nutzen Sie zum Transport die Originalverpackung oder vom Hersteller dafür vorgesehene Verpackungen.
5. Vermeiden Sie, dass Erschütterung oder Schläge auf das Gerät einwirken.
6. Beachten Sie die IP-Schutzart, sowie die Umgebungsbedingungen wie Temperatur und Luftfeuchtigkeit entsprechend der Spezifizierung.
7. Geräte können stetig weiterentwickelt werden. Bei abweichenden Angaben zu Betriebsbedingungen, Leistung oder sonstigen Geräteeigenschaften zwischen Bedienungsanleitung und Gerätebeschriftung, hat immer die Angabe auf dem Gerät Priorität.
8. Das Gerät ist nicht für tropische Klimazonen und für den Betrieb oberhalb 2000 m über NN geeignet.
9. Sofern nicht explizit ausgewiesen, ist das Gerät nicht für den Betrieb unter Marinebedingungen geeignet.

### VORSICHT! WICHTIGE HINWEISE IN BEZUG AUF LICHT-PRODUKTE!



1. Blicken Sie niemals, auch nicht kurzzeitig, direkt in die Lichtquelle.
2. Blicken Sie niemals mit optischen Geräten wie Vergrößerungsgläsern in die Lichtquelle.



3. Stroboskopeffekte können bei empfindlichen Menschen epileptische Anfälle auslösen!



4. In dieser Leuchte ist ein fest installiertes Leuchtmittel verbaut, welches nicht durch den Benutzer zu tauschen ist. Im Fehlerfall wenden Sie sich bitte an Ihren Vertriebspartner.



### **SIGNALÜBERTRAGUNG PER FUNK (z.B. W-DMX oder Audio-Funksysteme):**

Die Qualität und Leistungsfähigkeit kabelloser Signalübertragungen ist generell abhängig von den Umgebungsbedingungen.

Einfluss auf die Reichweite und Signalstabilität haben z.B.:

Abschirmung (z.B. Mauerwerk, Metallbauten, Wasser)

Hohes Funkaufkommen (z.B. starke W-LAN Netze)

Interferenzen

Elektromagnetische Strahlung (z.B. LED-Videowände, Dimmer)

Alle Reichweitenangaben beziehen sich auf Freifeldanwendung mit Sichtkontakt ohne Störeinflüsse!

Der Betrieb von Sendeanlagen unterliegt behördlichen Bestimmungen. Diese können regional unterschiedlich ausfallen und müssen vor Inbetriebnahme vom Betreiber überprüft werden (z.B. Funkfrequenz und Sendeleistung).



**WARNUNG:** Geräte mit kabelloser Signalübertragung sind nicht für den Betrieb in sensiblen Bereichen, in denen Funkbetrieb zu möglichen Wechselwirkungen führen kann, geeignet. Dazu zählen z.B.:

- Krankenhäuser, Gesundheitszentren oder andere Einrichtungen des Gesundheitswesens, die Patientenbehandlungen mit Fachpersonal und -ausrüstung durchführen.
- Ex-Bereiche der Klassen I, II und III
- Sperrbereiche
- Militärische Einrichtungen
- Flugzeuge oder Fahrzeuge
- Bereiche, in denen die Nutzung von Mobiltelefonen untersagt ist



## SIGNALÜBERTRAGUNG PER W-DMX

**WARNUNG:** Generell darf kabellose DMX-Übertragung nicht für Anwendungen mit sicherheitsrelevanten Faktoren genutzt werden, die im Falle eines Versagens Personen- oder Sachschäden zur Folge haben können.

Dies gilt im Speziellen für bewegte Szenen- oder Traversenstrukturen, für DMX-gesteuerte Motoren/Hebezeuge oder Hebevorrichtungen zum Betreiben von DMX-betriebenen Bühnenliften, Hydrauliksystemen oder vergleichbaren beweglichen Komponenten.

Weiterhin darf kabellose DMX-Übertragung nicht zum Auslösen von Flammen- oder pyrotechnischen Geräten, explosionsgetriebenen Effekten, sowie zur Steuerung von Gas oder Flüssigkeitseffekten benutzt werden. Dazu zählen z.B. Co2-Kanonen, Konfetti-Shooter, Wasser-Effekte oder Ähnliches.

## HINWEISE FÜR ORTSVERÄNDERLICHE OUTDOOR-GERÄTE



1. Temporärer Betrieb! Veranstaltungsequipment ist grundsätzlich nur für den vorübergehenden Betrieb konzipiert.
2. Dauerbetrieb oder dauerhafte bauliche Anbringung, besonders im Außenbereich, kann zur Beeinträchtigung der Funktion, sowie der Oberflächen und Dichtungen und zu beschleunigter Materialermüdung führen.
3. Durch Beschädigungen der Oberflächenbeschichtung kann der Korrosionsschutz des Geräts beeinträchtigt werden. Eine beschädigte Oberflächenbeschichtung (z.B. Kratzer) muss zeitnah durch geeignete Maßnahmen wiederhergestellt werden.

## LIEFERUMFANG

Entnehmen Sie das Produkt aus der Verpackung und entfernen Sie sämtliches Verpackungsmaterial. Bitte überprüfen Sie die Vollständigkeit und Unversehrtheit der Lieferung und benachrichtigen Sie Ihren Vertriebspartner bitte unverzüglich nach dem Kauf, falls die Lieferung nicht komplett oder beschädigt ist.

Im Lieferumfang des Produkts sind enthalten:

- ▶ CLZW600TW Scheinwerfer
- ▶ Netzkabel
- ▶ 2 Omega-Bügel
- ▶ Bedienungsanleitung

# EINFÜHRUNG

ZENIT W600 PROFESSIONAL OUTDOOR WASHLIGHT TUNABLE WHITE  
CLZW600TW

## STEUERUNGSFUNKTIONEN:

1-Kanal, 2-Kanal 1, 2-Kanal 2, 3-Kanal, 4-Kanal und 7-Kanal DMX-Steuerung  
Master / Slave Betrieb  
Standalone Funktion  
W-DMX™

## EIGENSCHAFTEN:

40 WW / CW LEDs. IP65 Schutzart. DMX512. W-DMX™. 16-Bit Dimmer. 4 Dimmerkurven. LED PWM-Frequenz einstellbar. Fast Access Feature (Schnellzugriffsfunktion). 5-Pol DMX-Anschlüsse. Kunststofffüße. 2x Omega-Montagebügel inklusive. Betriebsspannung 100-240V AC. 25°, 45°, 60°x10°, 100° Streuscheiben und Torblende optional erhältlich.

Der Scheinwerfer verfügt über den RDM-Standard (Remote Device Management). Diese Gerätefernverwaltung ermöglicht die Statusabfrage und Konfiguration von RDM-Endgeräten über einen RDM-fähigen Controller.

## ANSCHLÜSSE, BEDIEN- UND ANZEIGEELEMENTE

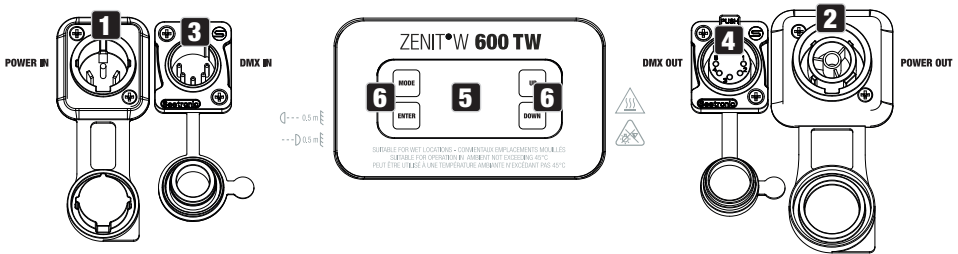

### 1 POWER IN

IP65 Netzeingangsbuchse mit Gummidichtkappe. Betriebsspannung 100 - 240V AC / 50 - 60Hz. Anschluss mit Hilfe des mitgelieferten Netzkabels (bei Nichtgebrauch stets mit der Gummidichtkappe verschließen).

**2 POWER OUT**

IP65 Netzausgangsbuchse mit Gummidichtkappe. Dient der Netzversorgung weiterer CAMEO Scheinwerfer. Achten Sie darauf, dass die gesamte Stromaufnahme aller angeschlossenen Geräte den auf dem Gerät in Ampere (A) angegebenen Wert nicht überschreitet (bei Nichtgebrauch stets mit der Gummidichtkappe verschließen).

**3 DMX IN**

Männliche IP65 5-Pol XLR-Buchse zum Anschließen eines DMX-Kontrollgeräts (z.B. DMX-Pult, bei Nichtgebrauch stets mit der Gummidichtkappe verschließen).

**4 DMX OUT**

Weibliche IP65 5-Pol XLR-Buchse zum Weiterleiten des DMX-Steuersignals (bei Nichtgebrauch stets mit der Gummidichtkappe verschließen).

**5 OLED-DISPLAY**

Das OLED-Display zeigt die aktuell aktivierte Betriebsart (Hauptanzeige), die Menüpunkte in den Untermenüs und den Zahlenwert bzw. Status in den verschiedenen Menüpunkten an.

**6 BERÜHRUNGSEMPFINDLICHE BEDIENFELDER****MODE**

Durch Drücken auf MODE gelangen Sie in das Hauptmenü. Durch nochmaliges bzw. wiederholtes Drücken gelangen Sie zurück zur Hauptanzeige.

**ENTER**

Auswählen der einzelnen Menüpunkte im Hauptmenü (DMX-Adresse, Betriebsart usw.) und in den Untermenüs. Ermöglichen es, den Status bzw. Wert in einem Menüpunkt, wie z.B. die DMX-Adresse, wunschgemäß zu verändern.

**UP und DOWN**

Auswählen der einzelnen Menüpunkte im Hauptmenü (DMX-Adresse, Betriebsart usw.) und in den Untermenüs. Ermöglichen es, den Status bzw. Wert in einem Menüpunkt, wie z.B. die DMX-Adresse, wunschgemäß zu verändern.

**DRUCKAUSGLEICHSELEMENT**

Das Druckausgleichselement zur Vermeidung von Kondenswasserbildung im Gehäuseinneren befindet sich in der Gerätebasis hinter der Kabelzuführung für die LED-Einheit. Um die einwandfreie Funktion zu gewährleisten, ist das Element vor Verschmutzung zu schützen.

**GEHÄUSELÜFTER**

Die 3 Gehäuselüfter und der Kühlkörper befinden sich auf der Rückseite der LED-Einheit. Um die Luftzirkulation zu gewährleisten, decken Sie das Gerät nicht ab und reinigen es regelmäßig.



## ANMERKUNGEN

- Sobald der Scheinwerfer mit Netzspannung versorgt wird, beginnt der Startvorgang und „Welcome to Cameo“, die Modellbezeichnung und die Software-Version werden nacheinander im Display angezeigt. Während des Startvorgangs wird die zuvor eingestellte Betriebsart aktiviert und der Scheinwerfer ist nach kurzer Zeit betriebsbereit.
  - Achten Sie vor dem Ändern von Geräteeinstellungen darauf, dass die Bedieneinheit trocken und staubfrei ist, damit ihre Funktionalität nicht beeinträchtigt wird.
  - Ist eine der DMX-Betriebsarten aktiviert und es liegt kein DMX-Signal am DMX-Eingang an, wird die aktuell eingestellte DMX-Adresse angezeigt und die Zeichen im Display beginnen zu blinken.
  - Um in der Menüstruktur eine Ebene höher zu gelangen, drücken Sie auf MODE. Um in der Menüstruktur bis zur Hauptanzeige zu gelangen, drücken Sie ggf. wiederholt auf MODE.
  - Die Hauptanzeige wird automatisch aktiviert, wenn innerhalb von circa einer Minute keine Eingabe erfolgt.
  - Fast Access Feature (Schnellzugriffsfunktion): Um die Menüführung zu vereinfachen, verfügt das Gerät über eine intelligente Menüstruktur, die es ermöglicht, auf Menüpunkte und Untermenüpunkte, die zuletzt ausgewählt waren, direkt zugreifen zu können.
1. Durch gleichzeitiges Drücken auf MODE und ENTER gelangen Sie direkt zu dem Untermenüpunkt, der zuletzt editiert wurde und können den entsprechenden Wert augenblicklich nach Wunsch ändern (DMX-Startadresse und alle Betriebsarten).
  2. Durch Drücken auf MODE gelangen Sie direkt zu dem Menüpunkt, der als Letztes angewählt und editiert wurde. Wenn Sie nun wiederholt auf ENTER drücken, erreichen Sie die Untermenüpunkte, um individuelle Einstellungen vornehmen zu können (DMX-Startadresse und alle Betriebsarten).
- Die Display-Anzeige kann durch Drücken auf UP um 180° gedreht werden, sobald im Display die Hauptanzeige abgebildet wird.
  - Zum schnellen Ändern eines Werts (z.B. DMX Startadresse), halten Sie die Bedienfelder UP bzw. DOWN gedrückt.



**ACHTUNG:** Um den Spritzwasserschutz nach Schutzklasse IP65 bei den DMX-Buchsen zu gewährleisten, müssen die speziellen DMX Eingangs- und Ausgangsbuchsen korrekt mit den IP65 Spezial-XLR-Steckern verschlossen sein, bzw. die Gummidichtkappen zum Verschließen verwendet werden. Die Netzbuchsen POWER IN und POWER OUT sind in korrekt gestecktem Zustand spritzwassergeschützt nach IP65, ebenso bei korrekter Verwendung der Gummidichtkappen.

# BEDIENUNG

## DISPLAY HAUPTANZEIGE

Die Hauptanzeige zeigt folgende Informationen: Aktuelle Betriebsart (im Beispiel DMX-Betriebsart mit Startadresse 001) und W-DMX™ Status.

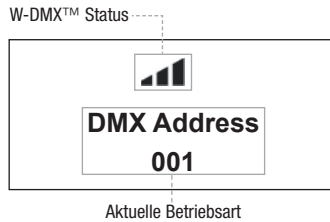

## W-DMX™

Zum Koppeln eines W-DMX Receivers (Empfänger) mit einem W-DMX kompatiblen Transmitter (Sender) muss im Menüpunkt WDMX unter Receiver der Befehl Reset ausgeführt werden (Reset auswählen und bestätigen). Der Receiver befindet sich nun in Koppelbereitschaft und wartet auf die Kopplungsanfrage eines Transmitters. Starten Sie die Kopplung, indem Sie im Menü des Transmitters Link auswählen und bestätigen, die Kopplung erfolgt nun automatisch. Es können auf die gleiche Weise auch mehrere Receiver gleichzeitig oder nacheinander mit einem Transmitter gekoppelt werden (z.B. für den Master/Slave-Betrieb). Eine W-DMX-Verbindung bleibt grundsätzlich so lange erhalten, bis die Verbindung durch den Reset-Befehl im Receiver oder den Unlink-Befehl im Transmitter getrennt wird, unabhängig davon, ob ein Gerät zwischenzeitlich von der Spannungsversorgung getrennt wird.

## W-DMX™ STATUS

W-DMX™ deaktiviert	W-DMX™ als receiver aktiviert, nicht gekoppelt	W-DMX™ als receiver aktiviert und Gerät gekoppelt, Transmitter abgeschaltet, oder außer Reichweite	W-DMX aktiviert und Gerät gekoppelt, kein DMX-Signal	W-DMX™ als receiver aktiviert und Gerät gekoppelt, DMX-Signal liegt an	W-DMX™ und Übertragungs-Modus G3 aktiviert Pfeil nach oben = Sendebetrieb Pfeil nach unten = Empfangsbetrieb Pfeil blinkt = Kopplungsvorgang Blinken stoppt = Gekoppelt	W-DMX™ und Übertragungs-Modus G4S aktiviert Pfeil nach oben = Sendebetrieb Pfeil nach unten = Empfangsbetrieb Pfeil blinkt = Kopplungsvorgang Blinken stoppt = Gekoppelt

## DMX-STARTADRESSE EINSTELLEN (DMX Address)

Durch Drücken auf MODE gelangen Sie in das Hauptmenü (--- Menu ---). Mit Hilfe von UP und DOWN wählen Sie nun den Menüpunkt **DMX Address** aus (Pfeil beachten) und bestätigen mit ENTER. Im Display wird nun ein dreistelliges Ziffernfeld angezeigt und Sie können mit Hilfe von UP und DOWN die gewünschte DMX-Startadresse einstellen. Bestätigen Sie die Eingabe mit ENTER und drücken auf MODE, um zur Hauptanzeige zurückzugelangen (im Beispiel „DMX Address 001“).

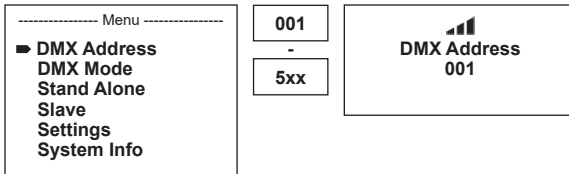

## DMX-BETRIEBSART EINSTELLEN (DMX Mode)

Durch Drücken auf MODE gelangen Sie in das Hauptmenü (--- Menu ---). Mit Hilfe von UP und DOWN wählen Sie nun den Menüpunkt **DMX Mode** aus (Pfeil beachten) und bestätigen mit ENTER. Im Untermenü können Sie nun die gewünschte DMX-Betriebsart mit UP und DOWN auswählen. Bestätigen Sie die Auswahl mit ENTER. DMX-Tabellen mit den Kanalbelegungen finden Sie in dieser Anleitung unter DMX STEUERUNG.

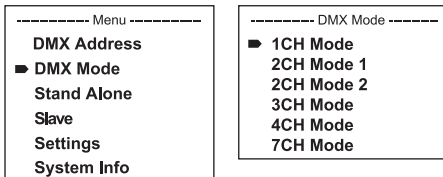

## STAND-ALONE-BETRIEBSART AUTO (Auto Program 1-6)

Die 6 verschiedenen Auto-Programme bestehen jeweils aus fest programmierten Farbtemperaturwechselfolgen, Helligkeit und Laufgeschwindigkeit sind separat einstellbar. Durch Drücken auf MODE gelangen Sie in das Hauptmenü (--- Menü ---). Mit Hilfe von UP und DOWN wählen Sie nun den Menüpunkt **Stand Alone** aus, bestätigen mit ENTER, wählen dann **Auto** aus und bestätigen die Eingabe wiederum mit ENTER. Wählen Sie nun mit Hilfe von UP und DOWN eines der 6 Auto-Programme aus (Pfeil beachten) und bestätigen mit ENTER. Um nun die Helligkeit einzustellen, wählen Sie mit Hilfe von UP und DOWN den Menüpunkt **Dim** aus, bestätigen mit ENTER und wählen den gewünschten Wert mit Hilfe von UP und DOWN von 000 bis 255 aus. Bestätigen Sie mit ENTER. Zum Einstellen der Laufgeschwindigkeit wählen Sie nun den Menüpunkt **Speed** aus, bestätigen mit ENTER und wählen den gewünschten Wert von 001 bis 100 aus. Bestätigen Sie mit ENTER.

----- Menü -----	
DMX Address	
DMX Mode	
► Stand Alone	
Slave	
Settings	
System Info	

----- Stand Alone -----	
► Auto	
Static	
CCT	
User Color	
Timer	

----- Auto -----	
► Program 1	
Program 6	

----- Program x -----	
► Dimmer	000 - 255
Speed	001 - 100

## STAND-ALONE-BETRIEBSART STATISCHER MODUS (STATIC)

Der Statische Modus ermöglicht es, ähnlich wie mit einem DMX-Steuergerät, die Funktionen Dimmer, Stroboskop (Strobe), Warm White und Cold White direkt am Gerät mit Werten von 000 bis 255 einzustellen. Somit kann eine individuelle Szene erstellt werden, ohne einen zusätzlichen DMX-Controller zu benötigen. Durch Drücken auf MODE gelangen Sie in das Hauptmenü (--- Menü ---). Mit Hilfe von UP und DOWN wählen Sie nun den Menüpunkt **Stand Alone** aus, bestätigen mit ENTER, wählen dann **Static** aus und bestätigen die Eingabe wiederum mit ENTER. Wählen Sie nun mit Hilfe von UP und DOWN den Menüpunkt aus, den Sie bearbeiten möchten (Pfeil beachten) und bestätigen mit ENTER. Im Display wird nun ein dreistelliges Ziffernfeld angezeigt und Sie können mit Hilfe von UP und DOWN den gewünschten Wert von 000 bis 255 einstellen. Bestätigen Sie alle Eingaben mit ENTER.

----- Menü -----	
DMX Address	
DMX Mode	
► Stand Alone	
Slave	
Settings	
System Info	

----- Stand Alone -----	
Auto	
► Static	
CCT	
User Color	
Timer	

----- Static -----	
► Dimmer	000 - 255
Strobe	000 - 255
Warm White	000 - 255
Cold White	000 - 255

## STAND-ALONE-BETRIEBSART CCT

Der Farbtemperatur Modus ermöglicht es, Licht mit einer Farbtemperatur von Warmweiß bis Kaltweiß (CCT) und die Helligkeit (Dimmer) direkt am Gerät einzustellen. Durch Drücken auf MODE gelangen Sie in das Hauptmenü (--- Menu ---). Mit Hilfe von UP und DOWN wählen Sie nun den Menüpunkt **Stand Alone** aus, bestätigen mit ENTER, wählen dann **CCT** aus und bestätigen die Eingabe wiederum mit ENTER. Wählen Sie nun mit Hilfe von UP und DOWN den Menüpunkt aus, den Sie bearbeiten möchten (Pfeil beachten) und bestätigen mit ENTER. Im Display wird nun ein dreistelliges Ziffernfeld angezeigt und Sie können mit Hilfe von UP und DOWN den gewünschten Wert einstellen. Bestätigen Sie mit ENTER.

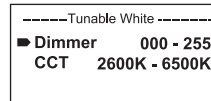
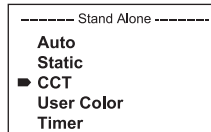
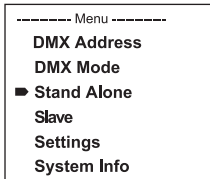

## STAND-ALONE-BETRIEBSART BENUTZER-PRESETS (User Color)

Die Betriebsart Benutzer-Presets ermöglicht es, Gesamthelligkeit, Stroboskop und eine Mischung aus Warm White und Cold White direkt im Gerät in fünf individuellen Presets abzuspeichern. Durch Drücken auf MODE gelangen Sie in das Hauptmenü (--- Menu ---). Wählen Sie nun den Menüpunkt **Stand Alone** aus, bestätigen mit ENTER, wählen dann **User Color** aus und bestätigen die Eingabe abermals mit ENTER. Wählen Sie nun mit Hilfe von UP und DOWN einen der Speicherplätze Color 1 bis Color 5 aus, bestätigen mit ENTER und wählen den Untermenüpunkt aus, den Sie bearbeiten möchten (Pfeil beachten). Bestätigen Sie mit ENTER. Im Display wird nun ein dreistelliges Ziffernfeld angezeigt und Sie können mit Hilfe von UP und DOWN den Wert nach Wunsch von 000 bis 255 einstellen. Bestätigen Sie alle Eingaben mit ENTER.

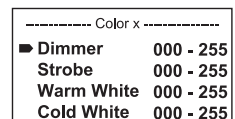
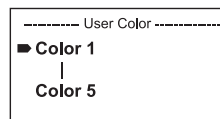
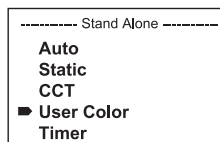
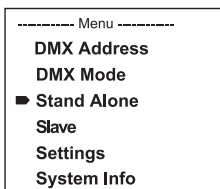

## TIMER-FUNKTION (TIMER)

Die Timer-Funktion ermöglicht die zeitgesteuerte Kontrolle der Stand-Alone-Betriebsarten Static, CCT und User Color in der Art, dass die Einblendzeit (Fade In) von 0 bis 60 Minuten, die Haltezeit (Dwell Time) von 1 bis 24 Stunden und die Ausblendzeit (Fade Out) von 0 bis 60 Minuten eingestellt werden kann. Die Zeitsteuerung startet direkt nach dem Aktivieren der Timer-Funktion in der zuvor aktivierten Stand-Alone-Betriebsart und bleibt auch erhalten, wenn der Scheinwerfer ausgeschaltet und wieder neu gestartet wird.

Durch Drücken auf **MODE** gelangen Sie in das Hauptmenü (--- Menu ---). Wählen Sie nun mit Hilfe von UP und DOWN den Menüpunkt **Stand Alone** aus, bestätigen mit ENTER, wählen dann **Timer** aus und bestätigen die Eingabe abermals mit ENTER. Wählen Sie nun für die individuellen Einstellungen **Fade In**, **Dwell Time** bzw. **Fade Out** aus (Pfeil beachten) und bestätigen mit ENTER. Im Display wird jeweils ein dreistelliges Ziffernfeld angezeigt und Sie können mit Hilfe von UP und DOWN den Wert nach Wunsch von 000 bis 060 bzw. 001 bis 024 einstellen. Bestätigen Sie wiederum mit ENTER. Sind alle Einstellungen wunschgemäß erfolgt, aktivieren Sie die Timer-Funktion, indem Sie mit Hilfe von UP und DOWN den Untermenüpunkt Timer On/Off auswählen, mit ENTER bestätigen, On anwählen und wiederum mit ENTER bestätigen (zum Deaktivieren der Timer-Funktion bitte Off anwählen und bestätigen).

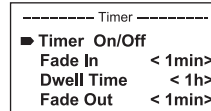
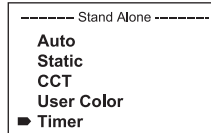
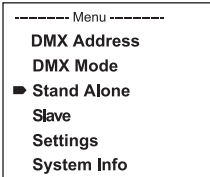

Hinweis: Die Timer-Funktion ist für den Einsatz im Master/Slave-Betrieb via Kabel und W-DMX™ geeignet.

## SLAVE BETRIEBSART EINSTELLEN

Durch Drücken auf **MODE** gelangen Sie in das Hauptmenü (--- Menu ---). Mit Hilfe von UP und DOWN wählen Sie nun den Menüpunkt **Slave** aus (Pfeil beachten) und bestätigen mit ENTER. Verbinden Sie die Slave- und die Master-Einheit (gleiches Modell, gleicher Softwarestand) mit Hilfe eines DMX-Kabels und aktivieren in der Master-Einheit eine Stand-Alone Betriebsart. Nun folgt die Slave-Einheit der Master-Einheit. Liegt kein Steuersignal an, beginnen die Zeichen im Display zu blinken, das Blinken stoppt, sobald ein Steuersignal anliegt.

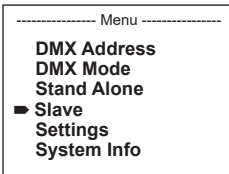

## SYSTEMEINSTELLUNGEN (Settings)

Durch Drücken auf **MODE** gelangen Sie in das Hauptmenü (--- Menu ---). Mit Hilfe von UP und DOWN wählen Sie nun den Menüpunkt **Settings** aus (Pfeil beachten) und bestätigen mit ENTER.

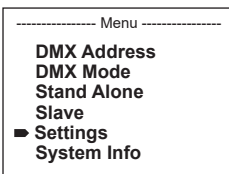

Daraufhin gelangen Sie in das Untermenü zum Einstellen folgender Untermenüpunkte (Auswahl mit UP und DOWN, bestätigen mit ENTER,

Wert bzw. Status ändern mit UP und DOWN, bestätigen mit ENTER):

<b>Settings</b>				
Wireless Settings	=	W-DMX Einstellungen (Wireless-DMX)	W-DMX On/Off	On = W-DMX aktiviert Off = W-DMX deaktiviert
			Operating Mode	Receive = W-DMX-Modul als Empfänger
				Transmit = W-DMX-Modul als Sender
			Transmitting Mode	G3 = G3 Sendestandard
				G4S = G4S Sendestandard
			Link	Link = mit W-DMX-Geräten koppeln. W-DMX muss bei allen Geräten aktiviert und die Kopplung mit einem Transmitter aufgehoben sein (Receive Reset).
Unlink = Entkoppeln aller Geräte				
Receive Reset	No = Die Kopplung mit einem Transmitter nicht aufheben			
	Yes = Die Kopplung mit einem Transmitter aufheben			
Display Reverse	=	Drehung der Display-Anzeige	On	Drehung der Display-Anzeige um 180° (z.B. Kopfübermontage)
			Off	keine Drehung der Display-Anzeige
Display Backlight	=	Display-Beleuchtung	On	permanent an
			Off	Deaktivierung nach ca. 1 Minute Inaktivität
DMX Fail	=	Betriebszustand bei DMX-Signal-Unterbrechung	Hold	letzter Befehl wird gehalten
			Blackout	aktiviert Blackout
			Full On	Scheinwerfer wechselt auf Full On
			Stand Alone	Scheinwerfer wechselt auf Betriebsart Stand Alone

Dimmer Curve	=	Dimmerkurve	Linear	Die Lichtintensität steigt linear mit dem DMX-Wert an
			Exponential	Die Lichtintensität lässt sich im unteren DMX-Wertbereich fein und im oberen DMX-Wertbereich grob einstellen
			Logarithmic	Die Lichtintensität lässt sich im unteren DMX-Wertbereich grob und im oberen DMX-Wertbereich fein einstellen
			S-Curve	Die Lichtintensität lässt sich im unteren und oberen DMX-Wertbereich fein und im mittleren DMX-Wertbereich grob einstellen
Constant Brightness	=	Konstante Helligkeit beim Faden von Cold White nach Warm White und umgekehrt	On	Funktion aktiviert
			Off	Funktion deaktiviert
Dimmer Response	=	Dimmverhalten	Led	Der Strahler reagiert abrupt auf Änderungen des DMX-Werts
			Halogen	Der Strahler verhält sich ähnlich einem Halogenstrahler mit sanften Helligkeitsänderungen
Calibration	=	Kalibrierung von Warm White und Cold White	RAW	WW und CW mit Maximalwert 255
			User Calibration	Individuelle Kalibrierung. Betriebsartübergreifende Helligkeitseinstellung von WW und CW mit Werten von 0 - 255
Autolock	=	Automatische Sperrung der Bedienelemente	On	Automatische Sperrung der Bedienelemente nach ca. 1 Minute Inaktivität. Anzeige im Display nach Bedienversuch: „Locked!“ Entsperren: Gleichzeitiges Drücken von UP und DOWN für ca. 5 Sekunden
			Off	Automatische Sperrung der Bedienelemente deaktiviert
PWM Frequency	=	LED PWM-Frequenz	650Hz, 1530Hz, 3600Hz, 12000Hz, 18900Hz, 25000Hz	Einstellen der LED PWM-Frequenz



Fan	=	Lüftersteuerung anpassen	Auto	Automatische Regelung der Lüfterleistung
			Off	Deaktivierter Lüfter bei stark reduzierter Helligkeit
			Silent	Extra leise Lüfter bei reduzierter Helligkeit
Factory Reset	=	Zurücksetzen auf Werkseinstellung	Reset Now!	Zurücksetzen auf Werkseinstellungen: ENTER -> „Reset Now!“ -> ENTER. Zum Abbrechen „MODE“ drücken.

## Dimmerkurven

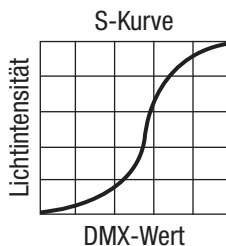
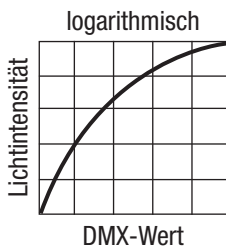
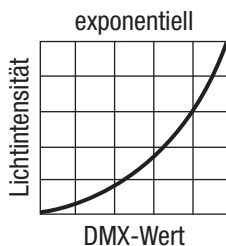
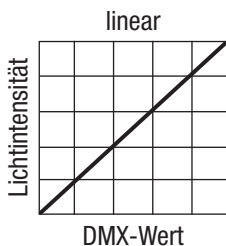

## SYSTEMINFORMATIONEN (System Info)

Durch Drücken auf MODE gelangen Sie in das Hauptmenü (--- Menu ---). Mit Hilfe der Pfeiltasten wählen Sie nun den Menüpunkt **System Info** aus (Pfeil beachten) und bestätigen mit ENTER.

----- Menu -----	
DMX Address	
DMX Mode	
Stand Alone	
Slave	
Settings	
▶ System Info	

Den gewünschten Untermenüpunkt wählen Sie jetzt abermals mit Hilfe von UP und DOWN aus und lassen die entsprechende Information durch Drücken auf ENTER anzeigen.

System Info				
Firmware	=	Anzeige der Geräte-Firmware	Main CPU	Vx.xx
			LED Driver	Vx.xx
Temperature	=	Temperaturanzeige der LED-Einheit	LED	xx°C / xx°F
			Unit	°C (= Anzeige in Grad Celsius)
				°F (= Anzeige in Grad Fahrenheit)
Operation Hours	=	Betriebszeitanzeige	xx:xxh	Anzeige der Gesamtbetriebszeit in Stunden und Minuten

## MANUELLE SPERRFUNKTION

Neben der Möglichkeit, den Scheinwerfer automatisch vor versehentlicher und unbefugter Bedienung zu schützen (siehe „Settings“ -“Autolock“), kann die Sperrung der Bedienelemente auch manuell erfolgen. Halten Sie für ca. 5 Sekunden die Bedienfelder UP und DOWN gleichzeitig gedrückt. Bei dem Versuch, Einstellungsänderungen vorzunehmen, wird nun „Locked!“ im Display angezeigt und eine Änderung der Einstellungen des Scheinwerfers über die Bedienfelder ist nicht mehr möglich. Nach ca. 1 Minute wird die aktuell eingestellte Betriebsart wieder angezeigt. Um die Sperre aufzuheben, halten Sie wiederum für ca. 5 Sekunden die Bedienfelder UP und DOWN gleichzeitig gedrückt. Die Anzeige im Display wechselt nun zur zuvor angezeigten Information.

## AUFSTELLUNG UND MONTAGE

Dank der integrierten Kunststofffüße kann der Scheinwerfer an einer geeigneten Stelle auf eine ebene Fläche gestellt werden. Die Montage an einer Traverse erfolgt entweder mit Hilfe eines Omega-Bügels, der in der Mitte der Gerätebasis befestigt wird (A), oder mit Hilfe von zwei Omega-Bügeln, die an den äußeren Befestigungspositionen montiert werden (B). Zwei Omega-Bügel sind im Lieferumfang enthalten, geeignete Traversenklemmen sind optional erhältlich. Sorgen Sie für feste Verbindungen und sichern Sie den Scheinwerfer mit einem geeigneten Sicherungsseil an der dafür vorgesehenen Stelle (C).

Die Einstellung der Abstrahlrichtung der LED-Einheit erfolgt unabhängig von der Gerätebasis mit Hilfe der seitlich angebrachten Flügelschrauben.



**GEFAHR:** Überkopfmontage erfordert umfassende Erfahrung, einschließlich der Berechnung der Grenzwerte für die Arbeitslast, des verwendeten Installationsmaterials und der regelmäßigen Sicherheitsüberprüfung aller Installationsmaterialien und Scheinwerfer. Wenn Sie diese Qualifikationen nicht haben, versuchen Sie nicht, eine Installation selbst durchzuführen, sondern nutzen Sie die Hilfe von professionellen Unternehmen. Es besteht die Gefahr, dass sich nicht korrekt montierte und gesicherte Geräte lösen und herabfallen. Dadurch können Personen schwer verletzt oder getötet werden.

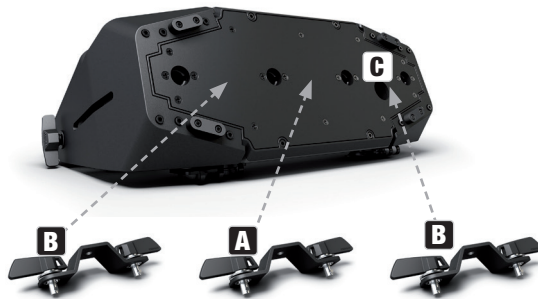

## PFLEGE, WARTUNG UND REPARATUR

Um die einwandfreie Funktion des Geräts auf Dauer zu gewährleisten, muss es regelmäßig gepflegt und bei Bedarf gewartet werden. Der Pflege- bzw. Wartungsbedarf steht in Abhängigkeit der Nutzungsintensität und -umgebung.

Wir empfehlen generell eine Sichtprüfung vor jeder Inbetriebnahme. Weiterhin empfehlen wir alle 500 Betriebsstunden, oder bei geringerer Nutzungsintensität spätestens nach Ablauf eines Jahres alle unten genannten und zutreffenden Pflegemaßnahmen durchzuführen. Bei Mängeln, die auf eine unzureichende Pflege zurückzuführen sind, kann es zu Einschränkungen der Garantieansprüche kommen.

### PFLEGE (VOM ANWENDER DURCHFÜHRBAR)



**WARNUNG!** Vor jeglichen Pflegemaßnahmen müssen die Spannungsversorgung und sofern möglich sämtliche Geräteverbindungen getrennt werden.



**HINWEIS!** Unsachgemäße Pflege kann zu Beeinträchtigung des Gerätes führen bis hin zur Zerstörung.

1. Gehäuseoberflächen müssen mit einem sauberen, feuchten Tuch gereinigt werden. Dabei ist darauf zu achten, dass keine Feuchtigkeit in das Gerät eindringen kann.
2. Luft Ein- und Austrittsöffnungen müssen regelmäßig von Staub und Schmutz befreit werden. Im Fall des Einsatzes von Druckluft ist darauf zu achten, dass Beschädigungen am Gerät verhindert werden (z.B. müssen Lüfter für diesen Fall blockiert werden, da sie sonst überdrehen könnten).
3. Leitungen und Steckkontakte sind regelmäßig zu reinigen und von Staub und Schmutz zu befreien.
4. Es dürfen generell keine Reinigungsmittel oder Mittel mit schleifender Wirkung zur Pflege verwendet werden, andernfalls ist mit Beeinträchtigung der Oberflächenbeschaffenheit zu rechnen.
5. Geräte sind generell trocken zu lagern und vor Staub und Verschmutzung zu schützen.
6. Um den korrekten und sicheren Betrieb zu gewährleisten, müssen sämtliche zugängliche oder herausnehmbare Linsen und Lichtaustrittsöffnungen regelmäßig gereinigt werden.

## WARTUNG UND REPARATUR (nur durch Fachpersonal)



**GEFAHR!** Im Gerät befinden sich Spannungsführende Bauteile. Auch nach Trennung der Netzverbindung kann noch Restspannung im Gerät vorhanden sein, z.B. durch geladene Kondensatoren.



**HINWEIS!** Im Gerät befinden sich keine für den Anwender zu wartenden Baugruppen.



**HINWEIS!** Wartungs- und Reparaturmaßnahmen dürfen nur von ausreichend qualifiziertem Fachpersonal durchgeführt werden. Im Zweifel wenden Sie sich an eine Fachwerkstatt.



**HINWEIS!** Unsachgemäß ausgeführte Wartungsarbeiten können den Gewährleistungsanspruch beeinträchtigen.



**HINWEIS!** Bei vom Hersteller vorgesehenen Um- oder Nachrüstsets beachten Sie unbedingt die beiliegende Einbauanleitung.

## LÜFTER REINIGEN

Die drei Lüfter auf der Rückseite der LED-Einheit des Scheinwerfers müssen für eine einwandfreie Funktion regelmäßig kontrolliert und ggf. gereinigt werden. Nehmen Sie den Scheinwerfer vom Stromnetz. Lösen Sie die 4 Innensechskantschrauben, die den Lüfterdeckel an der LED-Einheit halten, mit einem geeigneten Werkzeug. Nehmen Sie den Lüfterdeckel von der LED-Einheit, reinigen die Lüfter und kontrollieren, dass die Lüfter frei drehen. Im Fall des Einsatzes von Druckluft ist darauf zu achten, dass Beschädigungen am Gerät verhindert werden (z.B. müssen Lüfter für diesen Fall blockiert werden, da sie sonst überdrehen könnten). Reinigen Sie die Lüftungsöffnungen des Lüfterdeckels und befestigen den Deckel wieder mit Hilfe der zuvor gelösten Schrauben. Sollte ein Lüfter trotz Reinigung blockieren, nehmen Sie den Scheinwerfer außer Betrieb und kontaktieren ein autorisiertes Servicecenter.

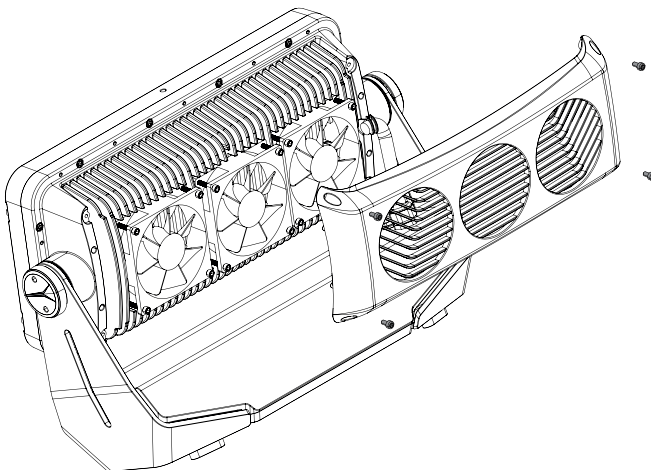

## OPTIONALES ZUBEHÖR

### CLZW6004B

Torblende – Werkzeuglose Montage durch gefederten Sperrbolzen, Sicherungsseil inklusive



### CLZW600SMLSD20

25° Streuscheibe  
Werkzeuglose Montage durch SNAPMAG® Technologie



### CLZW600SMLSD40

45° Streuscheibe  
Werkzeuglose Montage durch SNAPMAG® Technologie



### CLZW600SMLSD100

100° Streuscheibe  
Werkzeuglose Montage durch SNAPMAG® Technologie



### CLZW600SMLSD6010

60° x 10° Streuscheibe  
Werkzeuglose Montage durch SNAPMAG® Technologie



## DMX TECHNIK

### DMX-512

DMX (Digital Multiplex) ist die Bezeichnung für ein universelles Übertragungsprotokoll für die Kommunikation zwischen entsprechenden Geräten und Controllern. Ein DMX-Controller sendet DMX-Daten an das/die angeschlossene(n) DMX-Gerät(e). Die DMX-Datenübertragung erfolgt stets als serieller Datenstrom, der über die an jedem DMX-fähigen Gerät vorhandenen DMX IN- und DMX OUT-Anschlüsse (XLR-Steckverbinder) von einem angeschlossenen Gerät an das nächste weitergeleitet wird, wobei die maximale Anzahl der Geräte 32 nicht überschreiten darf. Das letzte Gerät der Kette ist mit einem Abschlussstecker (Terminator) zu bestücken.



### DMX-VERBINDUNG:

DMX ist die gemeinsame "Sprache", über die sich die unterschiedlichsten Gerätetypen und Modelle verschiedener Hersteller miteinander verkoppeln und über einen zentralen Controller steuern lassen, sofern sämtliche Geräte und der Controller DMX-kompatibel sind. Für eine optimale Datenübertragung ist es erforderlich, die Verbindungskabel zwischen den einzelnen Geräten so kurz wie möglich zu halten.

Die Reihenfolge, in der die Geräte in das DMX-Netzwerk eingebunden sind, hat keinen Einfluss auf die Adressierung. So kann sich das Gerät mit der DMX-Adresse 1 an einer beliebigen Position in der (seriellen) DMX-Kette befinden, am Anfang, am Ende oder irgendwo in der Mitte. Wird einem Gerät die DMX-Adresse 1 zugewiesen, "weiß" der Controller, dass er alle der Adresse 1 zugeordneten Daten an dieses Gerät senden soll, ungeachtet seiner Position im DMX-Verbund.

### SERIELLE VERKOPPLUNG MEHRERER SCHEINWERFER

1. Verbinden Sie den männlichen XLR-Stecker (3-Pol oder 5-Pol) des DMX-Kabels mit dem DMX-Ausgang (weibliche XLR-Buchse) des ersten DMX-Geräts (z.B. DMX-Controller).
2. Verbinden Sie den weibliche XLR-Stecker des an den ersten Scheinwerfer angeschlossenen DMX-Kabels mit dem DMX-Eingang (männliche XLR-Buchse) des nächsten DMX-Geräts. Verbinden Sie den DMX-Ausgang dieses Geräts in der gleichen Weise mit dem DMX-Eingang des nächsten Geräts und so weiter. Bitte beachten Sie, dass DMX-Geräte grundsätzlich seriell verschaltet werden und die Verbindungen nicht ohne aktiven Splitter geteilt werden können. Die maximale Anzahl der DMX-Geräte einer DMX-Kette darf 32 nicht überschreiten.

Eine umfangreiche Auswahl geeigneter DMX-Kabel finden Sie in den Adam Hall Produktlinien 3 STAR, 4 STAR und 5 STAR.

**DMX-KABEL:**

Beachten Sie bei der Anfertigung eigener Kabel unbedingt die Abbildungen auf dieser Seite. Verbinden Sie auf keinen Fall die Abschirmung des Kabels mit dem Massekontakt des Steckers, und achten Sie darauf, dass die Abschirmung nicht mit dem XLR-Steckergehäuse in Kontakt kommt. Hat die Abschirmung Massekontakt, kann dies zu Systemfehlern führen.

**STECKERBELEGUNG:**

DMX-Kabel mit 3-Pol XLR-Steckern:  
4 und 5 sind nicht belegt.):

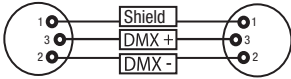

DMX-Kabel mit 5-Pol XLR-Steckern (Pin

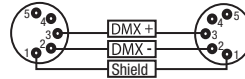
**DMX-ABSCHLUSSSTECKER (TERMINATOR):**

Um Systemfehler zu vermeiden, ist das letzte Gerät einer DMX-Kette mit einem Abschlusswiderstand zu bestücken (120 Ohm, 1/4 Watt).

3-Pol XLR-Stecker mit Abschlusswiderstand: K3DMXT3

5-Pol XLR-Stecker mit Abschlusswiderstand: K3DMXT5

**STECKERBELEGUNG:**

3-Pol XLR-Stecker:

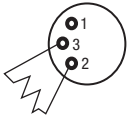

5-Pol XLR-Stecker:

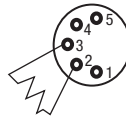
**DMX-ADAPTER:**

Die Kombination von DMX-Geräten mit 3-Pol Anschlüssen und DMX-Geräten mit 5-Pol Anschlüssen in einer DMX-Kette ist mit Hilfe von Adaptern ebenso möglich.

**STECKERBELEGUNG**

DMX-Adapter 5-Pol XLR male auf 3-Pol XLR female: K3DGF0020

Pin 4 und 5 sind nicht belegt.

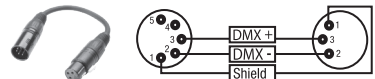
**STECKERBELEGUNG**

DMX-Adapter 3-Pol XLR male auf 5-Pol XLR female: K3DHM0020

Pin 4 und 5 sind nicht belegt.

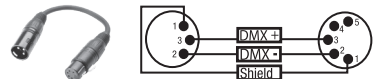



## TECHNISCHE DATEN

<b>Artikelnummer:</b>	<b>GLZW600TW</b>
Produktart:	LED Wash Light
Typ:	Outdoor Scheinwerfer
Farbspektrum LED:	WW + CW (2600K-6500K)
CRI:	93 @ 4000K
LED Anzahl:	40
LED Typ:	2in1 SMD mit Kollimatorlinsen
LED Leistung:	12 W
LED PWM Frequenz:	650 Hz; 1530 Hz; 3600 Hz; 12 kHz; 18,9kHz; 25 kHz (einstellbar)
Abstrahlwinkel:	18° (35° Field)
Schnittstellen:	5-Pol XLR In und Out
DMX-Modus:	1CH, 2CH-1, 2CH-2, 3CH, 4CH, 7CH-Full Access
DMX Funktionen:	Dimmer, Dimmer Fine, Stroboskop, Warm white, Cold white, Color temperature, Systemeinstellungen
Standalone Funktionen:	Warm White/Cold White Dimmer, Timer, Stroboskop, Color temperature
Systemeinstellungen:	Anzeige um 180° drehen, Display Beleuchtung, DMX Fail, Dimmerkurven, Dimmverhalten, LED PWM Frequenz, Lüftersteuerung, Factory Reset
Steuerung:	DMX512, W-DMX, RDM
Bedienelemente:	Mode, Enter, Up, Down
Anzeigeelemente:	OLED-Display
Betriebsspannung:	100 - 240V AC / 50 - 60Hz
Stromversorgungsanschluss:	TrueCon In + Out (Out max. 6A)
Elektrische Schutzklasse:	1
Maximale Leistungsaufnahme:	480 W
Lichtstrom:	31000 lm
Umgebungstemperatur (in Betrieb):	-15°C - +40°C
Gehäusematerial:	Aluminium Druckguss
Gehäusefarbe:	schwarz
Gehäusekühlung:	Lüftergekühlt
Schutzart:	IP65
Tilt Rotation:	158° (manuell)
Gebrauchslage:	beliebig

ENGLISH

DEUTSCH

FRANCAIS

ESPAÑOL

POLSKI

ITALIANO

DMX

Minimaler Abstand zur beleuchteten Fläche: 0,5 m

Minimaler Abstand zu normal entflammabaren Materialien: 0,5 m

Abmessungen (B x H x T, ohne Montagebügel): 463 x 291 x 161 mm

Gewicht (ohne Zubehör): 11,9 kg

Zubehör im Lieferumfang: 2 Omega-Bügel + Netzkabel

Optional erhältliches Zubehör: Snapmagfilter (25°, 45°, 100°, 60°x10°,90°x10°)  
Torklappe

## ERLÄUTERUNGEN ZUR IP-SCHUTZART

1. Eine IP-Schutzart gibt ausschließlich den Schutz gegen feste Gegenstände, sowie Wasser wieder. Sie beschreibt keine allgemeine Witterungsbeständigkeit, wie beispielsweise Schutz gegen UV-Strahlung und Temperatureinflüsse etc..

2. Die erste Kennziffer bezeichnet den Schutz gegen Staub, feste Gegenstände und Berührung:

IP2X	Geschützt gegen feste Fremdkörper mit Durchmesser $\geq 12,5$ mm
IP3X	Geschützt gegen feste Fremdkörper mit Durchmesser $\geq 2,5$ mm
IP4X	Geschützt gegen feste Fremdkörper mit Durchmesser $\geq 1,0$ mm
IP5X	Geschützt gegen Staub in schädigender Menge und vollständig gegen Berührung geschützt
IP6X	Sind staubdicht und vollständig gegen Berührung geschützt

3. Die zweite Kennziffer bezeichnet den Schutz gegen Wasser:

IPX0	kein Schutz
IPX1	Schutz gegen Tropfwasser
IPX2	Schutz gegen fallendes Tropfwasser, wenn das Gerät bis zu 15° geneigt ist
IPX3	Schutz gegen fallendes Sprühwasser bis 60° gegen die Senkrechte
IPX4	Schutz gegen allseitiges Spritzwasser
IPX5	Schutz gegen Strahlwasser (Düse) aus beliebigem Winkel
IPX6	Schutz gegen starkes Strahlwasser
IPX7	Schutz gegen zeitweiliges Untertauchen

4. Weiterhin sind teilweise gerätespezifische Maßnahmen wie Abdeckungen und Verschlusskappen notwendig um die angegebene Schutzart zu erreichen (z.B. Schutzkappen an nicht verwendeten Anschlüssen).



Die IP-Schutzart des Produkts finden Sie in den technischen Daten und als Aufdruck auf dem Gerät.

## MINDESTABSTAND ZUR BELEUCHTETEN FLÄCHE

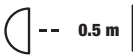
 Dieses Symbol mit Entfernungsangabe in Metern (m) gibt den Mindestabstand des Leuchtkörpers zur beleuchteten Fläche an. In diesem Beispiel beträgt der Abstand 0,5 m. Den für dieses Gerät gültigen Wert entnehmen Sie bitte den technischen Daten in dieser Anleitung und dem Aufdruck auf dem Gerätegehäuse!

## MINDESTABSTAND ZU NORMAL ENTLAMMBAREN MATERIALIEN

 Dieses Symbol mit Entfernungsangabe in Metern (m) gibt den Mindestabstand des Geräts zu normal entflammaren Materialien an. In diesem Beispiel beträgt der Abstand 0,5 m. Den für dieses Gerät gültigen Wert entnehmen Sie bitte den technischen Daten in dieser Anleitung!

## ENTSORGUNG



### VERPACKUNG:

1. Verpackungen können über die üblichen Entsorgungswege dem Wertstoffkreislauf zugeführt werden.
2. Bitte trennen Sie die Verpackung entsprechend der Entsorgungsgesetze und Wertstoffverordnungen in Ihrem Land.



### GERÄT:

1. Dieses Gerät unterliegt der europäischen Richtlinie für Elektro- und Elektronik-Altgeräte in der jeweils geltenden aktuellen Fassung. WEEE-Richtlinie Waste Electrical and Electronical Equipment. Altgeräte gehören nicht in den Hausmüll. Das Altgerät muss über einen zugelassenen Entsorgungsbetrieb oder eine kommunale Entsorgungseinrichtung entsorgt werden. Bitte beachten Sie geltende Vorschriften in Ihrem Land!
2. Beachten Sie alle in Ihrem Land geltenden Entsorgungsgesetze.
3. Als Privatkunde erhalten Sie Informationen zu umweltfreundlichen Entsorgungsmöglichkeiten über den Händler, bei dem das Produkt erworben wurde, oder über die entsprechenden regionalen Behörden.

## HERSTELLERERKLÄRUNGEN

### HERSTELLERGARANTIE & HAFTUNGSBESCHRÄNKUNG

Adam Hall GmbH, Adam-Hall-Str. 1, D-61267 Neu Anspach / E-Mail [Info@adamhall.com](mailto:Info@adamhall.com) / +49 (0)6081 / 9419-0.

Unsere aktuellen Garantiebedingungen und Haftungsbeschränkung finden Sie unter:

[https://cdn-shop.adamhall.com/media/pdf/Manufacturers-Declarations-CAMEO\\_DE\\_EN\\_ES\\_FR.pdf](https://cdn-shop.adamhall.com/media/pdf/Manufacturers-Declarations-CAMEO_DE_EN_ES_FR.pdf).

Im Servicefall wenden Sie sich an Ihren Vertriebspartner.

### CE-KONFORMITÄT

Hiermit erklärt die Adam Hall GmbH, dass dieses Produkt folgender Richtlinie entspricht (soweit zutreffend):

Niederspannungsrichtlinie (2014/35/EU)

EMV-Richtlinie (2014/30/EU)

RoHS (2011/65/EU)

RED (2014/53/EU)

### CE-KONFORMITÄTSEKTLÄRUNG

Konformitätserklärungen für Produkte, die der LVD, EMC, RoHS-Richtlinie unterliegen, können unter [info@adamhall.com](mailto:info@adamhall.com) angefragt werden.

Konformitätserklärungen für Produkte, die der RED-Richtlinie unterliegen, können unter [www.adamhall.com/compliance/](http://www.adamhall.com/compliance/) heruntergeladen werden.

**DRUCKFEHLER UND IRRTÜMER, SOWIE TECHNISCHE ODER SONSTIGE ÄNDERUNGEN SIND VORBEHALTEN!**

**VOUS AVEZ FAIT LE BON CHOIX !**

Cet appareil a été conçu et produit suivant des exigences de qualité très strictes pour fonctionner pendant de nombreuses années. Veuillez lire attentivement ce manuel d'utilisation pour pouvoir utiliser rapidement et de manière optimale votre nouveau produit Cameo Light. Vous trouverez de plus amples informations sur Cameo Light sur notre site Web **CAMEOLIGHT.COM**.

**INFORMATIONS CONCERNANT LE PRÉSENT MANUEL**

- Lisez attentivement les consignes de sécurité et l'ensemble du manuel avant la mise en service.
- Respectez les avertissements figurant sur l'appareil et dans le manuel d'utilisation.
- Conservez toujours le manuel à portée de main.
- Si vous vendez ou transmettez l'appareil, remettez impérativement ce manuel d'utilisation, celui-ci constituant un élément essentiel du produit.

**UTILISATION CONFORME**

Ce produit est un appareil dédié à la technique événementielle !

Il a été conçu pour un usage professionnel dans le domaine de la technique événementielle et ne convient pas à une utilisation domestique !

De plus, ce produit est destiné uniquement aux utilisateurs qualifiés possédant des connaissances spécialisées en matière de technique événementielle !

L'utilisation du produit en dehors des caractéristiques techniques et des conditions de fonctionnement spécifiées est considérée comme non conforme !

Toute responsabilité pour des dommages corporels et matériels dus à une utilisation non conforme est exclue !

Le produit n'est pas adapté :

- aux personnes (y compris les enfants) ayant des capacités physiques, sensorielles ou intellectuelles limitées ou un manque d'expérience et de connaissances ;
- aux enfants (il doit leur être interdit de jouer avec l'appareil).

**EXPLICATIONS DES TERMES ET DES SYMBOLES**

1. **DANGER** : le mot DANGER, éventuellement associé à un symbole, signale des situations ou circonstances de danger immédiat menaçant la vie ou l'intégrité corporelle.
2. **AVERTISSEMENT** : la mention AVERTISSEMENT, éventuellement associée à un symbole, signale des situations ou circonstances de danger potentiel menaçant la vie ou l'intégrité corporelle.
3. **PRUDENCE** : le mot PRUDENCE, éventuellement associé à un symbole, signale des situations ou circonstances pouvant entraîner des blessures.
4. **ATTENTION** : le mot ATTENTION, éventuellement associé à un symbole, signale des situations ou circonstances pouvant entraîner des dommages matériels et/ou environnementaux.



Ce symbole indique un danger susceptible de provoquer une décharge électrique.



Ce symbole indique une zone ou une situation dangereuses.



Ce symbole indique des dangers liés à des surfaces chaudes.



Ce symbole signale des dangers liés à des sources lumineuses intenses.



Ce symbole indique que l'appareil ne contient aucune pièce remplaçable par l'utilisateur.



Ce symbole indique des informations complémentaires sur l'utilisation du produit.

## CONSIGNES DE SÉCURITÉ



### **DANGER :**

1. N'ouvrez pas l'appareil et n'y apportez pas de modifications.
2. Si votre appareil ne fonctionne plus en bonne et due forme, si des liquides ou des objets se sont introduits à l'intérieur de l'appareil ou si ce dernier a été endommagé de quelque autre manière que ce soit, éteignez-le immédiatement et débranchez-le de l'alimentation électrique. Seuls des professionnels agréés sont habilités à réparer cet appareil.
3. Pour les appareils de classe de protection 1, le conducteur de protection doit être correctement raccordé. N'interrompez jamais le conducteur de protection. Les appareils de classe de protection 2 ne sont équipés d'aucun conducteur de protection.
4. Veillez à ce que les câbles sous tension ne soient pas pliés ou soumis à d'autres dommages mécaniques.
5. Ne court-circuitiez jamais le fusible de l'appareil.

**AVERTISSEMENT :**

1. L'appareil ne doit pas être utilisé s'il présente des dommages apparents.
2. L'appareil ne doit être installé que lorsqu'il est hors tension.
3. Si le câble d'alimentation de l'appareil est endommagé, l'appareil ne doit pas être mis en service.
4. Les câbles d'alimentation fixes ne doivent être remplacés que par une personne qualifiée.

**ATTENTION :**

1. Ne mettez pas immédiatement l'appareil en service s'il a été exposé à d'importantes variations de température (par exemple après le transport). L'humidité et la condensation risquent d'endommager l'appareil. Ne mettez l'appareil en marche que lorsqu'il est à température ambiante.
2. Assurez-vous que la tension et la fréquence du réseau électrique correspondent aux valeurs indiquées sur l'appareil. Si l'appareil est équipé d'un sélecteur de tension, branchez-le uniquement si celui-ci est correctement réglé. N'utilisez que des câbles d'alimentation appropriés.
3. Pour déconnecter complètement l'appareil du secteur, il ne suffit pas d'appuyer sur l'interrupteur marche/arrêt de l'appareil.
4. Assurez-vous que le fusible installé correspond au type imprimé sur l'appareil.
5. Assurez-vous que des mesures appropriées ont été prises contre les surtensions (par ex. foudre).
6. Respectez le courant de sortie maximal indiqué pour les appareils munis d'une prise Power Out (sortie d'alimentation). Notez que le courant absorbé total de tous les appareils raccordés ne doit pas dépasser la valeur fixée.
7. Remplacez les câbles d'alimentation enfichables uniquement par des câbles d'origine.

**DANGER :**

1. Risque d'étouffement ! Les sachets en plastique et les petites pièces doivent être conservés hors de portée des personnes (y compris les enfants) ayant des capacités physiques, sensorielles ou intellectuelles limitées.
2. Risque de chute ! Assurez-vous que l'appareil est solidement installé et qu'il ne risque pas de chuter. Utilisez exclusivement des pieds ou fixations appropriés (en particulier pour les installations fixes). Assurez-vous que les accessoires sont correctement installés et fixés. Veillez à respecter les consignes de sécurité en vigueur.

**AVERTISSEMENT :**

1. Utilisez uniquement cet appareil conformément à l'usage prévu.
2. Utilisez uniquement cet appareil avec les accessoires recommandés et prévus par le fabricant.
3. Lors de l'installation, veillez à respecter les prescriptions de sécurité en vigueur dans votre pays.
4. Après avoir raccordé l'appareil, vérifiez tous les chemins de câbles pour éviter tout dommage ou accident par trébuchement, par exemple.
5. Respectez impérativement la distance minimale indiquée avec des matériaux normalement inflammables ! Sauf indication explicite, la distance minimale est de 0,3 m.
6. Respectez impérativement la distance minimale par rapport à la surface éclairée qui figure sur l'appareil !

**PRUDENCE :**

1. Il existe un risque de pincement dans des pièces mobiles telles que des étriers de montage ou d'autres pièces mobiles.
2. Pour les appareils équipés de composants entraînés par moteur, il existe un risque de blessure dû aux mouvements de l'appareil. Des mouvements soudains de l'appareil peuvent provoquer des réactions brutales.
3. La surface du boîtier de l'appareil peut fortement s'échauffer pendant le fonctionnement normal. Assurez-vous d'éviter tout contact accidentel avec le boîtier. Laissez toujours l'appareil refroidir suffisamment avant le démontage, les travaux de maintenance, le chargement, etc.







### ATTENTION :

1. N'installez et n'utilisez pas cet appareil à proximité de radiateurs, d'accumulateurs thermiques, de fours ou d'autres sources de chaleur. Veillez à installer l'appareil de façon à assurer en permanence un refroidissement suffisant et à éviter une surchauffe.
2. Ne placez pas de sources d'ignition à proximité de l'appareil, telles que des bougies allumées.
3. Les orifices de ventilation ne doivent pas être recouverts et les ventilateurs ne doivent pas être bloqués.
4. Pour le transport, utilisez l'emballage d'origine ou les emballages prévus à cet effet par le fabricant.
5. Évitez de secouer ou de heurter l'appareil.
6. Respectez l'indice de protection IP ainsi que les conditions ambiantes telles que la température et l'humidité conformément aux spécifications.
7. Les appareils peuvent être perfectionnés en permanence. En cas de divergence des conditions de fonctionnement, des performances ou d'autres caractéristiques de l'appareil entre le mode d'emploi et l'étiquette de l'appareil, l'indication sur l'appareil est toujours prioritaire.
8. L'appareil ne doit pas être utilisé dans des zones climatiques tropicales ni à des altitudes supérieures à 2 000 m au-dessus du niveau de la mer.
9. Sauf indication contraire, l'appareil n'est pas adapté à une utilisation dans un environnement maritime.

### PRUDENCE ! REMARQUES IMPORTANTES CONCERNANT LES SYSTÈMES D'ÉCLAIRAGE !



1. Ne regardez jamais directement le faisceau lumineux, même pour une courte durée.
2. Ne regardez jamais le faisceau lumineux avec des instruments optiques tels que des verres grossissants.



3. Les effets stroboscopiques sont susceptibles de déclencher des réactions épileptiques chez les personnes sensibles !



4. Cette lampe intègre une source lumineuse fixe qui ne doit pas être remplacée par l'utilisateur. En cas d'erreur, veuillez contacter votre partenaire commercial.



## **TRANSMISSION DE SIGNAUX PAR RADIO (par ex. W-DMX ou systèmes audio sans fil) :**

La qualité et la performance des transmissions de signaux sans fil dépendent généralement des conditions ambiantes.

Les éléments suivants ont par exemple une influence sur la portée et la stabilité des signaux :

Écrans (par ex. maçonnerie, constructions métalliques, eau)

Émission radio élevée (par ex. réseaux Wi-Fi puissants)

Interférences

Rayonnement électromagnétique (par ex. murs vidéo LED, dimmer)

Toutes les indications de portée se rapportent à une utilisation en champ libre avec contact visuel et sans interférences !

Le fonctionnement d'émetteurs est soumis à des dispositions administratives. Celles-ci peuvent varier d'une région à l'autre et doivent être vérifiées par l'exploitant avant la mise en service (par ex. fréquence radio et puissance d'émission).



**AVERTISSEMENT :** les appareils avec transmission de signal sans fil ne sont pas adaptés à une utilisation dans des zones sensibles dans lesquelles le fonctionnement sans fil peut entraîner des interactions, notamment :

- dans les hôpitaux, les centres de santé ou autres établissements de santé dans lesquels des professionnels de santé dispensent des soins aux patients à l'aide d'équipements spécialisés ;
- dans les zones Ex 1, 2 et 3 ;
- dans les zones d'accès restreint ;
- dans les institutions militaires ;
- dans les avions ou les véhicules ;
- dans les zones où l'utilisation de téléphones portables est interdite.



## TRANSMISSION DE SIGNAL PAR W-DMX

**AVERTISSEMENT** : en règle générale, la transmission DMX sans fil ne doit pas être utilisée pour des applications présentant des facteurs de sécurité susceptibles d'entraîner des dommages corporels ou matériels en cas de défaillance.

Ceci s'applique en particulier aux structures de scènes ou de traverses mobiles, aux moteurs/dispositifs de levage commandés par DMX ou aux dispositifs de levage destinés au fonctionnement de monte-plateaux, de systèmes hydrauliques ou de composants mobiles similaires fonctionnant en mode DMX.

Par ailleurs, la transmission DMX sans fil ne doit pas être utilisée pour le déclenchement d'appareils pyrotechniques ou de flammes, d'effets d'explosion, ni pour le contrôle de gaz ou d'effets liquides, par exemple les canons de Co<sub>2</sub>, les lanceurs de confettis, les effets d'eau ou autres.

## REMARQUES CONCERNANT LES APPAREILS D'EXTÉRIEUR MOBILES



1. Fonctionnement temporaire ! L'équipement événementiel est conçu uniquement pour une utilisation temporaire.
2. Un fonctionnement en continu ou un montage durable, en particulier à l'extérieur, peut altérer le fonctionnement, les surfaces et les joints et accélérer l'usure du matériau.
3. L'endommagement du revêtement de surface peut altérer la protection contre la corrosion de l'appareil. Un revêtement de surface endommagé (par ex. rayures) doit être remis en état dans les plus brefs délais par des mesures appropriées.

## CONTENU DE LA LIVRAISON

Retirez le produit de son emballage ainsi que tous les matériaux d'emballage.

Veuillez vérifier que la livraison est complète et qu'il n'y a aucun dommage ; dans le cas contraire, informez votre revendeur immédiatement après l'achat.

Contenu de la livraison :

- ▶ CLZW600TW Projecteur
- ▶ Câble d'alimentation
- ▶ 2 étriers oméga
- ▶ Manuel d'utilisation

## PRÉSENTATION

ZENIT W600 PROJECTEUR WASH PROFESSIONNEL D'EXTÉRIEUR TUNABLE WHITE  
CLZW600TW

## FONCTIONS DE PILOTAGE :

Pilotage DMX 1 canal, 2 canaux 1, 2 canaux 2, 3 canaux, 4 canaux et 7 canaux / Fonction Master/ Slave Fonction standalone W-DMX™

## CARACTÉRISTIQUES :

LED 40 WW / CW. Indice de protection IP65. DMX512. W-DMX™. Dimmer 16 bits. 4 courbes de dimmer. Fréquence réglable du signal PWM des LED. Fonction Fast Access (accès rapide). Connecteurs DMX 5 broches. Pieds en plastique. 2 omégas de fixation inclus. Tension de service 100-240V AC. 05°, diffuseurs 45°, 60°x10°, 100° et volet coupe-flux disponibles en option.

Le projecteur est équipé de la technologie standard RDM (Remote Device Management). Ce système de gestion à distance des appareils permet de consulter l'état de fonctionnement des terminaux RDM et de les configurer via un contrôleur compatible RDM.

## RACCORDEMENTS, ÉLÉMENTS DE COMMANDE ET D'AFFICHAGE

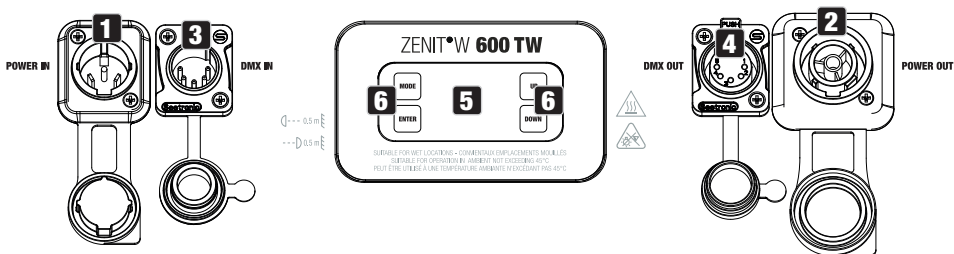

### 1 POWER IN (ENTRÉE D'ALIMENTATION)

Prise d'entrée d'alimentation IP65 avec cache étanche en caoutchouc. Tension de fonctionnement 100 - 240 V CA/50 - 60 Hz. Raccordement à l'aide du câble réseau fourni (mettre systématiquement le cache étanche en caoutchouc si raccord non utilisé).

### 2 POWER OUT (SORTIE D'ALIMENTATION)

Embase secteur de sortie IP65 avec cache en caoutchouc. Permet d'alimenter d'autres projecteurs CAMEO. S'assurer que la consommation totale de tous les appareils connectés ne dépasse pas la valeur en ampères (A) indiquée sur l'appareil (mettre systématiquement le cache étanche en caoutchouc si raccord non utilisé).

### 3 DMX IN (ENTRÉE DMX)

Embase XLR 5 broches mâle IP65 permettant de raccorder un contrôleur DMX (par ex. console DMX, mettre systématiquement le cache étanche en caoutchouc si raccord non utilisé).

#### **4 DMX OUT (SORTIE DMX)**

Embase XLR 5 broches femelle IP65 pour le renvoi du signal de pilotage DMX entrant (mettre systématiquement le cache étanche en caoutchouc si raccord non utilisé).

#### **5 ÉCRAN OLED**

L'écran OLED affiche le mode de fonctionnement activé (écran principal), les options de menu des sous-menus et la valeur numérique ou l'état des différentes options de menu.

#### **6 TOUCHES DE COMMANDE TACTILES**

##### **MODE**

Appuyez sur MODE pour accéder au menu principal. Appuyez une nouvelle fois/plusieurs fois sur la touche pour revenir à l'écran principal.

##### **ENTER**

Sélection des différentes options du menu principal (adresse DMX, mode de fonctionnement, etc.) et des sous-menus. Permettent de modifier le statut ou la valeur d'une option de menu (par ex. adresse DMX) selon les besoins.

##### **UP et DOWN**

Sélection des différentes options du menu principal (adresse DMX, mode de fonctionnement, etc.) et des sous-menus. Permettent de modifier le statut ou la valeur d'une option de menu (par ex. adresse DMX) selon les besoins.

#### **DISPOSITIF DE COMPENSATION DE PRESSION**

Le dispositif de compensation de pression permettant d'éviter la formation de condensation à l'intérieur du boîtier se trouve dans la base de l'appareil, derrière l'arrivée du câble de l'unité à LED. Pour assurer le bon fonctionnement de ce dispositif, il convient de le protéger contre un éventuel encrassement.

#### **VENTILATEURS DE L'APPAREIL**

Les 3 ventilateurs de l'appareil et le dissipateur thermique se trouvent au dos de l'unité à LED. Ne couvrez pas l'appareil et nettoyez-le régulièrement pour assurer la circulation de l'air.

#### **REMARQUES**

- Dès que le projecteur est alimenté en courant, la phase de démarrage se lance et « Welcome to Cameo », la désignation du modèle et la version du logiciel s'affichent successivement à l'écran. Pendant la phase de démarrage, le mode de fonctionnement pré-réglé s'active ; après quelques instants, le projecteur est prêt à fonctionner.
- Avant de modifier les paramètres de l'appareil, veillez à ce que l'unité de commande soit propre et sèche afin d'éviter tout dysfonctionnement.
- Si l'un des modes DMX est activé, en l'absence de signal DMX à l'entrée DMX, l'adresse DMX actuellement réglée s'affiche et les caractères affichés à l'écran se mettent à clignoter.

- Appuyez sur la touche **MODE** pour remonter d'un niveau dans la structure hiérarchique du menu. Appuyez le cas échéant plusieurs fois sur la touche **MODE** jusqu'à accéder à l'écran principal dans la structure hiérarchique du menu.
- Si aucune saisie n'est effectuée au bout d'environ 1 minute, le système revient automatiquement à l'écran principal.
- Fonction **Fast Access** (accès rapide) : pour simplifier la navigation au sein des menus, l'appareil dispose d'une structure de menus intelligente qui permet d'accéder directement aux options de menu et de sous-menu sélectionnées en dernier.
  1. Appuyez simultanément sur **MODE** et sur **ENTER** pour accéder directement à l'option de sous-menu éditée en dernier. La valeur correspondante peut alors être instantanément et librement modifiée (concerne l'adresse de départ DMX et tous les modes de fonctionnement).
  2. Appuyez sur **MODE** pour accéder directement à l'option de menu sélectionnée et éditée en dernier. Ensuite, appuyez plusieurs fois sur **ENTER** pour accéder aux options du sous-menu permettant de personnaliser les réglages (concerne l'adresse de départ DMX et tous les modes de fonctionnement).
- Appuyez sur la touche **UP** pour faire pivoter les éléments affichés à 180° au prochain affichage de l'écran principal.
- Pour modifier rapidement une valeur (par exemple l'adresse de départ DMX), maintenez les touches **UP** ou **DOWN** enfoncées.



**ATTENTION** : Pour garantir une protection des embases DMX contre les projections d'eau qui soit conforme à la classe IP65, les embases spéciales d'entrée et de sortie DMX doivent être correctement raccordées aux connecteurs XLR spéciaux en IP65. Si elles ne sont pas utilisées, mettez en place les caches en caoutchouc fournis. Les embases d'alimentation **POWER IN** et **POWER OUT** sont protégées contre les projections d'eau conformément à la classe IP65, à condition d'être correctement raccordées et que les caches étanches en caoutchouc soient utilisés à bon escient.

## UTILISATION





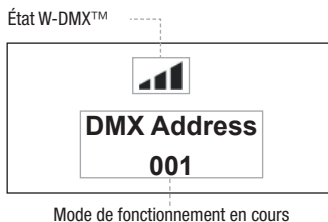

### AFFICHAGE PRINCIPAL DE L'ÉCRAN

L'écran principal affiche les informations suivantes : Mode de fonctionnement en cours (ici : mode DMX avec adresse de départ 001) et état W-DMX™.



## W-DMX™

Pour coupler un récepteur W-DMX à un émetteur compatible W-DMX, il est nécessaire d'exécuter la commande Reset dans l'option de menu WDMX sous Receiver (sélectionner Reset et valider). Le récepteur est maintenant prêt pour le couplage et attend la demande de couplage d'un émetteur. Démarrer le couplage en sélectionnant Link dans le menu de l'émetteur et en validant ; le couplage s'effectue alors automatiquement. De la même manière, il est possible de coupler plusieurs récepteurs simultanément ou l'un après l'autre à un émetteur (par ex. pour le mode Master/Slave). Une liaison W-DMX est généralement maintenue jusqu'à ce que la liaison soit coupée par la commande Reset sur le récepteur ou la commande Unlink sur l'émetteur, même si un appareil a été déconnecté de l'alimentation électrique entre-temps.

						
W-DMX™ désactivé	W-DMX™ activé comme récepteur, non connecté	W-DMX™ activé comme récepteur et appareil connecté, transmetteur coupé ou hors de portée	W-DMX activé et appareil connecté, pas de signal DMX	W-DMX™ activé comme récepteur et appareil connecté, signal DMX présent	W-DMX™ et mode de transmission G3 activés Flèche vers le haut = Mode émission Flèche vers le bas = Mode réception Clignotement de la flèche = Processus de connexion Arrêt du clignotement = Connecté	W-DMX™ et mode de transmission G4S activés Flèche vers le haut = mode émission Flèche vers le bas = mode réception Clignotement de la flèche = Processus de connexion Clignotement s'arrête = connecté

## RÉGLAGE DE L'ADRESSE DE DÉPART DMX (DMX Address)

Appuyez sur MODE pour accéder au menu principal (--- Menu ---). Utilisez ensuite les touches UP et DOWN pour sélectionner l'option de menu **Adresse DMX** (voir flèche) et appuyez sur ENTER pour confirmer. Une fenêtre contenant trois chiffres s'affiche à l'écran. Elle permet de régler l'adresse de départ DMX souhaitée à l'aide des touches UP et DOWN. Confirmez la saisie en appuyant sur ENTER. Appuyez sur MODE pour revenir à l'écran principal (ici : « DMX Address 001 »).

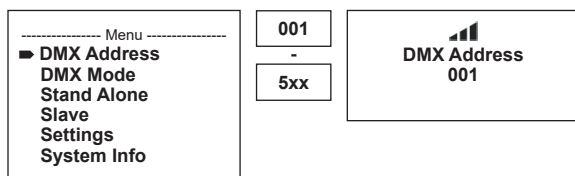

## RÉGLAGE DU MODE DMX (DMX Mode)

Appuyez sur MODE pour accéder au menu principal (--- Menu ---). Utilisez ensuite les touches UP et DOWN pour sélectionner l'option de menu **DMX Mode** (voir flèche) et appuyez sur ENTER pour confirmer. Le sous-menu permet de sélectionner le mode de fonctionnement DMX souhaité à l'aide des touches UP et DOWN

. Confirmez la sélection en appuyant sur ENTER. Vous trouverez les tableaux d'affectation des canaux correspondant aux différents modes DMX à la section PILOTAGE DMX de ce manuel.

----- Menu -----
DMX Address
► DMX Mode
Stand Alone
Slave
Settings
System Info

----- DMX Mode -----
► 1CH Mode
2CH Mode 1
2CH Mode 2
3CH Mode
4CH Mode
7CH Mode

## MODE DE FONCTIONNEMENT STAND ALONE AUTO (Auto Program 1 - 6)

Les 6 programmes automatiques différents se composent chacun de séquences de changement de température de couleur programmées de manière fixe, la luminosité et la vitesse de défilement sont réglables séparément. Appuyer sur MODE pour accéder au menu principal (--- Menu ---). À l'aide des touches UP et DOWN, sélectionner maintenant l'option de menu **Stand Alone**, confirmer avec ENTER, sélectionner ensuite **Auto** et confirmer à nouveau avec ENTER. Utiliser ensuite les touches UP et DOWN pour sélectionner l'un des 6 programmes Auto (voir flèche) et confirmer en appuyant sur ENTER. Pour régler la luminosité, sélectionner l'option de menu **Dim** à l'aide des touches UP et DOWN, appuyer sur ENTER pour valider, puis sélectionner la valeur souhaitée entre 000 et 255 à l'aide des touches UP et DOWN. Appuyer sur ENTER pour confirmer. Pour régler la vitesse d'exécution, sélectionner l'option de menu **Speed**. Valider en appuyant sur ENTER, puis sélectionner la valeur souhaitée (entre 001 et 100). Appuyer sur ENTER pour confirmer.

----- Menu -----
DMX Address
DMX Mode
► Stand Alone
Slave
Settings
System Info

----- Stand Alone -----
► Auto
Static
CCT
User Color
Timer

----- Auto -----
► Program 1
Program 6

----- Program x -----	
► Dimmer	000 - 255
Speed	001 - 100



## MODE DE FONCTIONNEMENT STANDALONE / MODE STATIQUE (Static)

Le mode statique permet, comme avec un appareil de commande DMX, de régler les fonctions Dimmer, Stroboscope (Strobe), Warm White et Cold White directement sur l'appareil avec des valeurs de 000 à 255. Il est ainsi possible de créer une scène personnalisée sans recourir à un contrôleur DMX supplémentaire. Appuyer sur MODE pour accéder au menu principal (--- Menu ---). À l'aide des touches UP et DOWN, sélectionner maintenant l'option de menu **Stand Alone**, confirmer avec ENTER, sélectionner ensuite **Static** et confirmer à nouveau avec ENTER. Utiliser ensuite les touches UP et DOWN pour sélectionner l'option de menu à modifier (voir flèche) et appuyer sur ENTER pour confirmer. Une fenêtre contenant trois chiffres s'affiche à l'écran. Elle permet de régler la valeur voulue entre 000 et 255 à l'aide des touches UP et DOWN. Appuyer sur ENTER pour confirmer les saisies.

----- Menu -----
DMX Address
DMX Mode
▀ Stand Alone
Slave
Settings
System Info

----- Stand Alone -----
Auto
▀ Static
CCT
User Color
Timer

----- Static -----	
▀ Dimmer	000 - 255
Strobe	000 - 255
Warm White	000 - 255
Cold White	000 - 255

## MODE DE FONCTIONNEMENT STAND ALONE CCT

Le mode température chromatique permet de régler la lumière avec une température chromatique allant du blanc chaud au blanc froid (CCT) et la luminosité (variateur) directement sur l'appareil. Appuyer sur MODE pour accéder au menu principal (--- Menu ---). À l'aide des touches UP et DOWN, sélectionner maintenant l'option de menu **Stand Alone**, confirmer avec ENTER, sélectionner ensuite **CCT** et confirmer à nouveau avec ENTER. Utiliser ensuite les touches UP et DOWN pour sélectionner l'option de menu à modifier (voir flèche) et appuyer sur ENTER pour confirmer. Une fenêtre contenant trois chiffres s'affiche à l'écran. Elle permet de régler la valeur voulue à l'aide des touches UP et DOWN. Appuyer sur ENTER pour confirmer.

----- Menu -----
DMX Address
DMX Mode
▀ Stand Alone
Slave
Settings
System Info

----- Stand Alone -----
Auto
Static
▀ CCT
User Color
Timer

----- Tunable White -----	
▀ Dimmer	000 - 255
CCT	2600K - 6500K

## MODE DE FONCTIONNEMENT STAND ALONE PRESETS UTILISATEURS (User Color)

Le mode de fonctionnement Presets utilisateur permet de sauvegarder la luminosité totale, le stroboscope et un mélange de Warm White et Cold White directement dans l'appareil dans cinq presets individuels. Appuyer sur **MODE** pour accéder au menu principal (--- Menu ---). Sélectionner maintenant l'option de menu **Stand Alone**, confirmer avec **ENTER**, sélectionner ensuite **User Color** et confirmer à nouveau avec **ENTER**. Sélectionner maintenant l'un des emplacements de mémoire Color 1 à Color 5 à l'aide de **UP** et **DOWN**, confirmer avec **ENTER** et sélectionner le point du sous-menu à modifier (voir la flèche). Appuyer sur **ENTER** pour confirmer. À l'écran s'affiche alors une fenêtre à trois chiffres, dans laquelle vous pouvez définir la valeur de votre choix entre 000 et 255 à l'aide des touches **UP** et **DOWN**. Appuyer sur **ENTER** pour confirmer les saisies.

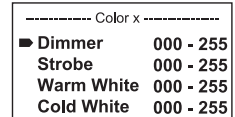
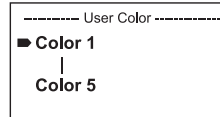
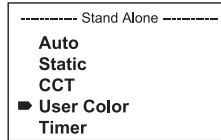
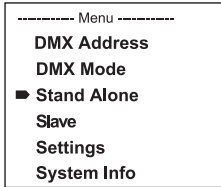

## FONCTION DE TEMPORISATION (Timer)

La fonction de minuterie permet de contrôler les modes de fonctionnement autonomes **Static**, **CCT** et **User Color** en réglant le temps d'apparition (Fade In) de 0 à 60 minutes, le temps de maintien (Dwell Time) de 1 à 24 heures et le temps de disparition (Fade Out) de 0 à 60 minutes. La temporisation commence directement après l'activation de la fonction Timer dans le mode de fonctionnement Standalone préalablement sélectionné et est maintenue même lorsque le projecteur est éteint puis de nouveau allumé. Appuyer sur **MODE** pour accéder au menu principal (--- Menu ---). Sélectionner maintenant l'option de menu **Stand Alone** à l'aide de **UP** et **DOWN**, confirmer avec **ENTER**, sélectionner ensuite **Timer** et confirmer à nouveau avec **ENTER**. Pour accéder aux réglages individuels, sélectionner **Fade In**, **Dwell Time** ou **Fade Out** (voir flèche) et appuyer sur **ENTER** pour confirmer. Une fenêtre contenant trois chiffres s'affiche à l'écran. Elle permet de régler la valeur souhaitée entre 000 et 060 ou entre 001 et 024 à l'aide des touches **UP** et **DOWN**. Confirmer de nouveau en appuyant sur **ENTER**. Une fois les paramètres réglés comme voulu, activer la fonction de temporisation en sélectionnant l'option de sous-menu **Timer On/Off** à l'aide des touches **UP** et **DOWN**, appuyer sur **ENTER** pour confirmer, sélectionner **On** puis appuyer à nouveau sur **ENTER** pour confirmer (pour désactiver la fonction de temporisation, sélectionner **Off** et confirmer).

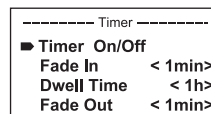
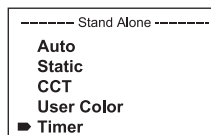
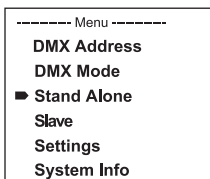

**Remarque :** La fonction de temporisation convient à une utilisation en mode maître-esclave par câble et W-DMX™.

## RÉGLAGE DU MODE DE FONCTIONNEMENT SLAVE

Appuyez sur MODE pour accéder au menu principal (--- Menu ---). Utilisez ensuite les touches UP et DOWN pour sélectionner l'option de menu **Slave** (voir flèche) et confirmez en appuyant sur ENTER. Reliez les unités Slave et Master (même modèle, même version logicielle) à l'aide d'un câble DMX. Sur l'unité Master, activez un mode de fonctionnement Standalone. L'unité Slave suit alors l'unité Master. Si aucun signal de commande n'est présent, les caractères se mettent à clignoter sur l'écran, et cessent de clignoter dès qu'un signal de commande est présent.

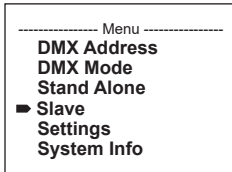

## PARAMÈTRES DU SYSTÈME (Settings)

Appuyez sur MODE pour accéder au menu principal (--- Menu ---). Utilisez ensuite les touches UP et DOWN pour sélectionner l'option de menu **Settings** (voir flèche) et confirmez en appuyant sur ENTER.

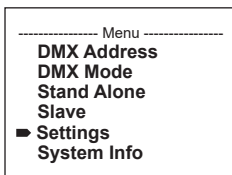

Vous accédez alors au sous-menu permettant de régler les options de sous-menu suivantes (sélectionner en appuyant sur UP et DOWN, confirmer en appuyant sur ENTER, modifier la valeur ou l'état en appuyant sur UP et DOWN, confirmer en appuyant sur ENTER) :

## Settings

Wireless Settings	=	Réglages W-DMX (DMX sans fil)	W-DMX On/Off	On = W-DMX activé Off = W-DMX désactivé
			Operating Mode	Receive = Module W-DMX en tant que récepteur
				Transmit = Module W-DMX en tant qu'émetteur
			Transmitting Mode	G3 = Norme d'envoi G3
				G4S = Norme d'envoi G4S
Link	Link = Connecter aux appareils W-DMX. La fonction W-DMX doit être activée sur tous les appareils et la connexion avec un transmetteur doit être interrompue (Receive Reset).			
	Unlink = Déconnexion de tous les appareils			
Receive Reset	No = Ne pas interrompre la connexion avec un transmetteur			
	Yes = Interrompre la connexion avec un transmetteur			
Display Reverse	=	Rotation de l'affichage	On	Rotation à 180 ° de l'affichage de l'écran (par ex. en cas de montage tête en bas)
			Off	Pas de rotation des éléments affichés à l'écran
Display Backlight	=	Éclairage de l'écran	On	allumé en permanence
			Off	Désactivation au bout d'env. 1 minute d'inactivité
DMX Fail	=	État de fonctionnement en cas d'interruption du signal DMX	Hold	Maintien de la dernière commande
			Blackout	Active la fonction Blackout
			Full On	Le projecteur passe en mode Full On
			Stand Alone	Le projecteur passe en mode Stand Alone

ENGLISH

DEUTSCH

FRANCAIS

ESPAÑOL

POLSKI

ITALIANO

DMX

Dimmer Curve	=	Courbe de dimmer	Linear	L'intensité lumineuse augmente de façon linéaire avec la valeur DMX
			Exponential	L'intensité lumineuse peut être réglée de façon précise dans la plage de valeurs DMX inférieure et de façon approximative dans la plage de valeurs DMX supérieure
			Logarithmic	L'intensité lumineuse peut être réglée de façon approximative dans la plage de valeurs DMX inférieure et de façon précise dans la plage de valeurs DMX supérieure
			S-Curve	L'intensité lumineuse peut être réglée de façon précise dans les plages de valeurs DMX inférieure et supérieure et de façon approximative dans la plage de valeurs DMX moyenne
Constant Brightness	=	Luminosité constante lors du filage de Cold White à Warm White et inversement	On	Fonction activée
			Off	Fonction désactivée
Dimmer Response	=	Comportement de dimmer	Led	Le projecteur réagit de façon brutale aux modifications de la valeur DMX
			Halogen	La réaction du projecteur est comparable à celle d'un projecteur halogène, caractérisé par des variations douces de la luminosité
Calibration	=	Calibrage de Warm White et Cold White	RAW	WW et CW avec valeur maximale 255
			User Calibration	Étalonnage individuel. Réglage de la luminosité des modes de fonctionnement WW et CW avec des valeurs de 0 à 255
Autolock	=	Verrouillage automatique des éléments de commande	On	Verrouillage automatique des éléments de commande au bout d'env. 1 minute d'inactivité. Affichage à l'écran après une tentative de commande : « Locked! » Déverrouillage : Appuyer simultanément sur les touches UP et DOWN pendant env. 5 secondes
			Off	Verrouillage automatique des éléments de commande désactivé

PWM Fre- quency	=	Fréquence du signal PWM des LED	650 Hz, 1530 Hz, 3600 Hz, 12000 Hz, 18900 Hz, 25000 Hz	Réglage de la fréquence du signal PWM des LED
Fan	=	Adapter le pilotage du ventilateur	Auto	Régulation automatique de la puissance des ventilateurs
			Off	Ventilateur désactivé en cas de forte réduction de la luminosité
			Silent	Ventilateurs ultrasilencieux en cas de luminosité réduite
Factory Reset	=	Restauration des valeurs par défaut (réglage d'usine)	Reset Now!	Restauration des paramètres par défaut : ENTER -> « Reset Now! » -> ENTER Pour interrompre, appuyer sur « MODE ».

### Courbes de dimmer

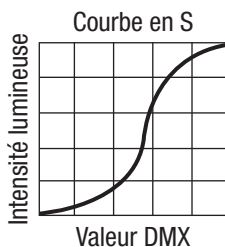
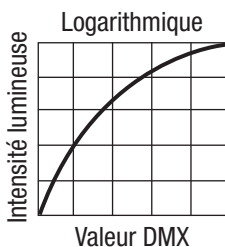
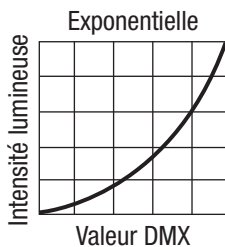
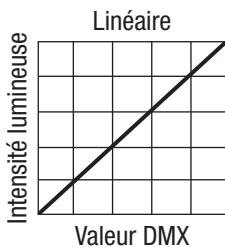

## INFORMATIONS SYSTÈME (System Info)

Appuyez sur MODE pour accéder au menu principal (--- Menu ---). À l'aide des touches fléchées, sélectionnez ensuite l'option de menu **System Info** (voir flèche). Appuyez sur ENTER pour valider la sélection.

----- Menu -----
DMX Address
DMX Mode
Stand Alone
Slave
Settings
► System Info

Sélectionnez maintenant l'option de sous-menu souhaitée à l'aide des touches UP et DOWN, et appuyez sur ENTER pour afficher les informations correspondantes.

System Info				
Firmware	=	Affichage du micrologiciel de l'appareil	Main CPU	Vx.xx
			LED Driver	Vx.xx
Temperature	=	Affichage de la température de l'unité à LED	LED	xx°C / xx°F
			Unit	°C (= affichage en degrés Celsius)
				°F (= affichage en degrés Fahrenheit)
Operation Hours	=	Affichage de la durée de fonctionnement	xx:xxh	Affichage de la durée de fonctionnement totale en heures et en minutes

## FONCTION DE VERROUILLAGE MANUEL

En plus de la fonction de verrouillage automatique qui permet de protéger le projecteur contre une utilisation par une personne non autorisée (cf. « Settings » – « Autolock »), l'appareil offre également la possibilité de verrouiller manuellement les éléments de commande. Pour cela, appuyez simultanément sur les touches de fonction UP et DOWN pendant env. 5 secondes. En cas de tentative de modification des paramètres, la mention « Locked! » s'affiche à l'écran. Il est alors impossible de modifier les paramètres du projecteur via les touches de fonction. Au bout d'env. 1 minute d'inactivité, l'écran affiche de nouveau le mode de fonctionnement actuellement sélectionné. Pour désactiver le verrouillage, appuyez une nouvelle fois simultanément sur les touches de fonction UP et DOWN pendant env. 5 secondes. Les informations précédemment affichées sont de nouveau visibles à l'écran.

## INSTALLATION ET MONTAGE

Grâce aux pieds en plastique intégrés, le projecteur peut être placé à un endroit approprié sur une surface plane. Le montage sur une traverse s'effectue soit au moyen d'un oméga de fixation à installer au milieu de la base de l'appareil (A), soit au moyen de deux omégas de fixation à installer sur les emplacements de fixation externes (B). Deux omégas de fixation sont inclus dans la livraison, des pinces de serrage sur traverse adaptées sont disponibles en option. Veillez à ce que l'assemblage soit bien serré et sécurisez le projecteur en fixant un câble de sécurité adapté à l'emplacement prévu à cet effet (C).

Le réglage de la direction de rayonnement de l'unité à LED s'effectue indépendamment de la base de l'appareil à l'aide des vis papillon se trouvant sur le côté.



**DANGER :** Le montage tête en bas requiert des compétences poussées, notamment pour le calcul des valeurs limites pour la charge de service, le matériel d'installation utilisé et le contrôle de sécurité à effectuer régulièrement sur l'ensemble du matériel d'installation et sur le projecteur. Sans les qualifications requises, ne pas essayer d'effectuer soi-même l'installation, mais faire appel à une entreprise professionnelle. Des appareils mal montés et mal fixés risquent de se détacher et de tomber. Cela peut causer des blessures graves voire mortelles.

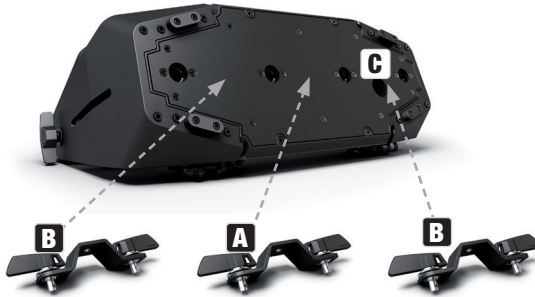



## ENTRETIEN, MAINTENANCE ET RÉPARATION

Pour garantir le bon fonctionnement de l'appareil à long terme, l'entretien et, si nécessaire, la maintenance doivent être effectués régulièrement. Les besoins en entretien et en maintenance dépendent de l'intensité et de l'environnement d'utilisation.

Nous recommandons de procéder à un contrôle visuel avant chaque mise en service. En outre, nous recommandons de prendre toutes les mesures d'entretien pertinentes indiquées ci-dessous toutes les 500 heures de fonctionnement ou, en cas d'intensité d'utilisation plus faible, au plus tard après un an d'utilisation. Les défauts dus à un entretien insuffisant peuvent entraîner une limitation des droits à la garantie.

### ENTRETIEN (RÉALISABLE PAR L'UTILISATEUR)



**AVERTISSEMENT !** Avant toute opération d'entretien, l'alimentation électrique et, dans la mesure du possible, toutes les connexions de l'appareil doivent être débranchées.



**REMARQUE !** Un entretien inapproprié peut entraîner une dégradation de l'appareil, voire sa destruction.

1. Les surfaces du boîtier doivent être nettoyées avec un chiffon propre et humide. Veillez à ce qu'aucune humidité ne pénètre dans l'appareil.
2. Les orifices d'entrée et de sortie d'air doivent être nettoyés régulièrement pour éliminer la poussière et les impuretés. En cas d'utilisation d'air comprimé, veillez à ce que l'appareil ne soit pas endommagé (les ventilateurs doivent notamment être bloqués pour éviter qu'ils tournent à une vitesse excessive).
3. Les câbles et connecteurs doivent être nettoyés régulièrement et débarrassés de la poussière et des impuretés.
4. De manière générale, aucun produit de nettoyage ou produit abrasif ne doit être utilisé pour l'entretien, faute de quoi la finition de la surface pourrait être endommagée.
5. De manière générale, les appareils doivent être stockés au sec et protégés de la poussière et des salissures.
6. Pour garantir un fonctionnement correct et sûr, toutes les lentilles et tous les orifices de sortie de lumière accessibles ou amovibles doivent être nettoyés régulièrement.

### MAINTENANCE ET RÉPARATION (uniquement par du personnel qualifié)



**DANGER !** L'appareil renferme des composants sous tension. Même après la déconnexion du réseau, il peut subsister une tension résiduelle dans l'appareil, p. ex. à cause de condensateurs chargés.



**REMARQUE !** L'appareil ne contient aucun élément nécessitant un entretien par l'utilisateur.

**i**

**REMARQUE !** Les travaux de maintenance et de réparation ne doivent être effectués que par du personnel spécialisé et suffisamment qualifié. En cas de doute, adressez-vous à un atelier spécialisé.

**i**

**REMARQUE !** Des travaux d'entretien effectués de manière non conforme peuvent affecter le droit à la garantie.

**i**

**REMARQUE !** Pour les kits de transformation ou de postéquipement prévus par le fabricant, respectez impérativement la notice de montage jointe.

## NETTOYAGE DU VENTILATEUR

Le bon fonctionnement des trois ventilateurs situés à l'arrière de l'unité à LED du projecteur doit être régulièrement contrôlé ; le cas échéant, les ventilateurs doivent être nettoyés. Débranchez le projecteur du secteur. À l'aide d'un outil approprié, dévissez les 4 vis à six pans creux qui maintiennent le couvercle du ventilateur sur l'unité à LED. Retirez le couvercle du ventilateur de l'unité à LED, nettoyez les ventilateurs et vérifiez qu'ils tournent librement. En cas d'utilisation d'air comprimé, veillez à ce que l'appareil ne soit pas endommagé (les ventilateurs doivent notamment être bloqués pour éviter qu'ils tournent à une vitesse excessive). Nettoyer les orifices d'aération du couvercle du ventilateur et réinstaller le couvercle à l'aide des vis précédemment dévissées. Si un ventilateur se bloque malgré le nettoyage, mettre le projecteur hors service et contacter un centre de service agréé.

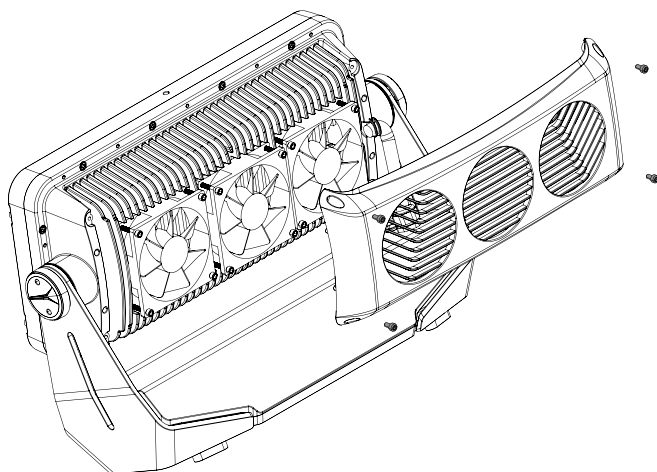

## ACCESSOIRES DISPONIBLES EN OPTION

### CLZW6004B

Volet coupe-flux - Montage sans outil à l'aide de goupilles de blocage à ressort, câble de retenue inclus



### CLZW600SMLSD20

Diffuseur 25°  
Montage sans outil grâce à la technologie SNAPMAG®



### CLZW600SMLSD40

Diffuseur 45°  
Montage sans outil grâce à la technologie SNAPMAG®



### CLZW600SMLSD100

Diffuseur 100°  
Montage sans outil grâce à la technologie SNAPMAG®



### CLZW600SMLSD6010

Diffuseur 60° x 10°  
Montage sans outil grâce à la technologie SNAPMAG®



## TECNOLOGIE DMX

### DMX-512

Le sigle DMX (Digital Multiplex) désigne un protocole de transmission universel destiné à la communication entre appareils et contrôleurs compatibles. Un contrôleur DMX envoie des données DMX à l'appareil/aux appareils DMX raccordé(s). La transmission de données DMX s'exécute systématiquement sous forme de flux de données en série, lequel est transmis d'un appareil raccordé à l'autre via les connecteurs DMX IN et DMX OUT (connecteurs XLR enfichables) intégrés dans tout appareil compatible DMX. Le nombre maximal d'appareils pouvant être raccordés est de 32. Le dernier appareil de la chaîne doit être doté d'un connecteur de terminaison (Terminator).



### RACCORDEMENT DMX :

DMX est le « langage » commun permettant de coupler divers modèles et types d'appareils proposés par différents fabricants et de les piloter via un contrôleur central, à condition que le contrôleur et l'ensemble des appareils soient compatibles DMX. Pour une transmission optimale des données, le câble de raccordement entre les différents appareils doit être aussi court que possible.

L'ordre dans lequel les appareils du réseau DMX sont connectés n'a aucune influence sur l'adressage. Ainsi, l'appareil auquel est attribuée l'adresse DMX 1 peut être librement positionné (en série) dans la chaîne DMX, que ce soit au début, à la fin ou quelque part au milieu. Si l'adresse DMX 1 est affectée à un appareil, le contrôleur « sait » qu'il doit envoyer à cet appareil toutes les données associées à l'adresse 1, sans tenir compte de sa position dans le raccordement DMX.

### COUPLAGE EN SÉRIE DE PLUSIEURS PROJECTEURS

1. Branchez le connecteur XLR mâle (à 3 ou 5 broches) du câble DMX sur la sortie DMX (connecteur XLR femelle) du premier appareil DMX (par ex. un contrôleur DMX).
2. Branchez le connecteur XLR femelle du câble DMX raccordé au premier projecteur sur l'entrée DMX (connecteur XLR mâle) de l'appareil DMX suivant. De la même façon, raccordez la sortie DMX de cet appareil à l'entrée DMX de l'appareil suivant, et ainsi de suite. Veuillez noter que les appareils DMX sont en règle générale branchés en série et qu'il est nécessaire d'activer un splitter pour fractionner les raccordements. Le nombre maximal d'appareils DMX pouvant être intégrés dans une chaîne DMX est de 32.

Vous trouverez une vaste sélection de câbles DMX adaptés dans les gammes de produits 3 STAR, 4 STAR et 5 STAR d'Adam Hall.

## CÂBLES DMX :

Si vous confectionnez vous-même vos câbles, respectez strictement les illustrations figurant sur cette page. Ne raccordez en aucun cas le blindage du câble au plot de masse du connecteur, et veillez à ce que le blindage n'entre pas en contact avec le boîtier du connecteur XLR. La mise à la masse du blindage peut entraîner une défaillance du système.

### AFFECTATION DES BROCHES :

Câble DMX avec connecteurs XLR à 3 broches :

XLR à 5 broches (Les broches 4 et 5 ne sont pas affectées.) :

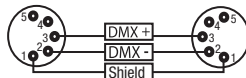
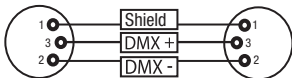

Câble DMX avec connecteurs

### CONNECTEUR DE TERMINAISON DMX (TERMINATOR) :

Afin d'éviter toute défaillance du système, le dernier appareil d'une chaîne DMX doit être doté d'une résistance de terminaison (120 ohm, 1/4 watt).

Connecteur XLR à 3 broches avec résistance de terminaison : K3DMXT3

Connecteur XLR à 5 broches avec résistance de terminaison : K3DMXT5

### AFFECTATION DES BROCHES :

Connecteur XLR à 3 broches :

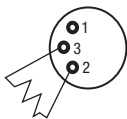

Connecteur XLR à 5 broches :

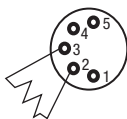

### ADAPTATEUR DMX :

En recourant à des adaptateurs, il est également possible d'associer des appareils DMX avec connecteurs à 3 broches et des appareils DMX avec connecteurs à 5 broches dans une même chaîne DMX.

#### AFFECTATION DES BROCHES

Adaptateur DMX XLR mâle à 5 broches vers XLR femelle à 3 broches : K3DGF0020

Les broches 4 et 5 ne sont pas affectées.

#### AFFECTATION DES BROCHES

Adaptateur DMX XLR mâle à 3 broches vers XLR femelle à 5 broches : K3DHM0020

Les broches 4 et 5 ne sont pas affectées.

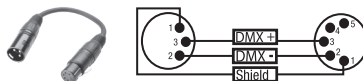
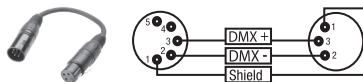

## CARACTÉRISTIQUES TECHNIQUES

<b>Référence :</b>	<b>CLZW600TW</b>
Catégorie de produit :	Projecteur wash à LED
Type :	Projecteur d'extérieur
Spectre de couleurs des LED :	WW + CW (2600K-6500K)
IRC :	93 @ 4000K
Nombre de LED :	40
Type de LED :	SMD 2en1 avec lentilles de collimateur
Puissance de LED :	12 W
Fréquence du signal PWM des LED :	650 Hz ; 1530 Hz ; 3600 Hz ; 12 kHz ; 18,9 kHz ; 25 kHz (réglable)
Angle de dispersion :	18° (35° champ)
Interfaces :	Entrée et sortie XLR 5 broches
Mode DMX :	Full Access 1CH, 2CH-1, 2CH-2, 3CH, 4CH, 7CH
Fonctions DMX :	Dimmer, Dimmer Fine, Stroboscope, Warm white, Cold white, Color temperature, Paramètres système
Fonctions Standalone (mode autonome) :	Warm White/Cold White Dimmer, Timer, Stroboscope, Color temperature
Réglages du système :	Rotation à 180° de l'affichage, éclairage de l'écran, DMX Fail, courbes de dimmer, comportement de dimmer, fréquence du signal PWM des LED, commande du ventilateur, Factory Reset
Pilotage :	DMX512, W-DMX, RDM
Éléments de commande :	Mode, Enter, Up, Down
Éléments d'affichage :	Écran OLED
Tension de fonctionnement :	100 - 240 V CA / 50 - 60 Hz
Connecteur d'alimentation :	TrueCon In + Out (Out max. 6 A)
Classe de protection électrique :	1
Puissance absorbée maximale :	480 W
Flux lumineux :	31000 lm
Température ambiante (en fonctionnement) :	-15 °C - +40 °C
Matériau du boîtier :	Aluminium moulé sous pression
Coloris du boîtier :	Noir
Refroidissement du boîtier :	Refroidi par ventilateur
Indice de protection :	IP65
Inclinaison – rotation :	158° (manuel)
Position d'utilisation :	libre
Distance minimale par rapport à la surface éclairée :	0,5 m

Distance minimale par rapport aux matériaux normalement inflammables : 0,5 m

Dimensions (L x H x P, sans étrier de montage) : 463 x 291 x 161 mm

Poids (sans accessoires) : 11,9 kg

Accessoires fournis : 2 omégas de fixation + câble d'alimentation

Accessoires disponibles en option : Filtres Snapmag (25°, 45°, 100°, 60°x10°, 90°x10°)  
Volet coupe-flux

## EXPLICATIONS RELATIVES À L'INDICE DE PROTECTION IP

1. L'indice de protection IP est uniquement le reflet de la protection contre les corps solides et l'eau. Il ne décrit pas la résistance générale aux intempéries, comme la protection contre les rayons UV et les effets de la température, etc.

2. Le premier chiffre indique la protection contre la poussière, les corps solides et le contact :

IP2X	Protection contre les corps étrangers solides d'un diamètre $\geq$ 12,5 mm
IP3X	Protection contre les corps étrangers solides d'un diamètre $\geq$ 2,5 mm
IP4X	Protection contre les corps étrangers solides d'un diamètre $\geq$ 1,0 mm
IP5X	Protection contre la poussière en quantités dangereuses et protection complète contre les contacts accidentels
IP6X	Sont étanches à la poussière et totalement protégés contre les contacts accidentels

3. Le second chiffre indique la protection contre l'eau :

IPX0	Aucune protection
IPX1	Protection contre les gouttes d'eau
IPX2	Protection contre les chutes de gouttes d'eau lorsque l'appareil est incliné à 15°
IPX3	Protection contre l'eau pulvérisée jusqu'à 60° par rapport à la verticale
IPX4	Protection contre les projections d'eau de toutes directions
IPX5	Protection contre les jets d'eau (buse) sous n'importe quel angle
IPX6	Protection contre les jets d'eau puissants
IPX7	Protection contre les effets d'une immersion temporaire

4. En outre, des mesures spécifiques à l'appareil, telles que des caches et des capuchons de fermeture, sont parfois nécessaires pour atteindre le type de protection indiqué (par ex. capuchons de protection sur les connecteurs non utilisés).



Vous trouverez l'indice de protection IP du produit dans les caractéristiques techniques ; il apparaît également au format imprimé sur l'appareil.

ENGLISH

## DISTANCE MINIMALE PAR RAPPORT À LA SURFACE ÉCLAIRÉE

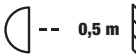
 Ce symbole avec indication de la distance en mètres (m) indique la distance minimale entre le corps lumineux et la surface éclairée. Dans cet exemple, la distance est de 0,5 m. La valeur valable pour cet appareil est indiquée dans les caractéristiques techniques de ce manuel et sur le boîtier de l'appareil !

DEUTSCH

## DISTANCE MINIMALE PAR RAPPORT AUX MATÉRIAUX NORMALEMENT INFLAMMABLES

 Ce symbole avec indication de la distance en mètres (m) indique la distance minimale entre l'appareil et les matériaux normalement inflammables. Dans cet exemple, la distance est de 0,5 m. Pour connaître la valeur valable pour cet appareil, veuillez consulter les caractéristiques techniques de ce mode d'emploi !

FRANCAIS

## ÉLIMINATION



### EMBALLAGE :

1. Les emballages peuvent être introduits dans le circuit de recyclage par les voies de collecte habituelles.
2. Veuillez trier l'emballage conformément à la législation sur l'élimination des déchets et à la réglementation sur les matériaux recyclables de votre pays.



### APPAREIL :

1. Cet appareil est soumis à la directive européenne sur les déchets d'équipements électriques et électroniques dans sa version actuelle. Directive DEEE Déchets d'équipements électriques et électroniques. Les appareils usagés ne doivent pas être jetés avec les ordures ménagères. L'appareil usagé doit être éliminé par une entreprise d'élimination des déchets agréée ou par un organisme communal de traitement des déchets. Veuillez respecter les réglementations en vigueur dans votre pays !
2. Veuillez à respecter la législation relative à l'élimination des déchets en vigueur dans votre pays.
3. En tant que particulier, vous obtiendrez des informations sur les possibilités d'élimination respectueuses de l'environnement en vous rapprochant de la boutique dans laquelle vous avez acheté le produit ou des autorités régionales compétentes.

POLSKI

ITALIANO

DMK



## **DÉCLARATIONS DU FABRICANT**

### **GARANTIE DU FABRICANT ET LIMITATION DE RESPONSABILITÉ**

Adam Hall GmbH, Adam-Hall-Str. 1, D-61267 Neu Anspach / E-mail [Info@adamhall.com](mailto:Info@adamhall.com) / +49 (0)6081 / 9419-0.

Vous trouverez nos conditions de garantie et nos clauses de limitation de responsabilité actuelles sur Internet à l'adresse suivante :

[https://cdn-shop.adamhall.com/media/pdf/Manufacturers-Declarations-CAMEO\\_DE\\_EN\\_ES\\_FR.pdf](https://cdn-shop.adamhall.com/media/pdf/Manufacturers-Declarations-CAMEO_DE_EN_ES_FR.pdf).

En cas de panne, contactez votre partenaire commercial.

### **CONFORMITÉ CE**

Par la présente, Adam Hall GmbH déclare que ce produit est conforme aux directives suivantes (si applicables) :

Directive basse tension (2014/35/UE)

Directive CEM (2014/30/UE)

RoHS (2011/65/UE)

RED (2014/53/UE)

### **DÉCLARATION DE CONFORMITÉ CE**

Les déclarations de conformité pour les produits soumis aux directives LVD, EMC et RoHS peuvent être demandées à l'adresse [info@adamhall.com](mailto:info@adamhall.com).

Les déclarations de conformité pour les produits soumis à la directive RED peuvent être téléchargées sur [www.adamhall.com/compliance/](http://www.adamhall.com/compliance/).

## **ENHORABUENA POR SU ELECCIÓN.**

Este equipo ha sido desarrollado y fabricado según estrictos criterios de calidad con el fin de garantizar muchos años de funcionamiento perfecto. Lea atentamente el presente manual de instrucciones con el fin de poder usar rápidamente y de forma óptima su nuevo producto de Cameo Light. Puede encontrar más información sobre Cameo Light en nuestro sitio web **CAMEOLIGHT.COM**.

## **INFORMACIÓN SOBRE ESTE MANUAL**

- Lea atentamente las instrucciones de seguridad y todo el manual antes de la puesta en servicio.
- Tenga en cuenta las advertencias indicadas en el equipo y en el manual de instrucciones.
- Tenga el manual de instrucciones siempre a mano.
- Si vende o cede el equipo a otra persona, asegúrese de entregar también este manual de instrucciones, ya que es una parte integrante del producto.

## **USO PREVISTO**

Este producto es un equipo de tecnología para eventos.

El producto ha sido desarrollado para un uso profesional en el sector de la tecnología para eventos y no es apto para el uso doméstico.

Además, este producto solo está previsto para su utilización por parte de usuarios cualificados con conocimientos sobre tecnología para eventos.

La utilización del producto para aplicaciones más allá de los datos técnicos y las condiciones de servicio especificados se considera fuera del uso previsto.

Queda excluida toda responsabilidad por daños y perjuicios a personas y objetos si se utiliza el producto fuera del uso previsto.

El producto no es adecuado para:

- personas (incluidos niños) con capacidades físicas, sensoriales o mentales reducidas o sin la experiencia y los conocimientos necesarios;
- niños (se debe advertir a los niños que no jueguen con el equipo).

## **TÉRMINOS Y SÍMBOLOS**

1. **PELIGRO:** La palabra «PELIGRO», que puede ir acompañada de un símbolo, se utiliza para indicar situaciones o estados de peligro inminente para la vida o la integridad física.
2. **ADVERTENCIA:** La palabra «ADVERTENCIA», que puede ir acompañada de un símbolo, indica situaciones o estados potencialmente peligrosos para la vida o la integridad física de las personas.

3. **PRECAUCIÓN:** La palabra «PRECAUCIÓN», que puede ir acompañada de un símbolo, indica situaciones o estados que pueden provocar lesiones.

4. **ATENCIÓN:** La palabra «ATENCIÓN», que puede ir acompañada de un símbolo, indica situaciones o estados que pueden provocar daños materiales o medioambientales.



Este símbolo indica peligros que pueden causar una descarga eléctrica.



Este símbolo indica puntos de peligro o situaciones peligrosas.



Este símbolo indica peligros por superficies calientes.



Este símbolo indica peligros por fuentes de luz intensas.



Este símbolo indica que no hay piezas que pueda sustituir el usuario.



Este símbolo identifica información complementaria sobre el uso del producto.

## INSTRUCCIONES DE SEGURIDAD



### PELIGRO:

1. No abrir el interior del equipo ni modificarlo.
2. Apagar inmediatamente el equipo y desconectarlo de la red eléctrica si deja de funcionar correctamente o si penetrara algún líquido u otro objeto en su interior o si el equipo sufriera cualquier otro tipo de daño. Este equipo debe repararlo exclusivamente personal especializado y autorizado.
3. Los dispositivos con clase de protección 1 deben tener la conexión a tierra correctamente conectada. No interrumpir nunca la conexión a tierra. Los dispositivos de la clase de protección 2 no disponen de conexión a tierra.
4. Procurar que los cables con tensión no se doblen ni sufran daños mecánicos.
5. No puentear nunca el fusible del equipo.



### ADVERTENCIA:

1. No utilizar el equipo si presenta daños evidentes.
2. El equipo solo se puede instalar estando sin tensión.
3. Si el cable de alimentación del equipo está dañado, el equipo no debe utilizarse.
4. Los cables de alimentación fijos solo pueden ser sustituidos por una persona cualificada.



### ATENCIÓN:

1. No poner en marcha el equipo si ha estado sometido a fuertes fluctuaciones de temperatura (por ejemplo, tras su transporte). La humedad y el agua condensada pueden dañar el equipo. Encender el equipo únicamente después de que su temperatura haya alcanzado la temperatura ambiente.
2. Asegurarse de que la tensión y la frecuencia de la red eléctrica coincidan con los valores indicados en el equipo. Si el equipo dispone de un selector de tensión, ajustarlo bien antes de conectar el equipo a la toma de corriente. Utilizar únicamente cables de alimentación adecuados.
3. Para desconectar totalmente el equipo de la red, no basta con accionar el interruptor de encendido/apagado del equipo.
4. Hay que asegurarse de que el fusible utilizado coincida con el tipo de fusible indicado en el equipo.
5. Hay que asegurarse de que se hayan tomado las medidas adecuadas para evitar cualquier sobretensión (p. ej., en caso de rayos).
6. Tener en cuenta la corriente de salida máxima en los equipos con conexión de salida de alimentación. Comprobar que el consumo eléctrico total de todos los equipos conectados no supere el valor predeterminado.
7. Sustituir los cables de alimentación únicamente por cables originales.



### PELIGRO:

1. ¡Peligro de asfixia! Las bolsas de plástico y las piezas pequeñas deben guardarse fuera del alcance de las personas (incluidos los niños) con capacidades físicas, sensoriales o mentales reducidas.
2. ¡Peligro por caída! Comprobar que el equipo esté instalado de forma segura y no pueda caerse. Utilizar exclusivamente soportes o fijaciones adecuados (especialmente en instalaciones fijas). Asegurarse de que los accesorios estén correctamente instalados y fijados. Hay que cumplir las disposiciones de seguridad vigentes.

**ADVERTENCIA:**

1. Utilizar el equipo únicamente de la forma prevista.
2. Utilizar el equipo solo con los accesorios previstos y recomendados por el fabricante.
3. Durante la instalación, hay que tener en cuenta los reglamentos de seguridad vigentes en su país.
4. Una vez conectado el equipo, revisar todo el cableado para evitar daños o accidentes debidos, por ejemplo, a caídas por tropiezos.
5. Hay que tener en cuenta la distancia mínima especificada con respecto a materiales normalmente inflamables. A menos que se indique explícitamente otra, la distancia mínima es de 0,3 m.
6. Hay que tener siempre en cuenta la distancia mínima, indicada en el equipo, con respecto a la superficie iluminada.

**PRECAUCIÓN:**

1. Las piezas móviles, como los soportes de montaje u otras piezas, pueden quedarse atascadas.
2. En equipos con componentes motorizados, existe peligro de lesiones por el movimiento del equipo. Los movimientos repentinos del equipo pueden provocar una reacción brusca.



3. La superficie de la carcasa del equipo puede calentarse mucho durante su funcionamiento normal. Evitar el contacto accidental con la carcasa. Esperar siempre hasta que el equipo se haya enfriado lo suficiente antes de desmontarlo, realizar trabajos de mantenimiento, cargarlo u otras manipulaciones.



### ATENCIÓN:

1. No instalar ni poner a funcionar el equipo cerca de radiadores, acumuladores térmicos, hornos u otras fuentes de calor. Asegurarse de que el equipo siempre esté instalado de modo que reciba suficiente refrigeración y no pueda sobrecalentarse.
2. No colocar cerca del equipo ninguna fuente de ignición como, por ejemplo, velas encendidas.
3. No cubrir las aberturas de ventilación ni obstruir los ventiladores.
4. Para el transporte, utilizar el embalaje original o el embalaje indicado por el fabricante.
5. Evitar sacudir o golpear el equipo.
6. Tener en cuenta la clase de protección IP, así como las condiciones ambientales, como la temperatura y la humedad, de acuerdo con las especificaciones.
7. Los equipos se desarrollan constantemente. Si los datos de funcionamiento, potencia u otras características del equipo del manual de instrucciones no coinciden con la etiqueta del equipo, es importante dar prioridad a lo indicado en el equipo.
8. El equipo no es apto para climas tropicales ni para su uso por encima de los 2000 m sobre el nivel del mar.
9. El equipo no es apto para el funcionamiento en condiciones marítimas a menos que se indique explícitamente lo contrario.

### ¡PRECAUCIÓN! INSTRUCCIONES IMPORTANTES EN RELACIÓN CON LOS PRODUCTOS DE ILUMINACIÓN



1. Nunca mirar directamente, ni siquiera un instante, a la fuente de luz.
2. Nunca mirar la fuente de luz mediante equipos ópticos, como lentes de aumento.



3. ¡Los efectos de estrobo pueden provocar ataques epilépticos en personas sensibles!



4. Este foco cuenta con una lámpara fija que no debe reemplazar el usuario. En caso de fallo, póngase en contacto con el distribuidor.



### **TRANSMISIÓN DE SEÑALES POR RADIO (por ejemplo, W-DMX o sistemas de audio inalámbricos):**

La calidad y el rendimiento de las transmisiones inalámbricas de señales dependen, por lo general, de las condiciones ambientales.

Elementos que influyen en el alcance y la estabilidad de la señal:

barreras (p. ej., mampostería, construcciones metálicas, agua);

gran volumen de tráfico inalámbrico (p. ej., redes Wi-Fi potentes);

interferencias;

radiación electromagnética (p. ej., paneles de vídeo LED, atenuadores).

Todos los datos de alcance se refieren al uso al aire libre con contacto visual sin interferencias.

El funcionamiento de los sistemas de transmisión está sujeto a normativas oficiales. Estas pueden variar según la región, y el usuario debe comprobarlas antes de la puesta en servicio (p. ej., frecuencia de radio y potencia de transmisión).



**ADVERTENCIA:** Los equipos con transmisión inalámbrica de señales no son adecuados para el funcionamiento en zonas sensibles en las que la radiotransmisión puede provocar interacciones. Entre ellas, se encuentran las siguientes:

- hospitales, centros sanitarios u otras instalaciones sanitarias donde hay profesionales sanitarios que utilizan equipos médicos para tratar a los pacientes;
- zonas con peligro de explosión de las clases I, II y III;
- áreas restringidas;
- instalaciones militares;
- aviones o vehículos;
- zonas donde está prohibido el uso de teléfonos móviles.



## TRANSMISIÓN DE LA SEÑAL POR W-DMX

**ADVERTENCIA:** En general, la transmisión DMX inalámbrica no se puede utilizar para aplicaciones con factores relevantes para la seguridad que puedan provocar daños personales o materiales en caso de fallo.

Esto afecta especialmente a las estructuras móviles para escenarios o truss, a los motores/elevadores controlados por DMX o a los dispositivos de elevación para el manejo de torres elevadoras, sistemas hidráulicos o componentes móviles similares accionados por DMX.

Además, la transmisión DMX inalámbrica no debe utilizarse para activar lanzallamas, equipos pirotécnicos o efectos de explosión, ni para controlar los efectos de gas o líquido. Entre ellos se encuentran, por ejemplo, los cañones de CO2 o confeti, los efectos de agua y similares.

## INDICACIONES PARA EQUIPOS PORTÁTILES DE EXTERIOR



1. Funcionamiento temporal. En principio, los equipos para eventos están diseñados solo para un funcionamiento temporal.
2. El funcionamiento continuo o la instalación permanente, sobre todo en exteriores, puede perjudicar el funcionamiento, las superficies y las juntas, así como acelerar el desgaste del material.
3. Los daños en el revestimiento de la superficie pueden afectar a la protección del equipo contra la corrosión. Si el revestimiento de la superficie está dañado (p. ej., por arañazos), se deberá reparar lo antes posible con las medidas adecuadas.

## VOLUMEN DE SUMINISTRO

Saque el producto del embalaje y retire todo el material de embalaje.

Compruebe que ha recibido en perfecto estado todos los componentes del equipo e informe al distribuidor inmediatamente después de la compra si nota algún daño o la falta de algún componente.

En el volumen de entrega del producto se incluye:

- ▶ CLZW600TW Foco
- ▶ Cable de alimentación
- ▶ 2 soportes de montaje Omega
- ▶ Manual de instrucciones

## INTRODUCCIÓN

WASHER LED ZENIT W600 PROFESSIONAL PARA EXTERIORES TUNABLE WHITE  
CLZW600TW



## MODOS DE CONTROL:

Control DMX de 1 canales, 2 canales 1, 2 canales 2, 3 canales, 4 canales y 7 canales, modo maestro/esclavo, modos autónomos, W-DMX™

## CARACTERÍSTICAS:

LED de 40 WW/CW. Clase de protección IP65. DMX512. W-DMX™. Atenuador de 16 bits. 4 curvas de atenuación. Frecuencia ajustable de la modulación por ancho de pulsos (PWM) de los LED. Función Fast Access (acceso rápido). Conexiones DMX de 5 pines. Patas de plástico. Incluye 2 soportes de montaje Omega. Tensión de funcionamiento 100-240 V CA. Difusores de 5°, 45°, 60°x10°, 100° y visera giratoria disponible opcionalmente.

El foco dispone del protocolo RDM (Remote Device Management, administración remota de dispositivos). Este sistema de administración de dispositivos a distancia permite consultar el estado y configurar terminales RDM mediante un controlador con función RDM.

## CONEXIONES, ELEMENTOS DE MANDO Y ELEMENTOS DE VISUALIZACIÓN

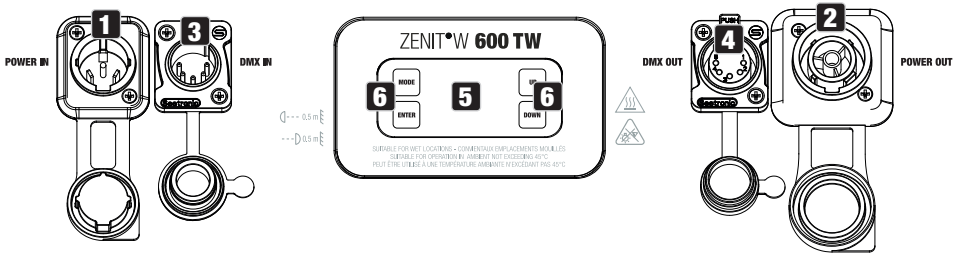

### 1 POWER IN

Toma de entrada de alimentación IP65 con tapa de sellado de goma. Tensión operativa: 100-240 V CA/50-60 Hz. Conexión mediante el cable de alimentación suministrado (mientras no se vaya a usar, mantenerla siempre cerrada con la tapa de sellado de goma).

### 2 POWER OUT

Toma de salida de alimentación IP65 con tapa de sellado de goma. Sirve para alimentar otros focos CAMEO. Asegúrese de que el consumo de corriente total de todos los dispositivos conectados no supere el valor indicado en amperios (A) sobre el dispositivo (mientras no se vaya a usar, mantenerla siempre cerrada con la tapa de sellado de goma).

### 3 DMX IN

Conector XLR macho de 5 pines con protección IP65 para conectar un equipo de control DMX (por ejemplo, una mesa DMX). Mientras no se vaya a usar, mantenerlo siempre cerrado con la tapa de sellado de goma).

**4 DMX OUT**

Conector XLR hembra de 5 pines con protección IP65 para transmitir la señal de control DMX (mientras no se vaya a usar, mantenerlo siempre cerrado con la tapa de sellado de goma).

**5 PANTALLA OLED**

La pantalla OLED muestra el modo operativo activado actualmente (pantalla principal), las opciones de los submenús y el valor numérico o el estado en las diferentes opciones.

**6 BOTONES TÁCTILES****MODE**

Pulsando MODE accederá al menú principal. Si vuelve a pulsar este botón una o varias veces, regresará a la pantalla principal.

**ENTER**

: selección de las opciones individuales del menú principal (dirección DMX, modo operativo, etc.) y de los submenús. Permiten modificar el valor o el estado de una opción del menú según se desee, por ejemplo, la dirección DMX.

**UP y DOWN**

: selección de las opciones individuales del menú principal (dirección DMX, modo operativo, etc.) y de los submenús. Permiten modificar el valor o el estado de una opción del menú según se desee, por ejemplo, la dirección DMX.

**ELEMENTO COMPENSADOR DE PRESIÓN**

El elemento compensador de presión para evitar que se forme condensación en el interior de la carcasa se encuentra en la base del equipo, detrás de la entrada de cable para la unidad LED. Para garantizar un rendimiento perfecto de esta función, deberá evitarse que este elemento se ensucie.

**VENTILADOR DE LA CARCASA**

Los 3 ventiladores de la carcasa y el disipador de calor se encuentran en la parte posterior de la unidad LED. Para garantizar la circulación del aire, no cubra el equipo y límpielo habitualmente.

**OBSERVACIONES**

- En cuanto el foco reciba corriente de la red eléctrica, comenzará el proceso de arranque y se mostrarán de forma consecutiva en pantalla el mensaje «Welcome to Cameo» (Bienvenidos a Cameo), así como la denominación de modelo y la versión del software. Durante el proceso de arranque se activa el modo operativo ajustado previamente y el foco está listo para funcionar al cabo de poco tiempo.
- Antes de modificar los parámetros de configuración del dispositivo, asegúrese de que la unidad de mando esté seca y sin polvo, con el fin de que su funcionalidad no se vea afectada.

- Si uno de los modos operativos DMX está activado y no se recibe ninguna señal DMX en la entrada DMX, se mostrará la dirección DMX actualmente ajustada y los caracteres de la pantalla empezarán a parpadear.
  - Pulse MODE para subir un nivel en la estructura del menú. Para acceder a la pantalla principal desde la estructura del menú, pulse varias veces MODE en caso necesario.
  - Tras aproximadamente un minuto de inactividad se vuelve automáticamente a la pantalla principal.
  - Función Fast Access (acceso rápido): Para facilitar la navegación del menú, el dispositivo dispone de una estructura de menú inteligente que permite acceder directamente a las últimas opciones de menú y opciones de submenú que se hayan seleccionado.
1. Pulsando a la vez MODE y ENTER accederá directamente a la última opción de submenú que se haya editado y podrá modificar inmediatamente el valor correspondiente según sus preferencias (la dirección inicial DMX y todos los modos operativos).
  2. Pulsando MODE se accede directamente a la última opción del menú que se hubiese seleccionado y editado. Si ahora pulsa ENTER varias veces, accederá a las opciones del submenú para poder realizar ajustes individuales (dirección inicial DMX y todos los modos operativos).
- La imagen en pantalla podrá girarse 180° pulsando UP tan pronto como se visualice la pantalla principal.
  - Para modificar un valor rápidamente (p. ej., la dirección inicial DMX), mantenga pulsados los botones UP o DOWN.



**ATENCIÓN:** Para garantizar la protección contra salpicaduras de los conectores DMX conforme a la clase de protección IP65, las tomas de entrada y salida DMX especiales deberán quedar bien cerradas con los conectores XLR especiales con clase de protección IP65 o se deberán utilizar las tapas de sellado de goma para su cierre. Los conectores de alimentación POWER IN y POWER OUT estarán protegidos contra salpicaduras conforme a la clase de protección IP65 tanto si se conectan debidamente como si se hace un uso correcto de las tapas de sellado de goma.

## FUNCIONAMIENTO

### PANTALLA PRINCIPAL

La pantalla principal muestra la siguiente información: modo operativo actual (en el ejemplo, modo operativo DMX con dirección inicial 001) y estado W-DMX™.

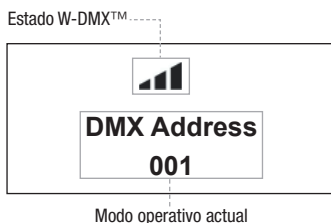

### W-DMX™

Para emparejar un receptor W-DMX con un transmisor W-DMX compatible, es necesario ejecutar el comando Reset en la opción Receiver del menú WDMX (seleccione Reset y confirme). Ahora el receptor está listo para el emparejamiento y a la espera de la solicitud de emparejamiento de un transmisor. Inicie el emparejamiento seleccionando y confirmando Link en el menú del transmisor, tras lo cual se realizará el emparejamiento automáticamente. Es posible emparejar también varios receptores con un transmisor al mismo tiempo o de forma consecutiva de la misma manera (p. ej., para el funcionamiento maestro/esclavo). Por lo general, la conexión W-DMX se mantiene hasta que se interrumpe mediante el comando Reset del receptor o el comando Unlink del transmisor, independientemente de si, entretanto, se desconecta un equipo de la red eléctrica.

W-DMX™ desactivado,	W-DMX™ activado como receptor, no emparejado	W-DMX™ activado como receptor y equipo emparejado, Transmisor apagado o fuera de alcance	W-DMX activado y equipo emparejado, sin señal DMX	W-DMX™ activado como receptor y equipo emparejado, se recibe una señal DMX	W-DMX™ y modo de transferencia G3 activados Flecha hacia arriba = modo de emisión Flecha hacia abajo = modo de recepción Flecha que parpadea = proceso de emparejado Deja de parpadear = emparejado	W-DMX™ y modo de transferencia G4S activados Flecha hacia arriba = modo de emisión Flecha hacia abajo = modo de recepción Flecha que parpadea = proceso de emparejado Deja de parpadear = emparejado

## CONFIGURAR LA DIRECCIÓN INICIAL DMX (DMX Address)

Pulsando MODE accederá al menú principal (--- Menu ---). Ahora, utilice los botones UP y DOWN para seleccionar la opción del menú **DMX Address** (indicada por la flecha) y confirme la selección con ENTER. A continuación, en la pantalla se mostrará un campo numérico de tres cifras y podrá configurar la dirección inicial DMX deseada mediante los botones UP y DOWN. Confirme los datos introducidos con ENTER y pulse MODE para regresar a la pantalla principal (en el ejemplo, «DMX Address 001»).

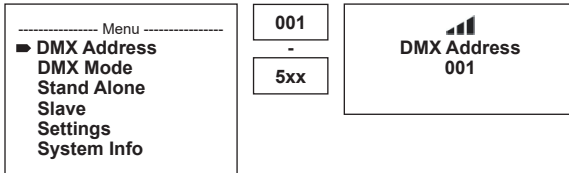

## CONFIGURAR EL MODO OPERATIVO DMX (DMX Mode)

Pulsando MODE accederá al menú principal (--- Menu ---). Ahora, utilice los botones UP y DOWN para seleccionar la opción del menú **DMX Mode** (indicada por la flecha) y confirme la selección con ENTER. A continuación, en el submenú podrá seleccionar el modo operativo DMX deseado con los botones UP y DOWN

. Confirme la selección con ENTER. Puede encontrar tablas DMX con la asignación de canales en la sección CONTROL DMX de este manual.

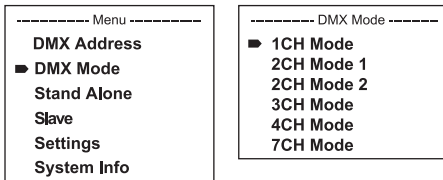

## MODO OPERATIVO AUTÓNOMO «AUTO» (programa automático 1 - 6)

Cada uno de los 6 programas automáticos se compone de secuencias de cambios de color programadas fijas, mientras que el brillo y la velocidad de ejecución se pueden ajustar por separado. Pulsando MODE accederá al menú principal (--- Menu ---). Ahora, utilice los botones UP y DOWN para seleccionar la opción del menú **Stand Alone** y confirme la selección con ENTER. Seleccione seguidamente **Auto** y confirme de nuevo la selección con ENTER. A continuación, con los botones UP y DOWN, seleccione uno de los seis programas automáticos (indicado por la flecha) y confirme con ENTER. Acto seguido, para configurar el brillo, seleccione mediante los botones UP y DOWN la opción del menú **Dim**, confirme con ENTER y seleccione el valor deseado entre 000 y 255, de nuevo mediante UP y DOWN. Confirme pulsando ENTER. Para configurar la velocidad de ejecución, seleccione la opción del menú **Speed**, confirme con ENTER y seleccione el valor deseado entre 001 y 100. Confirme pulsando ENTER.

----- Menu -----	
DMX Address	
DMX Mode	
► Stand Alone	
Slave	
Settings	
System Info	

----- Stand Alone -----	
► Auto	
Static	
CCT	
User Color	
Timer	

----- Auto -----	
► Program 1	
Program 6	

----- Program x -----	
► Dimmer	000 - 255
Speed	001 - 100

## MODO OPERATIVO AUTÓNOMO «MODO ESTÁTICO» (Static)

De forma similar a la configuración con un equipo de control DMX, el modo Estático permite configurar las funciones Atenuador (Dimmer), Estrobo (Strobe), Blanco Cálido (Warm White) y Blanco Frío (Cold White) directamente en el dispositivo, seleccionando valores entre 000 y 255. De esa forma, se podrá crear una escena personalizada sin necesidad de un equipo de control DMX adicional. Pulsando MODE accederá al menú principal (--- Menu ---). Ahora, utilice los botones UP y DOWN para seleccionar la opción del menú **Stand Alone** y confirme la selección con ENTER. Seleccione seguidamente **Static** y confirme de nuevo la selección con ENTER. Ahora, con los botones UP y DOWN, seleccione la opción de menú que desee editar (indicada por la flecha) y confirme con ENTER. A continuación, en la pantalla se mostrará un campo numérico de tres cifras y podrá configurar el valor deseado entre 000 y 255 mediante los botones UP y DOWN. Confirme todos los ajustes realizados con ENTER.

----- Menu -----	
DMX Address	
DMX Mode	
► Stand Alone	
Slave	
Settings	
System Info	

----- Stand Alone -----	
Auto	
► Static	
CCT	
User Color	
Timer	

----- Static -----	
► Dimmer	000 - 255
Strobe	000 - 255
Warm White	000 - 255
Cold White	000 - 255

## MODULO OPERATIVO AUTÓNOMO CCT

El modo de temperatura de color permite ajustar la luz directamente en el equipo con una temperatura de color que va del blanco cálido al blanco frío (CCT) y el brillo (atenuación). Pulsando MODE accederá al menú principal (--- Menu ---). Ahora, utilice los botones UP y DOWN para seleccionar la opción del menú **Stand Alone** y confirme la selección con ENTER. Seleccione seguidamente **CCT** y confirme de nuevo la selección con ENTER. A continuación, con los botones UP y DOWN, seleccione la opción de menú que desee editar (indicada por la flecha) y confirme con ENTER. A continuación, en la pantalla se mostrará un campo numérico de tres cifras y podrá configurar el valor deseado mediante los botones UP y DOWN. Confirme pulsando ENTER.

```

----- Menu -----
DMX Address
DMX Mode
► Stand Alone
Slave
Settings
System Info
  
```

```

----- Stand Alone -----
Auto
Static
► CCT
User Color
Timer
  
```

```

----- Tunable White -----
► Dimmer 000 - 255
CCT 2600K - 6500K
  
```

## MODULO OPERATIVO AUTÓNOMO PRESETS DEL USUARIO (User Color)

El modo operativo Presets del Usuario permite guardar directamente en el equipo el brillo general, el estrobo y una mezcla de blanco cálido y blanco frío en forma de cinco presets individuales. Pulsando MODE accederá al menú principal (--- Menu ---). Ahora, seleccione la opción del menú **Stand Alone**, confirme la selección con ENTER. Seguidamente, seleccione **User Color** y confirme de nuevo la selección con ENTER. Después, mediante los botones UP y DOWN, seleccione una de las posiciones de memoria Color 1 a Color 5, confirme con ENTER y seleccione la opción de submenú que quiera editar (indicada por la flecha). Confirme pulsando ENTER. A continuación, en la pantalla se mostrará un campo numérico de tres cifras y podrá configurar el valor deseado entre 000 y 255 mediante los botones UP y DOWN. Confirme todos los ajustes realizados con ENTER.

```

----- Menu -----
DMX Address
DMX Mode
► Stand Alone
Slave
Settings
System Info
  
```

```

----- Stand Alone -----
Auto
Static
CCT
► User Color
Timer
  
```

```

----- User Color -----
► Color 1
|
Color 5
  
```

```

----- Color x -----
► Dimmer 000 - 255
Strobe 000 - 255
Warm White 000 - 255
Cold White 000 - 255
  
```

## FUNCIÓN DE TEMPORIZADOR (Timer)

La función de temporizador permite el control por tiempo de los modos operativos autónomos **Static**, **CCT** y **User Color** ajustando el tiempo de aparición (Fade In) de 0 a 60 minutos, el tiempo de permanencia (Dwell Time) de 1 a 24 horas y el tiempo de desaparición (Fade Out) de 0 a 60 minutos. El control por tiempo comienza en cuanto se activa la función de temporizador en el modo operativo autónomo previamente activado y se mantiene aunque el foco se apague y vuelva a encender. Pulsando MODE accederá al menú principal (--- Menu ---). Ahora, utilice los botones UP y DOWN para seleccionar la opción del menú **Stand Alone** y confirme la selección con ENTER. Seguidamente, seleccione **Timer** y confirme de nuevo la selección con ENTER. A continuación, para modificar los diferentes ajustes, seleccione **Fade In**, **Dwell Time** o **Fade Out** (indicados por la flecha) y confirme con ENTER. En la pantalla se mostrará un campo numérico de tres cifras y podrá configurar el valor deseado entre 000 y 060 o entre 001 y 024 mediante los botones UP y DOWN. Vuelva a confirmar con ENTER. Una vez hechos los ajustes deseados, active la función de temporizador seleccionando la opción de submenú «**Timer On/Off**» con los botones UP y DOWN, confirme con ENTER; seleccione «**On**» y vuelva a confirmar con ENTER (para desactivar la función de temporizador, seleccione «**Off**» y confirme).

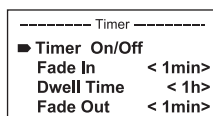
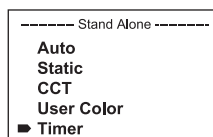
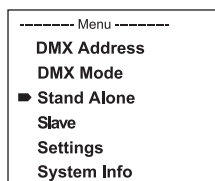

**Nota:** La función de temporizador es adecuada para el funcionamiento en modo maestro/esclavo mediante cable y W-DMX™.

## CONFIGURAR EL MODO OPERATIVO ESCLAVO

Pulsando MODE accederá al menú principal (--- Menu ---). Ahora, utilice los botones UP y DOWN para seleccionar la opción del menú **Slave** (indicada por la flecha) y confirme la selección con ENTER. Conecte las unidades esclava y maestra (del mismo modelo y misma versión de software) mediante un cable DMX y active en la unidad maestra uno de los modos autónomos. A partir de ese momento, la unidad esclava estará sincronizada con la unidad maestra. Si no se recibe ninguna señal de control, los caracteres de la pantalla empezarán a parpadear, pero dejarán de hacerlo en cuanto vuelva a recibirse una señal de control.

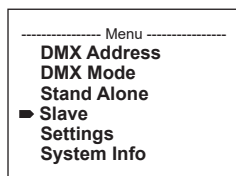



## CONFIGURACIÓN DEL SISTEMA (Settings)

Pulsando MODE accederá al menú principal (--- Menu ---). Ahora, utilice los botones UP y DOWN para seleccionar la opción del menú **Settings** (indicada por la flecha) y confirme la selección con ENTER.

----- Menu -----
DMX Address
DMX Mode
Stand Alone
Slave
▀ Settings
System Info

Seguidamente se abre el submenú que permite ajustar las siguientes opciones de submenú (ver tabla, se seleccionan con los botones UP y DOWN y se confirman con ENTER. También los valores o el estado se cambian con los botones UP y DOWN y se confirman con ENTER):

Settings				
Wireless Settings	=	Configuración de W-DMX (DMX inalámbrico)	W-DMX On/Off	On = W-DMX activado Off = W-DMX desactivado
			Operating Mode	Receive = Módulo W-DMX como receptor
				Transmit = Módulo W-DMX como transmisor
			Transmitting Mode	G3 = Estándar de emisión G3
				G4S = Estándar de emisión G4S
			Link	Link = emparejar con equipos W-DMX. El W-DMX debe estar activado en todos los equipos y no debe haber ningún transmisor emparejado (Receive Reset).
Unlink = Desemparejar todos los equipos				
Receive Reset	No = No eliminar el emparejamiento con un transmisor			
	Yes = Eliminar el emparejamiento con un transmisor			
Display Reverse	=	Giro de la imagen en pantalla	On	Giro de 180° de la imagen en pantalla (por ejemplo, para montajes en altura)
			Off	Giro de la imagen en pantalla desactivado
Display Back-light	=	Retroiluminación de la pantalla	On	Encendido permanente
			Off	Desactivación tras aproximadamente 1 minuto sin actividad

DMX Fail	=	Estado operativo en caso de interrupción de la señal DMX	Hold	Se mantendrá el último comando
			Blackout	Activa el Blackout
			Full On	El foco pasa a Full On
			Stand Alone	El foco pasa al modo operativo autónomo
Dimmer Curve	=	Curva de atenuación	Linear	La intensidad luminosa aumentará de forma lineal con el valor DMX
			Exponential	La intensidad luminosa permite un ajuste fino en el rango inferior de valores DMX y un ajuste aproximado en el rango superior de valores DMX
			Logarithmic	La intensidad luminosa podrá configurarse de forma aproximada en el rango inferior de valores DMX y de forma precisa en el rango superior de valores DMX
			S-Curve	La intensidad luminosa podrá configurarse de forma precisa en los rangos inferior y superior de valores DMX y de forma aproximada en el rango medio de valores DMX
Constant Brightness	=	Brillo constante al pasar de blanco frío a blanco cálido y viceversa	On	Función activada
			Off	Función desactivada
Dimmer Response	=	Respuesta de atenuación	Led	El proyector reaccionará de forma brusca a las modificaciones del valor DMX
			Halogen	El proyector se comportará de manera parecida a un proyector halógeno con modificaciones del brillo suaves
Calibration	=	Calibración de blanco cálido y blanco frío	RAW	WW y CW con valor máximo 255
			User Calibration	Calibración individual. Ajuste del brillo de WW y CW común a todos los modos operativos con valores de 0 a 255

Autolock	=	Bloqueo automático de los elementos de manejo	On	Bloqueo automático de los elementos de manejo tras aproximadamente 1 minuto sin actividad. En la pantalla aparecerá: «Locked!» Para desbloquear: pulsar simultáneamente los botones UP y DOWN durante unos 5 segundos
			Off	Bloqueo automático desactivado de los elementos de manejo
PWM Frequency	=	Frecuencia de la modulación por ancho de pulsos del LED	650 Hz, 1530 Hz, 3600 Hz, 12000 Hz, 18900 Hz, 25000 Hz	Ajuste de la frecuencia de la modulación por ancho de pulsos del LED
Fan	=	Adaptar el control de ventiladores	Auto	Regulación automática de la potencia de los ventiladores
			Off	Ventilador desactivado con brillo muy reducido
			Silent	Ventiladores especialmente silenciosos con brillo reducido
Factory Reset	=	Restablecer la configuración de fábrica	Reset Now!	Restablecer los ajustes de fábrica: ENTER -> «Reset Now!» -> ENTER. Para cancelar, pulse «MODE».

## Curvas de atenuación

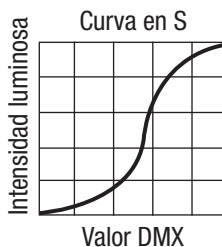
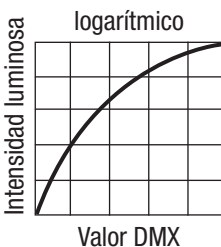
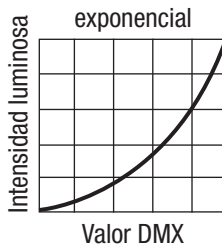
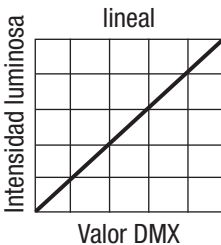

## INFORMACIÓN DEL SISTEMA (System Info)

Pulsando MODE accederá al menú principal (--- Menu ---). Ahora, utilice los botones de flechas para seleccionar la opción del menú **System Info** (indicada por la flecha) y confirme la selección con ENTER.

----- Menu -----	
DMX Address	
DMX Mode	
Stand Alone	
Slave	
Settings	
▶ System Info	

A continuación, seleccione la opción de submenú deseada mediante los botones UP y DOWN nuevamente y visualice la información correspondiente pulsando ENTER.

System Info				
Firmware	=	Visualización del firmware del dispositivo	Main CPU	Vx.xx
			LED Driver1	Vx.xx
Temperature	=	Visualización de la temperatura de la unidad LED	LED	xx °C / xx °F
			Unit	°C (= visualización en grados Celsius) °F (= visualización en grados Fahrenheit)
Operation Hours	=	Visualización del tiempo de funcionamiento	xx:xx h	Visualización del tiempo de funcionamiento total en horas y minutos

## FUNCIÓN DE BLOQUEO MANUAL

Además de existir la posibilidad de proteger el foco automáticamente frente a usos accidentales y no autorizados (véase «Settings» - «Autolock»), también pueden bloquearse manualmente los elementos de manejo. Mantenga pulsados a la vez los botones UP y DOWN durante unos 5 segundos. Si se intenta modificar la configuración, en la pantalla aparecerá «Locked!» y ya no se podrá modificar la configuración del foco mediante los botones. Tras aproximadamente 1 minuto, volverá a mostrarse el modo operativo que esté ajustado en ese momento. Para eliminar el bloqueo, mantenga pulsados a la vez los botones UP y DOWN de nuevo durante unos 5 segundos. Entonces, la pantalla volverá a mostrar la información anterior.

## INSTALACIÓN Y MONTAJE

Gracias a las patas de plástico integradas, el foco puede instalarse en un lugar adecuado sobre una superficie nivelada. El montaje en travesaño se realiza o bien fijando un soporte Omega en el centro de la base del equipo (A) o bien montando dos soportes de montaje Omega en las posiciones de fijación exteriores (B). El volumen de suministro incluye dos soportes de montaje Omega; las abrazaderas aptas para travesaño se pueden pedir por separado. Asegúrese de acoplar bien el equipo y de fijar el foco con un cable de seguridad adecuado en el lugar previsto a tal efecto (C).

El ajuste de la dirección de dispersión de la unidad LED es independiente de la base del equipo y se realiza con las palomillas laterales.



**PELIGRO:** El montaje en altura requiere mucha experiencia, incluido el cálculo de los valores límite de la carga de trabajo, el material de instalación utilizado y las comprobaciones de seguridad periódicas de todos los materiales de instalación y focos. Si no está cualificado para ello, no intente realizar la instalación por su cuenta, recurra a una empresa profesional. Existe un riesgo de aflojamiento y caída de equipos montados y asegurados de forma incorrecta. Esto puede provocar lesiones graves o incluso la muerte de personas.

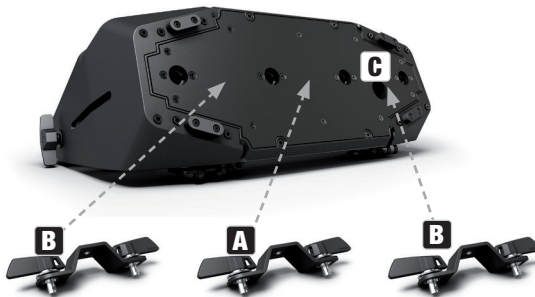

## CUIDADO, MANTENIMIENTO Y REPARACIÓN

Para garantizar el correcto funcionamiento del equipo a largo plazo, este se debe revisar periódicamente y reparar en caso necesario. Las necesidades de cuidado y mantenimiento dependen de la intensidad y el entorno de uso.

Por lo general, recomendamos realizar una inspección visual antes de cada puesta en marcha. Además, le recomendamos que lleve a cabo todas las medidas de mantenimiento que se indican a continuación cada 500 horas de funcionamiento o, en el caso de un uso menos intensivo, después de un año como máximo. En caso de defectos debidos a un mantenimiento insuficiente, la garantía puede verse limitada.

### CUIDADOS (QUE PUEDE REALIZAR EL USUARIO)



**¡ADVERTENCIA!** Antes de realizar cualquier tarea para mantener cuidado el equipo, desconectar la alimentación eléctrica y, si es posible, todas las conexiones del equipo.



**¡AVISO!** Un cuidado inadecuado puede provocar daños en el equipo e incluso su destrucción.

1. Limpiar las superficies de la carcasa con un paño limpio y húmedo. Asegurarse de que no pueda penetrar humedad en el equipo.
2. Limpiar periódicamente las aberturas de entrada y salida de aire para evitar que se acumule polvo y suciedad. Si se va a utilizar aire comprimido, hay que asegurarse de que el equipo no sufra daños (p. ej., los ventiladores deben bloquearse en este caso, ya que de lo contrario podrían sobrecalentarse).
3. Los cables y los contactos deben limpiarse regularmente para evitar que acumulen polvo y suciedad.
4. En general, no deben utilizarse detergentes ni agentes abrasivos para el cuidado, ya que podrían dañar el acabado de la superficie.
5. En general, los equipos deben almacenarse en un lugar seco y protegidos del polvo y la suciedad.
6. Para garantizar un funcionamiento correcto y seguro, hay que limpiar con regularidad todas las lentes accesibles o extraíbles y las aberturas de emisión de luz.

### MANTENIMIENTO Y REPARACIÓN (solo personal técnico)



**¡PELIGRO!** Hay piezas conductoras de tensión en el interior del equipo. Incluso después de desconectar la alimentación eléctrica, puede haber tensión residual en el equipo, por ejemplo, por condensadores cargados.



**¡AVISO!** En el equipo no hay componentes que pueda reparar el usuario.



**¡AVISO!** El mantenimiento y las reparaciones solo pueden ser realizados por personal técnico cualificado. En caso de duda, consulte a un taller especializado.



**¡AVISO!** Los trabajos de mantenimiento realizados indebidamente pueden afectar al derecho de garantía.



**¡AVISO!** En el caso de los sets de conversión o reequipamiento previstos por el fabricante, hay que tener en cuenta obligatoriamente las instrucciones de montaje adjuntas.

## LIMPIEZA DE LOS VENTILADORES

Es necesario comprobar periódicamente los tres ventiladores de la parte trasera de la unidad LED del foco para que funcionen de forma correcta y, en caso necesario, limpiarlos. Desconecte el foco de la red eléctrica. Utilice una herramienta adecuada para aflojar los 4 tornillos Allen que fijan la tapa de los ventiladores a la unidad LED. Retire la tapa de los ventiladores de la unidad LED, limpie los ventiladores y compruebe que estos giren libremente. Si se va a utilizar aire comprimido, hay que asegurarse de que el equipo no sufra daños (p. ej., los ventiladores deben bloquearse en este caso, ya que de lo contrario podrían sobrecalentarse). Limpie las aberturas de ventilación de la tapa de los ventiladores y vuelva a fijar la tapa de los ventiladores con los tornillos previamente retirados. Si se obstruye algún ventilador a pesar de haberlo limpiado, deje de utilizar el foco y póngase en contacto con un centro de servicio autorizado.

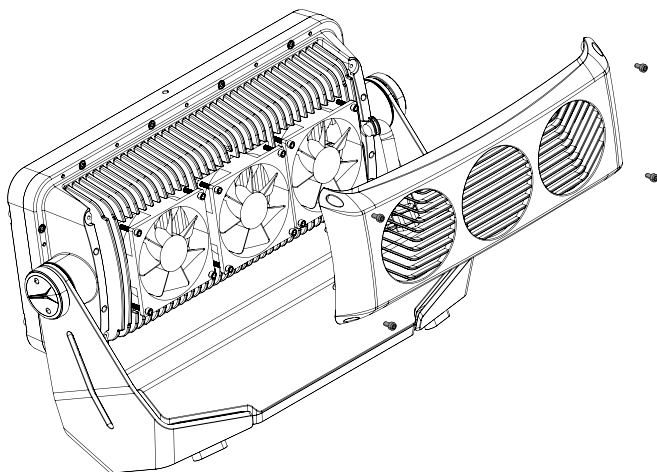

## ACCESORIOS OPCIONALES

### CLZW6004B

Visera giratoria: montaje sin herramientas mediante pernos de bloqueo con resorte, cable de seguridad incluido



### CLZW600SMLSD40

Difusor de 45°  
Montaje sin herramientas mediante la tecnología SNAPMAG®



### CLZW600SMLSD6010

Difusor de 60° x 10°  
Montaje sin herramientas mediante la tecnología SNAPMAG®



### CLZW600SMLSD20

Difusor de 25°  
Montaje sin herramientas mediante la tecnología SNAPMAG®



### CLZW600SMLSD100

Difusor de 100°  
Montaje sin herramientas mediante la tecnología SNAPMAG®





## TECNOLOGÍA DMX

### DMX-512

DMX (Digital Multiplex) es la denominación de un protocolo de transferencia universal para la comunicación entre los dispositivos y sus controladores. Un controlador DMX envía datos DMX al dispositivo o dispositivos DMX conectados. La transferencia de datos DMX se efectúa siempre como un flujo de datos en serie que se transmite a las conexiones de entrada y salida DMX (conectores XLR) de cada equipo compatible con DMX desde un equipo conectado al siguiente, con un límite máximo de 32 equipos. El último equipo de la cadena deberá tener un conector terminal (terminador).



### CONEXIÓN DMX:

DMX es el «lenguaje» común a través del cual se acoplan los más diversos tipos de equipos y modelos de diferentes fabricantes y se pueden controlar mediante un controlador central, siempre y cuando todos los equipos y el controlador sean compatibles con el protocolo DMX. Para lograr una transferencia de datos óptima, es indispensable que los cables de conexión entre los equipos individuales tengan la menor longitud posible.

La secuencia en la que se conecten los equipos a la red DMX no influye en el direccionamiento. De este modo, el equipo con la dirección DMX 1 se puede encontrar en cualquier posición dentro de la cadena DMX (en serie), es decir, puede estar al principio, al final o en algún punto intermedio. Si se le asigna a un equipo la dirección DMX 1, el controlador «sabe» que debe enviar todos los datos asignados a la dirección 1 a este equipo, sin importar cuál sea su posición en el conjunto de equipos conectados por DMX.

### ACOPLAMIENTO EN SERIE DE VARIOS FOCOS

1. Conecte el conector XLR macho (de 3 o de 5 pines) del cable DMX con la salida DMX (conector XLR hembra) del primer equipo DMX (por ejemplo, un controlador DMX).
2. Conecte el conector XLR hembra del cable DMX conectado al primer foco con la entrada DMX (conector XLR macho) del siguiente equipo DMX. Conecte la salida DMX de este equipo del mismo modo con la entrada DMX del siguiente equipo, y así sucesivamente. Tenga en cuenta que, en general, los equipos DMX se conmutan en serie y las conexiones no pueden dividirse sin un splitter activo. Como máximo se pueden conectar 32 equipos DMX en una cadena DMX.

Encontrará una extensa selección de cables DMX adecuados en las líneas de productos 3 STAR, 4 STAR y 5 STAR de Adam Hall.

**CABLES DMX:**

Al confeccionar sus propios cables, es indispensable que tenga en cuenta las imágenes incluidas en esta página. En ningún caso conecte el apantallamiento del cable con el contacto de masa del conector y compruebe que el apantallamiento del cable tampoco entre en contacto con la carcasa del conector XLR. Si el apantallamiento hace contacto con la masa, esto puede provocar errores del sistema.

**ASIGNACIÓN DE CONECTORES:**

Cable DMX con conectores XLR de 3 pines:  
XLR de 5 pines (los pines 4 y 5 no se asignan):

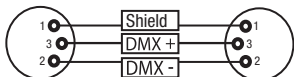

cable DMX con conectores

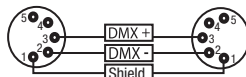
**CONECTOR TERMINAL DMX (TERMINADOR):**

Para evitar errores del sistema, el último equipo en una cadena DMX deberá tener una resistencia terminal (120 ohmios, 1/4 W).

Conector XLR de 3 pines con resistencia terminal: K3DMXT3

Conector XLR de 5 pines con resistencia terminal: K3DMXT5

**ASIGNACIÓN DE CONECTORES:**

Conector XLR de 3 pines:

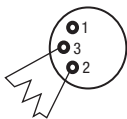

Conector XLR de 5 pines:

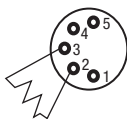
**ADAPTADORES DMX:**

Mediante el uso de adaptadores, también es posible combinar equipos DMX con conexiones de 3 pines y equipos DMX con conexiones de 5 pines en una cadena DMX.

**ASIGNACIÓN DE CONECTORES**

Adaptador XLR macho de 5 pines con adaptador DMX en un conector XLR hembra de 3 pines:  
K3DGF0020

No se asignan los pines 4 y 5.

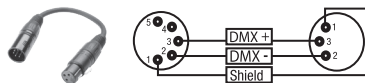
**ASIGNACIÓN DE CONECTORES**

Adaptador XLR macho de 3 pines con adaptador DMX en un conector XLR hembra de 5 pines:  
K3DHM0020

No se asignan los pines 4 y 5.

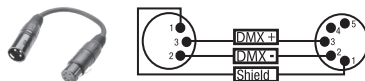

## DATOS TÉCNICOS

<b>Número de artículo:</b>	<b>CLZW600TW</b>
Clase de producto:	Washer LED
Tipo:	Foco para exteriores
Espectro cromático del LED:	WW + CW (2600K-6500K)
Índice CRI:	93 a 4000K
Cantidad de LED:	40
Tipo de LED:	SMD 2 en 1 con lentes de colimador
Potencia del LED:	12 W
Frecuencia de la modulación por ancho de pulsos (PWM) de los LED:	650 Hz; 1530 Hz; 3600 Hz; 12 kHz; 18,9 kHz; 25 kHz (ajustable)
Ángulo de dispersión:	18° (35° de campo)
Puertos:	Entrada y salida XLR de 5 pines
Modo DMX:	Acceso total 1CH, 2CH-1, 2CH-2, 3CH, 4CH, 7CH
Funciones DMX:	Atenuación, atenuación fina, estrobo, blanco cálido, blanco frío, temperatura de color, configuración del sistema
Funciones autónomas:	Atenuador blanco cálido/blanco frío, temporizador, estrobo, temperatura de color
Configuración del sistema:	Giro de 180° de la imagen en pantalla, iluminación de la pantalla, DMX Fail, curvas de atenuación, respuesta de atenuación, frecuencia de la modulación por ancho de pulsos (PWM) de los LED; control de ventiladores, restablecimiento de la configuración de fábrica
Control:	DMX512, W-DMX, RDM
Elementos de manejo:	Mode, Enter, Up, Down
Elementos de visualización:	Pantalla OLED
Tensión operativa:	100-240 V CA / 50-60 Hz
Conexión al suministro eléctrico:	Entrada + salida TrueCon (salida máx. 6 A)
Clase de protección eléctrica:	1
Consumo máximo de potencia:	480 W
Flujo luminoso:	31000 lm
Temperatura ambiente (en funcionamiento):	de -15 °C a +40 °C
Material de la carcasa:	Aluminio de fundición
Color de la carcasa:	Negro
Refrigeración de la carcasa:	Refrigerado por ventiladores
Clase de protección:	IP65
Giro vertical:	158° (manual)
Posición de uso:	según se desee

ENGLISH

DEUTSCH

FRANÇAIS

ESPAÑOL

POLSKI

ITALIANO

DMX

Distancia mínima con respecto a la superficie iluminada: 0,5 m

Distancia mínima con respecto a materiales normalmente inflamables: 0,5 m

Dimensiones (anchura × altura × profundidad, sin soporte de montaje): 463 x 291 x 161 mm

Peso (sin accesorios): 11,9 kg

Accesorios incluidos en el volumen de suministro: 2 soportes de montaje Omega + cable de alimentación

Accesorios opcionales: Filtro Snapmag (25°, 45°, 100°, 60°x 10°, 90°x 10°)  
Visera

## EXPLICACIÓN SOBRE LA CLASE DE PROTECCIÓN IP

1. La clase de protección IP representa exclusivamente la protección contra objetos sólidos, así como contra el agua. No representa una resistencia general a las condiciones ambientales como, por ejemplo, protección contra la radiación UV o los efectos de la temperatura, etc.

2. El primer número indica la protección contra polvo, objetos sólidos y contacto:

IP2X	Protección contra cuerpos extraños sólidos con un diámetro $\geq 12,5$ mm
IP3X	Protección contra cuerpos extraños sólidos con un diámetro $\geq 2,5$ mm
IP4X	Protección contra cuerpos extraños sólidos con un diámetro $\geq 1,0$ mm
IP5X	Protegido contra el polvo en cantidades perjudiciales y totalmente protegido contra el contacto
IP6X	Estanco al polvo y totalmente protegido contra el contacto

3. El segundo número indica la protección contra el agua:

IPX0	Sin protección
IPX1	Protección contra goteo de agua
IPX2	Protección contra la caída de gotas de agua cuando el equipo está inclinado hasta 15°
IPX3	Protección contra la caída de agua pulverizada hasta 60° respecto a la vertical
IPX4	Protección contra salpicaduras de agua por todos los lados
IPX5	Protección contra chorros de agua (tobera) desde cualquier ángulo
IPX6	Protección contra chorros de agua fuertes
IPX7	Protección contra inmersión temporal

4. Además, se requieren medidas parcialmente específicas del equipo, como cubiertas y tapones, para alcanzar la clase de protección indicada (p. ej., tapas protectoras en las conexiones no utilizadas).



La clase de protección IP del producto se encuentra en los datos técnicos e impresa en el equipo.

## DISTANCIA MÍNIMA CON RESPECTO A LA SUPERFICIE ILUMINADA

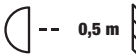
 Este símbolo con información de distancia en metros (m) indica la distancia mínima de la luminaria a la superficie iluminada. En este ejemplo, la distancia es de 0,5 m. El valor válido para esta unidad se encuentra en los datos técnicos de este manual y en la impresión de la carcasa de la unidad.

## DISTANCIA MÍNIMA CON RESPECTO A MATERIALES NORMALMENTE INFLAMABLES

 Este símbolo con información de distancia en metros (m) indica la distancia mínima de la unidad a materiales normalmente inflamables. En este ejemplo, la distancia es de 0,5 m. Para conocer el valor válido para esta unidad, consulte los datos técnicos de estas instrucciones.

## ELIMINACIÓN



### EMBALAJE:

1. Los embalajes se pueden llevar a reciclar a través de las vías de eliminación habituales.
2. Separe el embalaje conforme a las leyes de eliminación de residuos y las normativas sobre reciclaje de su país.



### EQUIPO:

1. Este equipo está sujeto a la Directiva europea sobre residuos de aparatos eléctricos y electrónicos, en su versión actual. Directiva RAEE sobre residuos de aparatos eléctricos y electrónicos. Los equipos usados no se tiran junto con la basura doméstica. Los equipos usados se deben eliminar a través de una empresa de gestión de residuos autorizada o de un sistema municipal de eliminación de residuos. Tenga en cuenta la normativa vigente en su país.
2. Respete todas las leyes de su país relativas a la eliminación de residuos.
3. Los clientes particulares recibirán información sobre las posibilidades de eliminación ecológica a través del distribuidor que les haya vendido el producto o bien a través de las correspondientes autoridades regionales.

## DECLARACIONES DEL FABRICANTE

### GARANTÍA DEL FABRICANTE Y EXENCIÓN DE RESPONSABILIDAD

Adam Hall GmbH, Adam-Hall-Str. 1, D-61267 Neu Anspach (Alemania) / Correo electrónico: info@adamhall.com / +49 (0)6081 / 9419-0.

Encontrará las condiciones actuales de la garantía y el texto sobre la exención de responsabilidad en la siguiente página web:

[https://cdn-shop.adamhall.com/media/pdf/Manufacturers-Declarations-CAMEO\\_DE\\_EN\\_ES\\_FR.pdf](https://cdn-shop.adamhall.com/media/pdf/Manufacturers-Declarations-CAMEO_DE_EN_ES_FR.pdf).

Para reparaciones, póngase en contacto con su distribuidor.

### CONFORMIDAD CE

Adam Hall GmbH declara que este producto es conforme con las siguientes directivas (en la medida en que sean pertinentes):

Directiva sobre baja tensión (LVD) (2014/35/UE)

Directiva sobre compatibilidad electromagnética (CEM) (2014/30/UE)

Directiva sobre restricciones a la utilización de determinadas sustancias peligrosas en aparatos eléctricos y electrónicos (RoHS) (2011/65/UE)

Directiva sobre la comercialización de equipos radioeléctricos (RED) (2014/53/UE)

### DECLARACIÓN DE CONFORMIDAD CE

Las declaraciones de conformidad para productos sujetos a las directivas LVD, CEM y RoHS pueden solicitarse a info@adamhall.com.

Las declaraciones de conformidad de los productos sujetos a la directiva RED pueden descargarse en [www.adamhall.com/compliance/](http://www.adamhall.com/compliance/).

**ESTE DOCUMENTO PUEDE ESTAR SUJETO A FALLOS DE IMPRESIÓN O ERRORES, ASÍ COMO A MODIFICACIONES TÉCNICAS O DE OTRO TIPO.**

**GRATULUJEMY DOBREGO WYBORU!**

Urządzenie to zostało zaprojektowane i wyprodukowane zgodnie z wysokimi standardami jakości, tak by działało bezawaryjnie przez wiele lat. Należy uważnie przeczytać niniejszą instrukcję obsługi, aby móc jak najszybciej rozpocząć prawidłową eksploatację nowego urządzenia marki Cameo Light. Więcej informacji o marce Cameo Light można znaleźć na stronie **CAMEOLIGHT.COM**.

**INFORMACJE DOTYCZĄCE NINIEJSZEJ INSTRUKCJI OBSŁUGI**

- Przed uruchomieniem urządzenia należy przeczytać wszystkie zasady bezpieczeństwa oraz instrukcję obsługi.
- Należy przestrzegać ostrzeżeń umieszczonych na urządzeniu i w instrukcji obsługi.
- Instrukcję obsługi należy zawsze mieć pod ręką.
- W przypadku sprzedaży lub przekazania urządzenia należy przekazać również niniejszą instrukcję obsługi, ponieważ stanowi ona istotną część produktu.

**UŻYTKOWANIE ZGODNE Z PRZEZNACZENIEM**

Produkt jest urządzeniem przeznaczonym dla branży eventowej!

Produkt jest przeznaczony do profesjonalnych zastosowań w organizacji imprez i nie nadaje się do użytku domowego!

Ponadto ten produkt jest przeznaczony wyłącznie dla wykwalifikowanych użytkowników posiadających wiedzę w zakresie obsługi technicznej imprez!

Użytkowanie produktu niezgodnie z wyszczególnionymi danymi technicznymi i warunkami eksploatacji uważa się za niezgodne z przeznaczeniem!

Wyłączona jest odpowiedzialność za szkody i obrażenia osób trzecich, spowodowane użytkowaniem niezgodnym z przeznaczeniem!

Produkt nie jest przeznaczony dla:

- osób (w tym dzieci) o ograniczonej sprawności fizycznej, sensorycznej lub umysłowej, a także osób niemających doświadczenia i wiedzy,
- dzieci (należy poinstruować dzieci, aby nie bawiły się urządzeniem).

**OBJAŚNIENIA TERMINÓW I SYMBOLI**

1. **NIEBEZPIECZEŃSTWO:** Słowo NIEBEZPIECZEŃSTWO, ewentualnie w połączeniu z symbolem, wskazuje na bezpośrednie niebezpieczne sytuacje lub stany zagrożenia dla życia i zdrowia.
2. **OSTRZEŻENIE:** Słowo OSTRZEŻENIE, ewentualnie w połączeniu z symbolem, wskazuje na potencjalnie niebezpieczne sytuacje lub stany zagrażające zdrowiu lub życiu.
3. **PRZESTROGA:** Słowo PRZESTROGA, ewentualnie w połączeniu z symbolem, wskazuje na sytuacje lub stany, które mogą prowadzić do obrażeń ciała.

4. **UWAGA:** Słowo UWAGA, ewentualnie w połączeniu z symbolem, wskazuje na sytuacje lub stany, które mogą prowadzić do szkód materialnych i/lub środowiskowych.



Ten symbol oznacza zagrożenia, które mogą być przyczyną porażenia prądem elektrycznym.



Ten symbol oznacza niebezpieczne miejsca lub sytuacje.



Ten symbol oznacza niebezpieczeństwa związane z gorącymi powierzchniami.



Ten symbol oznacza niebezpieczeństwa związane z intensywnym źródłem światła.



Ten symbol oznacza urządzenie, w którym nie ma części do wymiany przez użytkownika.



Ten symbol wskazuje na dodatkowe informacje dotyczące obsługi urządzenia.

## ZASADY BEZPIECZEŃSTWA



### NIEBEZPIECZEŃSTWO:

1. Nie otwierać urządzenia ani nie modyfikować go.
2. Jeśli urządzenie nie działa prawidłowo, do wnętrza urządzenia dostały się przedmioty lub płyny bądź urządzenie zostało uszkodzone w inny sposób, należy je natychmiast wyłączyć i odłączyć od źródła napięcia. Naprawy urządzenia może przeprowadzać wyłącznie autoryzowany personel.
3. W przypadku urządzeń o klasie ochronności 1 przewód ochronny musi być prawidłowo podłączony. Nigdy nie należy odłączać przewodu ochronnego. Urządzenia o klasie ochronności 2 nie mają przewodu ochronnego.
4. Upewnić się, że przewody będące pod napięciem nie są zgięte ani w inny sposób uszkodzone mechanicznie.
5. Nigdy nie wolno mostkować bezpiecznika urządzenia.



### OSTRZEŻENIE:

1. Urządzenia nie wolno uruchamiać, gdy jest ono w widoczny sposób uszkodzone.
2. Urządzenie można instalować wyłącznie w stanie beznapięciowym.
3. Jeśli przewód zasilający urządzenia jest uszkodzony, nie wolno uruchamiać urządzenia.
4. Podłączone na stałe przewody zasilające mogą być wymieniane tylko przez wykwalifikowaną osobę.



**UWAGA:**

1. Nie uruchamiać urządzenia, jeśli było ono narażone na duże wahania temperatury (np. po transporcie). Wilgoć i kondensat mogą uszkodzić urządzenie. Włączyć urządzenie dopiero wtedy, gdy osiągnie temperaturę otoczenia.
2. Sprawdzić, czy napięcie i częstotliwość sieci zasilającej są zgodne z wartościami podanymi na urządzeniu. Jeżeli urządzenie jest wyposażone w selektor napięcia, nie podłączać urządzenia do źródła zasilania, dopóki selektor nie zostanie ustawiony poprawnie. Używać tylko odpowiednich przewodów sieciowych.
3. Aby odłączyć urządzenie od sieci na wszystkich biegunach, nie wystarczy nacisnąć wyłącznika zasilania na urządzeniu.
4. Stosowany bezpiecznik powinien być tego samego typu jak nadrukowany na urządzeniu.
5. Upewnić się, że podjęto odpowiednie działania zapobiegające przepięciu (np. wyładowania atmosferyczne).
6. Przestrzegać podanego maksymalnego prądu wyjściowego dla urządzeń ze złączem Power Out. Całkowity pobór prądu wszystkich podłączonych urządzeń nie może przekroczyć zalecanej wartości.
7. Wtykane przewody zasilające wymieniać wyłącznie na oryginalne.

**NIEBEZPIECZEŃSTWO:**

1. Niebezpieczeństwo uduszenia! Worki z tworzywa sztucznego i drobne części należy przechowywać poza zasięgiem osób (włącznie z dziećmi) o ograniczonej sprawności fizycznej, sensorycznej lub umysłowej.
2. Niebezpieczeństwo upadku! Upewnić się, że urządzenie zostało bezpiecznie zainstalowane i nie może upaść. Używać wyłącznie odpowiednich statywów i mocowań (zwłaszcza w przypadku instalacji stałych). Upewnić się, że akcesoria są prawidłowo zainstalowane i zabezpieczone. Należy przy tym przestrzegać obowiązujących przepisów dotyczących bezpieczeństwa.

**OSTRZEŻENIE:**

1. Używać urządzenia tylko zgodnie z przeznaczeniem.
2. Używać urządzenia wyłącznie z akcesoriami zalecanymi i przewidzianymi przez producenta.
3. Podczas instalacji przestrzegać krajowych przepisów bezpieczeństwa.
4. Po podłączeniu urządzenia należy sprawdzić wszystkie trasy kablowe, aby uniknąć szkód lub wypadków spowodowanych np. przez potknięcie.
5. Należy bezwzględnie przestrzegać podanej minimalnej odległości od materiałów łatwopalnych! Jeśli nie zostało to wyraźnie określone, minimalny odstęp wynosi 0,3 m.
6. Należy bezwzględnie przestrzegać minimalnej odległości od oświetlonej powierzchni, z której można odczytać wskazania urządzenia!

**PRZESTROGA:**

1. Ruchome elementy, takie jak wsporniki montażowe lub inne, mogą ulec zakleszczeniu.
2. W przypadku urządzeń z elementami napędzanymi mechanicznie istnieje niebezpieczeństwo obrażeń w wyniku ruchów urządzenia. Nagłe ruchy urządzenia mogą wystraszyć użytkownika.
3. Podczas regularnej pracy powierzchnia obudowy urządzenia może się silnie nagrzewać. Zachować ostrożność, aby przypadkowo nie dotknąć obudowy. Przed demontażem, pracami konserwacyjnymi, ładowaniem itp. należy zawsze poczekać, aż urządzenie ostygnie.





### UWAGA:

1. Nie instalować ani nie eksploatować urządzenia w pobliżu grzejników, akumulatorów ciepła, pieców ani innych źródeł ciepła. Upewnić się, że urządzenie zawsze jest instalowane w taki sposób, aby zapewnić wystarczające chłodzenie i nie dopuścić do przegrzania.
2. W pobliżu urządzenia nie wolno umieszczać źródeł zapłonu, takich jak płonące świece.
3. Nie należy zakrywać otworów wentylacyjnych ani blokować wentylatorów.
4. Do transportu należy używać oryginalnych opakowań lub opakowań przewidzianych do tego celu przez producenta.
5. Nie narażać urządzenia na wstrząsy ani uderzenia.
6. Należy uwzględnić stopień ochrony IP oraz warunki otoczenia, takie jak temperatura i wilgotność, zgodnie ze specyfikacją.
7. Urządzenia mogą być stale modernizowane. W przypadku rozbieżności informacji dotyczących warunków pracy, wydajności lub innych właściwości urządzenia w instrukcji obsługi i na oznaczeniu na urządzeniu zawsze pierwszeństwo mają oznaczenia na urządzeniu.
8. Urządzenie nie jest przystosowane do pracy w klimacie tropikalnym oraz do pracy na wysokości powyżej 2000 m n.p.m.
9. O ile nie wskazano wyraźnie, urządzenie nie nadaje się do eksploatacji w warunkach morskich.

### PRZESTROGA! WAŻNE INFORMACJE DOTYCZĄCE PRODUKTÓW OŚWIETLENIOWYCH!



1. Nigdy nie patrzeć bezpośrednio w źródło światła, nawet przez krótką chwilę.
2. Nigdy nie patrzeć w źródło światła za pomocą przyrządów optycznych, takich jak lupy.



3. Efekty stroboskopowe mogą wywoływać u wrażliwych osób ataki epileptyczne!



4. Lampa ta ma zamontowane na stałe źródło światła, którego użytkownik nie może wymienić. W przypadku awarii należy skontaktować się z dystrybutorem.

**i****TRANSMISJA SYGNAŁÓW DROGĄ RADIOWĄ (np. W-DMX lub radiowe systemy audio):**

Jakość i wydajność transmisji bezprzewodowej zależą głównie od warunków otoczenia.

Na zasięg i stabilność sygnału mają wpływ m.in.:

Ekranowanie (np. mury, konstrukcje metalowe, woda)

Wysokie poziomy emisji fal radiowych (np. silne sieci Wi-Fi)

Zakłócenia

Promieniowanie elektromagnetyczne (np. telebimy LED, ściemniacze)

Wszystkie specyfikacje zasięgu odnoszą się do zastosowań w wolnym polu z kontaktem wizualnym oraz bez zakłóceń!

Eksplatacja urządzeń nadawczych podlega przepisom administracyjnym. Mogą się one różnić w zależności od regionu i muszą być sprawdzone przez użytkownika przed uruchomieniem (np. częstotliwość radiowa i moc nadawania).



**OSTRZEŻENIE:** Urządzenia z bezprzewodową transmisją sygnału nie nadają się do pracy w obszarach wrażliwych, gdzie fale radiowe mogą prowadzić do ewentualnych zakłóceń. **Należą do nich np.:**

- Szpitale, ośrodki opieki zdrowotnej lub inne placówki służby zdrowia zajmujące się opieką nad pacjentem, zatrudniające wykwalifikowany personel i wykorzystujące specjalistyczny sprzęt.
- Strefy zagrożenia wybuchem klasy I, II i III
- Obszary zamknięte
- Obiekty wojskowe
- Samoloty lub pojazdy
- Obszary, w których korzystanie z telefonów komórkowych jest zabronione



## TRANSMISJA SYGNAŁÓW W W-DMX

**OSTRZEŻENIE:** Ogólnie rzecz biorąc, bezprzewodowa transmisja DMX nie może być stosowana, gdy występują czynniki wpływające na bezpieczeństwo, które w przypadku awarii mogą spowodować obrażenia osób lub szkody materialne.

Dotyczy to w szczególności ruchomych konstrukcji scenicznych lub kratownic, silników/podnośników sterowanych przez DMX lub urządzeń podnoszących do obsługi podnośników scenicznych sterowanych przez DMX, systemów hydraulicznych lub podobnych elementów ruchomych.

Ponadto bezprzewodowa transmisja DMX nie może być wykorzystywana do wyzwalania urządzeń płomieniowych lub pirotechnicznych, efektów wybuchowych oraz do sterowania efektami gazowymi lub ciekłymi. Należą do nich np. działka na CO<sub>2</sub>, wyrzutnie konfetti, efekty wodne itp.

## UWAGI DOTYCZĄCE PRZENOŚNEGO SPRZĘTU ZEWNĘTRZNEGO



1. Eksploatacja tymczasowa! Sprzęt do organizacji imprez zasadniczo przeznaczony jest do działania tymczasowego.
2. Praca ciągła lub trwale zamocowanie, szczególnie na zewnątrz, może prowadzić do pogorszenia funkcjonalności, uszkodzenia powierzchni i uszczelnień oraz przyspieszonego zmęczenia materiału.
3. Uszkodzenia powłoki powierzchniowej mogą pogorszyć ochronę antykorozyjną urządzenia. Uszkodzona powłoka powierzchniowa (np. zadrapania) musi być w krótkim czasie naprawiona za pomocą odpowiednich środków.

## ZAKRES DOSTAWY

Wyjąć produkt z opakowania i usunąć wszystkie materiały opakowaniowe.

Prosimy o sprawdzenie, czy przesyłka jest kompletna i nienaruszona, a w przypadku niekompletności lub uszkodzeń prosimy o natychmiastowe powiadomienie o tym fakcie dystrybutora.

W zakres dostawy wchodzi:

- ▶ CLZW600TW reflektor
- ▶ kabel sieciowy
- ▶ 2 uchwyty Omega
- ▶ instrukcja obsługi

## WPROWADZENIE

ZENIT W600 PROFESSIONAL OUTDOOR WASHLIGHT TUNABLE WHITE  
CLZW600TW

### FUNKCJE STEROWANIA:

Sterowanie DMX 1-kanałowe, 2-kanałowe 1, 2-kanałowe 2, 3-kanałowe, 4-kanałowe i 7-kanałowe w trybie Master / Slave Standalone

W-DMX™

### CHARAKTERYSTYKA:

40 diod LED WW/CW. Stopień ochrony IP65. DMX512. W-DMX™. Ściemniacz 16-bitowy. 4 krzywki ściemniania. Regulowana częstotliwość modulacji PWM lampy LED. Fast Access Feature (funkcja szybkiego dostępu). 5-pinowe złącza DMX. Nóżki z tworzywa sztucznego. W zestawie 2 uchwyty montażowe Omega. Napięcie robocze 100–240 V AC. Opcjonalnie dostępne dyfuzory 25°, 45°, 60°x10°, 100° i wrota do reflektora.

Reflektor może pracować w standardzie RDM (Remote Device Management). Jest to system zdalnego sterowania urządzeniem, który umożliwia sprawdzanie statusu i konfigurowanie urządzeń końcowych RDM za pomocą sterownika RDM.

## PRZYŁĄCZA, ELEMENTY OBSŁUGI I WSKAŹNIKI

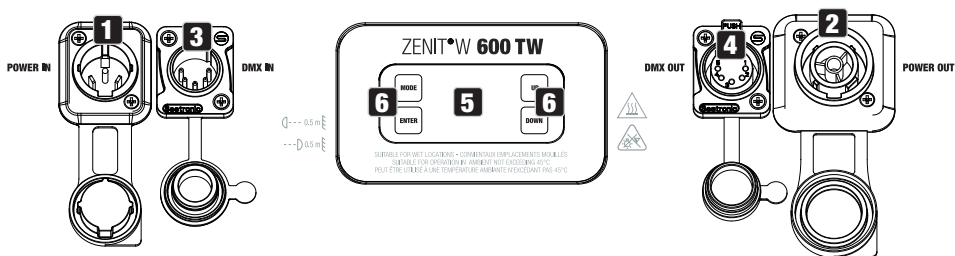

### 1 POWER IN

Gniazdo wejściowe IP65 z gumową zaślepką. Napięcie robocze 100–240 V AC / 50–60 Hz. Podłączanie za pomocą dołączonego kabla sieciowego (nieużywane gniazdo zawsze zabezpieczać gumową zaślepką).

### 2 POWER OUT

Gniazdo wyjściowe IP65 z gumową zaślepką. Źródło zasilania dodatkowych reflektorów CAMEO. Całkowity pobór prądu wszystkich podłączonych urządzeń nie może przekroczyć wartości w amperach (A) podanej na urządzeniu (nieużywane gniazdo zawsze zamykać gumową zaślepką).

### **3 DMX IN**

Męskie 5-pinowe gniazdo XLR IP65 do podłączania sterownika DMX (np. pulpitu DMX; nieużywane gniazdo zawsze zabezpieczać gumową zaślepką).

### **4 DMX OUT**

Żeńskie 5-pinowe gniazdo XLR IP65 do przekazywania sygnału sterującego DMX (nieużywane gniazdo zawsze zabezpieczać gumową zaślepką).

### **5 WYŚWIETLACZ OLED**

Wyświetlacz OLED pokazuje bieżący tryb pracy (ekran główny), pozycje z menu wyboru oraz wartość liczbową lub stan pracy w poszczególnych pozycjach menu.

### **6 PRZYCISKI DOTYKOWE**

#### **MODE**

Nacisnąć przycisk MODE, aby przejść do menu głównego. Ponowne lub kilkakrotne naciśnięcie przycisku powoduje powrót do ekranu głównego.

#### **ENTER**

Wybór poszczególnych pozycji w głównym menu (adres DMX, tryb pracy itp.) oraz w podmenu. Przyciski te umożliwiają dowolną zmianę wartości lub statusu oraz wybranej pozycji menu, np. adresu DMX.

#### **UP i DOWN**

Wybór poszczególnych pozycji w głównym menu (adres DMX, tryb pracy itp.) oraz w podmenu. Przyciski te umożliwiają dowolną zmianę wartości lub statusu oraz wybranej pozycji menu, np. adresu DMX.

### **ELEMENT WYRÓWNUJĄCY CIŚNIENIE**

Element wyrównujący ciśnienie zapobiega gromadzeniu się wody wewnątrz obudowy; jest umieszczony w podstawie urządzenia za przejściówką kablową do modułu LED. W celu zapewnienia prawidłowego działania element należy chronić przed zabrudzeniem.

### **WENTYLATORY W OBUDOWIE**

3 wentylatory w obudowie i cooler znajdują się z tyłu modułu LED. Aby umożliwić cyrkulację powietrza, nie zakrywać urządzenia i czyścić je regularnie.

#### **UWAGI**

- Gdy reflektor jest zasilany napięciem sieciowym, rozpoczyna się procedura uruchamiania, a na wyświetlaczu pojawia się kolejno napis „Welcome to Cameo”, nazwa modelu oraz wersja oprogramowania. Podczas procesu uruchamiania włączany jest uprzednio wybrany tryb pracy, a po krótkim czasie reflektor jest gotowy do działania.
- Przed przystąpieniem do zmiany ustawień należy zadbać o to, aby panel obsługi był suchy i

czysty; w przeciwnym razie może nie działać prawidłowo.

- Jeżeli zostanie włączony jeden z trybów pracy DMX, a na wejściu DMX nie będzie podawany sygnał DMX, wyświetli się aktualnie ustawiony adres DMX, a znaki na wyświetlaczu zaczną migać.
  - Aby przejść o jeden poziom menu w górę, naciśnij przycisk MODE. Aby przejść do głównego ekranu w strukturze menu, należy ponownie wybrać w razie potrzeby tryb MODE.
  - Jeśli przez około 1 minutę nie nastąpi wprowadzenie żadnych danych, automatycznie wyłączy się ekran główny.
  - Fast Access Feature (funkcja szybkiego dostępu): Nawigację w menu ułatwia jego inteligentna struktura, dzięki której można bezpośrednio przechodzić do ostatnio wybranych pozycji menu i podmenu.
1. Jednoczesne naciśnięcie przycisków MODE i ENTER powoduje przejście bezpośrednio do ostatnio edytowanej pozycji podmenu, dzięki czemu można natychmiast zmienić wybrane ustawienia (adres startowy DMX i wszystkie tryby pracy).
  2. Naciśnięcie przycisku MODE powoduje przejście bezpośrednio do ostatnio wybranej i edytowanej pozycji menu. Naciśnięcie przycisku ENTER powoduje przejście do pozycji podmenu, w których można wprowadzić indywidualne ustawienia (adresy DMX i wszystkie tryby pracy).
- Widok wyświetlacza można obrócić o 180° przez naciśnięcie przycisku UP, gdy wyświetlacz pokazuje ekran główny.
  - Aby szybko zmienić wartość (np. adres startowy DMX), należy przytrzymać naciśnięty przycisk UP lub DOWN.



**UWAGA:** W celu zapewnienia ochrony gniazd DMX przed wodą rozpryskową zgodnie ze stopniem ochrony IP65 należy prawidłowo zamknąć gniazda wejściowe i wyjściowe DMX specjalnymi wtykami XLR IP65 lub zastosować gumowe zaślepki. Jeśli wtyki są prawidłowo podłączone do gniazd POWER IN i POWER OUT lub gniazda są zabezpieczone gumowymi zaślepkami, zapewniona jest ochrona gniazd przed bryzgami wody zgodnie ze stopniem ochrony IP65.

## OBSŁUGA

### EKRAN GŁÓWNY WYŚWIETLACZA

Ekran główny zawiera następujące informacje: Bieżący tryb pracy (w przykładzie tryb pracy DMX z adresem startowym 001) i statusem W-DMX™.

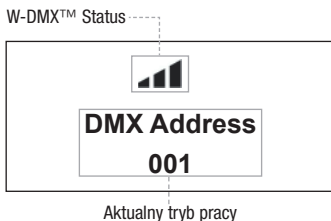









## W-DMX™

Aby sparować odbiornik W-DMX z nadajnikiem zgodnym ze standardem W-DMX, należy w menu WDMX odbiornika wykonać polecenie Reset (wybrać opcję resetowania i potwierdzić). Odbiornik jest teraz w stanie gotowości do sparowania i czeka na żądanie z nadajnika. Rozpocząć parowanie, wybierając łącze w menu nadajnika, i potwierdzić. Parowanie nastąpi teraz automatycznie. W ten sam sposób można sparować z nadajnikiem kilka odbiorników jednocześnie lub po kolei (np. do pracy w trybie master/slave). Połączenie W-DMX jest utrzymywane, dopóki nie zostanie przerwane poleceniem Reset w odbiorniku lub poleceniem Unlink w transmitterze, niezależnie od tego, czy urządzenie jest w międzyczasie odłączone od zasilania.

## STATUS W-DMX™

						
W-DMX™ nieaktywne	W-DMX™ aktywne jako odbiornik, niesparowane	W-DMX™ aktywne jako odbiornik i urządzenie jest sparowane, nadajnik wyłączony lub poza zasięgiem	W-DMX™ aktywne i urządzenie sparowane, brak sygnału DMX	W-DMX™ aktywne jako odbiornik i urządzenie jest sparowane, sygnał DMX dostępny	W-DMX™ i tryb transmisji G3 aktywne strzałka w górę = tryb nadawania strzałka w dół = tryb odbierania strzałka miga = proces parowania brak migania = sparowano	W-DMX™ i tryb transmisji G4S aktywne strzałka w górę = tryb nadawania strzałka w dół = tryb odbierania strzałka miga = proces parowania brak migania = sparowano

## USTAWIANIE ADRESU STARTOWEGO DMX (DMX Address)

Naciśnięcie przycisku MODE spowoduje przejście do głównego menu (--- Menu ---). Przyciskami UP i DOWN wybierz opcję **DMX Address** (zgodnie ze strzałką) i potwierdź wybór przyciskiem ENTER. Na wyświetlaczu pojawi się trzycyfrowe pole, w którym przyciskami UP i DOWN możesz ustawić żądany adres startowy DMX. Potwierdź wprowadzone ustawienia przyciskiem ENTER i naciśnij przycisk MODE, aby wrócić do ekranu głównego (w przykładzie: „DMX Address 001”).

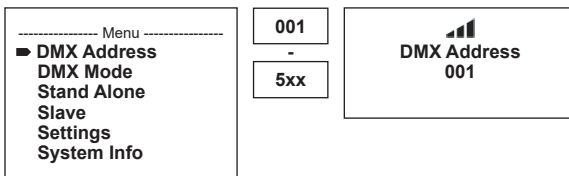

## USTAWIANIE TRYBU DMX (DMX Mode)

Naciśnięcie przycisku MODE spowoduje przejście do głównego menu (--- Menu ---). Przyciskami UP i DOWN wybierz opcję **DMX Address** (zgodnie ze strzałką) i potwierdź wybór przyciskiem ENTER. Żądany tryb pracy można wybrać w podmenu DMX przyciskami UP i DOWN. Potwierdź wybór przyciskiem ENTER. Tabele z przyporządkowaniem poszczególnych kanałów DMX zamieszczono w niniejszej instrukcji w punkcie STEROWANIE DMX.

----- Menu -----	
DMX Address	
► DMX Mode	
Stand Alone	
Slave	
Settings	
System Info	

----- DMX Mode -----	
► 1CH Mode	
2CH Mode 1	
2CH Mode 2	
3CH Mode	
4CH Mode	
7CH Mode	

## TRYB PRACY STANDALONE „AUTO” (Auto Program 1–6)

Każdy z 6 różnych programów automatycznych zawiera zaprogramowane sekwencje zmian kolorów. Jasność oraz prędkość ruchu można ustawiać oddzielnie. Naciśnięcie przycisku MODE spowoduje przejście do głównego menu (--- Menu ---). Przyciskami UP i DOWN wybierz opcję **Stand Alone**, potwierdź wybór przyciskiem ENTER, a następnie wybierz pozycję menu **Auto** i ponownie potwierdź przyciskiem ENTER. Przyciskami UP i DOWN wybierz jeden z 6 programów automatycznych (zwróć uwagę na strzałkę) i potwierdź przyciskiem ENTER. Aby ustawić jasność, za pomocą przycisków UP i DOWN wybierz opcję **Dim**, potwierdź przyciskiem ENTER, a następnie przyciskami UP i DOWN wybierz żądaną wartość z zakresu od 000 do 255. Potwierdź, naciskając ENTER. Aby ustawić prędkość ruchu, wybierz opcję **Speed**, potwierdź przyciskiem ENTER, a następnie wybierz żądaną wartość z zakresu od 001 do 100. Potwierdź, naciskając ENTER.

----- Menu -----	
DMX Address	
DMX Mode	
► Stand Alone	
Slave	
Settings	
System Info	

----- Stand Alone -----	
► Auto	
Static	
CCT	
User Color	
Timer	

----- Auto -----	
► Program 1	
Program 6	

----- Program x -----	
► Dimmer	000 - 255
Speed	001 - 100

## TRYB PRACY STANDALONE „STATYCZNY” (Static)

Tryb statyczny umożliwia, podobnie jak sterownik DMX, ustawienie ściemniacza, stroboskopu i RGBW, kolorów Warm White i Cold White bezpośrednio w urządzeniu w przedziale wartości od 000 do 255. Dzięki temu można stworzyć indywidualną scenę bez dodatkowego kontrolera DMX. Naciśnięcie przycisku MODE spowoduje przejście do głównego menu (--- Menu ---). Przyciskami UP i DOWN wybierz opcję **Stand Alone**, potwierdź wybór przyciskiem ENTER, a następnie wybierz pozycję menu **Static** i ponownie potwierdź przyciskiem ENTER. Przyciskami UP i DOWN wybierz pozycję menu odpowiadającą ustawieniu, które ma zostać zmienione (zwróć uwagę na strzałkę), a następnie potwierdź przyciskiem ENTER. Na wyświetlaczu pojawi się trzycyfrowe pole, w którym przyciskami UP i DOWN można ustawić żądaną wartość w zakresie od 000 do 255. Potwierdź wszystkie zmiany, naciskając ENTER.

----- Menu -----	
DMX Address	
DMX Mode	
► Stand Alone	
Slave	
Settings	
System Info	

----- Stand Alone -----	
Auto	
► Static	
CCT	
User Color	
Timer	

----- Static -----	
► Dimmer	000 - 255
Strobe	000 - 255
Warm White	000 - 255
Cold White	000 - 255

## TRYB PRACY STANDALONE CCT

Tryb temperatury barwowej umożliwia ustawienie światła z temperaturą barwową od ciepłej bieli do zimnej bieli (CCT), a także jasności (Dimmer) bezpośrednio na urządzeniu. Naciśnięcie przycisku MODE spowoduje przejście do głównego menu (--- Menu ---). Przyciskami UP i DOWN wybierz opcję **Stand Alone**, potwierdź wybór przyciskiem ENTER, a następnie wybierz pozycję menu **CCT** i ponownie potwierdź przyciskiem ENTER. Przyciskami UP i DOWN wybierz pozycję menu odpowiadającą ustawieniu, które ma zostać zmienione (zwróć uwagę na strzałkę), a następnie potwierdź przyciskiem ENTER. Na wyświetlaczu pojawi się trzycyfrowe pole, w którym przyciskami UP i DOWN można ustawić żądaną wartość. Potwierdź, naciskając ENTER.

----- Menu -----	
DMX Address	
DMX Mode	
► Stand Alone	
Slave	
Settings	
System Info	

----- Stand Alone -----	
Auto	
Static	
► CCT	
User Color	
Timer	

----- Tunable White -----	
► Dimmer	000 - 255
CCT	2600K - 6500K

## USTAWIENIA WSTĘPNE UŻYTKOWNIKA (User Color)

Tryb User Presets umożliwia zapisanie całkowitej jasności, stroboskopu oraz mieszanki kolorów Warm White i Cold White bezpośrednio w urządzeniu w pięciu indywidualnych ustawieniach wstępnych. Naciśnięcie przycisku MODE spowoduje przejście do głównego menu (--- Menu ---). Wybierz opcję **Stand Alone**, potwierdź wybór przyciskiem ENTER, a następnie wybierz pozycję menu **User Color** i ponownie potwierdź przyciskiem ENTER. Przyciskami UP i DOWN wybrać jedno z miejsc w pamięci wewnętrznej (od „Color 1” do „Color 5”), potwierdzić przyciskiem ENTER i wybrać pozycję w podmenu, która ma być edytowana (zwrócić uwagę na strzałkę). Potwierdź, naciskając ENTER. Na wyświetlaczu pojawi się trzycyfrowe pole, w którym przyciskami UP i DOWN można ustawić żądaną wartość z zakresu od 000 do 255. Potwierdź wszystkie zmiany, naciskając ENTER.

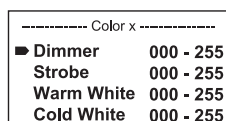
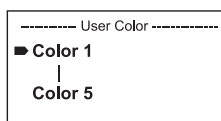
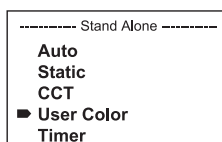
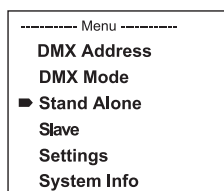

## FUNKCJA TIMERA (Timer)

Funkcja timera umożliwia sterowanie czasowe trybu standalone **Static**, **CCT** i **User Color** w taki sposób, aby czas wyświetlania (Fade In) można ustawić w zakresie od 0 sekund do 60 minut, czas trzymania (Dwell Time) od 1 do 24 godzin oraz czas wygaszania (Fade Out) również od 0 sekund do 60 minut. Sterowanie czasowe rozpoczyna się natychmiast po włączeniu funkcji timera w uprzednio aktywnym trybie autonomicznym i pozostaje aktywne nawet po wyłączeniu i ponownym uruchomieniu reflektora. Naciśnięcie przycisku MODE spowoduje przejście do głównego menu (--- Menu ---). Przyciskami UP i DOWN wybierz opcję **Stand Alone**, potwierdź wybór przyciskiem ENTER, a następnie wybierz pozycję menu **Timer** i ponownie potwierdź przyciskiem ENTER. Dla poszczególnych ustawień wybierz opcję **Fade In**, **Dwell Time** lub **Fade Out** (zgodnie ze strzałką) i potwierdź przyciskiem ENTER. Na wyświetlaczu pojawi się trzycyfrowe pole, w którym przyciskami UP i DOWN można ustawić żądaną wartość w zakresie od 000 do 060 lub od 001 do 024. Ponownie potwierdź, naciskając ENTER. Po wprowadzeniu wszystkich ustawień zgodnie z życzeniem aktywuj funkcję timera za pomocą klawiszy UP i DOWN, wybierając pozycję menu **Timer On/Off**. Potwierdź za pomocą przycisku ENTER, wybierz **On** i ponownie potwierdź przyciskiem ENTER (aby wyłączyć funkcję timera, należy wybrać przycisk **Off** i potwierdzić).

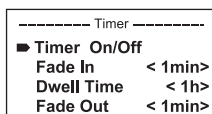
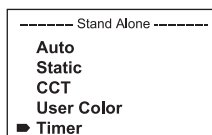
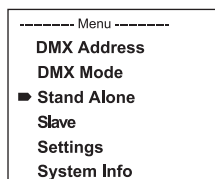

Wskazówka: Funkcję timera można stosować w trybie master/slave przez kabel i W-DMX™.

## USTAWIANIE TRYBU SLAVE

Naciśnięcie przycisku MODE spowoduje przejście do głównego menu (--- Menu ---). Przyciskami UP i DOWN wybierz opcję **Slave** (zgodnie ze strzałką) i potwierdź wybór przyciskiem ENTER. Połącz urządzenia slave i master (ten sam model, ta sama wersja oprogramowania) kablem DMX i włącz w urządzeniu master jeden z trybów stand-alone. Praca urządzenia slave jest teraz dostosowana do pracy urządzenia master. W przypadku braku sygnału sterującego znaki na wyświetlaczu migają. Po wykryciu sygnału sterującego miganie ustaje.

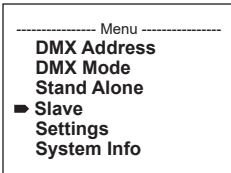

## USTAWIENIA SYSTEMU (Settings)

Naciśnięcie przycisku MODE spowoduje przejście do głównego menu (--- Menu ---). Przyciskami UP i DOWN wybierz opcję **Settings** (zgodnie ze strzałką) i potwierdź wybór przyciskiem ENTER.

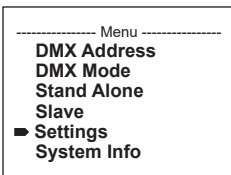

Nastąpi przejście do podmenu, w którym można dokonać następujących ustawień (patrz tabela; wybór przyciskami UP i DOWN, potwierdzenie wyboru przyciskiem ENTER, zmiana wartości lub statusu przyciskami UP i DOWN, potwierdzanie przyciskiem ENTER):

**Settings**

Wireless Settings	=	Ustawienia W-DMX (beprzewodowa transmisja DMX)	W-DMX On/Off	On = W-DMX włączone Off = W-DMX wyłączone
			Operating Mode	Receive = moduł W-DMX jako odbiornik
				Transmit = moduł W-DMX jako nadajnik
			Transmitting Mode	G3 = standard transmisji G3
				G4S = standard transmisji G4S
			Link	Link = sparowane z urządzeniami W-DMX. We wszystkich urządzeniach funkcja W-DMX musi być aktywowana, a sparowanie z transmitters anulowane (Receive Reset).
Unlink = anulowanie sparowania wszystkich urządzeń				
Receive Reset	No = nie resetuj sparowania z transmitters			
	Yes = resetuj sparowanie z transmitters			
Display Reverse	=	obracanie obrazu wyświetlacza	On	Obrócenie obrazu wyświetlacza o 180° (np. przy montażu urządzenia „do góry nogami”)
			Off	obraz wyświetlacza nie jest obrócony
Display Backlight	=	podświetlenie wyświetlacza	On	stałe włączone
			Off	wyłączenie po ok. 1 minucie bezczynności
DMX Fail	=	stan roboczy w przypadku przerwania sygnału DMX	Hold	Zachowuje ostatnie polecenie
			Blackout	Aktywuje wygaszenie reflektora
			Full On	reflektor przełącza się na full on
			Stand Alone	Reflektor przełącza się na tryb pracy stand alone

Dimmer Curve	=	krzywa regulacji ściemniacza	Linear	Natężenie światła wzrasta liniowo wraz ze wzrostem wartości DMX
			Exponential	Natężenie światła można ustawić precyzyjnie w dolnym zakresie wartości DMX oraz zgrubnie w górnym zakresie wartości DMX
			Logarithmic	Natężenie światła można ustawić zgrubnie w dolnym zakresie wartości DMX oraz precyzyjnie w górnym zakresie wartości DMX
			S-Curve	Natężenie światła można ustawić precyzyjnie w górnym i dolnym zakresie wartości DMX oraz zgrubnie w środkowym zakresie wartości DMX
Constant Brightness	=	Stała jasność w zakresie od zimnej bieli do ciepłej bieli i na odwrót	On	Funkcja włączona
			Off	funkcja wyłączona
Dimmer Response	=	charakterystyka ściemniania	Led	Reflektor reaguje natychmiast na zmianę wartości DMX
			Halogen	Reflektor reaguje subtelnymi zmianami jasności, podobnie jak reflektor halogenowy
Calibration	=	Kalibracja ciepłej bieli i zimnej bieli	RAW	WW i CW z wartością maksymalną 255
			User Calibration	Indywidualna kalibracja. Ustawienie jasności CWU i CW dla wszystkich trybów pracy w zakresie 0–255
Autolock	=	automatyczna blokada elementów obsługi	On	Automatyczna blokada elementów obsługi włącza się po ok. 1 minucie bezczynności. W razie próby obsługi na wyświetlaczu pojawi się komunikat: „Locked!” Aby odblokować: naciśnij jednocześnie przyciski UP i DOWN i przytrzymaj przez ok. 5 sekund
			Off	Automatyczna blokada elementów obsługi jest wyłączona
PWM Frequency	=	częstotliwość modulacji PWM lampy LED	650 Hz, 1530 Hz, 3600 Hz, 12 000 Hz, 18 900 Hz, 25 000 Hz	regulacja częstotliwości modulacji PWM lampy LED

Fan	=	dopasowanie sterowania wentylatorem	Auto	automatyczna regulacja mocy wentylatora
			Off	Wentylator wyłączony przy znacznej redukcji jasności
			Silent	bardzo cichy wentylator przy zredukowanej jasności
Factory Reset	=	Przywracanie ustawień fabrycznych	Reset Now!	przywracanie ustawień fabrycznych: ENTER -> „Reset Now!” -> ENTER Naciśnij przycisk „MODE”, aby anulować.

## Krzywe ściemniania

liniowa

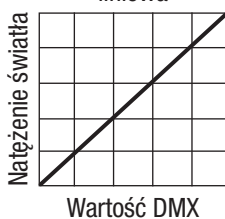

wykładnicza

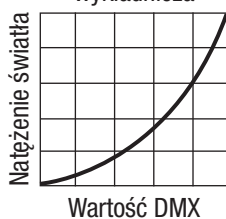

logarytmiczna

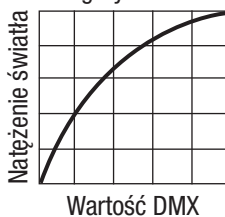

Krzywa S

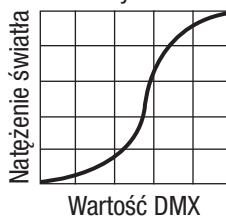



## INFORMACJE O SYSTEMIE (System Info)

Naciśnięcie przycisku MODE spowoduje przejście do głównego menu (--- Menu ---). Przyciskami ze strzałkami wybierz opcję **System Info** (zgodnie ze strzałką) i potwierdź wybór przyciskiem ENTER.

----- Menu -----	
DMX Address	
DMX Mode	
Stand Alone	
Slave	
Settings	
► System Info	

Przyciskami UP i DOWN wybrać odpowiednią pozycję podmenu, a następnie wyświetlić żądaną informację, naciskając ENTER.

System Info				
Firmware	=	Wyświetlanie Oprogramowanie sprzętowe	Main CPU	Vx.xx
			LED Driver	Vx.xx
Temperature	=	Informacja o temperaturze modułu LED	LED	xx°C / xx°F
			Unit	°C (= wskazanie w stopniach Celsjusza)
				°F (= wskazanie w stopniach Fahrenheita)
Działanie Hours	=	wyświetlanie czasu pracy	xx:xxh	całkowity czas pracy urządzenia w godzinach i minutach

## RĘCZNA FUNKCJA BLOKOWANIA

Oprócz automatycznego zabezpieczenia reflektora przed omyłkowym wprowadzeniem zmian lub nieuprawnionym dostępem (patrz „Settings” — „Autolock”) możliwe jest także ręczne zablokowanie elementów obsługi. Równocześnie naciśnij przyciski UP i DOWN i trzymaj je wciśnięte przez ok. 5 sekund. Teraz przy próbie zmiany ustawień na wyświetlaczu pojawi się komunikat „Locked!” i zmiana ustawień reflektora przy użyciu przycisków będzie niemożliwa. Po ok. 1 minucie ponownie wyświetli się aktualnie wybrany tryb pracy. Aby odblokować urządzenie, ponownie jednocześnie naciśnij przyciski UP i DOWN i przytrzymaj je przez ok. 5 sekund. Na wyświetlaczu pojawi się wyświetlana wcześniej informacja.

## USTAWIANIE I MONTAŻ

Do ustawienia reflektora w odpowiednim miejscu na płaskiej powierzchni służą zamontowane na stałe nóżki z tworzywa sztucznego. Mocowanie do kratownicy odbywa się za pomocą uchwytu Omega, który jest zamocowany na środku podstawy (A), lub za pomocą dwóch uchwytów Omega, które są montowane w zewnętrznych punktach montażowych (B). Uchwyty Omega należą do zakresu dostawy, natomiast zaciski do kratownicy są dostępne jako opcja. Zapewnij stałe połączenia i zamocuj reflektor odpowiednią liną zabezpieczającą w wyznaczonym miejscu (C). Ustawienie kierunku oświetlenia modułu LED odbywa się niezależnie od podstawy urządzenia za pomocą śrub skrzydełkowych umieszczonych z boku.



**NIEBEZPIECZEŃSTWO:** Montaż na wysokości wymaga dużego doświadczenia w zakresie obliczania limitów obciążenia, stosowanych materiałów instalacyjnych oraz okresowych przeglądów bezpieczeństwa wszystkich materiałów instalacyjnych i reflektorów. Użytkownik bez odpowiednich kwalifikacji nie powinien wykonywać instalacji samodzielnie, lecz skorzystać z pomocy profesjonalnych firm. Istnieje ryzyko, że nieprawidłowo zamontowane i niezabezpieczone urządzenia poluzują się i spadną. Może to spowodować poważne obrażenia ciała lub śmierć.

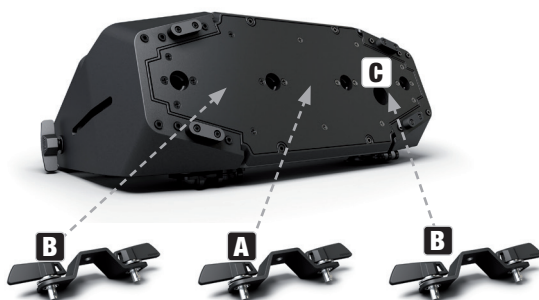

## CZYSZCZENIE, KONSERWACJA I NAPRAWY

Aby zapewnić bezawaryjne działanie urządzenia przez długi czas, należy je regularnie czyścić i w razie potrzeby serwisować. Konieczność czyszczenia lub konserwacji zależy od intensywności użytkowania i rodzaju otoczenia.

Generalnie zalecamy kontrolę wzrokową przed każdym uruchomieniem. Ponadto zalecamy przeprowadzanie wszystkich wymienionych poniżej i odpowiednich czynności konserwacyjnych co 500 godzin pracy lub w przypadku mniejszej intensywności użytkowania, najpóźniej po upływie jednego roku. W przypadku usterek spowodowanych niedostateczną konserwacją może dojść do ograniczenia roszczeń gwarancyjnych.

### CZYSZCZENIE (WYKONYWANE PRZEZ UŻYTKOWNIKA)



**OSTRZEŻENIE!** Przed każdym czyszczeniem należy odłączyć zasilanie i w miarę możliwości odłączyć wszystkie połączenia urządzenia.



**WSKAZÓWKA!** Niewłaściwe czyszczenie może doprowadzić do uszkodzenia urządzenia, a nawet jego zniszczenia.

1. Powierzchnie obudowy należy czyścić czystą, wilgotną ściereczką. Należy przy tym uważać, aby do urządzenia nie dostała się wilgoć.
2. Otwory wlotowe i wylotowe powietrza muszą być regularnie czyszczone z pyłu i brudu. W przypadku zastosowania sprężonego powietrza należy uważać, aby nie uszkodzić urządzenia (np. wentylatory muszą być zablokowane, w przeciwnym razie mogą uzyskać nadmierną prędkość obrotową).
3. Przewody i styki wtykowe należy regularnie czyścić i usuwać z nich pył i zabrudzenia.
4. Do pielęgnacji nie wolno stosować środków czyszczących ani środków o działaniu ściernym, w przeciwnym razie może dojść do pogorszenia jakości powierzchni.
5. Urządzenia należy przechowywać w suchym miejscu oraz chronić je przed kurzem i brudem.
6. Aby zapewnić prawidłowe i bezpieczne działanie, wszystkie dostępne lub wyjmowane soczewki i otwory wyjściowe światła muszą być regularnie czyszczone.

## KONSERWACJA I NAPRAWA (tylko przez wykwalifikowany personel)



**NIEBEZPIECZEŃSTWO!** W urządzeniu znajdują się elementy będące pod napięciem. Nawet po odłączeniu od sieci w urządzeniu może jeszcze występować napięcie resztkowe, np. z powodu naładowanych kondensatorów.



**WSKAZÓWKA!** W urządzeniu nie ma żadnych podzespołów, które mogą być serwisowane przez użytkownika.



**WSKAZÓWKA!** Prace konserwacyjne i naprawcze mogą być wykonywane wyłącznie przez odpowiednio wykwalifikowany personel. W razie wątpliwości skontaktować się ze specjalistycznym warsztatem.



**WSKAZÓWKA!** Nieprawidłowo wykonane czynności konserwacyjne mogą spowodować utratę gwarancji.



**WSKAZÓWKA!** W przypadku zestawów do przebudowy lub doposażenia dostarczonych przez producenta należy bezwzględnie przestrzegać dołączonej instrukcji montażu.

## CZYSZCZENIE WENTYLATORA

Trzy wentylatory z tyłu modułu LED reflektora muszą być regularnie kontrolowane w celu zapewnienia prawidłowego działania. W razie potrzeby należy je wyczyścić. Odłączyć reflektor od źródła zasilania. Odkręcić 4 śruby imbusowe mocujące pokrywę wentylatora do modułu LED za pomocą odpowiedniego narzędzia. Zdjąć pokrywę wentylatora z modułu LED, wyczyścić wentylatory i sprawdzić, czy wentylatory obracają się swobodnie. W przypadku zastosowania sprężonego powietrza należy uważać, aby nie uszkodzić urządzenia (np. wentylatory muszą być zablokowane, w przeciwnym razie mogą uzyskać nadmierną prędkość obrotową). Oczyszczyć otwory wentylacyjne pokrywy wentylatora i ponownie zamocować pokrywę za pomocą wcześniej odkręconych śrub. Jeśli wentylator mimo oczyszczenia zablokuje się, wyłączyć reflektor i skontaktować się z autoryzowanym centrum serwisowym.

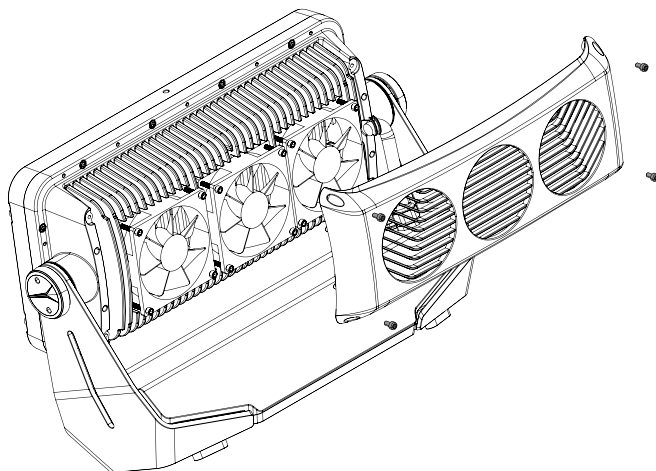

## OPCJONALNE AKCESORIA

### CLZW6004B

Wrota reflektora - montaż bez użycia narzędzi za pomocą sprężynowanych trzpieni blokujących, linka zabezpieczająca w zestawie



### CLZW600SMLSD20

Dyfuzor 25°  
Montaż bez użycia narzędzi za pomocą technologii SNAPMAG®



### CLZW600SMLSD40

Dyfuzor 45°  
Montaż bez użycia narzędzi za pomocą technologii SNAPMAG®



### CLZW600SMLSD100

Dyfuzor 100°  
Montaż bez użycia narzędzi za pomocą technologii SNAPMAG®



### CLZW600SMLSD6010

Dyfuzor 60° x 10°  
Montaż bez użycia narzędzi za pomocą technologii SNAPMAG®



## TECHNIKA DMX

### DMX-512

DMX (Digital Multiplex) to uniwersalny protokół transmisji umożliwiający komunikację między urządzeniami i sterownikami. Sterownik DMX wysyła dane w standardzie DMX do podłączonych urządzeń pracujących w standardzie DMX. Transmisja danych DMX odbywa się zawsze w postaci szeregowego strumienia danych, który jest przekazywany z jednego podłączonego urządzenia do drugiego za pośrednictwem złączy DMX IN i DMX OUT (złącza wtykowe XLR) na każdym urządzeniu obsługującym DMX. Maksymalna liczba urządzeń nie może przekroczyć 32. Ostatnie urządzenie w łańcuchu musi być wyposażone w terminator.



### POŁĄCZENIE DMX:

DMX to wspólny „język”, przy pomocy którego można połączyć ze sobą różne rodzaje urządzeń i modele różnych producentów, a następnie sterować nimi przez centralny sterownik, pod warunkiem że wszystkie urządzenia i sterownik są zgodne ze standardem DMX. Dla optymalnej transmisji danych kable łączące poszczególne urządzenia powinny być jak najkrótsze.

Kolejność ustawienia poszczególnych urządzeń w sieci DMX nie ma wpływu na adresowanie. Na przykład urządzenie o adresie DMX 1 może znajdować się w dowolnym miejscu (połączonego szeregowo) łańcucha DMX — na początku, na końcu lub gdzieś pośrodku. Jeśli urządzenie ma przypisany adres DMX 1, sterownik „wie”, że powinien wysłać wszystkie dane przypisane do adresu 1 do tego urządzenia, niezależnie od jego pozycji w sieci DMX.

### POŁĄCZENIE SZEREGOWE KILKU REFLEKTORÓW

1. Podłącz męski wtyk XLR (3- lub 5-pinowy) kabla DMX do wyjścia DMX (żeńskie gniazdo XLR) pierwszego urządzenia DMX (np. sterownika DMX).
2. Podłącz żeński wtyk XLR kabla DMX, który został podłączony do pierwszego reflektora, do wejścia DMX (męskie gniazdo XLR) następnego urządzenia DMX. W ten sam sposób połącz wyjście DMX tego urządzenia z wejściem DMX następnego urządzenia — i tak dalej. Pamiętaj, że urządzenia DMX są połączone w obwodzie szeregowym. Do rozdzielenia połączenia konieczny jest aktywny splitter. W łańcuchu DMX mogą być podłączone maksymalnie 32 urządzenia DMX.

Szeroki wybór odpowiednich kabli DMX oferują serie 3 STAR, 4 STAR i 5 STAR marki Adam Hall.

### KABLE DMX:

Łutując własne kable, należy bezwzględnie przestrzegać poniższych rysunków. Nigdy nie podłączaj ekranu kabla do masy wtyku i nie dopuszczaj do kontaktu ekranu z obudową wtyku XLR. W razie kontaktu ekranu z masą mogą wystąpić błędy w systemie.

### SCHEMAT PODŁĄCZENIA WTYKÓW:

Kabel DMX z 3-pinowymi wtykami XLR:  
wtykami XLR (pin 4 i 5 nie są używane):

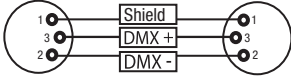

Kabel DMX z 5-pinowymi

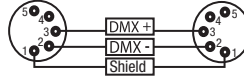

### TERMINATOR DMX:

Aby zapobiec błędom systemu, należy wyposażyć ostatnie urządzenie w łańcuchu DMX w terminator (120  $\Omega$ , 1/4 W).

3-pinowy wtyk XLR z terminatorem: K3DMXT3

5-pinowy wtyk XLR z terminatorem: K3DMXT5

### SCHEMAT PODŁĄCZENIA WTYKÓW:

3-pinowy wtyk XLR

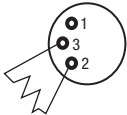

5-pinowy wtyk XLR

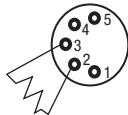

### ADAPTER DMX:

Przy pomocy adaptera można połączyć urządzenie DMX o 3-pinowych wtykach z urządzeniami DMX o 5-pinowych wtykach w ramach łańcucha DMX.

### SCHEMAT PODŁĄCZENIA WTYKÓW

Adapter DMX: 5-pinowe męskie złącze XLR na 3-pinowe żeńskie złącze XLR: K3DGF0020

Piny 4 i 5 nie są podłączone.

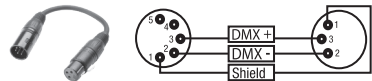

### SCHEMAT PODŁĄCZENIA WTYKÓW

Adapter DMX: 3-pinowe męskie złącze XLR na 5-pinowe żeńskie złącze XLR: K3DHM0020

Piny 4 i 5 nie są podłączone.

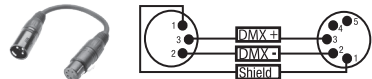

## DANE TECHNICZNE

ENGLISH

Rodzaj produktu:	Reflektor LED Wash Light
Typ:	Reflektor zewnętrzny
Widmo kolorów LED:	CWU + CW (2600 K – 6500 K)
CRI:	93 przy 4000 K
Liczba diod LED:	40
Typ diod LED:	2 w 1 SMD z soczewkami kolimatora
Dioda LED zasilania:	12 W
Częstotliwość PWM diody LED:	650 Hz, 1530 Hz, 3600 Hz, 12 kHz; 18,9 kHz, 25 kHz (regulowana)
Kąt rozwarcia wiązki świetlnej:	18° (35° Field)
Interfejsy:	5-pinowe wejście i wyjście XLR
Tryb DMX:	1CH, 2CH-1, 2CH-2, 3CH, 4CH, 7CH-Full Access
Funkcje DMX:	Ściemniacz, ściemniacz precyzyjny, stroboskop, ciepła biel, zimna biel, temperatura barwowa, ustawienia systemu
Funkcje standalone:	Ciepła biel/zimna biel, timer, stroboskop, temperatura barwowa
Ustawienia systemu:	Obracanie widoku wyświetlacza o 180°, podświetlenie wyświetlacza, przerwanie sygnału DMX, krzywe ściemniania, regulacja ściemniania, częstotliwość PWM LED, sterowanie wentylatorem, przywrócenie ustawień fabrycznych
Sterowanie:	DMX512, W-DMX, RDM
Elementy obsługowe:	Mode, Enter, Up, Down
Wskaźniki:	Wyświetlacz OLED
Napięcie robocze:	100–240 V AC / 50–60 Hz
Złącze zasilania elektrycznego:	TrueCon In + Out (wyjście maks. 6A)
Klasa ochronności elektrycznej:	1
Maksymalny pobór mocy:	480 W
Strumień świetlny:	31000 lm
Temperatura otoczenia (w czasie pracy):	-15°C — +40°C
Materiał obudowy:	Ciśnieniowy odlew aluminiowy
Kolor obudowy:	czarny
Chłodzenie obudowy:	Chłodzenie wentylatorem
Stopień ochrony:	IP65
Obrót w pionie	158° (ręcznie)
Położenie robocze:	dowolne
Minimalna odległość od oświetlanej powierzchni:	0,5 m

DEUTSCH

FRANCAIS

ESPAÑOL

POLSKI

ITALIANO

DMX



Minimalna odległość od normalnie łatwopalnych materiałów: 0,5 m

Wymiary (szer. x wys. x gł., bez uchwyty montażowego): 463 x 291 x 161 mm

Masa (bez akcesoriów): 11,9 kg

Akcesoria w zestawie: 2 uchwyty Omega + kabel sieciowy

Opcjonalne akcesoria: Filtr Snapmag (25°, 45°, 100°, 60°x10°, 90°x10°)  
Kłapa bramy

## OBJAŚNIENIA DOTYCZĄCE STOPNIA OCHRONY IP

1. Stopień ochrony IP zapewnia ochronę wyłącznie przed ciałami stałymi i wodą. Nie określa ogólnej odporności na działanie czynników atmosferycznych, takich jak ochrona przed promieniowaniem UV i wpływami temperatury itp.

2. Pierwsza cyfra oznacza ochronę przed pyłem, ciałami stałymi i kontaktem:

IP2X	Ochrona przed stałymi ciałami obcymi o średnicy $\geq 12,5$ mm
IP3X	Ochrona przed stałymi ciałami obcymi o średnicy $\geq 2,5$ mm
IP4X	Ochrona przed stałymi ciałami obcymi o średnicy $\geq 1,0$ mm
IP5X	Ochrona przed pyłem w szkodliwych ilościach i pełna ochrona przed kontaktem
IP6X	Pyłoszczelność i całkowite zabezpieczenie przed kontaktem

3. Druga cyfra oznacza ochronę przed wodą:

IPX0	Brak ochrony
IPX1	Ochrona przed kroplami wody
IPX2	Ochrona przed kroplami wody padającymi na obudowę pod kątem 15°
IPX3	Ochrona przed kroplami padającymi pod kątem 60° od pionu
IPX4	Ochrona przed bryzgami wody padającymi ze wszystkich stron
IPX5	Ochrona przed strumieniem wody z dowolnego kierunku
IPX6	Ochrona przed silnym strumieniem wody
IPX7	Ochrona przed chwilowym zanurzeniem

4. Ponadto do osiągnięcia określonego stopnia ochrony obudowy konieczne są częściowo specyficzne dla urządzenia środki, takie jak osłony i zatyczki (np. kołpaki ochronne na nieużywanych przyłączach).



Stopień ochrony IP produktu można znaleźć w danych technicznych lub na nadruku na urządzeniu.

## MINIMALNA ODLEGŁOŚĆ OD POWIERZCHNI OŚWIETLONEJ

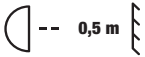
 Ten symbol z informacją o odległości w metrach (m) wskazuje minimalną odległość oprawy od oświetlanej powierzchni. W tym przykładzie odległość ta wynosi 0,5 m. Wartość obowiązująca dla tego urządzenia znajduje się w danych technicznych w niniejszej instrukcji oraz na nadruku na obudowie urządzenia!

## MINIMALNA ODLEGŁOŚĆ OD NORMALNIE ŁATWOPALNYCH MATERIAŁÓW

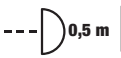
 Ten symbol z informacją o odległości w metrach (m) wskazuje minimalną odległość urządzenia od normalnie palnych materiałów. W tym przykładzie odległość ta wynosi 0,5 m. Wartość obowiązująca dla tego urządzenia znajduje się w danych technicznych w niniejszej instrukcji!

## UTYLIZACJA



### OPAKOWANIE:

1. Opakowania można oddać do recyklingu.
2. Opakowanie należy segregować zgodnie z obowiązującymi w danym kraju przepisami dotyczącymi utylizacji.



### URZĄDZENIE:

1. To urządzenie podlega obowiązującej dyrektywie europejskiej w sprawie zużytego sprzętu elektrycznego i elektronicznego. Dyrektywa WEEE (w sprawie zużytego sprzętu elektrycznego i elektronicznego). Nie wyrzucać zużytych urządzeń wraz z odpadami z gospodarstwa domowego. Zużyte urządzenie należy zutylizować w autoryzowanym zakładzie utylizacji odpadów lub w komunalnym zakładzie utylizacji odpadów. Należy przestrzegać przepisów obowiązujących w danym kraju!
2. Przestrzegać wszystkich przepisów dotyczących usuwania odpadów obowiązujących w kraju użytkowania.
3. Klient prywatny otrzyma informacje na temat przyjaznych dla środowiska sposobów usunięcia produktu od sprzedawcy, u którego zakupił produkt, lub od właściwych władz lokalnych.

## DEKLARACJE PRODUCENTA

### GWARANCJA PRODUCENTA I OGRANICZENIE ODPOWIEDZIALNOŚCI

Adam Hall GmbH, Adam-Hall-Str. 1, D-61267 Neu Anspach / e-mail [Info@adamhall.com](mailto:Info@adamhall.com) / +49 (0)6081 / 9419-0.

Nasze aktualne warunki gwarancji oraz informację o ograniczeniu odpowiedzialności można znaleźć na stronie internetowej:

[https://cdn-shop.adamhall.com/media/pdf/Manufacturers-Declarations-CAMEO\\_DE\\_EN\\_ES\\_FR.pdf](https://cdn-shop.adamhall.com/media/pdf/Manufacturers-Declarations-CAMEO_DE_EN_ES_FR.pdf).

W sprawie serwisu należy skontaktować się z dystrybutorem.

## **ZGODNOŚĆ CE**

Adam Hall GmbH oświadcza niniejszym, że produkt spełnia wymogi następujących dyrektyw (o ile dotyczy):

Dyrektywa niskonapięciowa (2014/35/UE)

Dyrektywa EMC (2014/30/UE)

RoHS (2011/65/UE)

RED (2014/53/UE)

## **DEKLARACJA ZGODNOŚCI UE**

Deklaracje zgodności dla produktów podlegających dyrektywom LVD, EMC i RoHS można uzyskać pod adresem [info@adamhall.com](mailto:info@adamhall.com).

Deklaracje zgodności dla produktów podlegających dyrektywie RED można pobrać ze strony [www.adamhall.com/compliance/](http://www.adamhall.com/compliance/).

**BŁĘDY W DRUKU I POMYŁKI ORAZ ZMIANY TECHNICZNE ZASTRZEŻONE!**

ENGLISH

DEUTSCH

FRANCAIS

ESPAÑOL

POLSKI

ITALIANO

DMX

**AVETE FATTO LA SCELTA GIUSTA!**

Questo dispositivo è stato sviluppato e prodotto secondo elevati standard qualitativi per garantirne il regolare funzionamento per molti anni. Leggete attentamente questo manuale d'uso per utilizzare al meglio il nuovo prodotto Cameo Light. Per maggiori informazioni su Cameo Light, consultate il nostro sito web **CAMEOLIGHT.COM**.

**INFORMAZIONI SUL PRESENTE MANUALE DI ISTRUZIONI**

- Prima della messa in funzione, leggere attentamente le istruzioni di sicurezza e l'intero manuale.
- Rispettare le avvertenze riportate sull'apparecchio e nel manuale d'uso.
- Tenere sempre le istruzioni a portata di mano.
- Quando si vende o si consegna l'apparecchio, assicurarsi di consegnare anche le presenti istruzioni per l'uso, in quanto sono parte integrante del prodotto.

**UTILIZZO CONFORME**

Il prodotto è un dispositivo per la tecnologia degli eventi.

Il prodotto è stato sviluppato per l'uso professionale nell'ambito della tecnologia per eventi e non è adatto per l'illuminazione domestica.

Inoltre, questo prodotto è destinato esclusivamente a utenti qualificati con conoscenze specialistiche in materia di tecnologia per eventi.

L'utilizzo del prodotto al di fuori delle condizioni di esercizio e dei dati tecnici specificati è da considerarsi non conforme all'uso previsto.

Si esclude qualsiasi responsabilità per lesioni e danni materiali diretti e indiretti a seguito di uso non conforme.

Il prodotto non è adatto per:

- Persone (compresi i bambini) con capacità fisiche, sensoriali o psichiche ridotte o non provvisti delle necessarie conoscenze ed esperienze.
- Bambini (ai bambini deve essere vietato giocare con il dispositivo).

**SPIEGAZIONE DI CONCETTI E SIMBOLI**

1. **PERICOLO:** La parola PERICOLO, eventualmente abbinata a un simbolo, indica situazioni o condizioni immediatamente pericolose per l'incolumità fisica e personale.

2. **AVVERTENZA:** La parola AVVERTENZA, eventualmente abbinata a un simbolo, indica situazioni o condizioni potenzialmente pericolose per l'incolumità delle persone.

3. **PRUDENZA:** La parola PRUDENZA, eventualmente abbinata a un simbolo, indica situazioni o condizioni che possono causare lesioni.

4. **ATTENZIONE:** La parola ATTENZIONE, eventualmente abbinata a un simbolo, indica situazioni o condizioni che possono provocare danni materiali e/o ambientali.



Questo simbolo indica un pericolo che può causare scosse elettriche.



Questo simbolo indica punti di pericolo o situazioni pericolose.



Questo simbolo indica un pericolo dovuto a superfici calde.



Questo simbolo indica pericoli dovuti a fonti di luce intense.



Questo simbolo indica un dispositivo che non contiene parti sostituibili dall'utente.



Questo simbolo indica informazioni complementari sull'utilizzo del prodotto.

## INDICAZIONI SULLA SICUREZZA



### PERICOLO:

1. Non aprire né modificare il dispositivo.
2. Se il dispositivo non funzionasse più correttamente, vi fosse caduto sopra del liquido o un oggetto o fosse stato danneggiato in altro modo, spegnerlo immediatamente e scollegarlo dall'alimentazione elettrica. La riparazione del dispositivo deve essere affidata esclusivamente a personale qualificato autorizzato.
3. In caso di dispositivi con classe di protezione 1, il conduttore di protezione deve essere collegato correttamente. Non disattivare mai il conduttore di protezione. I dispositivi con classe di protezione 2 non hanno un conduttore di protezione.
4. Assicurarsi che i cavi sotto tensione non siano piegati o danneggiati meccanicamente in altro modo.
5. Non cortocircuitare mai il fusibile del dispositivo.



### AVVERTENZA:

1. Non utilizzare il dispositivo se presenta evidenti danni.
2. Il dispositivo deve essere installato solo in assenza di tensione.
3. Se il cavo di alimentazione del dispositivo è danneggiato, quest'ultimo non deve essere utilizzato.
4. I cavi di alimentazione collegati in modo permanente devono essere sostituiti solo da personale qualificato.

**ATTENZIONE:**

1. Se sottoposto a forti sbalzi di temperatura (ad esempio dopo il trasporto), aspettare ad accendere il dispositivo. Umidità e condensa potrebbero danneggiare il dispositivo. Accendere il dispositivo solo quando ha raggiunto la temperatura ambiente.
2. Verificare che la tensione e la frequenza della rete elettrica corrispondano ai valori indicati sul dispositivo. Se il dispositivo è dotato di un selettore di tensione, non collegarlo finché tale selettore non è impostato correttamente. Utilizzare esclusivamente cavi di alimentazione adatti.
3. Per scollegare tutti i poli del dispositivo dalla rete elettrica, non è sufficiente premere l'interruttore ON/OFF del dispositivo.
4. Assicurarsi che il fusibile utilizzato corrisponda al tipo stampato sul dispositivo.
5. Accertarsi che siano state adottate misure adeguate contro le sovratensioni (ad es. fulmini).
6. Rispettare la corrente di uscita massima indicata sui dispositivi con collegamento Power Out. La corrente assorbita complessivamente da tutti i dispositivi collegati non deve superare il valore indicato.
7. Sostituire i cavi di rete ad innesto esclusivamente con cavi originali.

**PERICOLO:**

1. Pericolo di soffocamento! I sacchetti di plastica e componenti minuti devono essere tenuti fuori dalla portata delle persone (inclusi i bambini) con capacità fisiche, sensoriali o mentali limitate.
2. Pericolo di lesioni per caduta di oggetti! Verificare che il dispositivo sia installato in modo stabile e non possa cadere. Utilizzare esclusivamente stativi e dispositivi di fissaggio adatti (in particolare in caso di impianti fissi). Assicurarsi che gli accessori siano installati e fissati correttamente. Assicurarsi che siano rispettate le norme di sicurezza in vigore.

**AVVERTENZA:**

1. Utilizzare il dispositivo unicamente nelle modalità previste.
2. Azionare il dispositivo esclusivamente con gli accessori consigliati e previsti dal produttore.
3. Durante l'installazione, osservare le normative sulla sicurezza in vigore nel proprio paese.
4. Una volta collegato il dispositivo, verificare tutti i cavi per evitare danni o incidenti, ad esempio per inciampo.
5. Rispettare assolutamente la distanza minima indicata da materiali normalmente infiammabili. Salvo diversa ed esplicita indicazione, la distanza minima è di 0,3 m.
6. È essenziale rispettare la distanza minima dalla superficie illuminata che può essere letta dal dispositivo.

**PRUDENZA:**

1. In caso di componenti mobili, come staffe di montaggio, sussiste il rischio di schiacciamento.
2. Nei dispositivi con componenti azionati a motore sussiste il pericolo di lesioni a causa del movimento del dispositivo. Movimenti improvvisi del dispositivo possono causare reazioni impreviste.



3. Durante il normale funzionamento, la superficie dell'alloggiamento del dispositivo può raggiungere temperature molto elevate. Assicurarsi che non avvenga alcun contatto accidentale con l'alloggiamento. Far raffreddare sempre a sufficienza la lampada prima di smontarla, eseguire lavori di manutenzione, ricaricarla ecc.



### ATTENZIONE:

1. Non installare né azionare il dispositivo in prossimità di radiatori, accumulatori termici, stufe o altre fonti di calore. Accertarsi che il dispositivo sia sempre installato in modo che venga raffreddato a sufficienza e non possa surriscaldarsi.
2. Non posizionare fonti di ignizione, come candele accese, nelle vicinanze del dispositivo.
3. Le prese di ventilazione non devono essere coperte e le ventole non devono essere bloccate.
4. Per il trasporto utilizzare l'imballaggio originale o gli imballaggi previsti dal produttore.
5. Evitare di scuotere o urtare il dispositivo.
6. Osservare il grado di protezione IP nonché le condizioni ambientali come la temperatura e l'umidità dell'aria in base alla specifica.
7. I dispositivi possono essere soggetti a miglie. In caso di condizioni di funzionamento, prestazioni o altre caratteristiche del dispositivo diverse tra le istruzioni per l'uso e l'etichetta, l'indicazione riportata sul dispositivo ha sempre la priorità.
8. L'unità non è adatta per zone climatiche tropicali e per il funzionamento oltre i 2000 m sul livello del mare.
9. Salvo diversa indicazione esplicita, l'apparecchio non è idoneo al funzionamento in condizioni marittime.

### ATTENZIONE! INDICAZIONI IMPORTANTI RELATIVE AI PRODOTTI PER L'ILLUMINAZIONE!



1. Non fissare mai direttamente il fascio di luce, nemmeno per brevi istanti.
2. Non guardare mai il fascio di luce con dispositivi ottici come le lenti d'ingrandimento.



3. In alcuni casi, in persone sensibili gli effetti stroboscopici possono causare attacchi epilettici.



4. In questa lampada è installata una lampada fissa che non può essere sostituita dall'utente. In caso di malfunzionamento, contattare il distributore di fiducia.





### **TRASMISSIONE DEL SEGNALE VIA RADIO (ad es. W-DMX o sistemi audio):**

La qualità e le prestazioni della trasmissione wireless del segnale dipendono in genere dalle condizioni ambientali.

Influenza sulla portata e sulla stabilità del segnale, ad es.:

Schermatura (ad es. muratura, strutture in metallo, acqua)

Elevata presenza di onde radio (ad es. reti W-LAN potenti)

Interferenze.

Radiazioni elettromagnetiche (ad es. pareti video a LED, dimmer)

Tutti i dati relativi alla portata si riferiscono all'applicazione in campo libero con contatto visivo tra trasmettitore e ricevitore senza interferenze!

Il funzionamento dei trasmettitori è soggetto a normative. Queste possono variare a seconda della regione e devono essere verificate dall'operatore prima della messa in funzione (ad es. frequenza radio e potenza di trasmissione).



**AVVERTENZA:** I dispositivi con trasmissione wireless del segnale non sono adatti all'uso in aree sensibili in cui il funzionamento radio può causare possibili interazioni, tra cui ad es.:

- ospedali, centri sanitari o altre strutture sanitarie che si occupano del trattamento dei pazienti con personale e attrezzature specializzati.
- Aree pericolose delle classi I, II e III
- Aree di blocco
- Strutture militari
- Aerei o veicoli
- Aree in cui l'uso di telefoni cellulari è vietato



## TRASFERIMENTO DEL SEGNALE TRAMITE W-DMX

**AVVERTENZA:** In generale, la trasmissione DMX senza fili non deve essere utilizzata per applicazioni con fattori di sicurezza che possono causare danni a persone o cose in caso di guasto.

Ciò vale in particolare per scene mobili o traverse, per motori/sollevatori controllati da DMX o per il funzionamento di ascensori da palcoscenico azionati da DMX, sistemi idraulici o componenti mobili analoghi.

Inoltre, la trasmissione DMX senza fili non può essere utilizzata per attivare dispositivi a fiamma o pirotecnici, effetti a trasmissione esplosiva, nonché per controllare gli effetti del gas o del liquido. Tra i dispositivi di questa categoria si annoverano cannoni Co2, sparacoriandoli, effetti ad acqua o simili.

## AVVERTENZE PER DISPOSITIVI PORTATILI PER ESTERNI



1. Funzionamento temporaneo! Le attrezzature per eventi sono concepite esclusivamente per un uso temporaneo.
2. L'uso continuativo o l'installazione permanente, in particolare in ambienti esterni, può compromettere il funzionamento, le superfici e le guarnizioni e causare un'accelerazione dell'affaticamento del materiale.
3. Eventuali danni al rivestimento superficiale possono compromettere la protezione dalla corrosione dell'apparecchio. Un rivestimento superficiale danneggiato (ad es. graffi) deve essere ripristinato tempestivamente con misure adeguate.

## DOTAZIONE

Estrarre il prodotto dalla confezione e rimuovere tutto il materiale di imballaggio.

Si prega di verificare la completezza e l'integrità della fornitura e di informare immediatamente il proprio partner commerciale dopo l'acquisto qualora la consegna non sia completa o danneggiata.

La fornitura del prodotto comprende:

- ▶ CLZW600TW Proiettore LED
- ▶ Cavo di alimentazione
- ▶ 2 staffe omega
- ▶ Manuale d'uso

## INTRODUZIONE

ZENIT W600 PROFESSIONAL OUTDOOR WASHLIGHT TUNABLE WHITE  
CLZW600TW

### FUNZIONI DI CONTROLLO:

Controllo DMX a 1 canale, 2 canali (1), 2 canali (2), 3 canali, 4 canali e 7 canali / Funzionamento Master / Slave, funzione DMX stand-alone  
W-DMX™

### CARATTERISTICHE:

40 LED WW/CW. Grado di protezione IP65. DMX512 W-DMX™. Dimmer a 16 bit. 4 curve dimmer. Frequenza LED PWM regolabile. Funzione Fast Access. Connettori DMX a 5 poli Piedini in plastica. 2 staffe di montaggio Omega in dotazione. Tensione di esercizio 100-240 V CA. Diffusori da 25°, 45°, 60°x10°, 100° e paraluce disponibili come optional.

Il proiettore si avvale dello standard RDM (Remote Device Management). Questo sistema di gestione remota dei dispositivi consente di verificare lo stato e configurare i terminali RDM tramite un apposito controller compatibile.

## CONNETTORI, ELEMENTI DI COMANDO E VISUALIZZAZIONE

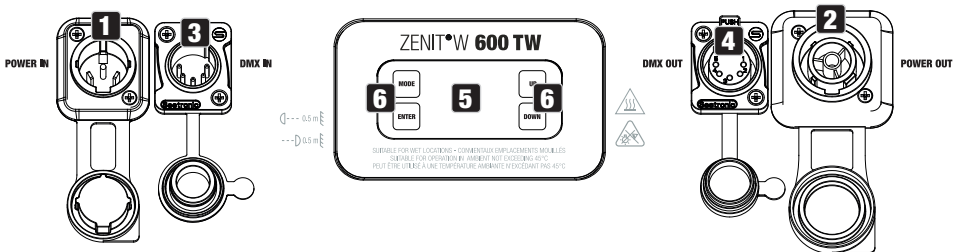

### 1 POWER IN

Presca di ingresso IP65 con tappo ermetico in gomma. Tensione di esercizio 100 - 240 V AC / 50 - 60 Hz. Collegamento tramite cavo di alimentazione in dotazione (in caso di mancato utilizzo, chiudere sempre con tappo ermetico in gomma).

### 2 POWER OUT

Presca di uscita IP65 con tappo ermetico in gomma. Serve per l'alimentazione di altri proiettori CAMEO. Tenere presente che la corrente assorbita complessiva di tutti i dispositivi collegati non deve superare il valore riportato in ampere (A) sul dispositivo (in caso di mancato utilizzo, chiudere sempre con tappo ermetico in gomma).

**3 DMX IN**

Connettore XLR IP65 maschio a 5 poli per il collegamento di un apparecchio di controllo DMX (ad esempio mixer DMX; in caso di mancato utilizzo, chiudere sempre con il tappo ermetico in gomma).

**4 DMX OUT**

Connettore XLR IP65 femmina a 5 poli per il reindirizzamento del segnale di controllo DMX (in caso di mancato utilizzo, chiudere sempre con il tappo ermetico in gomma).

**5 DISPLAY OLED**

Il display OLED mostra la modalità di funzionamento attualmente attivata (schermata principale), le voci di menu nei sottomenu e il valore numerico o lo stato nelle diverse voci di menu.

**6 TASTI TATTILI****MODE**

Premendo MODE si accede al menu principale. Premendo ripetutamente questo tasto viene visualizzata nuovamente la schermata principale.

**ENTER**

Consente di selezionare le singole voci nel menu principale (indirizzo DMX, modalità di funzionamento ecc.) e nei sottomenu. Consentono di modificare a piacere lo stato/il valore di una voce di menu, come ad esempio l'indirizzo DMX.

**UP e DOWN**

- Consentono di selezionare le singole voci nel menu principale (indirizzo DMX, modalità di funzionamento ecc.) e nei sottomenu. Consentono di modificare a piacere lo stato/il valore di una voce di menu, come ad esempio l'indirizzo DMX.

**ELEMENTO PER LA COMPENSAZIONE DELLA PRESSIONE**

L'elemento di compensazione della pressione per evitare la formazione di condensa all'interno dell'alloggiamento si trova nella base dell'unità, dietro il cavo di alimentazione dell'unità LED. Per garantire il corretto funzionamento l'elemento deve essere protetto dalle impurità.

**VENTOLE DELL'ALLOGGIAMENTO**

Le 3 ventole e il dissipatore di calore si trovano sul retro dell'unità LED. Per garantire la circolazione dell'aria, non coprire l'apparecchio e pulirlo regolarmente.

**OSSERVAZIONI**

- Non appena il proiettore viene alimentato con tensione di rete, inizia la procedura di avvio e sul display compare "Welcome to Cameo"; la denominazione del modello e la versione del software vengono visualizzati in successione. Durante la procedura di avvio viene attivata la modalità di funzionamento impostata in precedenza e il proiettore è pronto per l'uso dopo breve tempo.

- Prima di modificare le impostazioni del dispositivo, verificare che l'unità di comando sia asciutta e pulita per non pregiudicarne la funzionalità.
- Se è stata attivata una delle modalità di funzionamento DMX e non è presente alcun segnale DMX all'ingresso DMX, verrà visualizzato l'indirizzo DMX attualmente impostato, mentre i caratteri sul display inizieranno a lampeggiare.
- Premere MODE per salire di un livello nella struttura del menu. Per tornare alla schermata principale nella struttura del menu, premere su MODE, se necessario ripetutamente.
- Se entro circa 1 minuto non viene effettuato alcun inserimento, si attiva automaticamente la schermata principale.
- Funzione Fast Access. Per semplificare l'utilizzo del menu, il dispositivo dispone di una struttura intelligente che consente di accedere direttamente alle voci di menu e alle relative sottovoci selezionate di recente.

1. Premendo contemporaneamente MODE ed ENTER, si accede direttamente alla voce del sottomenu modificata per ultima ed è possibile modificare in un attimo il valore corrispondente (indirizzo di avvio DMX e tutte le modalità di funzionamento), secondo necessità.

2. Premendo MODE, si accede direttamente alla voce di menu selezionata e modificata per ultima. Premendo più volte ENTER, si accede alle voci di sottomenu per configurare impostazioni personalizzate (l'indirizzo di avvio DMX e tutte le modalità di funzionamento).

- La visualizzazione del display può essere ruotata di 180° premendo UP non appena compare la schermata principale sul display.
- Per modificare rapidamente un valore (ad es. l'indirizzo di avvio DMX), tenere premuto il tasto UP o DOWN.



**ATTENZIONE:** Per garantire la protezione dei connettori DMX dagli spruzzi d'acqua secondo la classe di protezione IP65, è necessario che le prese di ingresso e di uscita siano collegate correttamente alle speciali spine XLR IP65, oppure che vengano utilizzati i tappi ermetici in gomma per la loro chiusura. Le prese di rete POWER IN e POWER OUT sono protette dagli spruzzi d'acqua ai sensi della classe di protezione IP65 sia quando sono correttamente collegate alle spine, sia quando si utilizzano i tappi ermetici in gomma.

## UTILIZZO

### SCHEMATA PRINCIPALE DEL DISPLAY

La schermata principale visualizza le seguenti informazioni: Modalità di funzionamento attuale (nell'esempio, modalità di funzionamento DMX con indirizzo di avvio 001) e stato W-DMXTM.

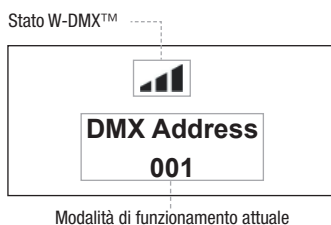

### W-DMXTM

Per accoppiare un ricevitore W-DMX (ricevitore) con un trasmettitore W-DMX compatibile (trasmettitore), richiamare il comando Reset (selezionare "Reset" e confermare) dalla voce di menu WDMX del ricevitore. Il ricevitore è ora pronto per essere accoppiato e aspetta la relativa richiesta di un trasmettitore. Avviare l'accoppiamento selezionando e confermando Link dal menu del trasmettitore. L'accoppiamento verrà quindi effettuato in automatico. Seguendo la medesima procedura è possibile accoppiare, contemporaneamente o in successione, più ricevitori a un trasmettitore (ad es. per il funzionamento master/slave). In linea di massima, un collegamento W-DMX viene mantenuto finché non viene interrotto tramite il comando Reset del ricevitore o il comando Unlink del trasmettitore, indipendentemente dal fatto che un dispositivo venga nel frattempo scollegato dall'alimentazione.

### STATO W-DMXTM

W-DMXTM disattivato	W-DMXTM attivato come ricevitore, non accoppiato	W-DMXTM attivato come ricevitore e dispositivo accoppiato, Trasmettitore spento o fuori campo	W-DMX attivato e dispositivo accoppiato, nessun segnale DMX	W-DMXTM attivato come ricevitore e dispositivo accoppiato, presenza del segnale DMX	W-DMXTM e modalità di trasmissione G3 attivati Freccia in su = trasmissione Freccia in giù = ricezione Lampeggio freccia = procedura di accoppiamento Arresto lampeggio = accoppiamento avvenuto	W-DMXTM e modalità di trasmissione G4S attivati Freccia in su = trasmissione Freccia in giù = ricezione Lampeggio freccia = procedura di accoppiamento Arresto lampeggio = accoppiamento avvenuto

## IMPOSTAZIONE DELL'INDIRIZZO DMX DI AVVIO (DMX Address)

Premendo MODE si accede al menu principale (--- Menu ---). Con i tasti UP e DOWN, selezionare la voce di menu "DMX Address" (prestare attenzione alla freccia) e confermare con ENTER. Sul display viene visualizzato un campo numerico a tre cifre ed è possibile impostare l'indirizzo di avvio DMX desiderato tramite i tasti UP e DOWN. Confermare l'inserimento con ENTER e premere MODE per tornare alla schermata principale (nell'esempio "DMX Address 001").

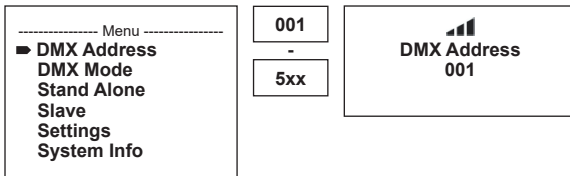

## IMPOSTAZIONE DELLA MODALITÀ DI FUNZIONAMENTO DMX (DMX Mode)

Premendo MODE si accede al menu principale (--- Menu ---). Con i tasti UP e DOWN, selezionare la voce di menu **DMX Mode** (prestare attenzione alla freccia) e confermare con ENTER. Nel sottomenu è ora possibile selezionare la modalità di funzionamento DMX desiderata con i tasti UP e DOWN.

Confermare la scelta con ENTER. Le tabelle DMX con le assegnazioni dei canali sono riportate nella sezione CONTROLLO DMX di questo manuale.

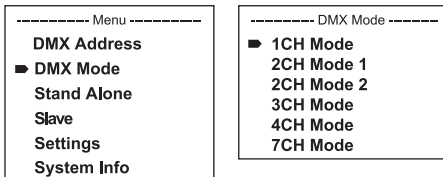

## MODALITÀ DI FUNZIONAMENTO STAND-ALONE AUTO (PROGRAMMA AUTOMATICO 1 - 6)

Ciascuno dei 6 diversi programmi automatici è composto da sequenze di cambio temperatura colore prefissate, mentre la luminosità e la velocità di esecuzione possono essere impostate separatamente. Premendo MODE si accede al menu principale (--- Menu ---). Con i tasti UP e DOWN selezionare la voce di menu **Stand Alone**, confermare con ENTER, quindi selezionare **Auto** e confermare nuovamente con ENTER. Con i tasti UP e DOWN, selezionare uno dei 6 programmi automatici (prestare attenzione alla freccia) e confermare con ENTER. Per impostare la luminosità, selezionare, con i tasti UP e DOWN, la voce di menu **Dim**, confermare con ENTER e selezionare il valore desiderato da 000 a 255 sempre con i tasti UP e DOWN. Confermare con ENTER. Per impostare la velocità di esecuzione, selezionare la voce di menu **Speed**, confermare con ENTER e selezionare il valore desiderato da 001 a 100. Confermare con ENTER.

----- Menu -----	
DMX Address	
DMX Mode	
► Stand Alone	
Slave	
Settings	
System Info	

----- Stand Alone -----	
► Auto	
Static	
CCT	
User Color	
Timer	

----- Auto -----	
► Program 1	
Program 6	

----- Program x -----	
► Dimmer	000 - 255
Speed	001 - 100

## MODALITÀ DI FUNZIONAMENTO STAND-ALONE, MODALITÀ STATICA (Static)

Analogamente a quanto avviene in un dispositivo di comando DMX, la modalità statica consente di impostare direttamente sul dispositivo le funzioni dimmer, stroboscopio (Strobe), Bianco Caldo (Warm White) e Bianco Freddo (Cold White) con valori da 000 a 255. È quindi possibile creare una scena personalizzata, senza la necessità di un controller DMX aggiuntivo. Premendo MODE si accede al menu principale (--- Menu ---). Con i tasti UP e DOWN selezionare la voce di menu **Stand Alone**, confermare con ENTER, quindi selezionare **Static** e confermare di nuovo con ENTER. Con i tasti UP e DOWN, selezionare la voce di menu che si vuole modificare (prestare attenzione alla freccia) e confermare con ENTER. Sul display viene visualizzato un campo numerico a tre cifre ed è possibile impostare il valore desiderato da 000 a 255 tramite i tasti UP e DOWN. Confermare tutti gli inserimenti con ENTER.

----- Menu -----	
DMX Address	
DMX Mode	
► Stand Alone	
Slave	
Settings	
System Info	

----- Stand Alone -----	
Auto	
► Static	
CCT	
User Color	
Timer	

----- Static -----	
► Dimmer	000 - 255
Strobe	000 - 255
Warm White	000 - 255
Cold White	000 - 255



## MODALITÀ DI FUNZIONAMENTO STAND-ALONE CCT

La modalità Temperatura del colore consente di impostare la luce direttamente sul dispositivo con una temperatura colore che va dal bianco caldo al bianco freddo (CCT) nonché la luminosità (Dimmer). Premendo MODE si accede al menu principale (--- Menu ---). Con i tasti UP e DOWN selezionare la voce di menu **Stand Alone**, confermare con ENTER, quindi selezionare **CCT** e confermare nuovamente con ENTER. Con i tasti UP e DOWN, selezionare la voce di menu che si vuole modificare (prestare attenzione alla freccia) e confermare con ENTER. Sul display viene visualizzato un campo numerico a tre cifre ed è possibile impostare il valore desiderato tramite i tasti UP e DOWN. Confermare con ENTER.

----- Menu -----
DMX Address
DMX Mode
► Stand Alone
Slave
Settings
System Info

----- Stand Alone -----
Auto
Static
► CCT
User Color
Timer

----- Tunable White -----
► Dimmer 000 - 255
CCT 2600K - 6500K

## PRESET UTENTE MODALITÀ STAND-ALONE (User Color)

La modalità di funzionamento Preset utente consente di salvare luminosità generale, stroboscopo e un mix di bianco caldo e bianco freddo direttamente nel dispositivo in cinque preset individuali. Premendo MODE si accede al menu principale (--- Menu ---). Selezionare la voce di menu **Stand Alone** e confermare con ENTER, quindi selezionare **User Color** e confermare nuovamente con ENTER. Con i tasti UP e DOWN, selezionare ora uno degli spazi di memoria da Color1 a Color5, confermare con ENTER e selezionare la voce del sottomenu che si desidera modificare (prestare attenzione alla freccia). Confermare con ENTER. Sul display viene ora visualizzato un campo numerico a tre cifre e con i tasti UP e DOWN è possibile impostare il valore desiderato da 000 a 255. Confermare tutti gli inserimenti con ENTER.

----- Menu -----
DMX Address
DMX Mode
► Stand Alone
Slave
Settings
System Info

----- Stand Alone -----
Auto
Static
CCT
► User Color
Timer

----- User Color -----
► Color 1
Color 5

----- Color x -----
► Dimmer 000 - 255
Strobe 000 - 255
Warm White 000 - 255
Cold White 000 - 255

## FUNZIONE TIMER (Timer)

La funzione Timer consente il controllo temporizzato delle modalità di funzionamento **Static**, **CCT** e **User Color** in modo tale da impostare il tempo di accensione (Fade In) da 0 a 60 minuti, il tempo di sospensione (Dwell Time) da 1 a 24 ore e il tempo di spegnimento (Fade Out) da 0 a 60 minuti. Il controllo del tempo si avvia subito dopo l'attivazione della funzione Timer nella modalità di funzionamento stand-alone precedentemente attivata e rimane attivo anche allo spegnimento e al riavvio del proiettore. Premendo MODE si accede al menu principale (--- Menu ---). Con i tasti UP e DOWN selezionare la voce di menu **Stand Alone**, confermare con ENTER, quindi selezionare **Timer** e confermare nuovamente con ENTER. Per le impostazioni individuali selezionare **Fade In**, **Dwell Time** o **Fade Out** (v. freccia) e confermare con ENTER. Sul display compare un campo numerico a tre cifre e con i tasti UP e DOWN è possibile impostare il valore desiderato da 000 a 060 o da 001 a 024. Confermare di nuovo premendo ENTER. Una volta effettuate tutte le impostazioni desiderate, attivare la funzione Timer selezionando la voce del sottomenu **Timer On/Off** con i tasti UP e DOWN e confermando con ENTER, quindi selezionare **On** e confermare nuovamente con ENTER (per disattivare la funzione Timer selezionare **Off** e confermare).

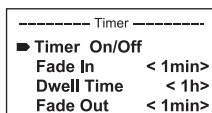
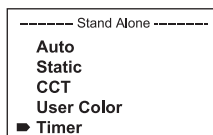
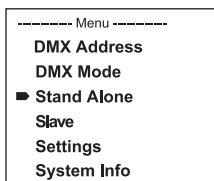

Indicazione: la funzione timer è stata progettata per essere utilizzate con la modalità master/slave via cavo e W-DMX™.

## IMPOSTAZIONE DELLA MODALITÀ DI FUNZIONAMENTO SLAVE

Premendo MODE si accede al menu principale (--- Menu ---). Con UP e DOWN selezionare ora la voce di menu **Slave** (v. freccia) e confermare con ENTER Collegare l'unità slave e master (stesso modello, stessa versione software) utilizzando un cavo DMX; sull'unità master attivare una delle modalità stand-alone. Ora l'unità slave segue l'unità master. In assenza di un segnale di controllo, i caratteri sul display iniziano a lampeggiare, mentre in presenza del segnale il lampeggio si arresta.

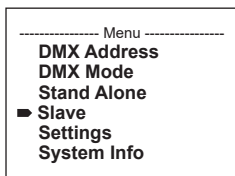

## IMPOSTAZIONI DI SISTEMA (Settings)

Premendo MODE si accede al menu principale (--- Menu ---). Con UP e DOWN selezionare ora la voce di menu **Settings** (v. freccia) e confermare con ENTER

----- Menu -----
DMX Address
DMX Mode
Stand Alone
Slave
■ Settings
System Info

Si accede quindi al sottomenu per l'impostazione delle seguenti voci di sottomenu (vedi tabella, selezionare con UP e DOWN, confermare con ENTER, modificare il valore o lo stato con UP e DOWN, confermare con ENTER).

Settings				
Impostazioni wireless	=	Impostazioni W-DMX (DMX wireless)	W-DMX On/Off	On = W-DMX attivato
				Off = W-DMX disattivato
			Operating Mode	Receive = modulo W-DMX come ricevitore
				Transmit = Modulo W-DMX come trasmettitore
			Transmitting Mode	G3 = standard di trasmissione G3
				G4S = standard di trasmissione G4S
Link	Link = accoppiamento con dispositivi W-DMX. W-DMX deve essere attivato per tutti i dispositivi e l'accoppiamento con un trasmettitore deve essere annullato (Receive Reset).			
	Unlink = disaccoppiamento di tutti i dispositivi			
Receive Reset	No = non annullare l'accoppiamento con un trasmettitore			
	Yes = annullare l'accoppiamento con un trasmettitore			
Display Reverse	=	rotazione del display	On	Rotazione del display di 180° (ad es. per montaggio sopratesta)
			Off	Nessuna rotazione del display
Display Backlight	=	Illuminazione del display	On	Sempre acceso
			Off	Disattivazione dopo circa 1 minuto di inattività

DMX Fail	=	Condizione di funzionamento in caso di interruzione del segnale DMX	Hold	Mantiene l'ultimo comando
			Blackout	Blackout attivato
			Full On	Il proiettore passa a Full On
			Stand Alone	Il proiettore passa alla modalità Stand-Alone
Dimmer Curve	=	Curva del dimmer	Linear	L'intensità della luce cresce in maniera lineare con il valore DMX
			Exponential	L'intensità della luce può essere impostata in maniera più precisa nell'intervallo di valori DMX inferiore e approssimativamente in quello superiore
			Logarithmic	L'intensità della luce può essere impostata approssimativamente nell'intervallo di valori DMX inferiore e in maniera più precisa in quello superiore
			S-Curve	L'intensità della luce può essere impostata in maniera più precisa negli intervalli di valori DMX inferiore e superiore e approssimativamente nell'intervallo di valori DMX intermedio
Luminosità costante	=	Luminosità costante quando si passa dal bianco freddo al bianco caldo e viceversa	On	Funzione attivata
			Off	Funzione disattivata
Dimmer Response	=	Comportamento dimmer	Led	Il proiettore reagisce in maniera repentina alle modifiche del valore DMX
			Halogen	Il proiettore si comporta in maniera analoga a un proiettore alogeno con variazioni di luminosità gradualmente
Calibration	=	Calibrazione bianco caldo e bianco freddo	RAW	WW e CW con valore massimo di 255
			User Calibration	Calibrazione singola. Regolazione della luminosità di WW e CW in tutte le modalità con valori da 0 a 255

Autolock	=	Blocco automatico degli elementi di comando	On	Blocco automatico degli elementi di comando dopo ca. 1 minuto di inattività. Visualizzazione sul display dopo un tentativo di funzionamento: „Locked!“ Sblocco: premere contemporaneamente UP e DOWN per circa 5 secondi
			Off	Blocco automatico degli elementi di comando disattivato
Frequenza PWM	=	Frequenza LED PWM	650 Hz, 1530 Hz, 3600 Hz, 12000 Hz, 18900 Hz, 25000 Hz	Impostazione della frequenza LED PWM
Fan	=	Regolare il controllo della ventola	Auto	Regolazione automatica della potenza della ventola
			Off	Ventola disattivata con luminosità fortemente ridotta
			Silent	Ventola extra silenziosa con luminosità ridotta
Factory Reset	=	Ripristino delle impostazioni di fabbrica	Reset Now!	Ripristino delle impostazioni di fabbrica: ENTER -> „Reset Now!“ -> ENTER Per uscire premere „MODE“.

### Curve dimmer

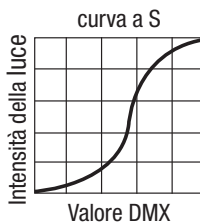
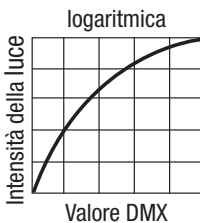
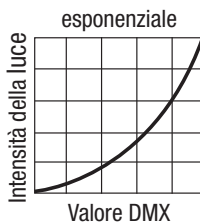
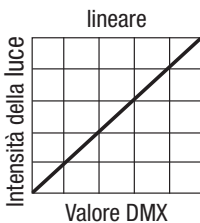

## INFORMAZIONI DI SISTEMA (System Info)

Premendo MODE si accede al menu principale (--- Menu ---). Con i tasti freccia, selezionare la voce di menu **System Info** (prestare attenzione alla freccia) e confermare con ENTER.

----- Menu -----	
DMX Address	
DMX Mode	
Stand Alone	
Slave	
Settings	
▶ System Info	

Selezionare la voce del sottomenu desiderata utilizzando nuovamente i tasti UP e DOWN, quindi visualizzare le informazioni corrispondenti premendo ENTER.

System Info				
Firmware	=	Visualizzazione Firmware del dispositivo	Main CPU	Vx.xx
			LED Driver	Vx.xx
Temperature	=	Indicazione temperatura unità LED	LED	xx°C / xx°F
			Unit	°C (= visualizzazione in gradi centigradi) °F (= visualizzazione in gradi Fahrenheit)
Operation Hours	=	Visualizzazione del tempo di funzionamento	xx:xxh	Visualizzazione del tempo di funzionamento complessivo in ore e minuti

## FUNZIONE DI BLOCCO MANUALE

Oltre alla possibilità di proteggere il proiettore automaticamente dall'uso inavvertito e non autorizzato (v. "Settings" - "Autolock"), il blocco degli elementi di comando può essere impostato anche manualmente. Tenere premuti contemporaneamente i tasti UP e DOWN per circa 5 secondi. Se si tenta di modificare le impostazioni, viene ora visualizzata la scritta "Locked!" sul display e non sarà più possibile modificare le impostazioni del proiettore con i tasti. Dopo ca. 1 minuto verrà nuovamente visualizzata la modalità di funzionamento impostata. Per rimuovere il blocco, tenere premuti contemporaneamente i tasti UP e DOWN per circa 5 secondi. A questo punto il display torna alle informazioni visualizzate in precedenza.

## INSTALLAZIONE E MONTAGGIO

Grazie ai piedini in plastica integrati, il proiettore può essere collocato in un punto adatto su una superficie piana. Il montaggio a una traversa viene effettuato tramite una staffa a Omega, fissata al centro della base dell'apparecchio (A), oppure mediante due staffe a Omega, montate nelle posizioni di fissaggio esterne (B). Due staffe a omega sono fornite in dotazione; appositi morsetti per traverse sono disponibili come optional. Collegare saldamente il tutto e fissare il proiettore con un cavo di sicurezza idoneo nella posizione prevista (C). La direzione del fascio luminoso dell'unità LED viene impostata indipendentemente dalla base dell'apparecchio con l'ausilio delle viti ad alette applicate lateralmente.



**PERICOLO:** Il montaggio sopratesta richiede una vasta esperienza, incluso il calcolo dei valori limite del carico di lavoro, il materiale di installazione utilizzato e la verifica periodica della sicurezza di tutti i materiali di installazione e dei proiettori. Se non si dispone di queste qualifiche, non tentare di effettuare da soli l'installazione, ma ricorrere all'ausilio di aziende professionali. Sussiste il rischio che dispositivi non montati né fissati correttamente si allentino e cadano. Ciò può causare lesioni gravi o mortali alle persone.

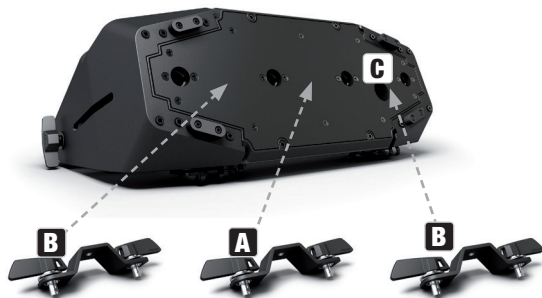

## PULIZIA, MANUTENZIONE E RIPARAZIONE

Per garantire il buon funzionamento del dispositivo nel tempo, è necessario sottoporlo a una pulizia regolare e, se necessario, a manutenzione. La necessità di pulizia e manutenzione dipende dall'intensità e dall'ambiente di utilizzo.

In generale, si consiglia di effettuare un'ispezione visiva prima di ogni messa in servizio. Si consiglia inoltre di eseguire tutti gli interventi di pulizia applicabili menzionati di seguito ogni 500 ore di funzionamento o, in caso di minore intensità di utilizzo, al più tardi dopo un anno. In caso di vizi riconducibili a inadeguata pulizia, i diritti di garanzia possono essere limitati.

### CURA (ESEGUIBILE DALL'UTENTE)



**AVVERTENZA!** Prima di qualsiasi intervento di pulizia, scollegare l'alimentazione elettrica e, se possibile, tutti i collegamenti del dispositivo.



**NOTA!** Una pulizia inadeguata può danneggiare il dispositivo, causando anche danni potenzialmente irreparabili.

1. Le superfici dell'alloggiamento devono essere pulite con un panno umido e pulito. Assicurarsi che l'umidità non penetri all'interno del dispositivo.
2. Le aperture di ingresso e uscita dell'aria devono essere pulite regolarmente, rimuovendo polvere e sporcizia. In caso di utilizzo di aria compressa, prestare attenzione a non danneggiare il dispositivo (ad es. le ventole devono essere bloccate in questo caso, altrimenti potrebbero ruotare eccessivamente).
3. I cavi e i contatti a spina devono essere puliti regolarmente, rimuovendo polvere e sporcizia.
4. In generale, per la pulizia non devono essere utilizzati detersivi o sostanze con effetto abrasivo; in caso contrario, la qualità della superficie potrebbe essere compromessa.
5. In generale, i dispositivi devono essere conservati in un luogo asciutto e protetti da polvere e sporcizia.
6. Per garantire un funzionamento corretto e sicuro, tutte le lenti accessibili o rimovibili e le aperture di uscita della luce devono essere pulite regolarmente.



## MANUTENZIONE E RIPARAZIONE (solo da parte di personale specializzato)



**PERICOLO!!! dispositivo contiene componenti sotto tensione.** L'unità può rimanere sotto tensione residua anche dopo la disconnessione dalla rete elettrica, ad es. a causa di condensatori carichi.



**NOTA!**Il dispositivo non contiene componenti riparabili dall'utente.



**NOTA!**La manutenzione e le riparazioni devono essere eseguite esclusivamente da personale qualificato. In caso di dubbi rivolgersi a un riparatore specializzato.



**NOTA!**Gli interventi di manutenzione non eseguiti correttamente possono invalidare la garanzia.



**NOTA!**Nel caso di set di conversione o retrofit forniti dal produttore, è essenziale seguire le istruzioni di installazione allegate.

## PULIZIA DELLE VENTOLE

I tre ventilatori sul retro dell'unità LED del proiettore devono essere controllati regolarmente ed eventualmente puliti. Scollegare il proiettore dalla rete elettrica. Con l'ausilio di un utensile adatto, allentare le 4 viti a brugola che fissano il coperchio della ventola all'unità LED. Rimuovere il coperchio delle ventole dall'unità LED, pulire le ventole e verificare che ruotino liberamente. In caso di utilizzo di aria compressa, prestare attenzione a non danneggiare il dispositivo (ad es. le ventole devono essere bloccate in questo caso, altrimenti potrebbero ruotare eccessivamente). Pulire le feritoie di ventilazione del coperchio delle ventole e fissarlo con le viti precedentemente allentate.

Se un ventilatore si blocca nonostante la pulizia, metterlo fuori servizio e contattare un centro di assistenza autorizzato.

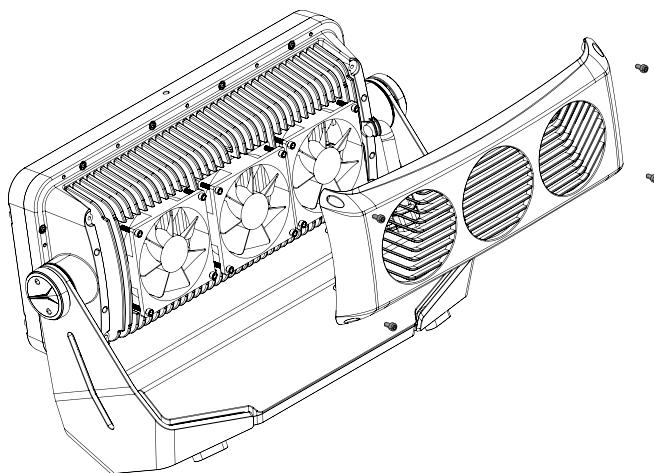

## ACCESSORI OPZIONALI

### CLZW6004B

Paraluce - Installazione senza utensili con bulloni di bloccaggio a molla, cavo di sicurezza in dotazione



### CLZW600SMLSD20

Diffusore da 25°  
Montaggio senza utensili grazie alla tecnologia SNAPMAG®



### CLZW600SMLSD40

Diffusore da 45°  
Montaggio senza utensili grazie alla tecnologia SNAPMAG®



### CLZW600SMLSD100

Diffusore da 100°  
Montaggio senza utensili grazie alla tecnologia SNAPMAG®



### CLZW600SMLSD6010

Diffusore da 60° x 10°  
Montaggio senza utensili grazie alla tecnologia SNAPMAG®



## TECNOLOGIA DMX

### DMX-512

DMX (Digital Multiplex) è la sigla di un protocollo di trasmissione universale per la comunicazione tra dispositivi e controller. Un controller DMX invia dati DMX ai dispositivi DMX collegati. I dati DMX sono sempre trasmessi come flusso di dati seriale che viene inoltrato da un dispositivo collegato al successivo attraverso le connessioni (connettori XLR) DMX IN e DMX OUT presenti per ogni dispositivo DMX compatibile, per un massimo di 32 dispositivi. L'ultimo dispositivo della catena deve essere dotato di un connettore terminale (terminatore).



### COLLEGAMENTO DMX:

DMX è il linguaggio condiviso che consente l'accoppiamento tra diversi tipi di dispositivo e modelli di produttori differenti e il controllo da parte di un controller centrale, a condizione che tutti i dispositivi e il controller siano compatibili DMX. Per una trasmissione dei dati ottimale il cavo che collega i singoli dispositivi deve essere il più corto possibile.

L'ordine dei dispositivi nella rete DMX non influisce sull'indirizzamento. Il dispositivo con indirizzo DMX 1 può quindi trovarsi in una posizione qualsiasi della catena DMX (seriale), all'inizio, alla fine o in qualsiasi punto al centro. Se a un dispositivo viene assegnato l'indirizzo DMX 1, il controller "sa" di dover inviare a questo dispositivo tutti i dati attribuiti all'indirizzo 1, indipendentemente dalla sua posizione nella interconnessione DMX.

### ACCOPPIAMENTO SERIALE DI PIÙ PROIETTORI

Collegare il connettore XLR maschio (a 3 o 5 poli) del cavo DMX all'uscita DMX (presa XLR femmina) del primo dispositivo DMX (ad esempio controller DMX).

2. Collegare il connettore XLR femmina del cavo DMX connesso al primo proiettore all'ingresso DMX (presa XLR maschio) del successivo dispositivo DMX. Analogamente, collegare l'uscita DMX di questo dispositivo all'ingresso DMX del dispositivo seguente e così via. Tenere presente che in linea di principio i dispositivi DMX sono collegati in serie e i collegamenti non si possono condividere senza uno splitter attivo. In una catena DMX i dispositivi DMX non possono essere più di 32.

Nelle linee di prodotti Adam Hall 3 STAR, 4 STAR e 5 STAR è disponibile un'ampia scelta di cavi DMX.

### CAVO DMX:

In caso di cavi di propria realizzazione, procedere secondo le figure di questa pagina. Non collegare mai la schermatura del cavo con il contatto di massa del connettore e assicurarsi che la schermatura non entri in contatto con l'involucro del connettore XLR. Se la schermatura ha un contatto di massa possono verificarsi errori di sistema.

**CONFIGURAZIONE DEI CONNETTORI:**

Cavo DMX con connettori XLR a 3 poli:  
pin 4 e 5 non sono assegnati):

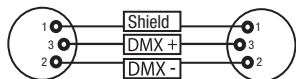

Cavo DMX con connettori XLR a 5 poli (i

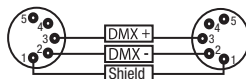
**CONNETTORE TERMINALE DMX (TERMINATORE):**

Per evitare errori di sistema l'ultimo dispositivo di una catena DMX deve essere dotato di una resistenza di terminazione (120 ohm, 1/4 W).

Connettore XLR a 3 poli con resistenza di terminazione: K3DMXT3

Connettore XLR a 5 poli con resistenza di terminazione: K3DMXT5

**CONFIGURAZIONE DEI CONNETTORI:**

Connettore XLR a 3 poli:

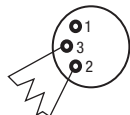

Connettore XLR a 5 poli:

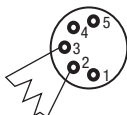
**ADATTATORE DMX:**

Se si utilizzano degli adattatori, in una catena DMX si possono anche combinare dispositivi DMX con collegamenti a 3 poli e dispositivi DMX con collegamenti a 5 poli.

**CONFIGURAZIONE DEI CONNETTORI**

Adattatore DMX XLR maschio a 5 poli su XLR femmina a 3 poli: K3DGF0020

Pin 4 e 5 non assegnati.

**CONFIGURAZIONE DEI CONNETTORI**

Adattatore DMX XLR maschio a 3 poli su XLR femmina a 5 poli: K3DHM0020

Pin 4 e 5 non assegnati.

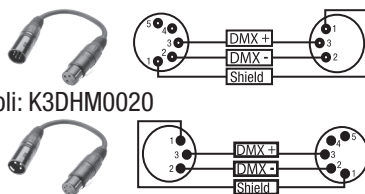

## DATI TECNICI

<b>Codice articolo:</b>	<b>CLZW600TW</b>
Tipologia di prodotto:	Wash Light a LED
Tipo:	Proiettore da esterni
Spettro cromatico LED:	WW + CW (2600 K-6500 K)
CRI:	93 a 4000 K
Numero di LED:	40
Tipo di LED:	SMD 2 in 1 con collimatori
Potenza LED:	12 W
Frequenza LED PWM:	650 Hz; 1530 Hz; 3600 Hz; 12 kHz; 18,9 kHz; 25 kHz (regolabile)
Angolo di emissione (luminosa):	18° (campo 35°)
Interfacce:	Ingresso e uscita XLR a 5 poli
Modalità DMX:	1CH, 2CH-1, 2CH-2, 3CH, 4CH, 7CH Full Access
Funzioni DMX:	Dimmer, dimmer fine, stroboscopio, bianco caldo, bianco freddo, temperatura di colore, impostazioni di sistema
Funzioni stand-alone:	Dimmer bianco caldo/bianco freddo, timer, stroboscopio, temperatura di colore
Impostazioni sistema:	Rotazione del display di 180°, illuminazione del display, DMX Fail, curve dimmer, risposta dimmer, frequenza PWM del LED, controllo ventole, Factory Reset
Comando:	DMX512, W-DMX, RDM
Elementi di comando:	Mode, Enter, Up, Down
Elementi di visualizzazione:	Display OLED
Tensione di esercizio:	100 - 240 V CA, 50 - 60 Hz
Collegamento alimentazione elettrica:	TrueCon In + Out (uscita max. 6 A)
Classe di protezione elettrica:	1
Potenza massima assorbita:	480 W
Flusso luminoso:	31000 lm
Temperatura ambiente (in esercizio):	-15 °C - +40 °C
Materiale alloggiamento:	Pressofuso in alluminio
Colore alloggiamento:	Nero
Raffreddamento alloggiamento:	Raffredd. a ventola
Grado di protezione:	IP65
Rotazione tilt:	158° (manuale)
Posizione d'uso:	qualsiasi
Distanza minima dalla superficie illuminata:	0,5 m

ENGLISH

DEUTSCH

FRANCAIS

ESPAÑOL

POLSKI

ITALIANO

DMX

ENGLISH

DEUTSCH

FRANCAIS

ESPAÑOL

POLSKI

ITALIANO

DMX

Distanza minima da materiali normalmente infiammabili: 0,5 m

Ingombro (L x H x P, senza staffe di montaggio): 463 x 291 x 161 mm

Peso (senza accessori): 11,9 kg

Accessori forniti in dotazione: 2 staffe a omega + cavo di alimentazione

Accessori opzionali: Filtro Snapmag (25°, 45°, 100°, 60°x10°, 90°x10°) Frangiluce

## SPIEGAZIONI SULLA PROTEZIONE IP

1. Un grado di protezione IP riflette esclusivamente la protezione da oggetti solidi e acqua. Non descrive alcuna resistenza agli agenti atmosferici generale, come ad esempio la protezione dai raggi UV, gli influssi termici ecc.

2. Il primo codice indica la protezione da polvere, oggetti solidi e contatto:

IP2X	Protetto contro la penetrazione di corpi solidi di diametro $\geq 12,5$ mm
IP3X	Protetto contro la penetrazione di corpi solidi di diametro $\geq 2,5$ mm
IP4X	Protetto contro la penetrazione di corpi solidi di diametro $\geq 1,0$ mm
IP5X	Protetto contro la polvere in quantità dannose e protezione completa contro il contatto
IP6X	Sono a tenuta di polvere e completamente protetti dal contatto

3. Il secondo codice indica la protezione dall'acqua:

IPX0	Nessuna protezione
IPX1	Protezione contro la caduta verticale di gocce d'acqua
IPX2	Protezione contro la caduta di gocce d'acqua quando il dispositivo è inclinato fino a 15°
IPX3	Protezione contro la caduta di spruzzi d'acqua fino a 60° rispetto alla verticale
IPX4	Protezione contro gli spruzzi d'acqua su tutti i lati
IPX5	Protezione contro i getti d'acqua (ugello) da qualsiasi angolazione
IPX6	Protezione contro getti d'acqua potenti
IPX7	Protezione da immersione temporanea

4. Inoltre, per ottenere il grado di protezione indicato sono necessarie misure specifiche per il dispositivo, come coperture e cappellotti di chiusura (ad es. coperchi di protezione su attacchi non utilizzati).



Il grado di protezione IP del prodotto è indicato nei dati tecnici e come stampa sull'apparecchio.

## DISTANZA MINIMA DALLA SUPERFICIE ILLUMINATA

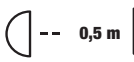
 Questo simbolo con informazioni sulla distanza in metri (m) indica la distanza minima dell'apparecchio di illuminazione dalla superficie illuminata. In questo esempio, la distanza è di 0,5 m. Il valore valido per questo apparecchio è riportato nei dati tecnici di questo manuale e sulla stampa dell'alloggiamento dell'apparecchio!

## DISTANZA MINIMA DAI MATERIALI NORMALMENTE INFIAMMABILI

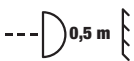
 Questo simbolo con informazioni sulla distanza in metri (m) indica la distanza minima dell'unità da materiali normalmente infiammabili. In questo esempio, la distanza è di 0,5 m. Per il valore valido per questo apparecchio, fare riferimento ai dati tecnici contenuti in queste istruzioni!

## SMALTIMENTO



### IMBALLAGGIO:

1. Gli imballaggi possono essere riciclati tramite i consueti canali di smaltimento.
2. Separare l'imballaggio in conformità alle leggi sullo smaltimento e ai regolamenti sui materiali riciclabili del proprio Paese.



### DISPOSITIVO:

1. Questo dispositivo è soggetto alla Direttiva europea sui rifiuti di apparecchiature elettriche ed elettroniche e successive modifiche. Direttiva RAEE sui rifiuti di apparecchiature elettriche ed elettroniche. I dispositivi usati non devono essere smaltiti con i rifiuti domestici. Il dispositivo usato deve essere smaltito tramite un'azienda di smaltimento autorizzata o presso un centro di smaltimento comunale. Rispettare le normative in vigore nel Paese di installazione.
2. Rispettare le leggi sullo smaltimento in vigore nel Paese di installazione.
3. I clienti privati possono richiedere informazioni sulle possibilità di smaltimento ecosostenibile al rivenditore presso il quale è stato acquistato il prodotto o presso le autorità regionali competenti.

## DICHIARAZIONI DEL PRODUTTORE

### GARANZIA DEL PRODUTTORE E LIMITAZIONE DI RESPONSABILITÀ

Adam Hall GmbH, Adam-Hall-Str. 1, D-61267 Neu Anspach / E-mail [Info@adamhall.com](mailto:Info@adamhall.com) / +49 (0)6081 / 9419-0.

Le nostre attuali condizioni di garanzia e la limitazione di responsabilità sono consultabili alla pagina:

[https://cdn-shop.adamhall.com/media/pdf/Manufacturers-Declarations-CAMEO\\_DE\\_EN\\_ES\\_FR.pdf](https://cdn-shop.adamhall.com/media/pdf/Manufacturers-Declarations-CAMEO_DE_EN_ES_FR.pdf).

Per assistenza rivolgersi al proprio distributore di fiducia.



## **CONFORMITÀ CE**

Con la presente Adam Hall GmbH dichiara che questo prodotto soddisfa le seguenti direttive (ove pertinente):

Direttiva bassa tensione (2014/35/CE)

Direttiva CEM (2014/30/UE)

RoHS (2011/65/UE)

RED (2014/53/UE)

## **DICHIARAZIONE DI CONFORMITÀ EU**

Le dichiarazioni di conformità per i prodotti soggetti alla direttiva LVD, EMC e RoHS possono essere richieste all'indirizzo [info@adamhall.com](mailto:info@adamhall.com).

Le dichiarazioni di conformità per i prodotti soggetti alla direttiva RED possono essere scaricate da [www.adamhall.com/compliance/](http://www.adamhall.com/compliance/).

**CON RISERVA DI ERRORI DI STAMPA E REFUSI NONCHÉ DI MODIFICHE TECNICHE O DI ALTRO TIPO.**

**DMX CONTROL / DMX STEUERUNG / PILOTAGE DMX / CONTROL DMX /  
STEROWANIE DMX / CONTROLLO DMX**

1CH Mode						
Ch.	Function	Values			Sub-Group	
1	Dimmer	000	-	255	0% to 100% (preselection Stand Alone -> CCT value required)	Intensity

2CH Mode 1						
Ch.	Function	Values			Sub-Group	
1	Dimmer	000	-	255	0% to 100%	Intensity
2	Color Temperature	000	-	046	Warm white -> 2700K	CCT
		047	-	047	Bulb White (2700K)	
		048	-	087	2700K -> 3200K	
		088	-	088	Halogen White (3200K)	
		089	-	128	3200K -> 4000K	
		129	-	129	Neutral White (4000K)	
		130	-	169	4000K -> 5600K	
		170	-	170	Studio-White (5600K)	
		171	-	210	5600K -> 6500K	
		211	-	211	Daylight White (6500K)	
212	-	254	6500K -> cold Daylight			
255	-	255	Cold Daylight			

2CH Mode 2						
Ch.	Function	Values			Sub-Group	
1	Warm White	000	-	255	0%to 100%	Intensity
2	Cold White	000	-	005	0% to100%	Intensity

3CH Mode						
Ch.	Function	Values				Sub-Group
1	Dimmer	0	-	255	0% to 100%	Intensity
2	Strobe functions	000	-	005	Strobe open	Multifunctional Strobe
		006	-	010	Strobe closed	
		011	-	033	Pulse random, slow -> fast	
		034	-	056	Ramp up random, slow -> fast	
		057	-	079	Ramp down random, slow -> fast	
		080	-	102	Random Strobe effect, slow -> fast	
		103	-	127	Strobe Break effect, 5s.....1s (short burst with break)	
		128	-	250	Strobe slow -> fast <1Hz - 20Hz	
3	Color Temperature	251	-	255	Strobe open	CCT
		000	-	046	Warm white -> 2700K	
		047	-	047	Bulb White (2700K)	
		048	-	087	2700K -> 3200K	
		088	-	088	Halogen White (3200K)	
		089	-	128	3200K -> 4000K	
		129	-	129	Neutral White (4000K)	
		130	-	169	4000K -> 5600K	
		170	-	170	Studio-White (5600K)	
		171	-	210	5600K -> 6500K	
		211	-	211	Daylight White (6500K)	
		212	-	254	6500K -> cold Daylight	
		255	-	255	Cold Daylight	

4CH Mode						
Ch.	Function	Values				Sub-Group
1	Dimmer	000	-	255	0% to 100%	Intensity
2	Strobe functions	000	-	005	Strobe open	Multifunctional Strobe
		006	-	010	Strobe closed	
		011	-	033	Pulse random, slow -> fast	
		034	-	056	Ramp up random, slow -> fast	
		057	-	079	Ramp down random, slow -> fast	
		080	-	102	Random Strobe effect, slow -> fast	
		103	-	127	Strobe Break effect, 5s.....1s (Short burst with break)	
		128	-	250	Strobe slow -> fast <1Hz - 20Hz	
3	Warm White	000	-	255	0%to 100%	Intensity
	Cold White	000	-	255	0% to100%	Intensity

7CH Mode						
Ch.	Function	Values			Sub-Group	
1	Dimmer	000	-	255	0% to 100%	Intensity
2	Dimmer fine	000	-	255	0% to 100%	Intensity
3	Strobe functions	000	-	005	Strobe open	Multifunctional Strobe
		006	-	010	Strobe closed	
		011	-	033	Pulse random, slow -> fast	
		034	-	056	Ramp up random, slow -> fast	
		057	-	079	Ramp down random, slow -> fast	
		080	-	102	Random Strobe effect, slow -> fast	
		103	-	127	Strobe Break effect, 5s.....1s (Short burst with break)	
		128	-	250	Strobe slow -> fast <1Hz - 20Hz	
251	-	255	Strobe open			
4	Warm White	000	-	255	0%to 100%	Intensity
5	Cold White	000	-	255	0% to 100%	Intensity
6	Color Temperature (overrides Warm White + Cold White Channel)	000	-	005	off	CCT
		006	-	006	Warm white	
		007	-	046	Warm white -> 2700K	
		047	-	047	Bulb White (2700K)	
		048	-	087	2700K -> 3200K	
		088	-	088	Halogen White (3200K)	
		089	-	128	3200K -> 4000K	
		129	-	129	Neutral White (4000K)	
		130	-	169	4000K -> 5600K	
		170	-	170	Studio-White (5600K)	
		171	-	210	5600K -> 6500K	
		211	-	211	Daylight White (6500K)	
		212	-	254	6500K -> cold Daylight	
255	-	255	Cold Daylight			

ENGLISH

DEUTSCH

FRANCAIS

ESPAÑOL

POLSKI

ITALIANO

DMX

7	Device settings	000	-	073	No function	Control
		074	-	075	Dimmer Response LED (hold 1,5 s)	
		076	-	077	Dimmer Response Halogen (hold 1,5 s)	
		078	-	097	No function	
		098	-	099	Auto Fan (hold 3s)	
		100	-	101	Fan Off (hold 3s)	
		102	-	103	Silent Fan (hold 1,5s)	
		104	-	119	No function	
		120	-	121	PWM 1 (650 Hz) (hold 3s)	
		122	-	123	PWM 2 (1530 Hz) (hold 3s)	
		124	-	125	PWM 3 (3600 Hz) (hold 3s)	
		126	-	127	PWM 4 (12000 Hz) (hold 3s)	
		128	-	129	PWM 5 (18900 Hz) (hold 3s)	
		130	-	131	PWM 6 (25000 Hz) (hold 3s)	
		132	-	133	RAW (hold 3s)	
		134	-	135	No function	
		136	-	137	User Calibrated (hold 3s)	
		138	-	139	No function	
		140	-	141	Display on (hold 3s)	
		142	-	143	Display off (hold 3s)	
		144	-	163	No function	
		164	-	165	Dimmer Curve Linear (hold 3s)	
		166	-	167	Dimmer Curve exp (hold 3s)	
		168	-	169	Dimmer Curve log (hold 3s)	
		170	-	171	Dimmer Curve S-Curve (hold 3s)	
		172	-	173	CCT fade constant brightness on (hold 3s)	
		174	-	175	CCT fade constant brightness off (hold 3s)	
		176	-	255	No function	

ENGLISH

DEUTSCH

FRANCAIS

ESPAÑOL

POLSKI

ITALIANO

DMX

DMX

ITALIANO

POLSKI

ESPAÑOL

FRANCAIS

DEUTSCH

ENGLISH

**Adam Hall GmbH**

Adam-Hall-Str. 1 | 61267 Neu-Anspach | Germany

Phone: +49 6081 9419-0 | [adamhall.com](http://adamhall.com)

Adam Hall Ltd. | The Seedbed Business Centre | SS3 9QY Essex | United Kingdom

