

USER'S MANUAL
BEDIENUNGSANLEITUNG
MANUEL D'UTILISATION
MANUAL DE USUARIO
INSTRUKCJA OBSŁUGI
MANUALE D' USO



DURA[®] LINE

OUTDOOR LED BAR
CLDL50 / CLDL100

CONTENTS / INHALTSVERZEICHNIS / CONTENU / CONTENIDO / TREŚĆ / CONTENUTO

ENGLISH

INFORMATION ON THIS USER MANUAL	7
INTENDED USE	7
EXPLANATIONS OF TERMS AND SYMBOLS	7
SAFETY INSTRUCTIONS	8
CONNECTIONS	13
CABLING EXAMPLE	16
OPERATION VIA CL UNICON REMOTE UNIT	16
INSTALLATION	24
CARE, MAINTENANCE, AND REPAIR	24
OPTIONAL ACCESSORIES	25
MOUNTING THE OPTIONAL LOUVRE	27
DIMENSIONS	29
TECHNICAL DATA	30
EXPLANATORY NOTES ON THE IP PROTECTION CLASS	32
EXPLANATORY NOTES ON THE IK IMPACT RESISTANCE RATING	32
MINIMUM DISTANCE TO ILLUMINATED SURFACE	33
MINIMUM DISTANCE TO NORMALLY FLAMMABLE MATERIALS	33
DISPOSAL	33
MANUFACTURER'S DECLARATIONS	34

DEUTSCH

INFORMATIONEN ZU DIESER BEDIENUNGSANLEITUNG	35
BESTIMMUNGSGEMÄSSER GEBRAUCH	35
BEGRIFFS- UND SYMBOLERKLÄRUNGEN	35
SICHERHEITSHINWEISE	36
HINWEISE FÜR OUTDOOR-INSTALLATIONSGERÄTE	39
LIEFERUMFANG	39
EINFÜHRUNG	39
ANSCHLÜSSE	41
VERKABELUNGSBEISPIEL	44
BEDIENUNG PER REMOTE-EINHEIT CL UNICON	44
MONTAGE	53
PFLEGE, WARTUNG UND REPARATUR	53
OPTIONALES ZUBEHÖR	55
OPTIONALEN RASTERAUFSATZ MONTIEREN	56
ABMESSUNGEN	58

TECHNISCHE DATEN	59
ERLÄUTERUNGEN ZUR IP-SCHUTZART	61
ERLÄUTERUNGEN ZUM IK STOSSFESTIGKEITSGRAD	62
MINDESTABSTAND ZUR BELEUCHTETEN FLÄCHE	62
MINDESTABSTAND ZU NORMAL ENTFLAMMBAREN MATERIALIEN	62
ENTSORGUNG	62
HERSTELLERERKLÄRUNGEN	63

FRANÇAIS

INFORMATIONS SUR CE MANUEL D'UTILISATION	64
UTILISATION PRÉVUE	64
EXPLICATION DES TERMES ET PICTOGRAMMES	64
CONSIGNES DE SÉCURITÉ	65
NOTES À PROPOS DES APPAREILS POUR INSTALLATION EN EXTÉRIEUR	68
CONTENU DU CARTON	68
INTRODUCTION	68
CONNEXIONS	70
EXEMPLE DE CÂBLAGE	73
UTILISATION AVEC TÉLÉCOMMANDE CAMEO UNICON	73
INSTALLATION	81
ENTRETIEN, MAINTENANCE ET RÉPARATION	82
ACCESSOIRES EN OPTION	83
MONTAGE DE LA GRILLE OPTIONNELLE	85
DIMENSIONS	86
CARACTÉRISTIQUES TECHNIQUES	87
NOTES EXPLICATIVES SUR LA CLASSE DE PROTECTION IP	89
NOTES EXPLICATIVES SUR L'INDICE DE RÉSISTANCE AUX CHOCS IK	90
DISTANCE MINIMALE PAR RAPPORT À LA SURFACE ÉCLAIRÉE	91
DISTANCE MINIMALE PAR RAPPORT AUX MATÉRIAUX INFLAMMABLES ORDINAIRES	91
MISE AU REBUT	91
DÉCLARATIONS DU FABRICANT	92

ESPAÑOL

INFORMACIÓN SOBRE ESTE MANUAL DE USUARIO	93
USO PREVISTO	93
EXPLICACIONES DE TÉRMINOS Y SÍMBOLOS	93
INSTRUCCIONES DE SEGURIDAD	94
NOTAS PARA LOS EQUIPOS QUE SE INSTALAN EN EXTERIORES	97
CONEXIONES	99
EJEMPLO DE CABLEADO	102
OPERACIÓN MEDIANTE EL MANDO A DISTANCIA CL UNICON	102
INSTALACIÓN	110

CUIDADO, MANTENIMIENTO Y REPARACIÓN	111
ACCESORIOS OPCIONALES	112
MONTAJE DE LA REJILLA OPCIONAL	114
DIMENSIONES	115
CARACTERÍSTICAS TÉCNICAS	116
NOTAS EXPLICATIVAS SOBRE LA CLASE DE PROTECCIÓN IP	118
NOTAS EXPLICATIVAS SOBRE EL ÍNDICE IK DE RESISTENCIA AL IMPACTO	119
DISTANCIA MÍNIMA A LA SUPERFICIE ILUMINADA	119
DISTANCIA MÍNIMA A MATERIALES NORMALMENTE INFLAMABLES	120
RECICLAJE	120
DECLARACIÓN DEL FABRICANTE	120

POLSKI

INFORMACJE O NINIEJSZEJ INSTRUKCJI OBSŁUGI	122
PRZEZNACZENIE	122
OBJAŚNIENIA TERMINÓW I SYMBOLI	122
INSTRUKCJE BEZPIECZEŃSTWA	123
INSTRUKCJE DOTYCZĄCE SPRZĘTU DO INSTALACJI NA ZEWNĄTRZ	126
ZAWARTOŚĆ OPAKOWANIA	126
WPROWADZENIE	126
PRZYŁĄCZA	128
OKABLOWANIE PRZYKŁADOWE	131
OBSŁUGA ZA POMOCĄ UKŁADU ZDALNEGO STEROWANIA CL UNICON	131
INSTALACJA	139
PIEŁĘGNACJA, KONSERWACJA I NAPRAWA	140
AKCESORIA OPCJONALNE	141
MONTAŻ OPCJONALNEJ ŻALUZJI	143
WYMIARY	144
DANE TECHNICZNE	145
OBJAŚNIENIA DOTYCZĄCE STOPNIA OCHRONY IP	147
OBJAŚNIENIA DOTYCZĄCE OCENY ODPORNOŚCI NA UDERZENIA IK	148
MINIMALNA ODLEGŁOŚĆ OD OŚWIETLANEJ POWIERZCHNI	149
MINIMALNA ODLEGŁOŚĆ OD NORMALNIE ŁATWOPALNYCH MATERIAŁÓW	149
UTYLIZACJA	149
DEKLARACJE PRODUCENTA	150

ITALIANO

INFORMAZIONI SU QUESTO MANUALE DI ISTRUZIONI	151
USO PREVISTO	151
SPIEGAZIONI DI TERMINI E SIMBOLI	151
ISTRUZIONI DI SICUREZZA	152
ISTRUZIONI PER LE APPARECCHIATURE DA INSTALLARE IN ESTERNI	154

CONTENUTO DELL'IMBALLAGGIO	155
INTRODUZIONE	155
CONNESSIONI	157
ESEMPIO DI CABLAGGIO	160
CONTROLLO TRAMITE UNITÀ REMOTA CLUNICON	160
INSTALLAZIONE	168
CURA, MANUTENZIONE E RIPARAZIONE	169
ACCESSORI OPZIONALI	170
MONTAGGIO DELLA GRIGLIA OPZIONALE	172
DIMENSIONI	173
DATI TECNICI	174
NOTE ESPLICATIVE SULLA CLASSE DI PROTEZIONE IP	176
NOTE ESPLICATIVE SUL GRADO DI PROTEZIONE CONTRO GLI IMPATTI IK	177
DISTANZA MINIMA DALLA SUPERFICIE ILLUMINATA	177
DISTANZA MINIMA DA MATERIALI NORMALMENTE INFIAMMABILI	178
SMALTIMENTO	178
DICHIARAZIONI DEL PRODUTTORE	178

DMX CONTROL / DMX STEUERUNG / PILOTAGE DMX / CONTROL DMX / STEROWANIE DMX / CONTROLLO DMX	180
--	------------

YOU HAVE MADE THE RIGHT CHOICE!

This device has been developed and manufactured to the highest quality standards to ensure many years of trouble-free operation. Please read this user manual carefully to be able to quickly put your new Cameo Light product to optimum use. Further information about Cameo Light is available on our website **CAMEOLIGHT.COM**

INFORMATION ON THIS USER MANUAL

- Read the safety instructions carefully and the entire manual before operating the device.
- Observe the warnings on the device and in the user manual.
- Always keep the user manual within reach.
- If you sell or pass on the device, it is important that you also include this user manual, as it is an integral part of the product.

INTENDED USE

This product is an outdoor fixture for permanent installation!

This fixture is intended exclusively for professional users and is not suitable for private households or third parties!

Use of the product outside the specified technical data and operating conditions, as well as incorrect installation, is considered inappropriate!

Regardless of the IP classification, this product is not suitable for intended operation under water!

Liability for damage and third-party damage to persons and property due to inappropriate use is excluded!

The product is not suitable for:

- Persons (including children) with limited physical, sensory, or mental abilities or lack of experience and knowledge.
- Children (children must be instructed not to play with the device).

EXPLANATIONS OF TERMS AND SYMBOLS

1. **DANGER:** The word DANGER, possibly in combination with a symbol, indicates immediately hazardous situations or conditions for life and limb.
2. **WARNING:** The word WARNING, possibly in combination with a symbol, indicates potentially hazardous situations or conditions for life and limb.
3. **CAUTION:** The word CAUTION, possibly in combination with a symbol, indicates situations or conditions that may lead to injury.
4. **ATTENTION:** The word ATTENTION, possibly in combination with a symbol, indicates situations or conditions that may lead to damage to property and/or the environment.



This symbol identifies hazards that can cause electric shock.



This symbol indicates hazardous areas or hazardous situations.



This symbol indicates hazards caused by hot surfaces.



This symbol indicates that you must avoid looking or staring at the light source.



This symbol indicates a device in which there are no user-serviceable parts.



This symbol indicates additional information on the operation of the product.

SAFETY INSTRUCTIONS



DANGER:

1. Do not open the device, and do not make any modifications to it.
2. If your device no longer functions properly, if liquids or objects get inside it, or if it has been damaged in any other way, switch it off immediately and disconnect it from the power supply. The device may be repaired only by authorised qualified personnel.
3. For devices of protection class 1, the protective conductor must be connected correctly. Never disconnect the protective conductor. Devices of protection class 2 do not have a protective conductor.
4. Ensure that live cables are not kinked or otherwise mechanically damaged.
5. Never bypass the device fuse.



WARNING:

1. The device may not be operated if it shows obvious signs of damage.
2. The device may only be installed in a voltage-free state.
3. If the device's mains cable is damaged, the device may not be operated.
4. Permanently attached mains cables may only be replaced by a qualified person.



ATTENTION:

1. Do not operate the device if it has been exposed to large temperature fluctuations (for example, after transport). Moisture and condensation may damage the device. Switch on the device only when it has reached ambient temperature.



2. Make sure that the voltage and frequency of the mains correspond to the values specified on the device. If the device has a voltage selector switch, do not connect the device until it has been set correctly. Use only suitable mains cables.
3. To disconnect the device from the mains at all poles, it is not sufficient to press the on/off switch on the device.
4. Make sure that the fuse used corresponds to the type specified on the device.
5. Make sure that appropriate measures have been taken against power surges (for example, lightning strike).
6. Observe the specified maximum output current on devices with Power Out connection. Ensure that the total current consumption of all connected devices does not exceed the specified value.
7. Replace plug-in mains cables only with original cables.



DANGER:

1. Danger of suffocation/choking! Plastic bags and small parts must be kept out of reach of persons (including children) with reduced physical, sensory, or mental capabilities.
2. Danger caused by falling device! Make sure that the device is securely installed and cannot fall down. Only use suitable stands or mounts (particularly for fixed installations). Ensure that accessories are properly installed and secured. Ensure that applicable safety regulations are observed.



WARNING:

1. Use the device only in the prescribed manner.
2. Operate the device only with the accessories recommended and intended by the manufacturer.
3. During installation, observe the safety regulations applicable in your country.
4. After connecting the device, check all cable routes to avoid damage or accidents, for example, due to tripping hazards.
5. Always observe the specified minimum distance to normally flammable materials! Unless explicitly stated, the minimum distance is 0.3 m.
6. Always observe the minimum distance to the illuminated surface specified on the device!



CAUTION:

1. Moving components such as mounting brackets or other movable components may become jammed.
2. Devices with motor-driven components may result in injury from the movement of the device. Sudden movement of the device can cause shock reactions.
3. The exterior surface of the device can become very hot during regular operation. Ensure that accidental touching of the housing is not possible. Always allow the device to cool sufficiently before removal, maintenance work, charging, or similar.





ATTENTION:

1. Do not install or operate the device near any radiators, heat registers, stoves, or other heat sources. Ensure that the device is always installed in such a way that it is sufficiently cooled and cannot overheat.
2. Do not place ignition sources such as burning candles near the device.
3. Ventilation openings must not be covered, and fans must not be blocked.
4. Use the original packaging or packaging provided by the manufacturer for transport.
5. Avoid shock or impact to the device.
6. Observe the IP protection class, as well as the ambient conditions such as temperature and humidity according to the specification.
7. Devices can be constantly further developed. In the event of deviating information on operating conditions, performance, or other device properties between the user manual and the device labelling, the information on the device always takes priority.
8. The device is not suitable for tropical climates and for operation at heights of 2,000 m above sea level or higher.
9. Unless explicitly stated, the device is not suitable for operation in marine conditions.



CAUTION! IMPORTANT INFORMATION REGARDING LIGHTING PRODUCTS!

1. Never look directly into the beam of light, not even for a short period of time.
2. Never look into the beam of light using optical devices such as a magnifying glass.



3. Stroboscopic effects may cause epileptic seizures in susceptible individuals!



4. Permanently installed lamps are built into these lighting units. These may not be replaced by the user. In the event of a fault, please contact your distribution partner.



INSTRUCTIONS FOR OUTDOOR INSTALLATION EQUIPMENT

1. Units for installation applications are designed for continuous operation.
2. Equipment for outdoor installation is largely weather-resistant. Depending on the design, however, installed seals may be made of materials that deteriorate over time. These must be checked regularly and replaced if necessary.
3. The correct condition of the housing parts and connections must be checked regularly.
4. Surfaces and plastic parts can also weather in installation equipment, for example, due to UV irradiation. This generally does not impair functionality.
5. Damage to the surface coating can impair the device's corrosion protection. Damaged surface coating (for example, scratches) must be promptly repaired by suitable measures.
6. Screw connections can be impaired in their freedom of movement (for example, due to oxidation or impurities). Here, appropriate measures for loosening are to be implemented.
7. Unless explicitly stated otherwise on the device or in the technical data, the devices are intended for installation heights of less than 5 m.

PACKAGING CONTENT

Remove the product from the packaging, and remove all packaging material. Please check the completeness and integrity of the delivery, and notify your distribution partner immediately after purchase if the delivery is not complete or if it is damaged.

The packaging content for the product CLDL50 includes:

- ▶ 1 × DL 50 light
- ▶ 2 × mounting bracket (pre-assembled)
- ▶ Safety and compliance information (user manual as a download via QR code)

The packaging content for the product CLDL100 includes:

- ▶ 1 × DL 100 light
- ▶ 2 × mounting bracket (pre-assembled)
- ▶ Safety and compliance information (user manual as a download via QR code)

INTRODUCTION

Dura Line Outdoor Installation Light IP67

CLDL50 with 14× 4 W 4in1 RGBW LEDs

CLDL100 with 28×4 W 4in1 RGBW LEDs

CONTROL FUNCTIONS:

CLDL50

- 1-channel, 2-channel preset, 2-channel CCT, 3-channel RGB, 4-channel RGBW, 6-channel direct, 10-channel full access, 8-channel pixel, and 11-channel pixel + control DMX management
- RDM
- Control via CL UNICON remote unit (optionally available)
- Master/slave modes
- Stand-alone functions

CLDL100

- 1-channel, 2-channel preset, 2-channel CCT, 3-channel RGB, 4-channel RGBW, 6-channel direct, 10-channel full access, 16-channel pixel, and 19-channel pixel + control DMX management
- RDM
- Control via CL UNICON remote unit (optionally available)
- Master/slave modes
- Stand-alone functions

FEATURES:

- IP67 protection class
- IK08 impact resistance rating.
- Convection cooling
- Operating voltage: 100–277 V AC

The optionally available hybrid connection box CLDLCONNECTIONBOX is required to supply the lights with a signal and power.

The lights feature the remote device management (RDM) standard. This remote device management enables the status query and configuration of RDM end devices via an RDM-capable controller, such as the optionally available Cameo UNICON (item number CLIREMOTE). The Cameo UNICON also allows access to the entire light menu.

CONNECTIONS

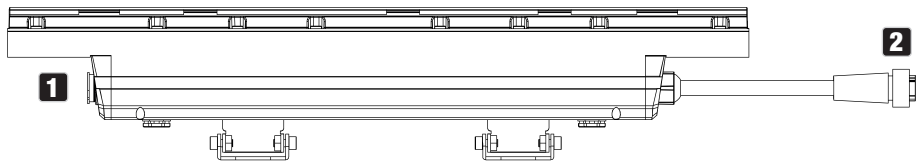

- The DL 50 and DL 100 models have identical connections. Mixed assembly possible -

1 INPUT

Hybrid connection with special socket to control the light via DMX and to supply power. The optionally available hybrid connection box CLDLCONNECTIONBOX is required to supply the lights with a signal and power.

2 OUTPUT

Connection cable with IP68 special plug to relay the DMX control signal and to supply power to other DL 50 or DL 100 lights. Cover the plug with the optionally available CLDLALTWCABLEEND end cap when it is not in use.

PRESSURE EQUALISATION ELEMENT

The pressure equalisation element to prevent condensation forming inside the housing is located on the back of the light. In order to ensure its proper functioning, the element must be protected from dirt.

CLDLCONNECTIONBOX CONNECTION BOX (optionally available)



WARNING:

The cables for the DMX IN and POWER IN inputs are not supplied ex works with plugs. Connection box cabling requires specialist knowledge and may only be carried out by specially trained persons! If you do not have these qualifications, do not attempt to do the cabling yourself. Refer instead to a qualified professional.

Before cabling the connection box, make sure that the power supply intended for connection is not live!

The connections must have at least a IP67 waterproof rating!

The manufacturer shall not be liable for any damage to property or personal injury caused by improper handling.

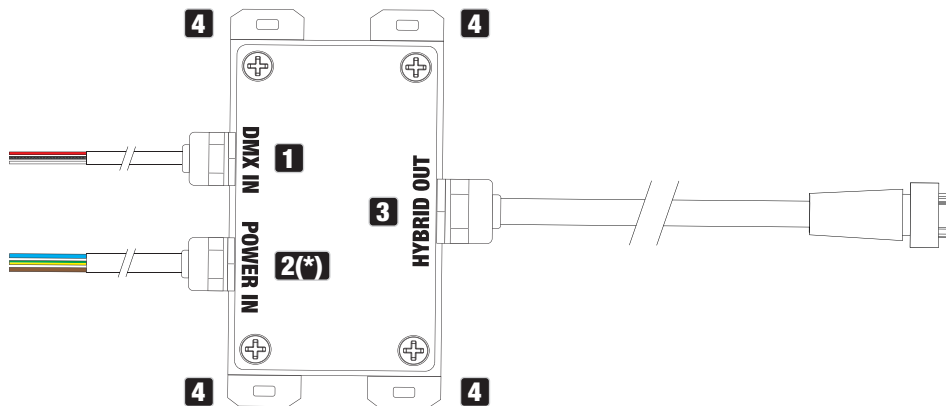

1 DMX IN

Cable to control the light and to relay the control signal. The connection box is supplied without a plug.
Assignment:

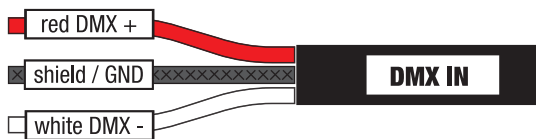

DMX IN	
Red	DMX +
Shield (heat shrink tubing insulation)	Shield / GRD
White	DMX -



DMX IN: The shield can be recognised by the fact that the wire mesh has been insulated with heat shrink tubing.

2 POWER IN

Permanently mounted cable to supply power to the connection box. The connection box is supplied without a plug.

Assignment:

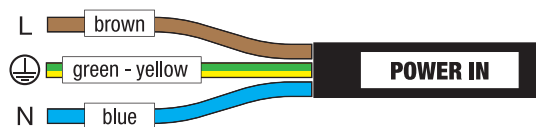

POWER IN	
Brown	Phase (L)
Green – yellow	Protective conductor (⊕)
Blue	Neutral conductor (N)

2* POWER IN – US

Permanently mounted cable to supply power to the connection box. The connection box is supplied without a plug.

Assignment:

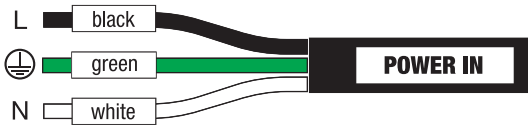

POWER IN - US

Black	Live (L)
Green	Protective earth ()
White	Neutral (N)

3 HYBRID OUT

Hybrid connection cable with IP68 special plug to relay the DMX control signal and to supply power to other DL 50 or DL 100 lights. Ensure that the total current consumption of all connected devices does not exceed the value specified on the device in amperes (A). Cover the plug connector with the optionally available CLDLALTWCABLEEND end cap when it is not in use.

Connect plug:

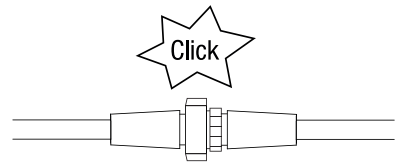
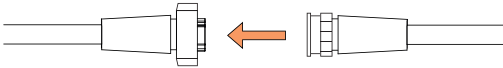

Disconnect the plug:

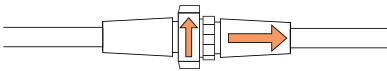

4 MOUNTING HOLES

The connection box has four mounting holes for permanent installation.

CABLING EXAMPLE

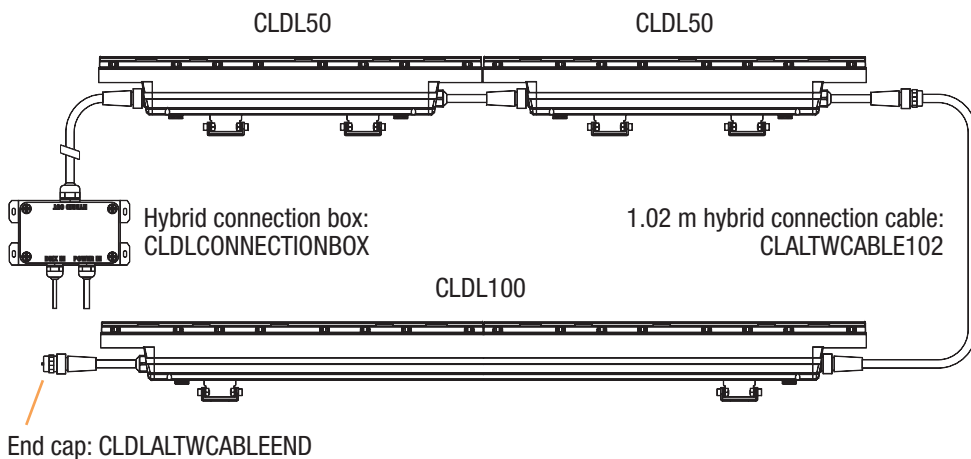

OPERATION VIA CL UNICON REMOTE UNIT (optionally available)

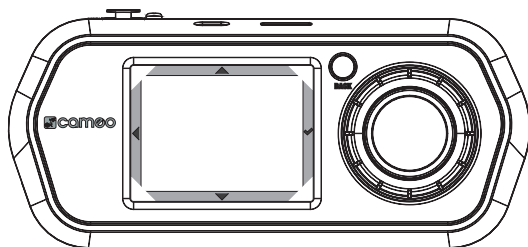

Display		Encoder + BACK
▲	Value up	↶
▼	Value down	↷
◀	Back	BACK
✓	Confirm	Encoder

After you have switched on the CL UNICON remote unit (press BACK briefly to switch on), the display shows "Update, Please Wait" for a short time (for service purposes only) and then the main menu. Connect the remote unit to one or more RDM devices using DMX or network cables.

Select the menu item **RDM/Fixture** using the rotary-push encoder or by pressing the arrow symbols ▲ or ▼ in the display and confirm the selection by pressing the encoder or the check symbol ✓ in the display. A list of all connected RDM devices is then displayed (in the example, DURA LINE 50/DURA LINE 50, DURA LINE 100/DURA LINE 100; the first part of the displayed RDM device shows the device model, the second part after "/" is the designation that can be adapted in the **Label** menu item for easier identification). Select the desired model and confirm the selection (in the example, DURA LINE 50/DURA LINE 50).

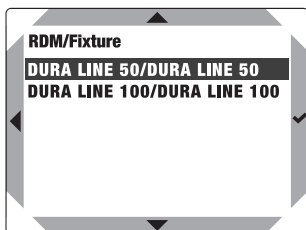
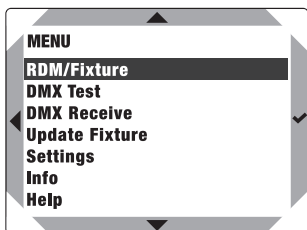

All information and configuration options for the fixture that can be retrieved and edited via RDM are now displayed.

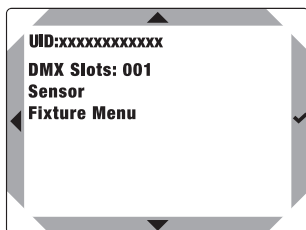
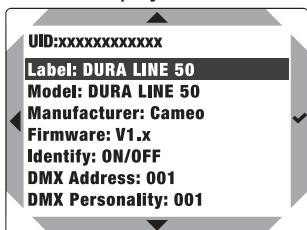

List of information and configuration options with explanations:

UID:	Individual and unchangeable identification number of the selected RDM device (unique identifier)	
Label:	Individually adjustable RDM device label	
Model:	Device model	
Manufacturer:	Device manufacturer	
Firmware:	Device firmware	
Identify:	ON	Selected light flashes with approximately 1 Hz
	OFF	Flashing deactivated
DMX Address:	Current DMX start address (can be edited in the menu item)	
DMX Personality:	Current DMX mode (can be edited in the menu option)	
DMX Slots:	Number of channels in current DMX mode	
Sensor	LED temperature (press ✓ to display)	
Fixture Menu	Individual Cameo device menu for editing settings (see DEVICE MENU (Fixture menu))	

Label

In the “RDM/Fixture” menu, select **Label** and confirm the selection to individually name the RDM device.

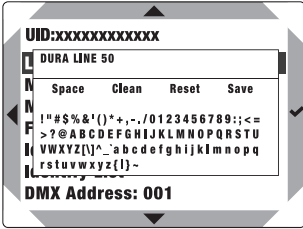

Select character:	Turn ▲ or ▼ or the encoder
Delete all characters:	Reset
Insert space:	Space
Reset space:	Clean
Save labelling:	Save
Confirm command or character and select the next digit:	Press ✓ or encoder

DEVICE MENU (Fixture menu):

To access the device menu, select **Fixture menu** and confirm the selection.

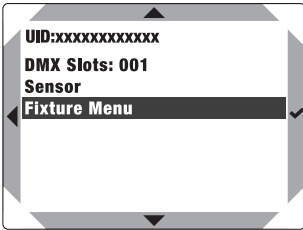

Navigating in the device menu:

Select the desired menu item with ▲ or ▼ or by turning the encoder, confirm with ✓ or by pressing the encoder. Go back with ◀ or BACK.

Set the value or status with ▲ or ▼ or by turning the encoder, confirm with ✓ or by pressing the encoder. Go back with ◀ or BACK.

SETTING THE DMX START ADDRESS (DMX Address)

Select **DMX Address**, confirm the selection, set the desired DMX address, and confirm the input.

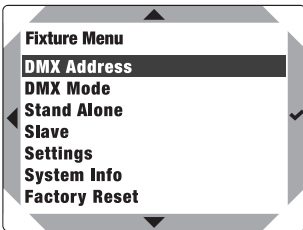

SELECTING THE DMX OPERATING MODE (DMX Mode)

Select **DMX Mode**, confirm the selection, then select the desired DMX operating mode, and confirm the selection.

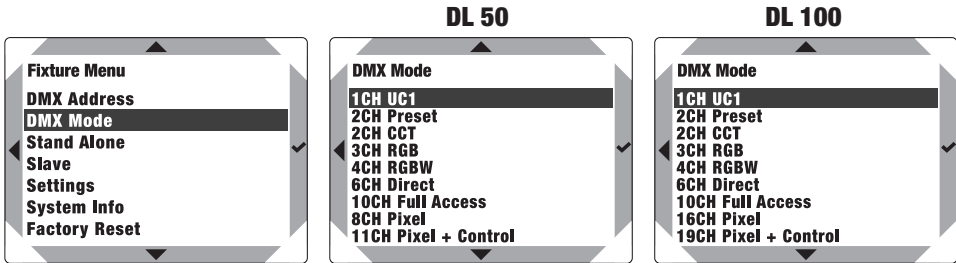

DIRECT LED STAND-ALONE OPERATING MODE (Direct LED)

Similar to the DMX control unit, the “Stand-alone” operating mode allows the dimmer and RGBW values to be set directly on the device with values between 0 and 255. In this way, an individual scene can be created without an additional DMX controller.

Select **Stand Alone**, confirm the selection, then select **Direct LED**, and confirm again. Now select the menu item you wish to edit and confirm the selection. In the selected menu item, set the desired value and confirm the entry.

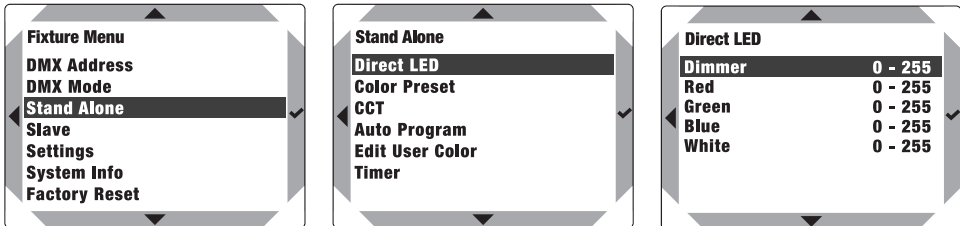

COLOUR PRESET STAND-ALONE OPERATING MODE (Color Preset)

15 preset colours plus 4 individual colours (User Color 1–4) are available as a preset.

Select **Stand Alone**, confirm the selection, then select **Color Preset**, confirm, select **Preset** or **User Color**, and confirm again. Now select the desired colour and confirm the selection. Set the brightness for all presets in the **Dimmer** menu item.

The individual colours “User Color 1–4” are created in menu item **Edit User Color** in the **Stand Alone** menu.

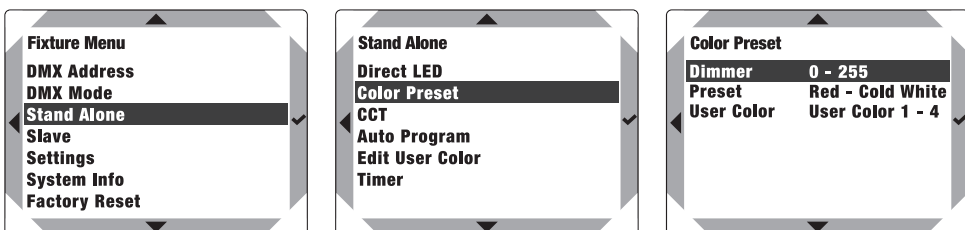

CCT STAND-ALONE OPERATING MODE (Correlated Color Temperature)

The stand-alone operating mode “CCT” allows you to adjust the colour temperature in 100 K increments from 1800 K to 6500 K, as well as the brightness (dimmer).

Select **Stand Alone**, confirm the selection, then select **CCT**, and confirm again. Now select the menu item you wish to edit and confirm the selection. Set the desired value and confirm the entry.

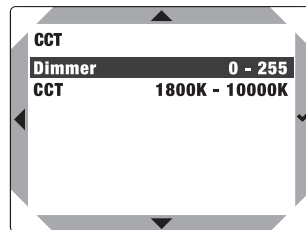
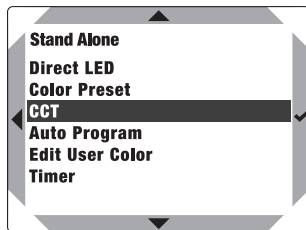
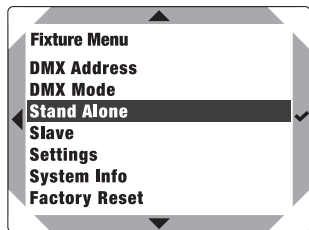

STAND-ALONE AUTO OPERATING MODE (Auto Program)

The six available auto-programmes each comprise non-editable colour-change sequences. Brightness (Dimmer) and running speed (Speed) are separately adjustable in each programme.

Select **Stand Alone**, confirm the selection, then select **Auto**, and confirm again. Now select **Auto Program**, **Dimmer** or **Speed** in the sub-menu, confirm, select the desired programme, and set the brightness and running speed as required. Confirm all entries.

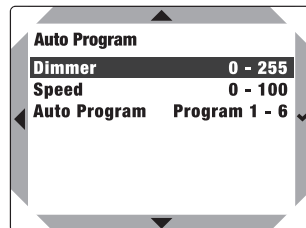
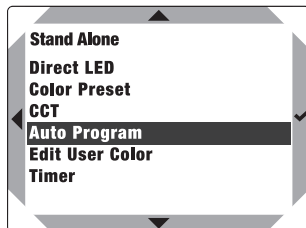
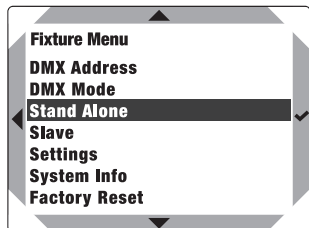

EDIT USER COLOUR IN STAND-ALONE OPERATING MODE (Edit User Color)

In the “Edit User Color” menu item, you can save the brightness and a colour mix of R, G, B, and W directly in the device in four individual colour presets.

Select **Stand Alone**, confirm the selection, then select **Edit User Color**, and confirm again. Select the desired preset (Color 1–Color 4) and confirm the selection. Now select the menu item you wish to edit and confirm. Set the desired value from 0 to 255 and confirm again.

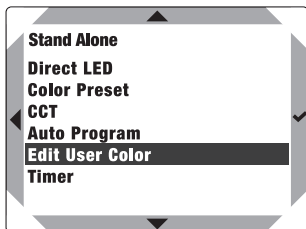
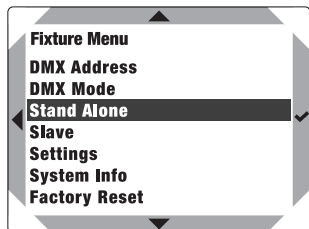

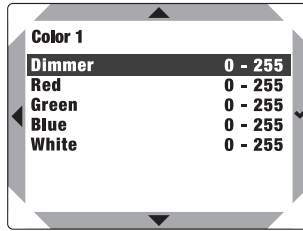
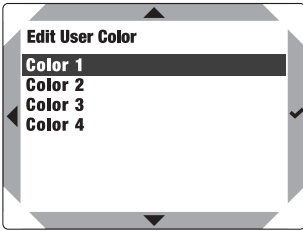

TIMER FUNCTION (Timer)

The timer function allows timed control of the “Direct LED”, “Color Preset”, and “CCT” stand-alone operating modes in such a way that the fade-in time (Fade In) can be set from 0 to 60 minutes, the dwell time from 0 to 24 hours, and the fade-out time from 0 to 60 minutes. After activation of the timer function, the timer control will be implemented upon the next system start.

Select **Stand Alone**, confirm the selection, then select **Timer**, and confirm again. Under **Timer**, select the setting **On** and confirm. For custom timer settings, select **Fade In**, **Dwell Time**, or **Fade Out** and confirm. You can now adjust the respective value as desired. Confirm all entries. To deactivate the timer function, select **Timer->Off** and confirm the entry. Note: The timer function can be used in master/slave operation via cable.

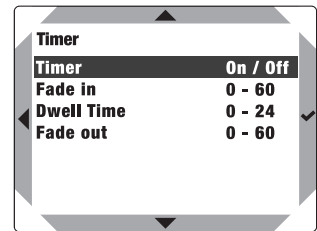
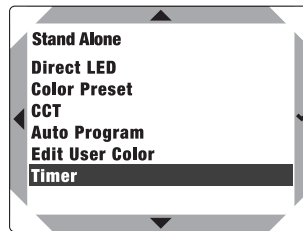
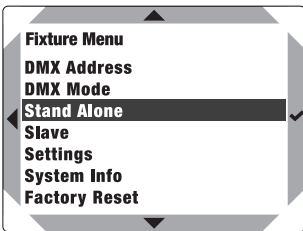

SLAVE MODE (Slave)

For the slave unit, select **Slave** in the main menu, confirm the selection, then select **SLAVE**, and confirm again. Connect the slave and the master units (same model, same software version) with a DMX cable, configure the master unit as **MASTER**, and activate one of the stand-alone operating modes on the master unit. The slave unit will now follow the master unit.

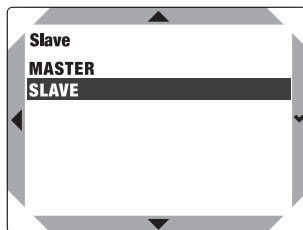
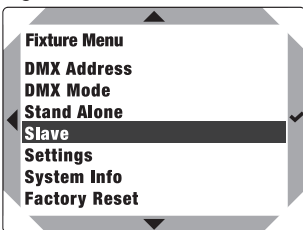

SYSTEM SETTINGS (Settings)

Select “Settings” and confirm.

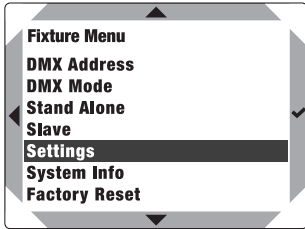

This will take you to the sub-menu for configuring the sub-menu items (see table):

Settings				
Dimmer Curve	=	Dimmer curve	Linear	Light intensity increases linearly with DMX value
			Exponential	Light intensity can be finely adjusted at lower DMX values and broadly adjusted at higher DMX values
			Logarithmic	Light intensity can be broadly adjusted at lower DMX values and finely adjusted at higher DMX values
			S-Curve	Light intensity can be finely adjusted at lower and higher DMX values and broadly adjusted at medium DMX values
Dimmer Response	=	Dimmer response	LED	The light responds abruptly to changes in DMX value
			Halogen	The light behaves like a halogen light with smooth brightness changes
PWM Frequency	=	Configura- tion of PWM frequency	650Hz / 1530Hz / 3600Hz / 12000Hz / 18900Hz / 25000Hz	
Colour Calibration	=	Colour calibration	RAW	R, G, B, and W with maximum value 255
			Factory	Factory calibration of R, G, B, and W (across all operating modes)
			User	Activate user calibration
			User Data	Set custom colour calibration. Cross-mode brightness setting of R, G, B, A, and L with values from 000–255.
Signal Fail	=	Operational status with DMX signal fault	Hold	Last command is retained

Signal Fail	=	Operational status with DMX signal fault	Last Stand Alone	Activates the last selected stand-alone operating mode
			Fade to Black (10s)	10-second Fade Out
			Blackout	Activates blackout
			Full	All LEDs at 100% output
Power Mode	=	Operating mode	Constant	Constant brightness over long periods
			Maximum	Maximum brightness

SYSTEM INFORMATION (System Info)

Select **System Info** and confirm the selection.

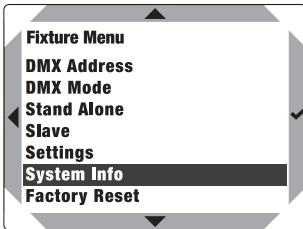

This will take you to the sub-menu for accessing the system information (see table):

System info				
Firmware	=	Displays device firmware	V1.x.x	
Temperature	=	Displays temperature of LED unit	LED	xxx°C / xxx°F
			Temperature Unit	°C (= display in degrees Celsius) °F (= display in degrees Fahrenheit)
Runtime	=	Displays operating time	Total xx:xxH	Displays total operating time in hours and minutes
			Operation xx:xxH	Usage time in hours and minutes
			LED xx:xxH	Lamp operating time

FACTORY RESET

To reset the light to the factory settings, select **Factory Reset** and confirm. Start the reset process by confirming **Reset?** now. To cancel the operation, press BACK.

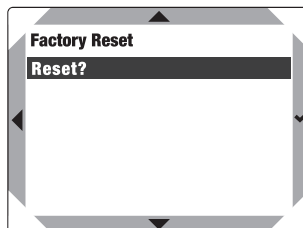
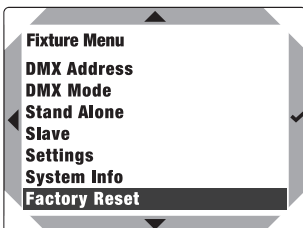

INSTALLATION



DANGER: Overhead mounting requires extensive experience, including the calculation of the load limit values of the installation material and regular safety inspection of all installation materials and fixtures. If you do not have these qualifications, do not attempt to perform an installation yourself. Refer instead to a qualified professional. There is a risk that devices that are incorrectly mounted and secured may come loose and fall down. This can cause serious injury or death.

Both DL 50 and DL 100 models each have two mounting brackets and a safety eye bolt.

Use the mounting holes (A) for mounting on a wall, ceiling, or floor. Ensure that the connections are tight and that the fixture cannot come loose. Loosen the hexagon socket screws (B) to adjust the beam direction and then tighten them again. To move the brackets in the retaining rail, only slightly loosen the centre hexagon socket screw (C), slide the bracket into the desired position, and tighten the screw again. If desired or required for overhead mounting of the fixture, secure it with a suitable safety cable to the safety eye bolt (D) provided.

The brackets and the safety eye bolt can also be mounted on the other side of the fixture. To do this, loosen the stopper screws (E) at the end of the rail and the centre hexagon socket screws (C) of the brackets. Now slide the brackets and the safety eye bolt out of the rail and insert them into the rail on the other side of the fixture. The two stopper screws must now also be inserted into the corresponding threads of the rail on the other side of the fixture and screwed tight.

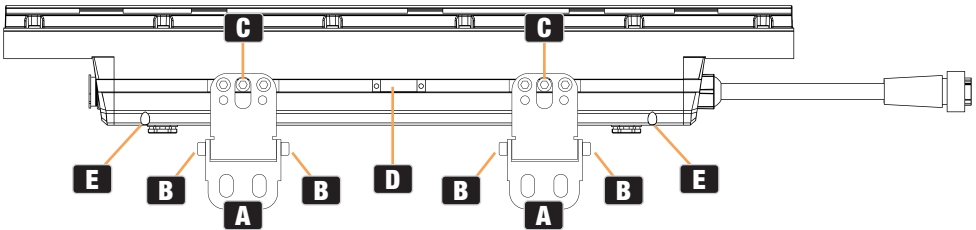

CARE, MAINTENANCE, AND REPAIR

In order to ensure the long-term, proper functioning of the device, it must be regularly cleaned and, if necessary, serviced. The care and maintenance required depends on the intensity of use and the environment in which it is used.

We recommend a visual inspection before each operation. Furthermore, we recommend carrying out all the applicable service measures specified below once every 500 operating hours or, in the case of a lower intensity of use, at the latest after one year. Warranty claims may be limited should defects result from inadequate service and maintenance.

CARE (can be performed by the user)



WARNING! Before carrying out any care or maintenance, the power supply – and, if possible, all device connections – must be disconnected.



PLEASE NOTE! Improper care can lead to impairment of the device or even its destruction.

1. Housing surfaces must be cleaned with a clean, damp cloth. Make sure that no moisture can penetrate the device.
2. Air inlets and outlets must be regularly cleaned of dust and dirt. If compressed air is used, make sure that damage to the device is prevented (for example, fans must be blocked in this case, as they could otherwise over-*rev*).
3. Cables and connectors must be cleaned regularly, and dust and dirt must be removed.
4. In general, no cleaning agents or abrasive agents may be used; otherwise, the surface finish may be damaged.
5. Devices must be stored in a dry environment and protected from dust and dirt.
6. To ensure correct and safe operation, all accessible or removable lenses and light-emitting apertures must be cleaned regularly.

MAINTENANCE AND REPAIR (qualified personnel only)



DANGER! There are live components in the device. Even after disconnecting from the mains, there may still be residual voltage in the device, for example, due to charged capacitors.



PLEASE NOTE! There are no user-serviceable assemblies in the device.



PLEASE NOTE! Maintenance and repair work may only be carried out by sufficiently qualified personnel. If in doubt, consult a specialist workshop.



PLEASE NOTE! Improperly performed maintenance work may affect warranty claims.



PLEASE NOTE! For conversion or retrofit sets provided by the manufacturer, it is essential to observe the enclosed installation instructions.

OPTIONAL ACCESSORIES

CLDLCONNECTIONBOX

Hybrid connection box for controlling Dura Line lights via DMX and for supplying power

CLIREMOTE

RDM-based remote unit with touch colour display, DMX, and RJ45 connector

CLDL50FULLGS

Glare shield for DL 50

CLDLFILTER20

20° diffuser

(2 pieces are required for DL 100)

CLDLALTWCABLE052

0.52 m hybrid connection cable

CLDL100FULLGS

Glare shield for DL 100

CLDLFILTER40

40° diffuser

(2 pieces are required for DL 100)

CLDLALTWCABLE102

1.02 m hybrid connection cable

CLDL50LOUVERSET

Louvre for DL 50

CLDLFILTER60

60° diffuser

(2 pieces are required for DL 100)

CLDLALTWCABLE300

3 m hybrid connection cable

CLDL100LOUVERSET

Louvre for DL 100

CLDS60FILTER601

60° × 1° diffuser

(2 pieces are required for DL 100)

CLDLALTWCABLE800

8 m hybrid connection cable

CLDLALTWCABLEEND

Cable end cap

MOUNTING THE OPTIONAL GLARE SHIELD

The glare shield for the DL 50 and DL 100 models is installed in the same way.

1. Mount the mounting plates to the fixture (countersunk hole on the outside, 2× M3 screw each).
2. Mount the glare shield to the mounting plate (1× M4 screw each).
3. To adjust the angle, press both spring-loaded locking bolts simultaneously towards the centre of the device, set the desired angle, and let the locking bolts engage again (seven possible positions).

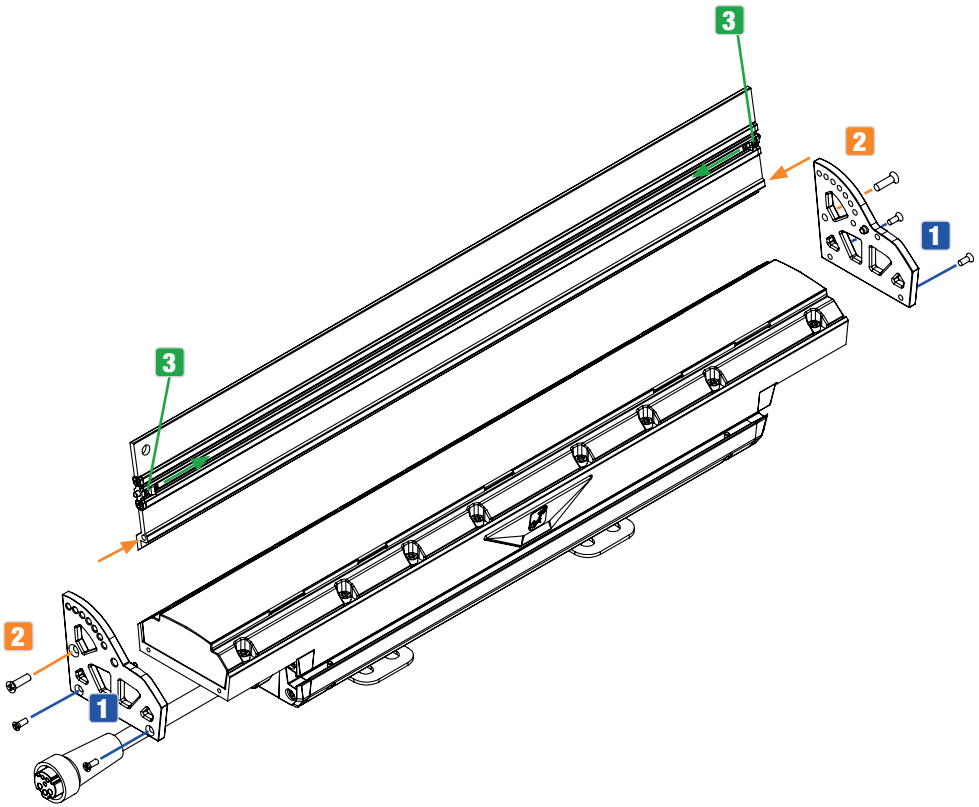

MOUNTING THE OPTIONAL LOUVRE

The louvre for the DL 50 and DL 100 models is mounted in the same way; however, for the DL 100 model, two louvres are inserted next to each other.

1. Mount the first mounting plate to one side of the fixture (countersunk hole on the outside, 2× M3 screw each).
2. DL 50: Attach the louvre to the fixture and push it against the mounting plate (tongue-and-groove principle). Ensure that the louvre and the mounting plate interlock (rotate the louvre by 180° if necessary).
2. DL 100: Attach the louvre to the fixture and push it against the mounting plate (tongue-and-groove principle). Ensure that the louvre and the mounting plate interlock (rotate the louvre by 180° if necessary). Then put the second louvre on the fixture and push it against the first louvre. Ensure that the first and second louvre interlock (rotate the second louvre by 180° if necessary).
3. Mount the second mounting plate to the other side of the fixture (countersunk hole on the outside, 2× M3 screw each).

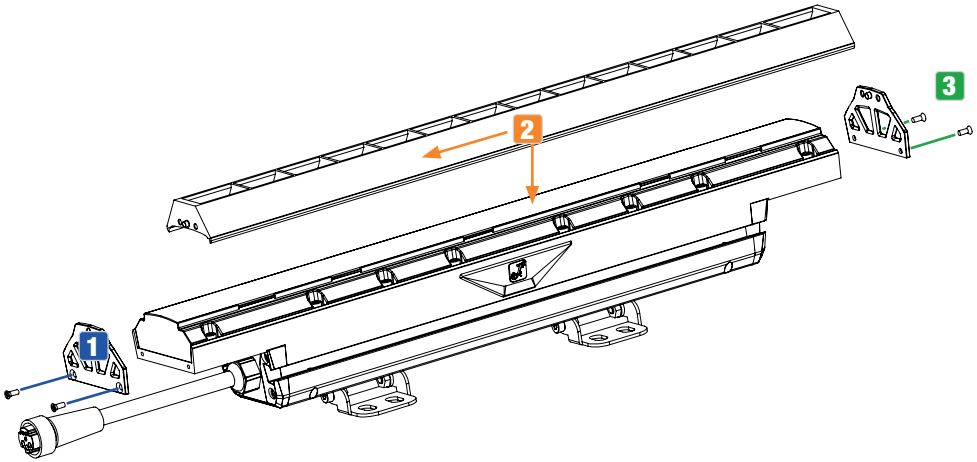

MOUNTING THE OPTIONAL DIFFUSER

The diffusers for the DL 50 and DL 100 models are mounted in the same way; however, for the DL 100 model, two louvres are used. The IP67 ingress protection rating is not affected by this and remains the same.

1. Remove the transparent cover(s) (DL 50: remove 16 hexagon socket screws from the cover; DL 100: remove 2× 16 hexagon socket screws from the covers).
2. DL 50: Insert the diffuser into the transparent cover.
2. DL 100: Insert one diffuser into each of the transparent covers.
3. Mount the transparent cover(s) back on the fixture (first tighten the screws with half torque in the following sequence: 1-2-3-4-5-6-7-8-9-10-11-12-13-14-15-16; see illustration).
Then tighten in reverse order to the final torque of 7–7.5 kgf/cm.

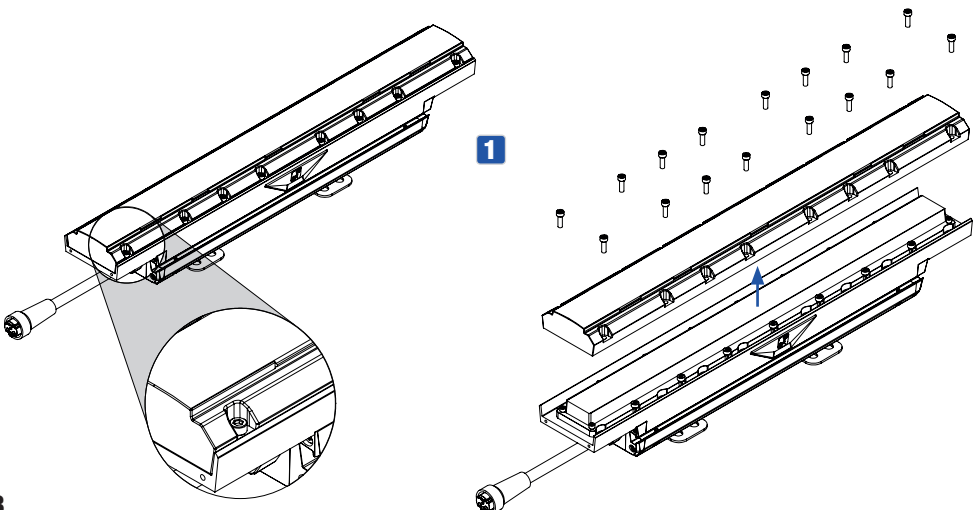

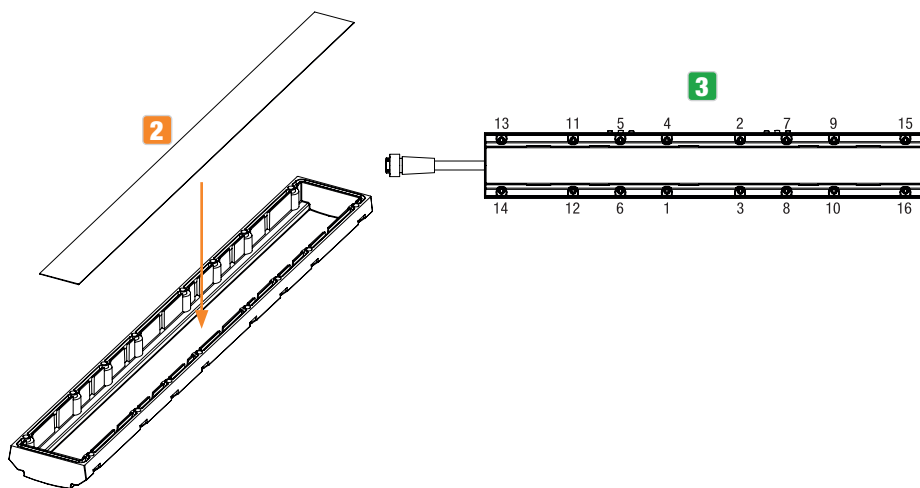

DIMENSIONS (MM)

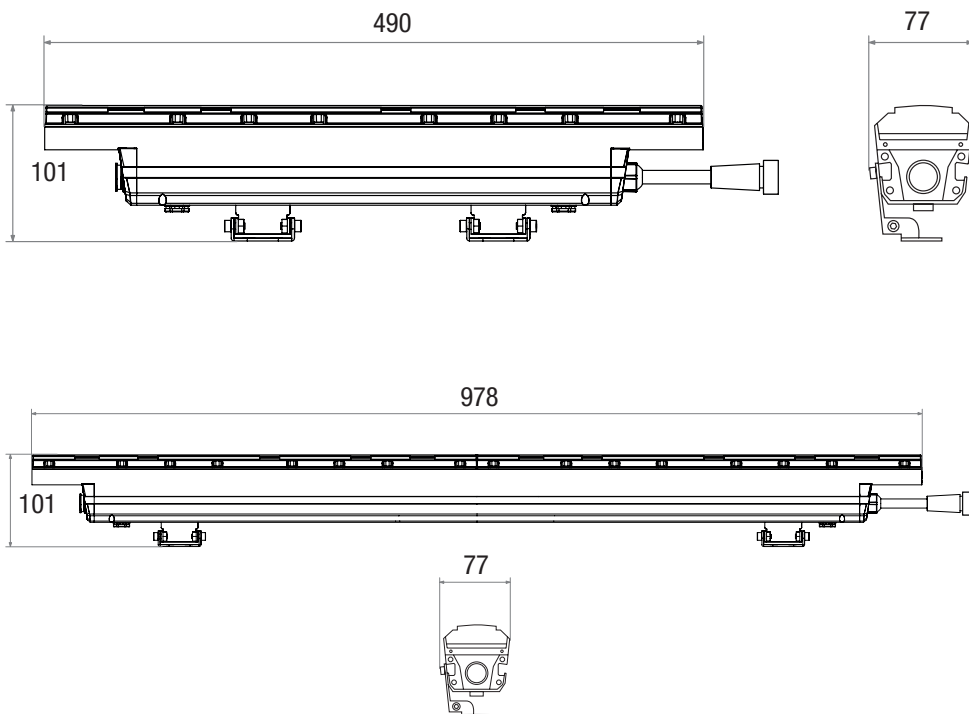

TECHNICAL DATA

Item No:	CLDL50	CLDL100
Product type	DURA LINE 50	DURA LINE 100
Type:	IP67 Install Linear with RGBW LEDs	IP67 Install Linear with RGBW LEDs
Farbspektrum:	RGBW	RGBW
Number of LEDs	14	28
LED type	4in1 Chip	
LED power	4W	4W
Luminous flux	1200lm	2400lm
LED PWM Frequency	650Hz, 1530Hz, 3600Hz, 12kHz, 18.9kHz, 25kHz (adjustable)	
Beam angle	12°	
Field angle	40°	
DMX-In/Out:	Connects directly to line voltage and DMX/RDM - hybrid connector	
DMX Functions	Dimmer 8bit/16bit, RGBW, Strobe, CCT, Color Preset, Device Settings (PWM, calibration, dimmer response , dimmer curve, record user color, factory reset)	
Control	DMX512, RDM	
Standalone Functions	Direct LED, Color preset, CCT, Auto Programm, Timer-function	
Controls	External Control Remote (CAMEO UNICON)	
Operating voltage	100 - 277 V AC / 50 - 60 Hz	
Power consumption	30W	60W
Inrush current:	34A @ 0,0238 mSec. (first half cycle)	47A @ 0,0358 mSec. (first half cycle)
CRI:	>70 @6000K	
Efficiency:	40lm/W	40lm/W
Power factor	>0,9 / 100-277V	
Power connector	Power & DMX/RDM Box for Duraline + hybrid connector	
Overvoltage protection (CLDLCONNECTIONBOX)	4 KV	
Ambient temperature (operating)	-20°C - 45°C	
Housing colour	RAL 9017 Traffic black	
Housing material	Aluminum die casting	

Corrosion resistance	C5M	
Protection class	IP67	
Cable glands	IP68	
Impact resistance level	IK08	
Housing Cooling	Convection cooling	
LED Lifetime	Minimum LED lifetime: 50,000 hours (to >70% luminous output)	
Operating position:	Any	
Maximale Montagehöhe:	Unlimited	
Minimum distance from normally flammable materials:	0,1m	0,1m
Minimum distance to the illuminated surface:	0,1m	0,1m
Housing dimensions (W x H x D, inkl bracket):	490mm x 101mm x 77mm	978mm x 101mm x 77mm
Weight	2,7kg	5,6kg
Accessories (included)	90° Mountingbracket	90° Mountingbracket
Accessories (optional)	CLIREMOTE	CLIREMOTE
	CLDL50FULLGS	CLDL100FULLGS
	CLDL50LOUVERSET	CLDL100LOUVERSET
	CLDLALTWCABLE052	CLDLALTWCABLE052
	CLDLALTWCABLE102	CLDLALTWCABLE102
	CLDLALTWCABLE300	CLDLALTWCABLE300
	CLDLALTWCABLE800	CLDLALTWCABLE800
	CLDLALTWCABLEEND	CLDLALTWCABLEEND
	CLDLCONNECTIONBOX	CLDLCONNECTIONBOX
	CLDLFILTER20	CLDLFILTER20
CLDLFILTER40	CLDLFILTER40	
CLDLFILTER60	CLDLFILTER60	
CLDLFILTER601	CLDLFILTER601	

EXPLANATORY NOTES ON THE IP PROTECTION CLASS

1. An IP protection class only reflects protection against solid objects and water. It does not describe general weather resistance, such as protection from UV radiation and temperature.
2. The first identification digit indicates protection against dust, solid objects, and contact:

IP2X	Protected against solid foreign objects ≥ 12.5 mm in diameter
IP3X	Protected against solid foreign objects ≥ 2.5 mm in diameter
IP4X	Protected against solid foreign objects ≥ 1.0 mm in diameter
IP5X	Protected against dust in harmful quantities and completely protected against contact
IP6X	Are dust-tight and completely protected against contact

3. The second digit indicates protection against water:

IPX0	No protection
IPX1	Protection against dripping water
IPX2	Protection against dripping water when the device is tilted by up to 15°
IPX3	Protection against falling spray water up to 60° from the vertical
IPX4	Protection against splashing water on all sides
IPX5	Protection against water jets (nozzle) from any angle
IPX6	Protection against strong water jets
IPX7	Protection against temporary immersion

4. In addition, some device-specific measures such as covers and sealing caps are necessary in order to achieve the specified protection class (for example, protective caps on unused connections).



The product's IP protection class can be found in the technical data and is printed on the device.

EXPLANATORY NOTES ON THE IK IMPACT RESISTANCE RATING

The IK impact resistance rating is a measure of the resistance of a housing (in the case of electrical equipment) to impact stress. It is standardised according to CEI EN 50102 and describes how much impact energy (in Joules) the housing can withstand without breaking.

IK00	No impact resistance
IK01	Impact resistance up to impact energy of 0.14 J
IK02	Impact resistance up to impact energy of 0.2 J
IK03	Impact resistance up to impact energy of 0.35 J
IK04	Impact resistance up to impact energy of 0.5 J
IK05	Impact resistance up to impact energy of 0.7 J
IK06	Impact resistance up to impact energy of 1.0 J
IK07	Impact resistance up to impact energy of 2.0 J
IK08	Impact resistance up to impact energy of 5.0 J
IK09	Impact resistance up to impact energy of 10.0 J

IK10	Impact resistance up to impact energy of 20.0 J
IK10+	Impact resistance up to impact energy of 50.0 J



The impact resistance rating of the product can be found in the technical data and is printed on the device.

MINIMUM DISTANCE TO ILLUMINATED SURFACE

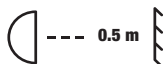

This symbol with the distance stated in metres (m) indicates the minimum distance of the light fixture to the illuminated surface. In this example, the distance is 0.5 m. The value valid for this device can be found in the technical specifications in this manual and is printed on the device!

MINIMUM DISTANCE TO NORMALLY FLAMMABLE MATERIALS



This symbol with the distance stated in metres (m) indicates the minimum distance of the device to normally flammable materials. In this example, the distance is 0.5 m. The value valid for this device can be found in the technical data in this manual!

DISPOSAL



PACKAGING:

1. Packaging can be recycled using the usual disposal methods.
2. Please separate the packaging in accordance with the disposal laws and recycling regulations in your country.



DEVICE:

1. This device is subject to the European Directive on Waste Electrical and Electronic Equipment, as amended. WEEE Directive Waste Electrical and Electronic Equipment. Waste equipment does not belong in household waste. Waste equipment must be disposed of via an authorised waste disposal company or a municipal waste disposal facility. Please observe the applicable regulations in your country!
2. Observe all disposal laws applicable in your country.
3. As a private customer, you can obtain information on environmentally friendly disposal options from the seller of the product or the appropriate regional authorities.

MANUFACTURER'S DECLARATIONS

Manufacturer's warranty and limitation of liability

Adam Hall GmbH | Adam-Hall-Str.1 | 61267 Neu-Anspach | Germany

Email: Info@adamhall.com / +49 (0)6081 / 9419-0

Our current warranty conditions and limitation of liability can be found at:

https://cdn-shop.adamhall.com/media/pdf/Manufacturers-Declarations-CAMEO_DE_EN_ES_FR.pdf

For service requests, please contact your distribution partner.

CE conformity

Adam Hall GmbH hereby confirms that this product meets the following guidelines

(where applicable):

Low-Voltage Directive (2014/35/EU)

EMC Directive (2014/30/EU)

RoHS (2011/65/EU)

RED (2014/53/EU)

EC Declaration of Conformity

Declarations of conformity for products subject to the LVD, EMC, and RoHS Directives can be requested from info@adamhall.com

Declarations of conformity for products subject to RED can be downloaded from www.adamhall.com/compliance/

Subject to misprints and errors, as well as technical or other modifications!

SIE HABEN DIE RICHTIGE WAHL GETROFFEN!

Dieses Gerät wurde unter hohen Qualitätsanforderungen entwickelt und gefertigt, um viele Jahre einen reibungslosen Betrieb zu gewährleisten. Bitte lesen Sie diese Bedienungsanleitung sorgfältig, damit Sie Ihr neues Produkt von Cameo Light schnell und optimal einsetzen können. Weitere Informationen über Cameo Light erhalten Sie auf unserer Website **CAMEOLIGHT.COM**

INFORMATIONEN ZU DIESER BETRIEBSANLEITUNG

- Lesen Sie vor Inbetriebnahme die Sicherheitshinweise und die gesamte Anleitung aufmerksam durch.
- Beachten Sie die Warnungen auf dem Gerät und in der Bedienungsanleitung.
- Bewahren Sie die Bedienungsanleitung immer in Reichweite auf.
- Wenn Sie das Gerät verkaufen oder weitergeben, händigen Sie unbedingt auch diese Bedienungsanleitung aus, da sie ein wesentlicher Bestandteil des Produkts ist.

BESTIMMUNGSGEMÄSSER GEBRAUCH

Bei diesem Produkt handelt es sich um einen Outdoor-Scheinwerfer zur nicht ortsveränderlichen dauerhaften Anbringung!

Dieser Scheinwerfer ist ausschließlich für den sachkundigen Anwender bestimmt und nicht für Privathaushalte und nicht für sachfremde Personen geeignet!

Die Benutzung des Produktes außerhalb der spezifizierten technischen Daten und Betriebsbedingungen, sowie eine fehlerhafte Anbringung, gilt als nicht bestimmungsgemäß!

Dieses Produkt ist unabhängig von der IP-Klassifizierung nicht für den beabsichtigten Betrieb unter Wasser geeignet!

Haftung für Schäden und Drittschäden an Personen und Sachen durch nicht bestimmungsgemäßen Gebrauch ist ausgeschlossen!

Das Produkt ist nicht geeignet für:

- Personen (einschließlich Kinder) mit eingeschränkten körperlichen, sensorischen oder geistigen Fähigkeiten oder mangelnder Erfahrung und Kenntnis.
- Kinder (Kinder müssen angewiesen werden, nicht mit dem Gerät zu spielen).

BEGRIFFS- UND SYMBOLERKLÄRUNGEN

1. **GEFAHR:** Mit dem Wort GEFAHR, evtl. in Kombination mit einem Symbol, wird auf unmittelbar gefährliche Situationen oder Zustände für Leib und Leben hingewiesen.
2. **WARNUNG:** Mit dem Wort WARNUNG, evtl. in Kombination mit einem Symbol, wird auf potentiell gefährliche Situationen oder Zustände für Leib und Leben hingewiesen.
3. **VORSICHT:** Mit dem Wort VORSICHT, evtl. in Kombination mit einem Symbol, wird auf Situationen oder Zustände hingewiesen, die zu Verletzungen führen können.
4. **ACHTUNG:** Mit dem Wort ACHTUNG, evtl. in Kombination mit einem Symbol, wird auf Situationen oder Zustände hingewiesen, die zu Sach- und/oder Umweltschäden führen können.



Dieses Symbol kennzeichnet Gefahren, die einen elektrischen Schlag verursachen können.



Dieses Symbol kennzeichnet Gefahrenstellen oder gefährliche Situationen.



Dieses Symbol kennzeichnet Gefahren durch heiße Oberflächen.



Dieses Symbol weist darauf hin, dass es vermieden werden muss, in die Lichtquelle zu schauen oder zu starren.



Dieses Symbol kennzeichnet ein Gerät, in dem sich keine vom Benutzer austauschbaren Teile befinden.



Dieses Symbol kennzeichnet ergänzende Informationen zur Bedienung des Produkts.

SICHERHEITSHINWEISE



GEFAHR:

1. Öffnen Sie das Gerät nicht und verändern Sie es nicht.
2. Wenn Ihr Gerät nicht mehr ordnungsgemäß funktioniert, Flüssigkeiten oder Gegenstände in das Geräteinnere gelangt sind, oder das Gerät anderweitig beschädigt wurde, schalten Sie es sofort aus und trennen es von der Spannungsversorgung. Dieses Gerät darf nur von autorisiertem Fachpersonal repariert werden.
3. Bei Geräten der Schutzklasse 1 muss der Schutzleiter korrekt angeschlossen werden. Unterbrechen Sie niemals den Schutzleiter. Geräte der Schutzklasse 2 haben keinen Schutzleiter.
4. Sorgen Sie dafür, dass spannungsführende Kabel nicht geknickt oder anderweitig mechanisch beschädigt werden.
5. Überbrücken Sie niemals die Gerätesicherung.



WARNING:

1. Das Gerät darf nicht in Betrieb genommen werden, wenn es offensichtliche Beschädigungen aufweist.
2. Das Gerät darf nur im spannungsfreien Zustand installiert werden.
3. Wenn das Netzkabel des Geräts beschädigt ist, darf das Gerät nicht in Betrieb genommen werden.
4. Fest angeschlossene Netzleitungen dürfen nur von einer qualifizierten Person ersetzt werden.



ACHTUNG:

1. Nehmen Sie das Gerät nicht in Betrieb, wenn es starken Temperaturschwankungen ausgesetzt war (beispielsweise nach dem Transport). Feuchtigkeit und Kondensat könnten das Gerät beschädigen. Schalten Sie das Gerät erst ein, wenn es Umgebungstemperatur erreicht hat.
2. Stellen Sie sicher, dass die Spannung und die Frequenz des Stromnetzes mit den auf dem Gerät angegebenen Werten übereinstimmen. Verfügt das Gerät über einen Spannungswahlschalter, schließen Sie das Gerät erst an, wenn dieser korrekt eingestellt ist. Nutzen sie nur geeignete Netzkabel.
3. Um das Gerät allpolig vom Netz zu trennen genügt es nicht, den Ein-/Aus-Schalter am Gerät zu betätigen.
4. Stellen Sie sicher, dass die eingesetzte Sicherung dem auf dem Gerät abgedruckten Typ entspricht.
5. Stellen Sie sicher, dass geeignete Maßnahmen gegen Überspannung (z.B. Blitzschlag) ergriffen wurden.
6. Beachten Sie den angegebenen maximalen Ausgangsstrom an Geräten mit Power Out Anschluss. Beachten Sie, dass die gesamte Stromaufnahme aller angeschlossenen Geräte den vorgegebenen Wert nicht überschreitet.
7. Ersetzen Sie steckbare Netzleitungen nur durch Originalleitungen.



GEFAHR:

1. Erstickungsgefahr! Kunststoffbeutel und Kleinteile müssen außer Reichweite von Personen (einschließlich Kindern) mit eingeschränkten körperlichen, sensorischen oder geistigen Fähigkeiten aufbewahrt werden.
2. Gefahr durch Herabfallen! Stellen Sie sicher, dass das Gerät sicher installiert ist und nicht herunterfallen kann. Verwenden Sie ausschließlich geeignete Stative bzw. Befestigungen (im Besonderen bei Festinstallationen). Stellen Sie sicher, dass Zubehör ordnungsgemäß installiert und gesichert ist. Achten sie dabei darauf, dass geltende Sicherheitsbestimmungen eingehalten werden.



WARNUNG:

1. Verwenden Sie das Gerät nur in der vorgesehenen Art und Weise.
2. Betreiben Sie das Gerät nur mit dem vom Hersteller empfohlenen und vorgesehenen Zubehör.
3. Beachten Sie bei der Installation die für Ihr Land geltenden Sicherheitsvorschriften.
4. Überprüfen Sie nach dem Anschluss des Geräts alle Kabelwege, um Schäden oder Unfälle, z. B. durch Stolperfallen zu vermeiden.
5. Beachten Sie unbedingt den angegebenen Mindestabstand zu normal entflammbar Materialien! Sofern dieser nicht explizit ausgewiesen ist, beträgt der Mindestabstand 0,3 m.
6. Beachten Sie unbedingt den auf dem Gerät abzulesenden Mindestabstand zur beleuchteten Fläche!

**VORSICHT:**

1. Bei beweglichen Bauteilen wie Montagebügeln, oder sonstigen beweglichen Bauteilen besteht die Möglichkeit sich zu klemmen.
2. Bei Geräten mit motorisch angetriebenen Bauteilen besteht Verletzungsgefahr durch die Bewegung des Gerätes. Plötzliche Gerätebewegungen können zu Schreckreaktionen führen.
3. Die Gehäuseoberfläche des Geräts kann sich im regulären Betrieb stark erwärmen. Stellen Sie sicher, dass ein versehentliches Berühren des Gehäuses ausgeschlossen ist. Lassen Sie das Gerät vor dem Abbau, vor Wartungsarbeiten und vor dem Aufladen etc. immer ausreichend abkühlen.

**ACHTUNG:**

1. Installieren und betreiben Sie das Gerät nicht in der Nähe von Heizkörpern, Wärmespeichern, Öfen oder sonstigen Wärmequellen. Sorgen Sie dafür, dass das Gerät immer so installiert ist, dass es ausreichend gekühlt wird und nicht überhitzen kann.
2. Platzieren Sie keine Zündquellen wie z.B. brennende Kerzen in der Nähe des Geräts.
3. Lüftungsöffnungen dürfen nicht abgedeckt und Lüfter nicht blockiert werden.
4. Nutzen Sie zum Transport die Originalverpackung oder vom Hersteller dafür vorgesehene Verpackungen.
5. Vermeiden Sie, dass Erschütterung oder Schläge auf das Gerät einwirken.
6. Beachten sie die IP-Schutzart, sowie die Umgebungsbedingungen wie Temperatur und Luftfeuchtigkeit entsprechend der Spezifizierung.
7. Geräte können stetig weiterentwickelt werden. Bei abweichenden Angaben zu Betriebsbedingungen, Leistung oder sonstigen Geräteeigenschaften zwischen Bedienungsanleitung und Gerätebeschriftung, hat immer die Angabe auf dem Gerät Priorität.
8. Das Gerät ist nicht für tropische Klimazonen und für den Betrieb oberhalb 2000 m über NN geeignet.
9. Sofern nicht explizit ausgewiesen, ist das Gerät nicht für den Betrieb unter Marinebedingungen geeignet.

VORSICHT! WICHTIGE HINWEISE IN BEZUG AUF LICHT-PRODUKTE!

1. Blicken Sie niemals, auch nicht kurzzeitig, direkt in die Lichtquelle.
2. Blicken Sie niemals mit optischen Geräten wie Vergrößerungsgläsern in die Lichtquelle.



3. Stroboskopeffekte können bei empfindlichen Menschen epileptische Anfälle auslösen!



4. In diesen Leuchten sind fest installierte Leuchtmittel verbaut, welche nicht durch den Benutzer zu tauschen sind. Im Fehlerfall wenden Sie sich bitte an Ihren Vertriebspartner.

i**HINWEISE FÜR OUTDOOR-INSTALLATIONSGERÄTE**

1. Geräte für Installationsanwendungen sind für den Dauerbetrieb ausgelegt.
2. Geräte für die Außeninstallation sind weitestgehend witterungsbeständig. Je nach Bauart sind jedoch Dichtungen aus alternden Materialien verbaut. Diese müssen regelmäßig kontrolliert und bei Bedarf erneuert werden.
3. Der korrekte Zustand der Gehäuseteile und -verbindungen muss regelmäßig kontrolliert werden.
4. Oberflächen sowie Kunststoffteile können auch bei Installationsgeräten, z.B. durch UV-Einstrahlung, verwittern. Dies führt i.d.R. nicht zu Funktionseinschränkungen.
5. Durch Beschädigungen der Oberflächenbeschichtung kann der Korrosionsschutz des Geräts beeinträchtigt werden. Eine beschädigte Oberflächenbeschichtung (z.B. Kratzer) muss zeitnah durch geeignete Maßnahmen wiederhergestellt werden.
6. Verschraubungen können in ihrer Freigängigkeit beeinträchtigt werden (z.B. durch Oxidation oder Verunreinigungen). Hier sind ggf. entsprechende Maßnahmen zum Lösen anzuwenden.
7. Sofern nicht auf dem Gerät oder in den technischen Daten explizit anders ausgewiesen, sind die Geräte für Montagehöhen kleiner 5 m vorgesehen.

LIEFERUMFANG

Nehmen Sie das Produkt aus der Verpackung aus und entfernen Sie sämtliches Verpackungsmaterial. Bitte überprüfen Sie die Vollständigkeit und Unversehrtheit der Lieferung und benachrichtigen Sie Ihren Vertriebspartner bitte unverzüglich nach dem Kauf, falls die Lieferung nicht komplett oder beschädigt ist.

Im Lieferumfang des Produkts CLDL50 sind enthalten:

- ▶ 1 × DL 50 Scheinwerfer
- ▶ 2 × Montagebügel (vormontiert)
- ▶ Safety- und Complianceinformationen (Bedienungsanleitung als Download per QR-Code)

Im Lieferumfang des Produkts CLDL100 sind enthalten:

- ▶ 1 × DL 100 Scheinwerfer
- ▶ 2 × Montagebügel (vormontiert)
- ▶ Safety- und Complianceinformationen (Bedienungsanleitung als Download per QR-Code)

EINFÜHRUNG**Dura Line Outdoor Installationsscheinwerfer IP67**

CLDL50 mit 14 x 4 W 4in1 RGBW LEDs

CLDL100 mit 28 x 4 W 4in1 RGBW LEDs

STEUERUNGSFUNKTIONEN:**CLDL50**

- 1-Kanal, 2-Kanal Preset, 2-Kanal CCT, 3-Kanal RGB, 4-Kanal RGBW, 6-Kanal Direct, 10-Kanal Full Access, 8-Kanal Pixel und 11-Kanal Pixel + Control DMX-Steuerung
- RDM
- Steuerung per Remote-Einheit CL UNICON (optional erhältlich)
- Master/Slave-Betrieb
- Stand-alone Funktionen

CLDL100

- 1-Kanal, 2-Kanal Preset, 2-Kanal CCT, 3-Kanal RGB, 4-Kanal RGBW, 6-Kanal Direct, 10-Kanal Full Access, 16-Kanal Pixel und 19-Kanal Pixel + Control DMX-Steuerung
- RDM
- Steuerung per Remote-Einheit CL UNICON (optional erhältlich)
- Master/Slave-Betrieb
- Stand-alone Funktionen

EIGENSCHAFTEN:

- Schutzart IP67
- Stoßfestigkeitsgrad IK08
- Konvektionskühlung
- Betriebsspannung 100 V - 277 V AC

Für die Signal- und Spannungsversorgung der Scheinwerfer wird die optional erhältliche Hybrid-Verbindungsbox CLDLCONNECTIONBOX benötigt.

Die Scheinwerfer verfügen über den RDM-Standard (Remote Device Management). Diese Gerätefernverwaltung ermöglicht die Statusabfrage und Konfiguration von RDM-Endgeräten über einen RDM-fähigen Controller, wie den optional erhältlichen Cameo UNICON (Artikelnummer CLIREMOTE). Der Cameo UNICON ermöglicht darüber hinaus den Zugriff auf das gesamte Scheinwerfermenü.

ANSCHLÜSSE

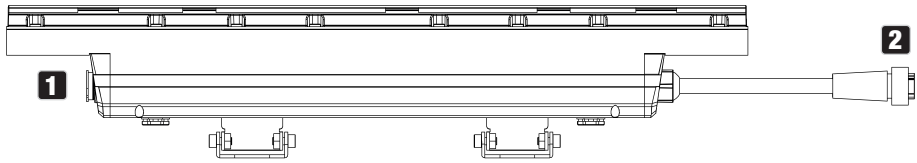

- Die Anschlüsse der Modelle DL 50 und DL 100 sind identisch. Kombinierte Montage möglich -

1 INPUT

Hybridanschluss mit Spezialbuchse zum Ansteuern des Scheinwerfers per DMX und zur Spannungsversorgung. Für die Signal- und Spannungsversorgung des Scheinwerfers wird die optional erhältliche Hybrid-Verbindungsbox CLDLCONNECTIONBOX benötigt.

2 OUTPUT

Anschlusskabel mit IP68 Spezialstecker zum Weiterleiten des DMX-Steuersignals und für die Spannungsversorgung weiterer DL 50 oder DL 100 Scheinwerfer. Verschließen Sie den Stecker mit der optional erhältlichen Endkappe CLDLALTWCABLEEND, wenn er nicht in Gebrauch ist.

DRUCKAUSGLEICHSELEMENT

Das Druckausgleichselement zur Vermeidung von Kondenswasserbildung im Gehäuseinneren befindet sich auf der Rückseite des Scheinwerfers. Um die einwandfreie Funktion zu gewährleisten, ist das Element vor Verschmutzung zu schützen.

VERBINDUNGSBOX CLDLCONNECTIONBOX (optional erhältlich)



WARNUNG:

Die Kabel der Eingänge DMX IN und POWER IN sind im Auslieferungszustand nicht mit Steckern ausgestattet. Das Verkabeln der Verbindungsbox erfordert detailliertes Fachwissen und darf nur von speziell ausgebildeten Personen durchgeführt werden! Wenn Sie diese Qualifikation nicht haben, versuchen Sie nicht, die Verkabelung selbst durchzuführen, sondern nutzen die Hilfe von professionellen Unternehmen!

Stellen Sie vor dem Verkabeln der Verbindungsbox sicher, dass die zum Anschließen vorgesehene Stromversorgung keine Spannung führt!

Die Verbindungen müssen einer Wasserdichtigkeit von mindestens Schutzart IP67 entsprechen!

Der Hersteller haftet nicht für Sach- und Personenschäden, die durch unsachgemäße Handhabung entstehen!

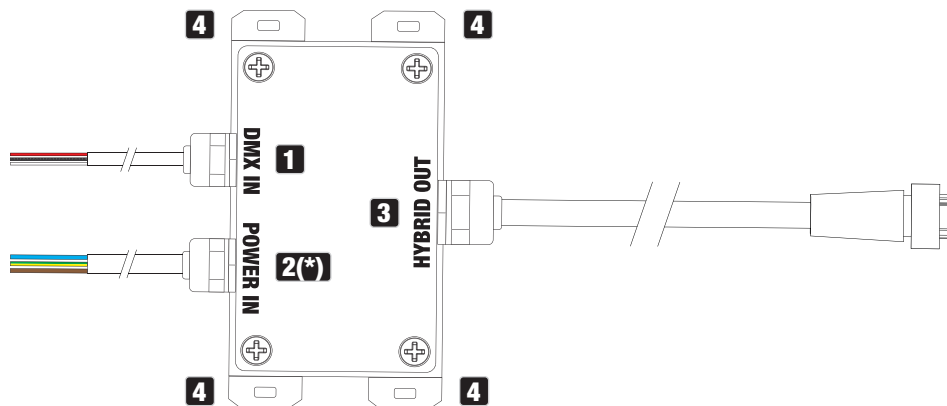

1 DMX IN

Kabel für die Steuerung des Scheinwerfers und zum Weiterleiten des Steuersignals. Die Verbindungsbox wird ohne Stecker ausgeliefert.

Belegung:

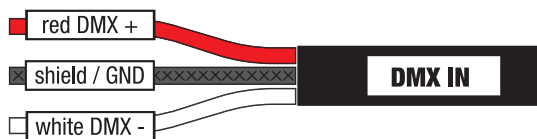

DMX IN	
Rot	DMX +
Abschirmung (Schrump-schlauchisolierung)	Shield / GRD
Weiß	DMX -





DMX IN: Die Abschirmung (shield) ist daran zu erkennen, dass die Isolierung des Drahtgeflechts mit Hilfe eines Schrumpfschlauchs vorgenommen wurde.

2 POWER IN

Fest montiertes Kabel für die Spannungsversorgung der Verbindungsbox. Die Verbindungsbox wird ohne Netzstecker ausgeliefert.

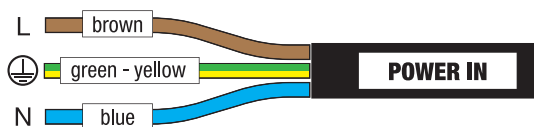
Belegung:



POWER IN	
Braun	Phase (L)
Grün - gelb	Schutzleiter ()
Blau	Neutralleiter (N)

2* POWER IN - US

Fest montiertes Kabel für die Spannungsversorgung der Verbindungsbox. Die Verbindungsbox wird ohne Netzstecker ausgeliefert.

Belegung:



POWER IN - US	
Schwarz	Phase (L)
Grün	Schutzleiter ()
Weiß	Neutraleiter (N)

3 HYBRID OUT

Hybrid-Verbindungskabel mit IP68 Spezialstecker zum Weiterleiten des DMX-Steuersignals und für die Spannungsversorgung von DL 50 oder DL 100 Scheinwerfern. Achten Sie darauf, dass die gesamte Stromaufnahme aller angeschlossenen Geräte, den auf dem Gerät in Ampere (A) angegebenen Wert nicht überschreitet. Verschließen Sie den Steckverbinder mit der optional erhältlichen Endkappe CLDLALTWCABLEEND, wenn er nicht in Gebrauch ist.

Stecker verbinden:



Stecker lösen:

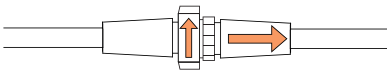

4 MONTAGELÖCHER

Die Verbindungsbox verfügt über vier Montagelöcher für die Festinstallation.

VERKABELUNGSBEISPIEL

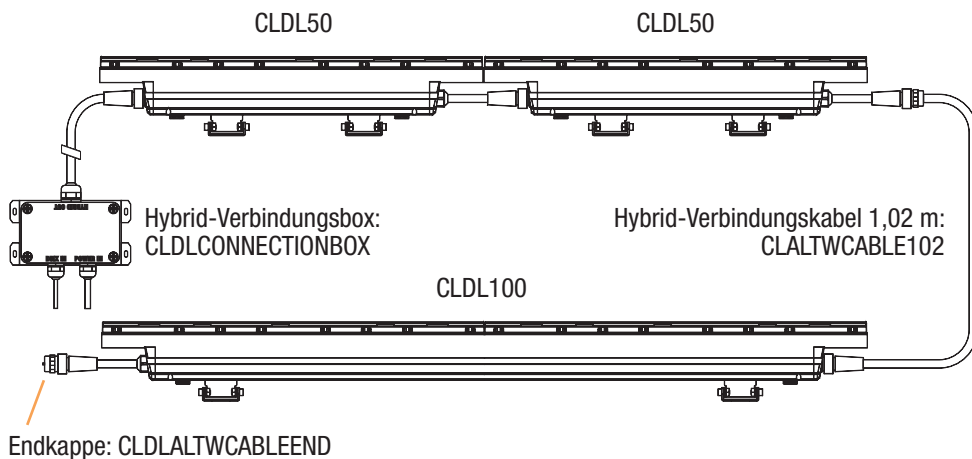

BEDIENUNG PER REMOTE-EINHEIT CL UNICON (optional erhältlich)

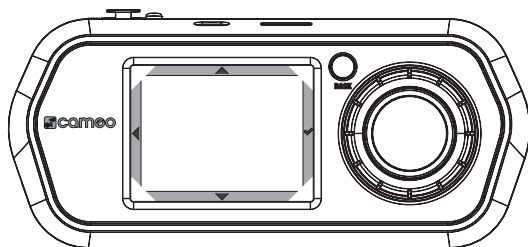

Display		Encoder + BACK
▲	Wert aufwärts	↻
▼	Wert abwärts	↻
◀	Zurück	BACK
✓	Bestätigen	 Encoder

Nachdem Sie die Remote-Einheit CL UNICON eingeschaltet haben (zum Einschalten kurz auf BACK drücken), erscheint im Display für kurze Zeit „Update, Please Wait“ (nur für Service-Zwecke) und danach das Hauptmenü. Schließen Sie die Remote-Einheit per DMX- oder Netzwerkkabel an ein RDM-Gerät oder mehrere RDM-Geräte an.

Wählen Sie den Menüpunkt **RDM/Fixture** mit Hilfe des Dreh-Drück-Encoders bzw. durch Drücken der Pfeilsymbole ▲ bzw. ▼ im Display aus und bestätigen die Auswahl durch Drücken auf den Encoder bzw. auf das Häkchensymbol ✓ im Display. Daraufhin wird eine Liste aller angeschlossener RDM-Geräte angezeigt (im Beispiel DURA LINE 50/DURA LINE 50, DURA LINE 100/DURA LINE 100; der erste Teil des angezeigten RDM-Geräts zeigt das Gerätemodell, der zweite Teil hinter „/“ ist die Kennzeichnung und kann zur leichteren Identifizierung individuell im Menüpunkt **Label** angepasst werden). Wählen Sie das gewünschte Modell aus und bestätigen die Auswahl (in Beispiel DURA LINE 50/DURA LINE 50).

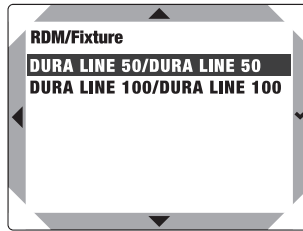
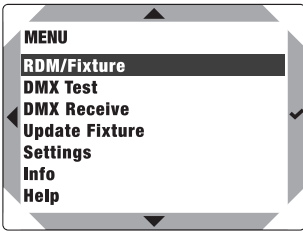

Nun werden alle Informationen und Konfigurationsoptionen des Scheinwerfers, die per RDM abruf- und editierbar sind, angezeigt.

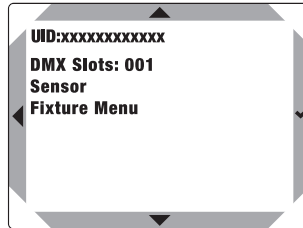
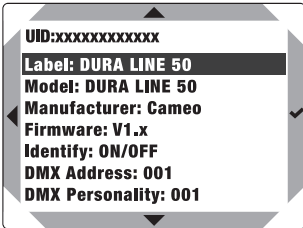

Liste der Informationen und Konfigurationsoptionen mit Erklärungen:

UID:	Individuelle und unveränderbare Identifizierungsnummer des ausgewählten RDM-Geräts (Unique Identifier)	
Label:	Individuell einstellbare Kennzeichnung des RDM-Geräts	
Model:	Gerätemodell	
Manufacturer:	Gerätehersteller	
Firmware:	Geräte-Firmware	
Identify:	ON	Ausgewählter Scheinwerfer blinkt mit ca. 1 Hz
	OFF	Blinken deaktiviert
DMX Address:	Aktuelle DMX-Startadresse (kann im Menüpunkt editiert werden)	
DMX Personality:	Aktueller DMX-Modus (kann im Menüpunkt editiert werden)	
DMX Slots:	Anzahl der Kanäle im aktuellen DMX-Modus	
Sensor	LED-Temperatur (zum Anzeigen ✓ drücken)	
Fixture Menu	Individuelles Cameo Gerätemenü zum Editieren der Einstellungen (siehe GERÄTEMENÜ (Fixture Menu))	

Label

Wählen Sie im Menü RDM/Fixture den Punkt **Label** aus und bestätigen die Auswahl, um das RDM-Gerät individuell zu kennzeichnen.

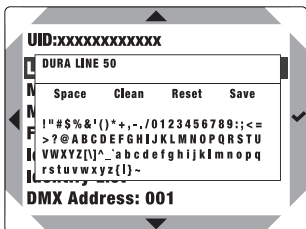

Zeichen auswählen:	▲ bzw. ▼ oder Encoder drehen
Alle Zeichen löschen:	Reset
Leerzeichen setzen:	Space
Stelle zurücksetzen:	Clean
Kennzeichnung sichern:	Save
Befehl bzw. Zeichen bestätigen und nächste Stelle anwählen:	✓ oder Encoder drücken

GERÄTEMENÜ (Fixture Menu):

Um ins Gerätemenü zu gelangen, wählen Sie **Fixture Menu** aus und bestätigen die Auswahl.

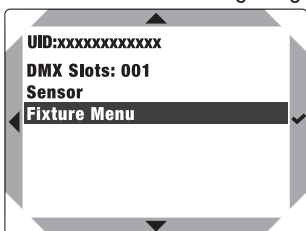

Navigieren im Gerätemenü:

Auswahl des gewünschten Menüpunkts mit ▲ bzw. ▼ oder durch Drehen des Encoders, bestätigen mit ✓ oder durch Drücken des Encoders. Zurück mit ◀ oder BACK.

Wert bzw. Status einstellen mit ▲ bzw. ▼ oder durch Drehen des Encoders, bestätigen mit ✓ oder durch Drücken des Encoders. Zurück mit ◀ oder BACK.

DMX-STARTADRESSE EINSTELLEN (DMX Address)

Wählen Sie **DMX Address** aus, bestätigen die Auswahl, stellen die gewünschte DMX-Adresse ein und bestätigen die Eingabe.

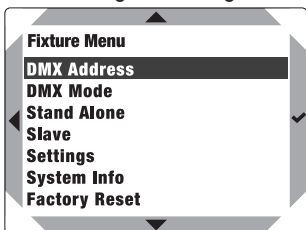

DMX-BETRIEBSART AUSWÄHLEN (DMX Mode)

Wählen Sie **DMX Mode** aus, bestätigen die Auswahl, wählen dann die gewünschte DMX-Betriebsart aus und bestätigen die Auswahl.

DL 50

DL 100

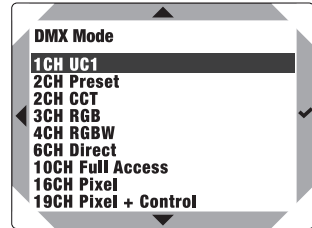
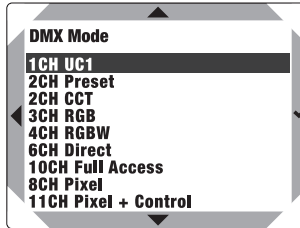
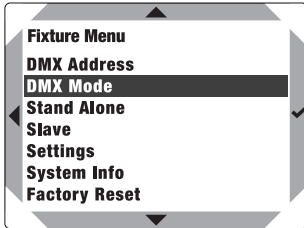

STAND-ALONE BETRIEBSART DIRECT LED (Direct LED)

Der Stand-Alone Betriebsart Direct LED ermöglicht es, ähnlich wie mit einem DMX-Steuergerät, Dimmer und RGBW direkt am Gerät mit Werten von 0 bis 255 einzustellen. Somit kann eine individuelle Szene erstellt werden, ohne einen zusätzlichen DMX-Controller zu benötigen.

Wählen Sie **Stand Alone** aus, bestätigen die Auswahl, wählen dann **Direct LED** aus und bestätigen abermals. Wählen Sie nun den Menüpunkt aus, den Sie bearbeiten möchten und bestätigen die Auswahl. Stellen Sie im ausgewählten Menüpunkt den gewünschten Wert ein und bestätigen die Eingabe.

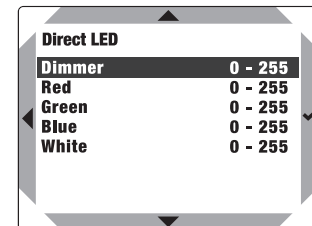
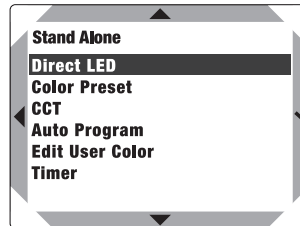
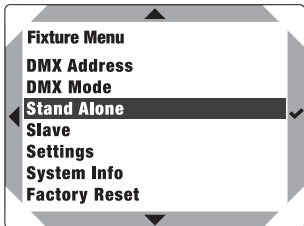

STAND-ALONE-BETRIEBSART COLOR PRESET (Color Preset)

15 voreingestellte Farben plus 4 individuelle Farben (User Color 1 - 4) stehen als Preset zur Verfügung.

Wählen Sie **Stand Alone** aus, bestätigen die Auswahl, wählen dann **Color Preset** aus, bestätigen, wählen **Preset** bzw. **User Color** und bestätigen abermals. Wählen Sie nun die gewünschte Farbe aus und bestätigen die Auswahl. Stellen Sie die Helligkeit für alle Presets übergeordnet im Menüpunkt **Dimmer** ein.

Die individuellen Farben User Color 1 bis 4 werden im Menüpunkt **Edit User Color** im **Stand Alone** Menü eingestellt.

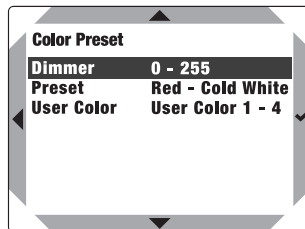
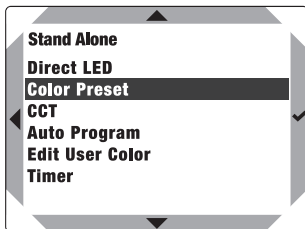
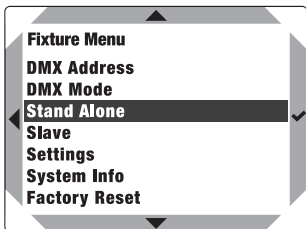

STAND-ALONE-BETRIEBSART CCT (Correlated Color Temperature)

In der Stand-Alone-Betriebsart CCT kann die Farbtemperatur in 100K Schritten von 1800K bis 10000K eingestellt werden und zusätzlich die Helligkeit (Dimmer).

Wählen Sie **Stand Alone** aus, bestätigen die Auswahl, wählen dann **CCT** aus und bestätigen abermals. Wählen Sie nun den Menüpunkt aus, den Sie bearbeiten möchten und bestätigen die Auswahl. Stellen Sie den gewünschten Wert ein und bestätigen die Eingabe.

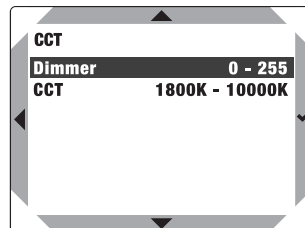
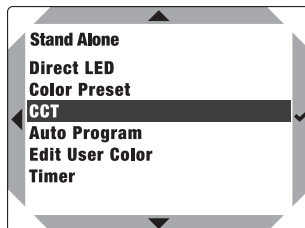
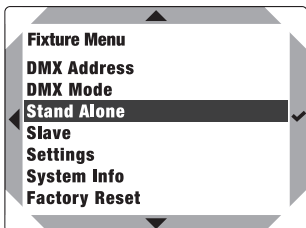

STAND-ALONE-BETRIEBSART AUTO (Auto Program)

Die 6 verfügbaren Auto-Programme bestehen jeweils aus fest programmierten Farbwechselfrequenzen, Helligkeit (Dimmer) und Laufgeschwindigkeit (Speed) sind für alle Programme übergeordnet einstellbar.

Wählen Sie **Stand Alone** aus, bestätigen die Auswahl, wählen dann **Auto Program** aus und bestätigen wieder. Wählen Sie nun im Untermenü **Auto Program**, **Dimmer** bzw. **Speed** aus, bestätigen, wählen das gewünschte Programm aus und stellen Helligkeit und Laufgeschwindigkeit nach Wunsch ein. Bestätigen Sie alle Eingaben.

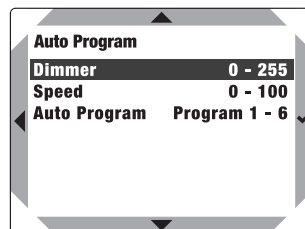
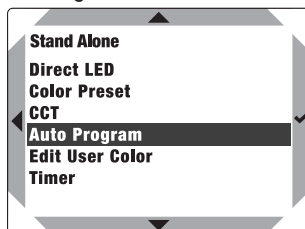
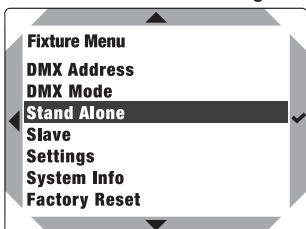

USER COLOR IM STAND-ALONE-MENÜ EDITIEREN (Edit User Color)

Im Menüpunkt Edit User Color können Sie die Helligkeit und eine Farbmischung aus Red (R), Green (G), Blue (B) und White (W) direkt im Gerät in vier individuellen Farb-Presets abspeichern.

Wählen Sie **Stand Alone** aus, bestätigen die Auswahl, wählen dann **Edit User Color** aus und bestätigen abermals. Wählen Sie das gewünschte Preset (Color 1 - Color 4) aus und bestätigen die Auswahl. Wählen Sie nun den Menüpunkt aus, den Sie bearbeiten möchten und bestätigen. Stellen Sie den gewünschten Wert von 0 bis 255 ein und bestätigen abermals.

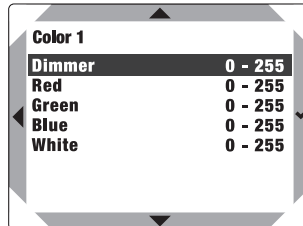
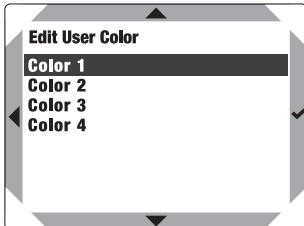
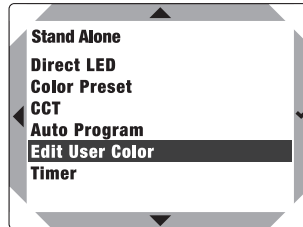
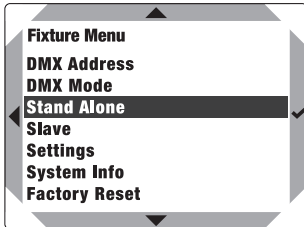

TIMER-FUNKTION (Timer)

Die Timer-Funktion ermöglicht die zeitgesteuerte Kontrolle der Stand-Alone-Betriebsarten Direct LED, Color Preset und CCT in der Art, dass die Einblendzeit (Fade In) von 0 bis 60 Minuten, die Haltezeit (Dwell Time) von 0 bis 24 Stunden und und die Ausblendzeit (Fade Out) von 0 bis 60 Minuten eingestellt werden kann. Nach dem Aktivieren der Timer-Funktion wird beim nächsten Systemstart die Zeitsteuerung wie voreingestellt durchgeführt.

Wählen Sie **Stand Alone** aus, bestätigen die Auswahl, wählen dann **Timer** aus und bestätigen abermals die Auswahl. Wählen Sie unter Punkt **Timer** die Einstellung **On** und bestätigen. Für die individuellen Einstellungen der Zeitsteuerung wählen Sie **Fade In**, **Dwell Time** bzw. **Fade Out** aus und bestätigen die Auswahl. Sie können nun den jeweiligen Wert nach Wunsch einstellen. Bestätigen Sie alle Eingaben. Zum Deaktivieren der Timer-Funktion wählen Sie unter Punkt **Timer** die Einstellung **Off** aus und bestätigen die Eingabe. Hinweis: Die Timer-Funktion ist für den Einsatz im Master/Slave-Betrieb via Kabel geeignet.

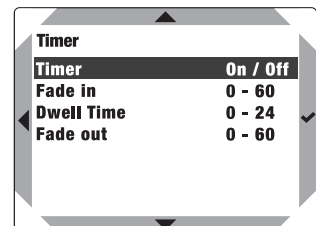
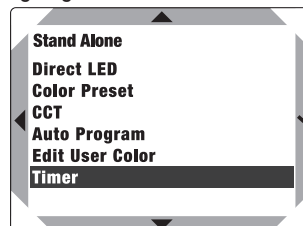
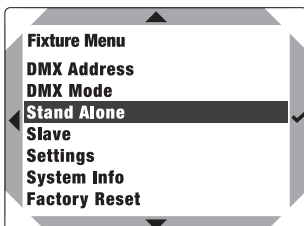

SLAVE-BETRIEB (Slave)

Wählen Sie für die Slave-Einheit im Hauptmenü **Slave** aus, bestätigen die Auswahl, wählen dann **SLAVE** aus und bestätigen abermals. Verbinden Sie die Slave- und die Master-Einheit (gleiches Modell, gleicher Softwarestand) über DMX, konfigurieren die Master-Einheit als **MASTER** und aktivieren in der Master-Einheit eine der Stand-Alone Betriebsarten. Nun folgt die Slave-Einheit exakt der Master-Einheit.

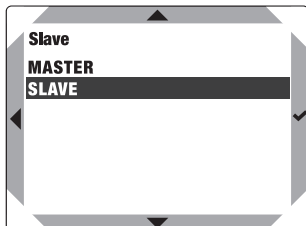
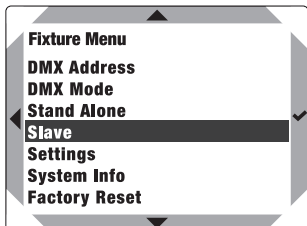

SYSTEMEINSTELLUNGEN (Settings)

Wählen Sie Settings aus und bestätigen die Auswahl.

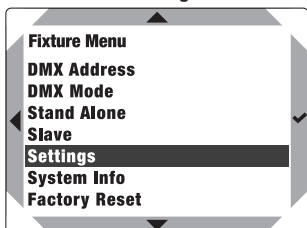

Daraufhin gelangen Sie in das Untermenü zum Einstellen der Untermenüpunkte (siehe Tabelle):

Settings				
Dimmer Curve	=	Dimmerkurve	Linear	Die Lichtintensität steigt linear mit dem DMX-Wert an
			Exponential	Die Lichtintensität lässt sich im unteren DMX-Wertbereich fein und im oberen DMX-Wertbereich grob einstellen
			Logarithmic	Die Lichtintensität lässt sich im unteren DMX-Wertbereich grob und im oberen DMX-Wertbereich fein einstellen
			S-Curve	Die Lichtintensität lässt sich im unteren und oberen DMX-Wertbereich fein und im mittleren DMX-Wertbereich grob einstellen
Dimmer Response	=	Dimmverhalten	LED	Der Strahler reagiert abrupt auf Änderungen des DMX-Werts
			Halogen	Der Strahler verhält sich ähnlich einem Halogenstrahler mit sanften Helligkeitsänderungen

PWM Frequency	=	Einstellen der PWM-Frequenz	650Hz / 1530Hz / 3600Hz / 12000Hz / 18900Hz / 25000Hz	
Color Calibration	=	Farbkalibrierung	RAW	R, G, B und W mit Maximalwert 255
			Factory	Werkseitige Kalibrierung von R, G, B und W (betriebsartübergreifend)
			User	User-Kalibrierung aktivieren
			User Data	Individuelle Farbkalibrierung einstellen. Betriebsartübergreifende Helligkeitseinstellung von R, G, B und W mit Werten von 000 - 255
Signal Fail	=	Betriebszustand bei DMX-Signal-Unterbrechung	Hold	letzter Befehl wird gehalten
			Last Stand Alone	Aktiviert die zuletzt ausgewählte Stand Alone Betriebsart
			Fade to Black (10s)	10 Sekunden Fade Out
			Blackout	Aktiviert Blackout
			Full	Alle LEDs 100% Output
Power Mode	=	Betriebsmodus	Constant	Konstante Helligkeit über lange Zeiträume
			Maximum	Maximale Helligkeit

SYSTEMINFORMATIONEN (System Info)

Wählen Sie **System Info** aus und bestätigen die Auswahl.

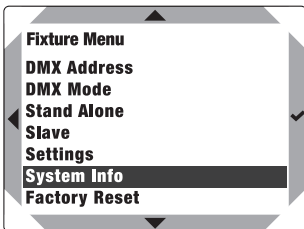

Daraufhin gelangen Sie in das Untermenü zum Aufrufen der Systeminformationen (siehe Tabelle):

System Info				
Firmware	=	Anzeige der Geräte-Firmware	V1.x.x	
Temperature	=	Temperaturanzeige der LED-Einheit	LED	xxx°C / xxx°F
			Temperature Unit	°C (= Anzeige in Grad Celsius) °F (= Anzeige in Grad Fahrenheit)

Runtime	=	Betriebszeitanzeige	Total xx:xxH	Anzeige der Gesamtbetriebszeit in Stunden und Minuten
			Operation xx:xxH	Nutzzeit in Stunden und Minuten
			LED xx:xxH	Betriebszeit der Leuchtmittel

FACTORY RESET

Um den Scheinwerfer auf die Werkseinstellungen zurückzusetzen, wählen Sie **Factory Reset** aus und bestätigen. Starten Sie den Reset-Vorgang, indem Sie nun **Reset?** bestätigen. Zum Abbrechen des Vorgangs drücken Sie auf BACK.

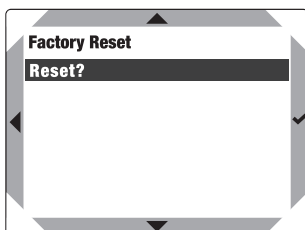
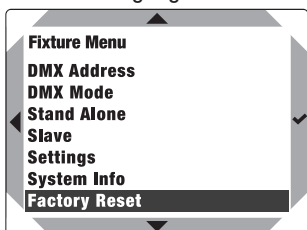

MONTAGE



GEFAHR: Überkopfmontage erfordert umfassende Erfahrung, einschließlich der Berechnung der Grenzwerte für die Arbeitslast, des verwendeten Installationsmaterials und der regelmäßigen Sicherheitsüberprüfung aller Installationsmaterialien und Scheinwerfer! Wenn Sie diese Qualifikationen nicht haben, versuchen Sie nicht, eine Installation selbst durchzuführen, sondern nutzen Sie die Hilfe von professionellen Unternehmen! Es besteht die Gefahr, dass sich nicht korrekt montierte und gesicherte Geräte lösen und herabfallen. Dadurch können Personen schwer verletzt oder getötet werden.

Beide Modelle DL 50 und DL 100 verfügen über jeweils zwei Montagebügel und eine Sicherungsöse. Nutzen Sie die Montagelöcher (A) für die Montage an einer Wand, einer Decke oder auf einem Boden. Sorgen Sie für feste Verbindungen und dafür, dass sich der Scheinwerfer nicht lösen kann. Lösen Sie die Innensechskantschrauben (B) zum Verstellen der Abstrahlrichtung und ziehen sie danach wieder fest. Zum Verschieben der Halterungen in der Halteschiene lösen Sie jeweils nur die mittlere Innensechskantschraube (C) leicht, schieben die Halterung in die gewünschte Position und ziehen die Schraube wieder fest. Falls gewünscht oder gefordert, sichern Sie den Scheinwerfer bei der Überkopfmontage mit einem geeigneten Sicherungsseil an der dafür vorgesehenen Sicherungsöse (D).

Die Halterungen und die Sicherungsöse lassen sich auch auf der anderen Seite des Scheinwerfers montieren. Lösen Sie hierfür die Stopperschrauben (E) am Ende der Schiene und die mittleren Innensechskantschrauben (C) der Halterungen. Schieben Sie nun die Halterungen und die Sicherungsöse aus der Schiene und führen sie in die Schiene auf der anderen Seite des Scheinwerfers ein. Die beiden Stopperschrauben müssen nun auch auf der anderen Seite des Scheinwerfers in die entsprechenden Gewinde der Schiene eingesetzt und festgeschraubt werden.

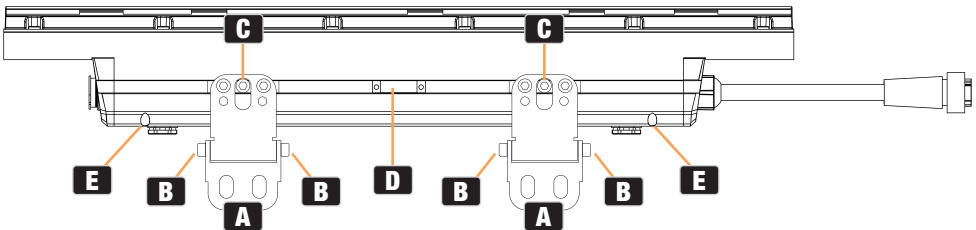

PFLEGE, WARTUNG UND REPARATUR

Um die einwandfreie Funktion des Geräts auf Dauer zu gewährleisten, muss es regelmäßig gepflegt und bei Bedarf gewartet werden. Der Pflege- bzw. Wartungsbedarf steht in Abhängigkeit der Nutzungsintensität und -umgebung.

Wir empfehlen generell eine Sichtprüfung vor jeder Inbetriebnahme. Weiterhin empfehlen wir alle 500 Betriebsstunden, oder bei geringerer Nutzungsintensität spätestens nach Ablauf eines Jahres alle unten genannten und zutreffenden Pflegemaßnahmen durchzuführen. Bei Mängeln, die auf eine unzureichende Pflege zurückzuführen sind, kann es zu Einschränkungen der Garantieansprüche kommen.

PFLEGE (vom Anwender durchführbar)



WARNING! Vor jeglichen Pflegemaßnahmen müssen die Spannungsversorgung und sofern möglich sämtliche Geräteverbindungen getrennt werden.



HINWEIS! Unsachgemäße Pflege kann zu Beeinträchtigung des Geräts führen bis hin zur Zerstörung.

1. Gehäuseoberflächen müssen mit einem sauberen, feuchten Tuch gereinigt werden. Dabei ist darauf zu achten, dass keine Feuchtigkeit in das Gerät eindringen kann.
2. Luftein- und -austrittsöffnungen müssen regelmäßig von Staub und Schmutz befreit werden. Im Fall des Einsatzes von Druckluft ist darauf zu achten, dass Beschädigungen am Gerät verhindert werden (z.B. müssen Lüfter für diesen Fall blockiert werden, da sie sonst überdrehen könnten).
3. Leitungen und Steckkontakte sind regelmäßig zu reinigen und von Staub und Schmutz zu befreien.
4. Es dürfen generell keine Reinigungsmittel oder Mittel mit schleifender Wirkung zur Pflege verwendet werden, andernfalls ist mit Beeinträchtigung der Oberflächenbeschaffenheit zu rechnen.
5. Geräte sind generell trocken zu lagern und vor Staub und Verschmutzung zu schützen.
6. Um den korrekten und sicheren Betrieb zu gewährleisten, müssen sämtliche zugängliche oder herausnehmbare Linsen und Lichtaustrittsöffnungen regelmäßig gereinigt werden.

WARTUNG UND REPARATUR (nur durch Fachpersonal)



GEFAHR! Im Gerät befinden sich spannungsführende Bauteile. Auch nach Trennung der Netzverbindung kann noch Restspannung im Gerät vorhanden sein, z.B. durch geladene Kondensatoren.



HINWEIS! Im Gerät befinden sich keine für den Anwender zu wartenden Baugruppen.



HINWEIS! Wartungs- und Reparaturmaßnahmen dürfen nur von ausreichend qualifiziertem Fachpersonal durchgeführt werden. Im Zweifel wenden Sie sich an eine Fachwerkstatt.



HINWEIS! Unsachgemäß ausgeführte Wartungsarbeiten können den Gewährleistungsanspruch beeinträchtigen.



HINWEIS! Bei vom Hersteller vorgesehenen Um- oder Nachrüstsets beachten Sie unbedingt die beiliegende Einbauanleitung.

OPTIONALES ZUBEHÖR

CLDLCONNECTIONBOX

Hybrid-Verbindungsbox zum Ansteuern von Dura Line Scheinwerfern per DMX und zur Spannungsversorgung

CLIREMOTE

RDM-basierte Remote-Einheit mit Touch-Farb-Display, DMX- und RJ45-Anschluss

CLDL50FULLGS

Blendschutz für DL50

CLDLFILTER20

20° Streuscheibe
(für DL100 werden 2 Stück benötigt)

CLDLALTWCABLE052

Hybrid-Verbindungskabel 0,52 m

CLDL100FULLGS

Blendschutz für DL100

CLDLFILTER40

40° Streuscheibe
(für DL100 werden 2 Stück benötigt)

CLDLALTWCABLE102

Hybrid-Verbindungskabel 1,02 m

CLDL50LOUVERSET

Rasteraufsatz für DL50

CLDLFILTER60

60° Streuscheibe
(für DL100 werden 2 Stück benötigt)

CLDLALTWCABLE300

Hybrid-Verbindungskabel 3 m

CLDL100LOUVERSET

Rasteraufsatz für DL100

CLDS60FILTER601

60° x 1° Streuscheibe
(für DL100 werden 2 Stück benötigt)

CLDLALTWCABLE800

Hybrid-Verbindungskabel 8 m

CLDLALTWCABLEEND

Kabelendkappe

OPTIONALEN BLENDSCHUTZ MONTIEREN

Die Montage des entsprechenden Blendschutzes für die Modelle DL 50 und DL 100 erfolgt in gleicher Weise.

1. Montageplatten an den Scheinwerfer montieren (Senkloch außen, je 2 x M3 Schraube).
2. Blendschutz an die Montageplatte montieren (je 1 x M4 Schraube).
3. Zum Verstellen des Winkels beide gefederten Sperrbolzen gleichzeitig Richtung Gerätemitte drücken, gewünschten Winkel einstellen und Sperrbolzen wieder einrasten lassen (7 mögliche Positionen).

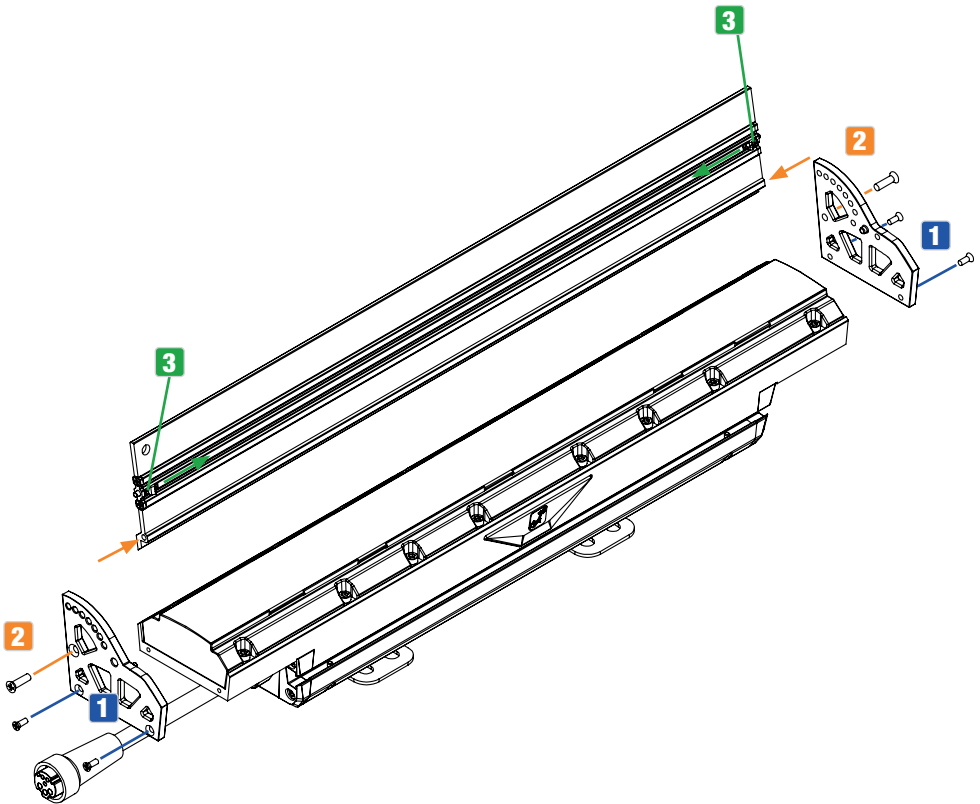

OPTIONALEN RASTERAUFSATZ MONTIEREN

Die Montage des Rasteraufsatz für die Modelle DL 50 und DL 100 erfolgt in gleicher Weise, wobei für Modell DL 100 zwei Rasteraufsätze nebeneinandergesteckt werden.

1. Erste Montageplatte an einer Seite des Scheinwerfers montieren (Senkloch außen, 2 x M3 Schraube).
2. DL 50: Rasteraufsatz auf den Scheinwerfer stecken und gegen die Montageplatte schieben

(Nut- und Feder Prinzip). Darauf achten, dass der Rasteraufsatz und die Montageplatte ineinandergreifen (ggf. Rasteraufsatz um 180° drehen).

- DL 100: Ersten Rasteraufsatz auf den Scheinwerfer stecken und gegen die Montageplatte schieben (Nut- und Feder Prinzip). Darauf achten, dass der Rasteraufsatz und die Montageplatte ineinandergreifen (ggf. Rasteraufsatz um 180° drehen). Dann den zweiten Rasteraufsatz auf den Scheinwerfer stecken und gegen den ersten Rasteraufsatz schieben. Darauf achten, dass der erste und der zweite Rasteraufsatz ineinandergreifen (ggf. zweiten Rasteraufsatz um 180° drehen).
- Zweite Montageplatte an der anderen Seite des Scheinwerfers montieren (Senkloch außen, 2 x M3 Schraube).

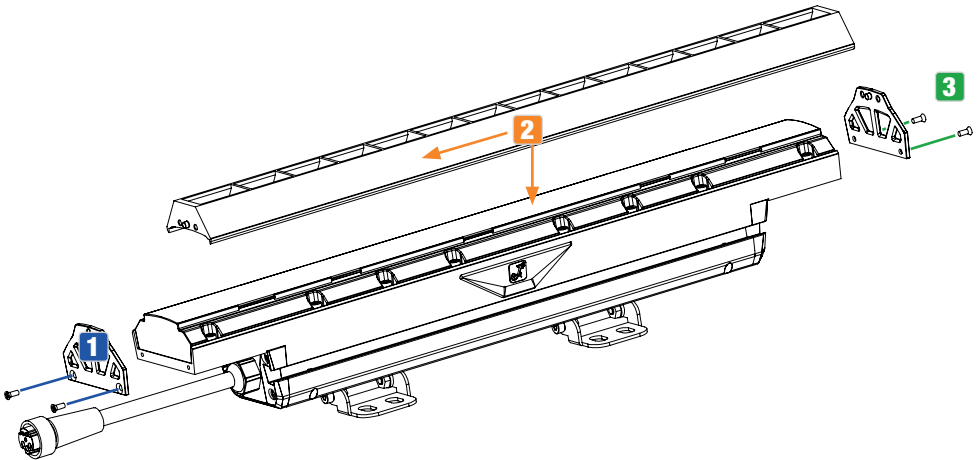

OPTIONALE STREUSCHEIBE MONTIEREN

Die Montage von Streuscheiben für die Modelle DL 50 und DL 100 erfolgt in gleicher Weise, wobei für Modell DL 100 zwei Streuscheiben eingesetzt werden. Die Dichtigkeit nach Schutzart IP67 wird dabei nicht verändert.

- Transparente Abdeckung(en) demontieren (DL 50: 16 Innensechskantschrauben von der Abdeckung lösen; DL 100: 2 x 16 Innensechskantschrauben von den Abdeckungen lösen).
- DL 50: Streuscheibe in transparente Abdeckung einlegen.
- DL 100: Je eine Streuscheibe in beide transparente Abdeckungen einlegen.
- Transparente Abdeckung(en) wieder am Scheinwerfer montieren (Schrauben zuerst mit halber Kraft in folgender Reihenfolge anziehen: Aufsteigend 1...16; siehe Abbildung).

Dann in umgekehrter Reihenfolge mit dem Enddrehmoment von 7 - 7,5 kgf/cm anziehen.

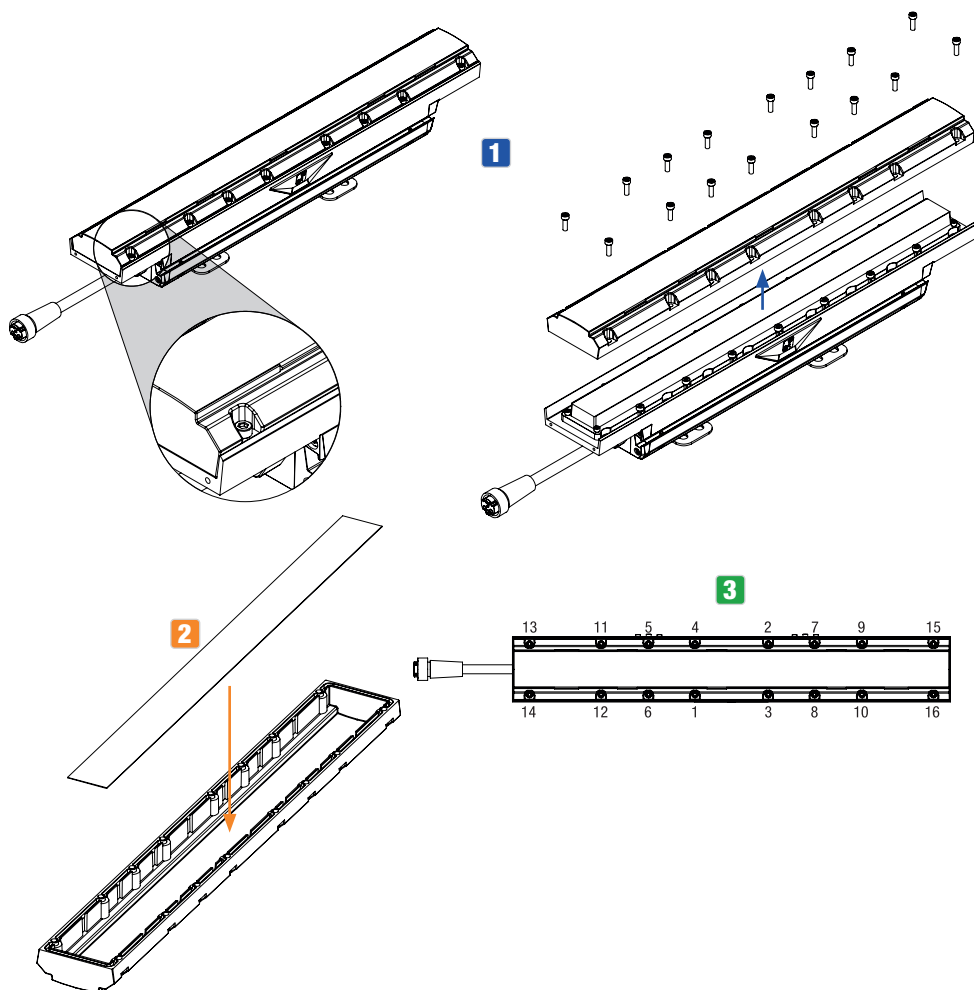

ABMESSUNGEN (mm)

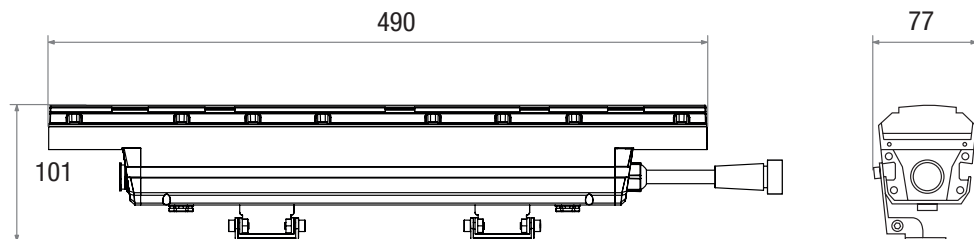

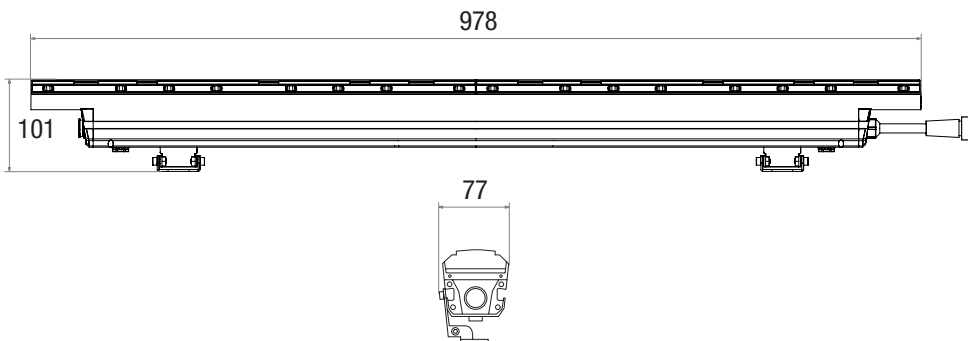

TECHNISCHE DATEN

Artikel-Nr.:	CLDL50	CLDL100
Produkttyp:	DURA LINE 50	DURA LINE 100
Typ:	IP67 Install Linear mit RGBW-LEDs	IP67 Install Linear mit RGBW-LEDs
Farbspektrum	RGBW	RGBW
Anzahl der LEDs	14	28
LED-Typ:	4-in-1-Chip	
LED-Leistung:	4 W	4 W
Lichtstrom:	1200 lm	2400 lm
LED-PWM-Frequenz	650 Hz; 1530 Hz; 3600 Hz; 12 kHz; 18,9 kHz; 25 kHz (einstellbar)	
Abstrahlwinkel:	12°	
Feldwinkel:	40°	
DMX-Ein-/Ausgang:	Direkter Anschluss an Netzspannung und DMX/RDM – Hybridsteckverbinder"	
DMX-Funktionen:	Dimmer 8 bit/16 bit, RGBW, Strobe, CCT, Colour Preset, Device Settings (PWM, Calibration, Dimmer Response, Dimmer Curve, Record User Colour, Factory Reset)	
Steuerung:	DMX512, RDM	
Standalone-Funktionen:	Direct LED, Colour Preset, CCT, Auto-Program, Timer Function	
Bedienelemente:	Externe Fernsteuerung (CAMEO UNICON)	
Betriebsspannung:	100 – 277 V AC / 50 – 60 Hz	
Leistungsaufnahme:	30 W	60 W
Einschaltstrom:	34 A @ 0,0238 ms (erster Halbzyklus)	
CRI:	>70 @ 6000 K	

ENGLISH	Effizienz:	40 lm/W	
	Leistungsfaktor:	> 0.9 / 100 – 277 V	
DEUTSCH	Netzanschluss:	Strom- und DMX/RDM-Box für Duraline + Hybridsteckverbinder	
	Überspannungsschutz (CLDL-CONNECTI-ONBOX):	4 KV	
FRANCAIS	Umgebungstemperatur (Betrieb):	-20°C – 45°C	
	Gehäusefarbe:	RAL 9017 Verkehrsschwarz	
ESPAÑOL	Gehäusematerial:	Aluminium-Druckguss	
	Korrosionsbeständigkeit:	C5M	
POLSKI	Schutzart:	IP67	
	Kabelverschraubungen:	IP68	
ITALIANO	Stoßfestigkeitsgrad:	IK08	
	Gehäusekühlung:	Konvektionskühlung	
DMX	LED-Lebensdauer:	Mindestlebensdauer der LED: 50.000 Stunden (bis > 70 % Lichtleistung)	
	Betriebsposition:	Beliebig	
DMX	Maximale Installationshöhe:	Unbegrenzt	
	Mindestabstand zu normal entflammaren Materialien:	0,1 m	0,1 m
DMX	Mindestabstand zur beleuchteten Fläche:	0,1 m	0,1 m
	Abmessungen des Gehäuses (B × H × T, inkl. Halterung):	490 mm × 101 mm × 77 mm	978 mm × 101 mm × 77 mm

Gewicht:	2,7 kg	5,6 kg
Zubehör (im Lieferumfang):	90° Wandhalterung	90° Wandhalterung
Zubehör (optional)	CLIREMOTE	CLIREMOTE
	CLDL50FULLGS	CLDL100FULLGS
	CLDL50LOUVERSET	CLDL100LOUVERSET
	CLDLALWCABLE052	CLDLALWCABLE052
	CLDLALWCABLE102	CLDLALWCABLE102
	CLDLALWCABLE300	CLDLALWCABLE300
	CLDLALWCABLE800	CLDLALWCABLE800
	CLDLALWCABLEEND	CLDLALWCABLEEND
	CLDLCONNECTIONBOX	CLDLCONNECTIONBOX
	CLDLFILTER20	CLDLFILTER20
	CLDLFILTER40	CLDLFILTER40
CLDLFILTER60	CLDLFILTER60	
CLDLFILTER601	CLDLFILTER601	

ERLÄUTERUNGEN ZUR IP-SCHUTZART

1. Eine IP-Schutzart gibt ausschließlich den Schutz gegen feste Gegenstände, sowie Wasser wieder. Sie beschreibt keine allgemeine Witterungsbeständigkeit, wie beispielsweise Schutz gegen UV-Strahlung und Temperatureinflüsse etc.
2. Die erste Kennziffer bezeichnet den Schutz gegen Staub, feste Gegenstände und Berührung:

IP2X	Geschützt gegen feste Fremdkörper mit Durchmesser ≥ 12.5 mm
IP3X	Geschützt gegen feste Fremdkörper mit Durchmesser ≥ 2.5 mm
IP4X	Geschützt gegen feste Fremdkörper mit Durchmesser ≥ 1.0 mm
IP5X	Geschützt gegen Staub in schädigender Menge und vollständig gegen Berührung geschützt
IP6X	Sind staubdicht und vollständig gegen Berührung geschützt

3. Die zweite Kennziffer bezeichnet den Schutz gegen Wasser:

IPX0	kein Schutz
IPX1	Schutz gegen Tropfwasser
IPX2	Schutz gegen fallendes Tropfwasser, wenn das Gerät bis zu 15° geneigt ist
IPX3	Schutz gegen fallendes Sprühwasser bis 60° gegen die Senkrechte
IPX4	Schutz gegen allseitiges Spritzwasser
IPX5	Schutz gegen Strahlwasser (Düse) aus beliebigem Winkel
IPX6	Schutz gegen starkes Strahlwasser
IPX7	Schutz gegen zeitweiliges Untertauchen

4. Weiterhin sind teilweise gerätespezifische Maßnahmen wie Abdeckungen und Verschlusskappen notwendig um die angegebene Schutzart zu erreichen (z.B. Schutzkappen an nicht verwendeten Anschlüssen).



Die IP-Schutzart des Produkts finden Sie in den technischen Daten und als Aufdruck auf dem Gerät.

ERLÄUTERUNGEN ZUM IK STOSSFESTIGKEITSGRAD

Der IK-Stoßfestigkeitsgrad ist ein Maß für die Widerstandsfähigkeit eines Gehäuses (bei elektrischen Betriebsmitteln) gegen Stoßbeanspruchung. Er ist nach CEI EN 50102 genormt und beschreibt, wie viel Schlagenergie (in Joule angegeben) das Gehäuse aushält, ohne zu brechen.

IK00	Keine Stoßfestigkeit
IK01	Festigkeit gegen Stöße mit einer Schlagenergie von bis zu 0,14 J
IK02	Festigkeit gegen Stöße mit einer Schlagenergie von bis zu 0,2 J
IK03	Festigkeit gegen Stöße mit einer Schlagenergie von bis zu 0,35 J
IK04	Festigkeit gegen Stöße mit einer Schlagenergie von bis zu 0,5 J
IK05	Festigkeit gegen Stöße mit einer Schlagenergie von bis zu 0,7 J
IK06	Festigkeit gegen Stöße mit einer Schlagenergie von bis zu 1,0 J
IK07	Festigkeit gegen Stöße mit einer Schlagenergie von bis zu 2,0 J
IK08	Festigkeit gegen Stöße mit einer Schlagenergie von bis zu 5,0 J
IK09	Festigkeit gegen Stöße mit einer Schlagenergie von bis zu 10,0 J
IK10	Festigkeit gegen Stöße mit einer Schlagenergie von bis zu 20,0 J
IK10+	Festigkeit gegen Stöße mit einer Schlagenergie von bis zu 50,0 J



Den Stoßfestigkeitsgrad des Produkts finden Sie in den technischen Daten und als Aufdruck auf dem Gerät.

MINDESTABSTAND ZUR BELEUCHTETEN FLÄCHE

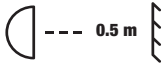

Dieses Symbol mit Entfernungsangabe in Metern (m) gibt den Mindestabstand des Leuchtkörpers zur beleuchteten Fläche an. In diesem Beispiel beträgt der Abstand 0,5 m. Den für dieses Gerät gültigen Wert entnehmen Sie bitte den technischen Daten in dieser Anleitung und dem Aufdruck auf dem Gerätegehäuse!

MINDESTABSTAND ZU NORMAL ENTLAMMBAREN MATERIALIEN



Dieses Symbol mit Entfernungsangabe in Metern (m) gibt den Mindestabstand des Geräts zu normal entflammaren Materialien an. In diesem Beispiel beträgt der Abstand 0,5 m. Den für dieses Gerät gültigen Wert entnehmen Sie bitte den technischen Daten in dieser Anleitung!

ENTSORGUNG



VERPACKUNG:

1. Verpackungen können über die üblichen Entsorgungswege dem Wertstoffkreislauf zugeführt werden.
2. Bitte trennen Sie die Verpackung entsprechend der Entsorgungsgesetze und Wertstoffverordnungen in Ihrem Land.



GERÄT:

1. Dieses Gerät unterliegt der europäischen Richtlinie für Elektro- und Elektronik-Altgeräte in der jeweils geltenden aktuellen Fassung. WEEE-Richtlinie Waste Electrical and Electronical Equipment. Altgeräte gehören nicht in den Hausmüll. Das Altgerät muss über einen zugelassenen Entsorgungsbetrieb oder eine kommunale Entsorgungseinrichtung entsorgt werden. Bitte beachten Sie geltende Vorschriften in Ihrem Land!
2. Beachten Sie alle in Ihrem Land geltenden Entsorgungsgesetze.
3. Als Privatkunde erhalten Sie Informationen zu umweltfreundlichen Entsorgungsmöglichkeiten über den Händler, bei dem das Produkt erworben wurde, oder über die entsprechenden regionalen Behörden.

HERSTELLERERKLÄRUNGEN

Herstellergarantie & Haftungsbeschränkung

Adam Hall GmbH, Adam-Hall-Str. 1, D-61267 Neu Anspach /

E-Mail Info@adamhall.com / +49 (0)6081 / 9419-0

Unsere aktuellen Garantiebedingungen und Haftungsbeschränkung finden Sie unter:

https://cdn-shop.adamhall.com/media/pdf/Manufacturers-Declarations-CAMEO_DE_EN_ES_FR.pdf

Im Servicefall wenden Sie sich an Ihren Vertriebspartner.

CE-Konformität

Hiermit erklärt die Adam Hall GmbH, dass dieses Produkt folgender Richtlinie entspricht (soweit zutreffend):

Niederspannungsrichtlinie (2014/35/EU)

EMV-Richtlinie (2014/30/EU)

RoHS-Richtlinie

Funkanlagenrichtlinie

CE-Konformitätserklärung

Konformitätserklärungen für Produkte, die der LVD, EMC, RoHS-Richtlinie unterliegen, können unter info@adamhall.com angefragt werden.

Konformitätserklärungen für Produkte, die der RED-Richtlinie unterliegen, können unter www.adamhall.com/compliance/ heruntergeladen werden.

Druckfehler und Irrtümer, sowie technische oder sonstige Änderungen sind vorbehalten!

VOUS AVEZ FAIT LE BON CHOIX !

Cet appareil a été développé et fabriqué selon les normes de qualité les plus élevées afin de garantir de nombreuses années de fonctionnement sans problème. Veuillez lire attentivement ce manuel d'utilisation afin de pouvoir utiliser rapidement et de manière optimale votre nouveau produit Cameo Light. De plus amples informations sur Cameo Light sont disponibles sur notre site web **CAMEOLIGHT.COM**

INFORMATIONS SUR CE MANUEL D'UTILISATION

- Lisez attentivement les consignes de sécurité et l'ensemble du manuel avant d'utiliser l'appareil.
- Respectez les avertissements figurant sur l'appareil et dans le manuel d'utilisation.
- Gardez toujours le manuel d'utilisation à portée de main.
- Si vous vendez ou transmettez l'appareil, il est important d'inclure également ce manuel d'utilisation, car il fait partie intégrante du produit.

UTILISATION PRÉVUE

Ce produit est un appareil pour extérieur destiné à une installation fixe.

Cet appareil est exclusivement destiné aux utilisateurs professionnels et ne convient pas aux particuliers ou aux tiers.

L'utilisation du produit en dehors des données techniques et des conditions d'utilisation spécifiées, ainsi qu'une installation incorrecte, sont considérées comme inappropriées.

Ce produit n'est pas conçu pour fonctionner sous l'eau, quelle que soit la classification IP.

Toute responsabilité relative aux dommages et aux dégâts causés par des tiers aux personnes et aux biens suite à une utilisation inappropriée est exclue.

Le produit ne convient pas :

- À une utilisation par des personnes (notamment les enfants) ayant des capacités physiques, sensorielles ou mentales limitées ou un manque d'expérience et de connaissances.
- Aux enfants (les enfants doivent être informés qu'ils ne doivent pas jouer avec l'appareil).

EXPLICATION DES TERMES ET PICTOGRAMMES

1. **DANGER** : Le mot DANGER, éventuellement associé à un pictogramme, indique des situations ou des conditions immédiatement dangereuses pour la vie et l'intégrité physique.
2. **AVERTISSEMENT** : Le mot AVERTISSEMENT, parfois utilisé en combinaison avec un pictogramme, fait référence à des situations potentiellement dangereuses ou pouvant présenter un risque pour la vie ou l'intégrité physique.
3. **MISE EN GARDE** : Le terme MISE EN GARDE, éventuellement associé à un pictogramme, est utilisé pour indiquer des situations ou des conditions pouvant entraîner des blessures.
4. **ATTENTION** : Le mot ATTENTION, éventuellement associé à un pictogramme, fait référence à des situations ou à des conditions qui peuvent entraîner des dommages matériels et/ou environnementaux.



Ce pictogramme identifie les dangers qui peuvent causer un choc électrique.



Ce pictogramme identifie les zones ou les situations dangereuses.



Ce pictogramme indique les dangers occasionnés par les surfaces portées à haute température.



Ce pictogramme indique qu'il faut éviter de regarder ou de fixer la source lumineuse.



Ce pictogramme indique que l'appareil ne contient aucune pièce remplaçable par l'utilisateur.



Ce pictogramme indique des informations supplémentaires concernant le fonctionnement du produit.

CONSIGNES DE SÉCURITÉ



DANGER :

1. N'ouvrez pas l'appareil et n'effectuez aucune modification.
2. Si votre appareil ne fonctionne plus correctement, si des liquides ou des objets ont pénétré à l'intérieur ou s'il a été endommagé de toute autre manière, éteignez-le immédiatement et débranchez-le du secteur. Cet appareil ne peut être réparé que par des spécialistes agréés.
3. Pour les appareils de la classe de protection 1, le conducteur de protection (mise à la terre) doit être connecté correctement. Ne coupez jamais le conducteur de protection. Les appareils de classe de protection 2 ne disposent pas d'un conducteur de protection.
4. Assurez-vous que les câbles sous tension ne sont pas tordus, pincés ou endommagés mécaniquement.
5. Ne contournez jamais le fusible de l'appareil.



AVERTISSEMENT :

1. L'appareil ne doit pas être utilisé s'il présente des signes évidents de dommages.
2. L'appareil doit être installé uniquement alors qu'il se trouve hors tension.
3. Si le câble d'alimentation de l'appareil est endommagé, n'utilisez pas l'appareil.
4. Les cordons secteur captifs ne peuvent être remplacés que par une personne qualifiée.

**ATTENTION :**

1. Ne mettez pas immédiatement l'appareil en service s'il a été exposé à d'importantes variations de température (par exemple, juste après le transport). L'humidité et la condensation internes peuvent endommager l'appareil. Ne mettez l'appareil en marche que lorsqu'il a atteint la température ambiante.
2. Assurez-vous que la tension et la fréquence du secteur correspondent aux valeurs indiquées sur l'appareil. Si l'appareil dispose d'un sélecteur de tension, ne connectez pas l'appareil avant de l'avoir réglé correctement. N'utilisez que des câbles secteur adaptés.
3. Pour déconnecter l'appareil du réseau sur tous les contacts, il ne suffit pas d'appuyer sur l'interrupteur marche/arrêt de l'appareil.
4. Assurez-vous que le fusible installé correspond au type imprimé sur l'appareil.
5. Assurez-vous que des mesures appropriées ont été prises contre les surtensions (par exemple, la foudre).
6. Respectez l'intensité de sortie maximale spécifiée sur les appareils pourvus d'un renvoi secteur (Power Out). Vérifiez que la consommation totale de tous les appareils connectés ne dépasse pas la valeur indiquée.
7. Remplacez les câbles secteur enfichables uniquement par des câbles d'origine.

**DANGER :**

1. Danger d'asphyxie/étouffement ! Les sacs en plastique et les petites pièces doivent être conservés hors de portée des personnes (y compris les enfants) aux capacités physiques, sensorielles ou intellectuelles réduites.
2. Danger en cas de chute de l'appareil ! Vérifiez que l'appareil est correctement installé et ne peut pas tomber. Utilisez uniquement des supports ou des fixations appropriés (en particulier pour les installations fixes). Vérifiez que les accessoires sont correctement installés et fixés. Veillez à ce que les règles de sécurité applicables soient respectées.

**AVVERTISSEMENT :**

1. N'utilisez l'appareil que conformément à l'usage prévu.
2. N'utilisez avec l'appareil que des accessoires recommandés et prévus par le fabricant.
3. Lors de l'installation, respectez les règles de sécurité en vigueur dans votre pays.
4. Après avoir connecté l'appareil, vérifiez tous les passages de câbles afin d'éviter tout dommage ou accident, par exemple en cas de risque de trébuchement.
5. Respectez toujours la distance minimale spécifiée par rapport aux matériaux inflammables ordinaires. Sauf mention explicite, la distance minimale est de 0,3 m.
6. Respectez toujours la distance minimale par rapport à la surface éclairée indiquée sur l'appareil.



MISE EN GARDE :

1. Les composants mobiles tels que les supports de montage ou d'autres composants mobiles peuvent se coincer.
2. Dans le cas d'appareils comportant des composants motorisés, il existe un risque de blessure dû au mouvement de l'appareil. Un mouvement brusque de l'appareil peut provoquer des réactions de choc.
3. La surface du boîtier de l'appareil peut devenir très chaude en cours de fonctionnement normal. Veillez à ce qu'il ne soit pas possible de toucher accidentellement le boîtier. Laissez toujours l'appareil refroidir suffisamment avant de le déplacer, d'effectuer des travaux d'entretien, de le recharger, etc.



ATTENTION :

1. N'installez pas et ne faites pas fonctionner l'appareil à proximité de radiateurs, de bouches de chaleur, de poêles ou d'autres sources de chaleur. Veillez toujours à ce que l'appareil soit installé de manière à ce qu'il soit suffisamment refroidi et ne puisse pas surchauffer.
2. Ne placez pas de flammes nues, par exemple des bougies allumées, à proximité de l'appareil.
3. Les ouvertures de ventilation ne doivent pas être couvertes et les ventilateurs ne doivent pas être bloqués.
4. Pour le transport, utilisez l'emballage d'origine ou l'emballage fourni par le fabricant.
5. Évitez les chocs ou les impacts sur l'appareil.
6. Respectez la classe de protection IP ainsi que les conditions ambiantes telles que la température et l'humidité spécifiées dans les caractéristiques.
7. Les appareils sont susceptibles d'améliorations en permanence. En cas d'informations divergentes sur les conditions de fonctionnement, les performances ou d'autres propriétés de l'appareil entre le manuel d'utilisation et l'étiquetage de l'appareil, les informations figurant sur l'appareil sont toujours prioritaires.
8. L'appareil n'est pas adapté aux climats tropicaux ni à un fonctionnement à plus de 2000 m au-dessus du niveau de la mer.
9. Sauf indication expresse, l'appareil ne convient pas à un fonctionnement en milieu marin.



ATTENTION !

INFORMATIONS IMPORTANTES AU SUJET DES PRODUITS POUR ÉCLAIRAGE

1. Ne regardez jamais directement le faisceau lumineux, même pendant un court instant.
2. Ne regardez jamais le faisceau lumineux à l'aide de dispositifs optiques tels qu'une loupe.
3. Les effets stroboscopiques peuvent provoquer des crises d'épilepsie chez les personnes sensibles.
4. Ces appareils utilisent des sources lumineuses installées de façon permanente. Elles ne peuvent pas être remplacées par l'utilisateur. En cas de panne, veuillez contacter votre partenaire de distribution.





NOTES À PROPOS DES APPAREILS POUR INSTALLATION EN EXTÉRIEUR

1. Les appareils destinés aux applications d'installation fixe sont conçus pour fonctionner sans interruption.
2. Les appareils destinés à une utilisation en extérieur sont peu sensibles aux conditions atmosphériques. Toutefois, en fonction de la conception, les joints installés peuvent être fabriqués dans des matériaux qui se détériorent avec le temps. Ils doivent être vérifiés régulièrement et remplacés si nécessaire.
3. Le bon état des pièces du boîtier et des connexions doit être vérifié régulièrement.
4. Les surfaces et les pièces en plastique peuvent également s'altérer dans les appareils pour installation en extérieur, par exemple sous l'effet des rayons UV. Cela ne nuit généralement pas à un bon fonctionnement.
5. Un revêtement de surface endommagé peut dégrader la protection anti-corrosion de l'appareil. Les revêtements de surface endommagés (par exemple les rayures) doivent être rapidement réparés à l'aide de mesures appropriées.
6. La liberté de mouvement des raccords vissés peut être altérée (par exemple par l'oxydation ou les impuretés). Dans ce cas, des mesures appropriées doivent être mises en œuvre pour le desserrement.
7. Sauf mention contraire explicite sur l'appareil ou dans les données techniques, les appareils sont prévus pour des hauteurs d'installation inférieures à 5 m.

CONTENU DU CARTON

Sortez le produit du carton et retirez tous les matériaux d'emballage.

Veuillez vérifier l'intégralité et l'intégrité de la livraison et informer votre partenaire de distribution immédiatement après l'achat si la livraison n'est pas complète ou si elle est endommagée.

Le carton d'emballage du produit CLDL50 contient les éléments suivants :

- ▶ 1 × Barre LED DL 50
- ▶ 2 × Supports de montage (pré-assemblés)
- ▶ Informations sur la sécurité et la conformité (manuel de l'utilisateur à télécharger via le code QR)

Le carton d'emballage du produit CLDL100 contient les éléments suivants :

- ▶ 1 × Barre LED DL 100
- ▶ 2 × Supports de montage (pré-assemblés)
- ▶ Informations sur la sécurité et la conformité (manuel de l'utilisateur à télécharger via le code QR)

INTRODUCTION

Barre LED Dura Line IP67 pour installation en extérieur

CLDL50 avec 14 LED 4 W RGBW "4 en 1"

CLDL100 avec 28 LED 4 W RGBW "4 en 1"

FONCTIONS DE CONTRÔLE DISPONIBLES :

CLDL50

- 1 canal, 2 canaux preset, 2 canaux CCT, 3 canaux RGB, 4 canaux RGBW, 6 canaux direct, 10 canaux accès complet, 8 canaux pixels et 11 canaux pixels + contrôle DMX
- RDM
- Contrôle par télécommande CL UNICON (disponible en option)
- Modes maître/esclave
- Fonctions autonomes

CLDL100

- 1 canal, 2 canaux preset, 2 canaux CCT, 3 canaux RGB, 4 canaux RGBW, 6 canaux direct, 10 canaux accès complet, 16 canaux pixels et 19 canaux pixels + contrôle DMX
- RDM
- Contrôle par télécommande CL UNICON (disponible en option)
- Modes maître/esclave
- Fonctions autonomes

POINTS FORTS :

- Classe de protection IP67
- Résistance aux chocs IK08.
- Refroidissement par convection
- Tension de fonctionnement : 100 à 277 V

Le boîtier de connexion hybride CLDLCONNECTIONBOX, disponible en option, est nécessaire pour alimenter les barres LED en signal et en électricité.

Les barres sont compatibles avec le protocole RDM (Remote Device Management). Ce protocole de gestion à distance des appareils permet d'interroger leur état et de les configurer via un contrôleur compatible RDM, tel que le Cameo UNICON, disponible en option (référence CLIREMOTE). Le Cameo UNICON permet également d'accéder à l'ensemble des menus de la barre LED.

CONNEXIONS

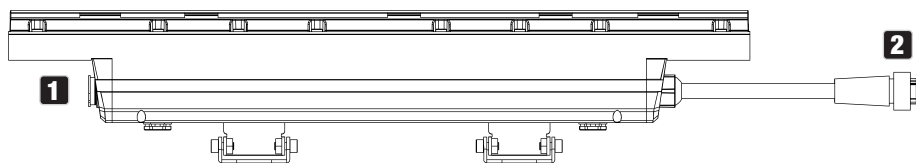

- Les modèles DL 50 et DL 100 possèdent des connexions identiques. Un assemblage mixte est donc possible. -

1 INPUT

Connecteur hybride avec fiche spéciale, contrôle DMX + alimentation de la barre LED. Le boîtier de connexion hybride CLDLCONNECTIONBOX, disponible en option, est nécessaire pour fournir aux barres le signal de contrôle et l'alimentation.

2 OUTPUT

Câble de connexion avec fiche spéciale IP68 pour relayer le signal de contrôle DMX et alimenter d'autres barres DL 50 ou DL 100. Si vous n'utilisez pas cette fiche, protégez-la avec l'embout CLDLALTCABLEEND, disponible en option.

ÉLÉMENT DE COMPENSATION DE LA PRESSION

L'élément de compensation de la pression, destiné à éviter toute condensation à l'intérieur du boîtier, se trouve à l'arrière de la barre LED. Pour assurer son bon fonctionnement, cet élément doit être protégé de la saleté.

BOÎTIER DE CONNEXION CLDLCONNECTIONBOX (disponible en option)



AVERTISSEMENT :

À la sortie d'usine, les câbles pour les entrées DMX IN et POWER IN ne sont pas fournis avec les fiches. Le câblage du boîtier de raccordement nécessite des connaissances spécialisées et ne peut être effectué que par des personnes spécialement formées. Si vous ne possédez pas ces qualifications, n'essayez pas d'effectuer ce câblage vous-même. Adressez-vous plutôt à un professionnel qualifié.

Avant de procéder au câblage du boîtier de connexion, assurez-vous que l'alimentation électrique prévue pour le branchement n'est pas sous tension.

Les connexions doivent avoir au moins un indice d'étanchéité IP67.

Le fabricant n'accepte aucune responsabilité pour les dommages matériels ou corporels causés par une manipulation incorrecte.

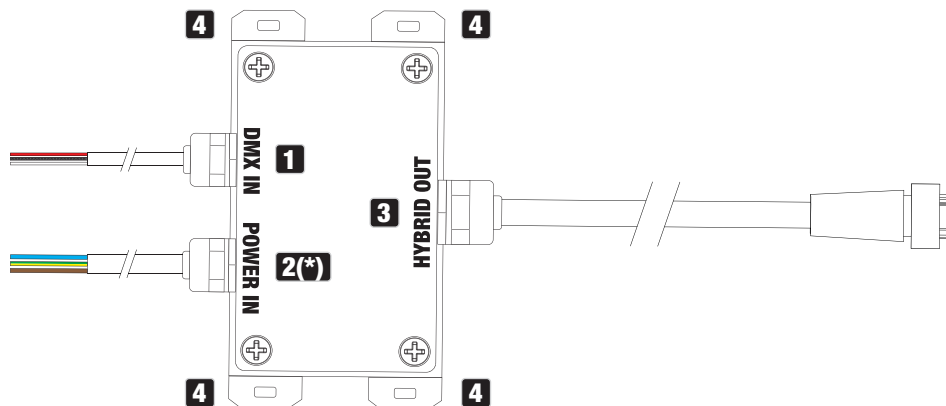

1 DMX IN

Câble permettant de contrôler la barre LED et de relayer le signal de commande. Le boîtier de connexion est livré sans fiche.

Affectation :

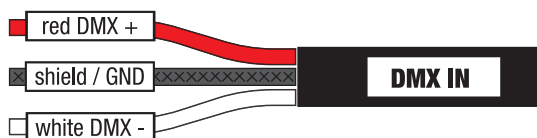

DMX IN	
Rouge	DMX +
Bouclier (isolation par gaine thermorétractable)	Shield / GRD
Blanc	DMX -



DMX IN : Le blindage est reconnaissable à l'isolation de la tresse à l'aide d'une gaine thermorétractable.

2 POWER IN

Câble fixe pour alimentation du boîtier de connexion. Le boîtier de connexion est livré sans fiche secteur.

Affectation :

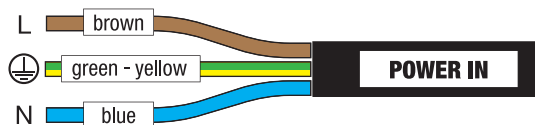

POWER IN	
Marron	Phase (L)
Vert et jaune	Conducteur de protection (⊕)
Bleu	Conducteur neutre (N)

2* POWER IN – US

Câble fixe pour alimentation du boîtier de connexion. Le boîtier de connexion est livré sans fiche secteur.

Affectation :

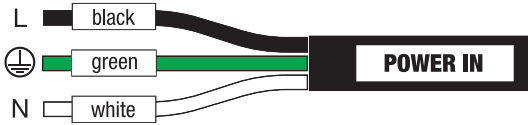

POWER IN - US

Black	Live (L)
Green	Protective earth ()
Blau	Neutral (N)

3 SORTIE HYBRID OUT

Câble de connexion hybride avec fiche spéciale IP68, pour renvoyer le signal de contrôle DMX et alimenter d'autres barres DL 50 ou DL 100. Assurez-vous que la consommation totale de toutes les barres connectées ne dépasse pas la valeur indiquée sur l'appareil en ampères (A). Si vous n'utilisez pas cette fiche, protégez-la avec l'embout CLDLALTWCABLEEND, disponible en option.

Branchement de la fiche :

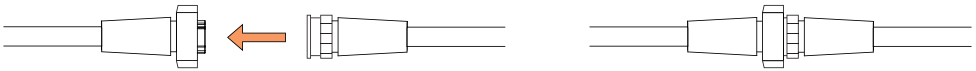

Débranchement de la fiche :

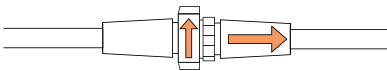

4 TROUS DE MONTAGE

Le boîtier de connexion possède quatre trous de fixation pour une installation permanente.

EXEMPLE DE CÂBLAGE

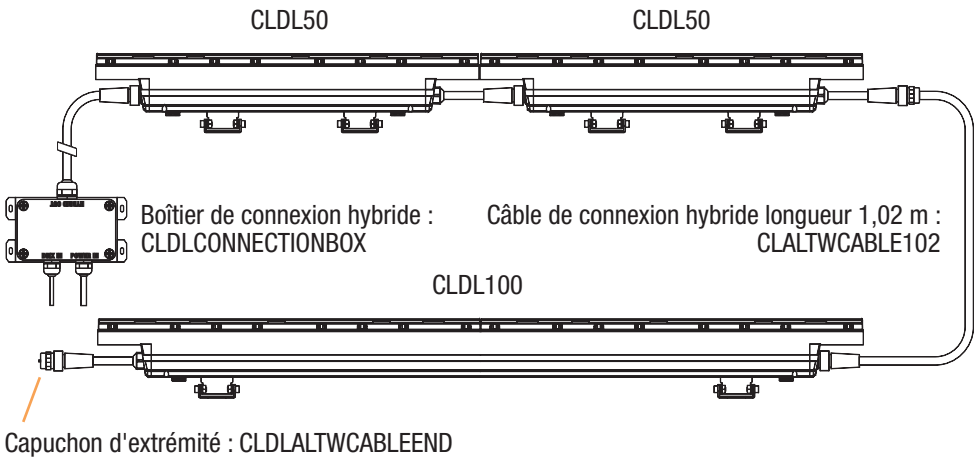

UTILISATION AVEC TÉLÉCOMMANDE CAMEO UNICON (disponible en option)

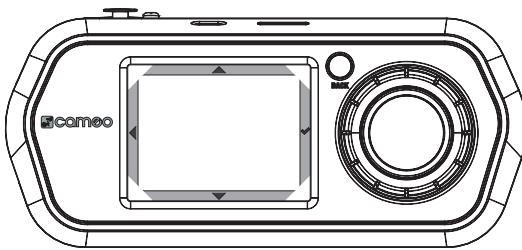

Display		Encoder + BACK
▲	Valeur +	↻
▼	Valeur -	↻
◀	Retour	BACK
✓	Confirmer	Encoder

Après avoir allumé la télécommande UNICON (appuyez brièvement sur BACK pour l'allumer), le message "Update, Please Wait" (à des fins de service uniquement) s'affiche brièvement à l'écran, puis le menu principal apparaît. Connectez la télécommande distant à un ou plusieurs appareils RDM à l'aide de câbles DMX ou de câbles réseau.

Sélectionnez l'élément de menu **RDM/Fixture** à l'aide de l'encodeur rotatif ou en appuyant sur les symboles fléchés ▲ ou ▼ à l'écran et confirmez la sélection en appuyant sur l'encodeur rotatif ou sur la coche ✓ à l'écran. Une liste de tous les appareils RDM connectés s'affiche alors (dans l'exemple, DURA LINE 50/DURA LINE 50, DURA LINE 100/DURA LINE 100). La première partie du texte de l'appareil RDM affiché indique le modèle de l'appareil, la deuxième partie après "/" est la désignation qui peut être adaptée dans le point de menu **Label** pour faciliter son identification). Sélectionnez le modèle souhaité et confirmez la sélection (dans l'exemple, DURA LINE 50/DURA LINE 50).

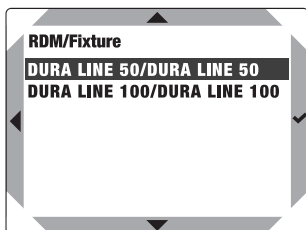
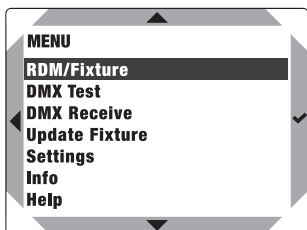

Toutes les informations et options de configuration de la barre qui peuvent être récupérées et modifiées via RDM sont maintenant affichées.

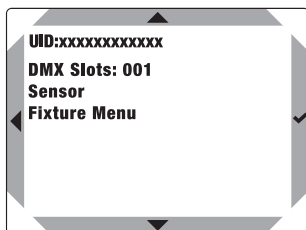
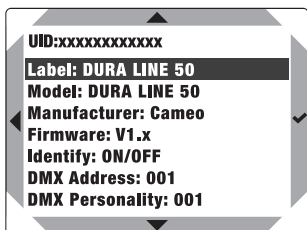

Liste des informations et des options de configuration avec explications :

UID:	Numéro d'identification individuel et non modifiable de l'appareil RDM sélectionné (identificateur unique)	
Label:	Étiquette (label) de l'appareil RDM, réglable individuellement	
Model:	Modèle de l'appareil	
Manufacturer:	Fabricant de l'appareil	
Firmware:	Version de firmware de l'appareil	
Identify:	ON	La barre LED sélectionnée clignote environ 1 fois par seconde
	OFF	Clignotement désactivé
DMX Address:	Adresse de départ DMX actuelle (modifiable dans l'élément de menu)	
DMX Personality:	Mode DMX en cours (modifiable dans l'option de menu)	
DMX Slots:	Nombre de canaux dans le mode DMX actuel	
Sensor	Température de la LED (appuyez sur ✓ pour afficher)	
Fixture Menu	Menu spécifique à chaque appareil Cameo pour modification des réglages (Voir MENU DE L'APPAREIL (Menu Fixture))	

Label

Dans le menu "RDM/Fixture", sélectionnez **Label** et confirmez la sélection pour attribuer un nom individuel à votre appareil RDM.

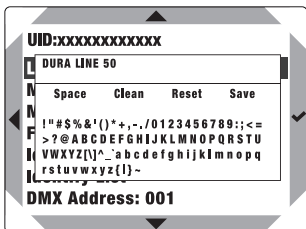

Sélection d'un caractère :	Appuyez sur ▲ ou ▼ ou tournez l'encodeur
Suppression de tous les caractères :	Reset
Insérer un espace :	Space
Annuler l'entrée :	Clean
Enregistrer le nom :	Save
Confirmation de la commande ou du caractère et sélection de la position suivante :	Appuyez sur ✓ ou sur l'encodeur

MENU DE L'APPAREIL (Menu FIXTURE) :

Pour entrer dans le menu de la barre, sélectionnez **Fixture Menu** et confirmez la sélection.

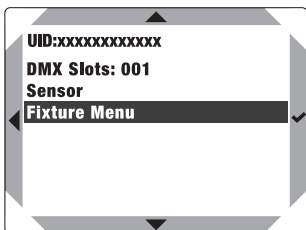

Naviguer dans le menu de l'appareil :

Sélectionnez l'élément de menu souhaité avec ▲ ou ▼, ou en tournant l'encodeur ; confirmez avec ✓ ou en appuyant sur l'encodeur. Revenez en arrière avec ◀ ou BACK.

Sélectionnez la valeur ou l'état avec ▲ ou ▼, ou en tournant l'encodeur ; confirmez avec ✓ ou en appuyant sur l'encodeur. Revenez en arrière avec ◀ ou BACK.

RÉGLAGE DE L'ADRESSE DE DÉPART DMX (DMX Address)

Sélectionnez **DMX Address**, confirmez la sélection, réglez l'adresse DMX souhaitée et confirmez la saisie.

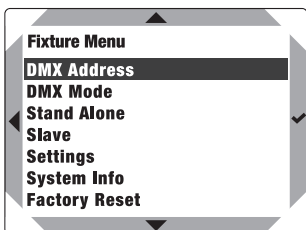

SÉLECTION DU MODE DE FONCTIONNEMENT DMX (DMX Mode)

Sélectionnez **DMX Mode**, confirmez la sélection, puis sélectionnez le mode de fonctionnement DMX désiré et confirmez la sélection.

DL 50

DL 100

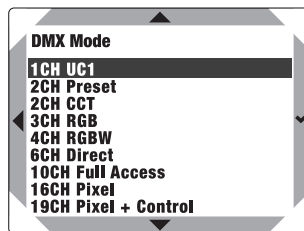
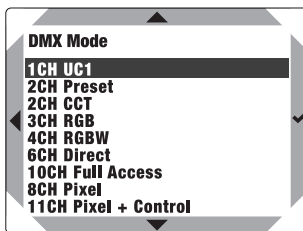
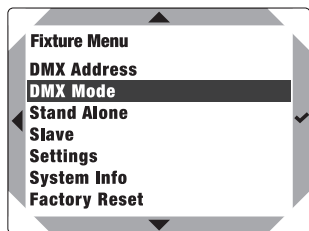

MODE DE FONCTIONNEMENT AUTONOME DIRECT LED (Direct LED)

Comme avec la télécommande DMX, le mode de fonctionnement "Stand Alone" permet de régler les valeurs de gradation et RGBW directement sur l'appareil, avec des valeurs comprises entre 0 et 255. Il est ainsi possible de créer une scène spécifique sans utiliser de contrôleur DMX externe.

Sélectionnez **Stand Alone**, confirmez la sélection, puis sélectionnez **Direct LED** et confirmez à nouveau. Sélectionnez ensuite l'élément de menu que vous souhaitez modifier et confirmez la sélection. Réglez la valeur souhaitée dans l'élément de menu sélectionné et confirmez votre entrée.

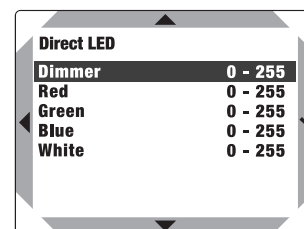
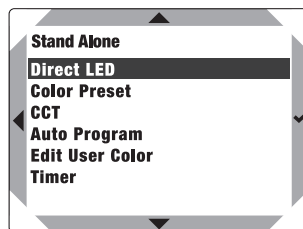
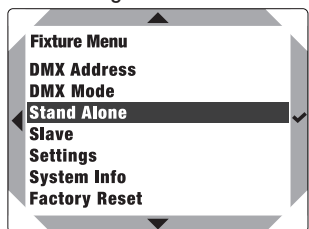

MODE DE FONCTIONNEMENT AUTONOME PRÉRÉGLAGE DE COULEUR (Color Preset)

15 couleurs préréglées et 4 couleurs personnelles (User Color 1 - 4) sont disponibles dans ce préréglage.

Sélectionnez **Stand Alone**, confirmez la sélection, puis sélectionnez **Color Preset**, confirmez, sélectionnez **Preset** ou **User Color** et confirmez à nouveau. Sélectionnez maintenant la couleur désirée, puis confirmez votre sélection. Réglez la luminosité pour tous les préréglages dans l'élément de menu **Dimmer**.

Les couleurs personnelles "User Color 1-4" sont créées dans l'élément de menu **Edit User Color** du menu **Stand Alone**.

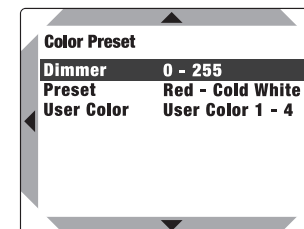
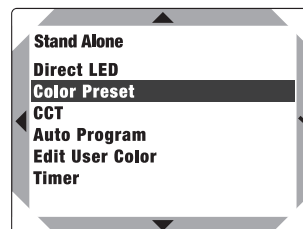
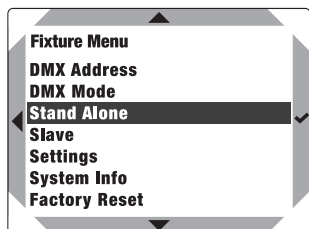

MODE AUTONOME CCT (Correlated Color Temperature)

Le mode autonome "CCT" vous permet de régler la température de couleur par incréments de 100 K, de 1 800 K à 6 500 K, ainsi que la teinte (Tint) et la luminosité (Dimmer).

Sélectionnez **Stand Alone**, confirmez la sélection, puis sélectionnez **CCT** et confirmez à nouveau. Sélectionnez ensuite l'élément de menu que vous souhaitez modifier et confirmez la sélection. Réglez la valeur désirée puis confirmez votre entrée.

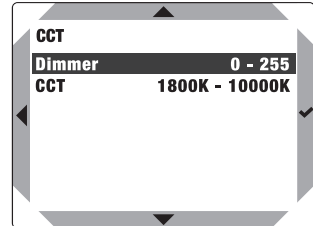
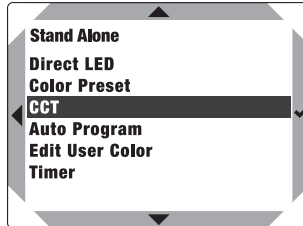
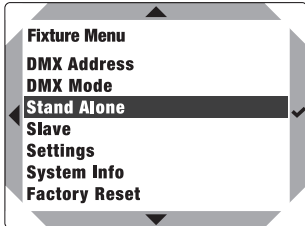

MODE AUTONOME AUTO (Auto Program)

Les six programmes automatiques disponibles comprennent chacun des séquences de changement de couleur non modifiables. La luminosité (Dimmer) et la vitesse de défilement (Speed) sont réglables séparément dans chaque programme.

Sélectionnez **Stand Alone**, confirmez la sélection, puis sélectionnez **Auto** et confirmez à nouveau. Sélectionnez ensuite **Auto Program**, **Dimmer** ou **Speed** dans le sous-menu, confirmez, sélectionnez le programme souhaité puis réglez la luminosité et la vitesse de défilement selon vos besoins. Confirmez toutes les entrées.

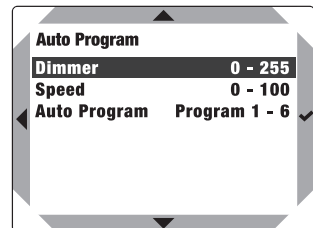
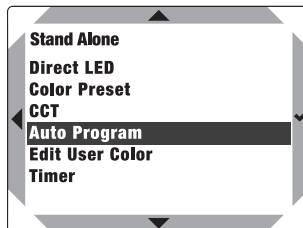
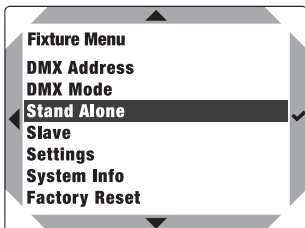

MODIFIER LA COULEUR UTILISATEUR EN MODE AUTONOME (Edit User Color)

L'élément de menu "Edit User Color" permet d'enregistrer la luminosité et un mélange de couleurs R, V, B et W directement dans l'appareil, sous forme de quatre préréglages de couleurs individuels.

Sélectionnez **Stand Alone**, confirmez la sélection, puis sélectionnez **Edit User Color** et confirmez à nouveau. Sélectionnez le préréglage souhaité (Color 1 - Color 4) et confirmez la sélection. Sélectionnez ensuite l'élément de menu que vous souhaitez modifier et confirmez la sélection. Réglez la valeur souhaitée de 0 à 255 et confirmez à nouveau.

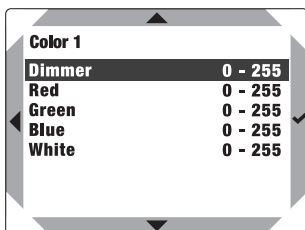
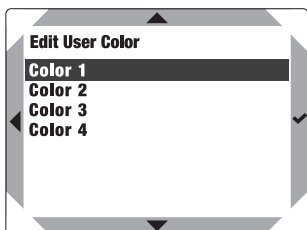
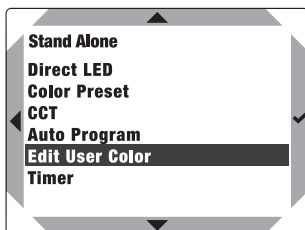
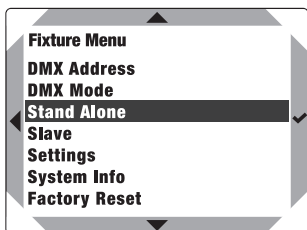

FONCTION MINUTERIE (Timer)

La fonction de minuterie permet de gérer les modes autonomes "Direct LED", "Color Preset", "CCT" de manière contrôlée dans le temps : la durée d'allumage (Fade In) peut être réglée de 0 à 60 minutes, la durée d'illumination (Dwell Time) de 1 à 24 heures et la durée d'extinction (Fade Out) de 0 à 60 minutes. Une fois la fonction Timer activée, la minuterie sera mise en œuvre lors du prochain démarrage du système.

Sélectionnez **Stand Alone**, confirmez la sélection, puis sélectionnez **Timer** et confirmez à nouveau. Dans **Timer**, sélectionnez **On** et confirmez. Pour régler les paramètres de la minuterie, sélectionnez **Fade In**, **Dwell Time** ou **Fade Out** puis confirmez. Vous pouvez alors ajuster la valeur respective comme vous le souhaitez. Confirmez toutes les entrées. Pour désactiver la fonction de minuterie, sélectionnez le réglage **Off** dans **Timer** et confirmez la saisie. Remarque : la fonction de minuterie peut être utilisée en mode maître/esclave via câble.

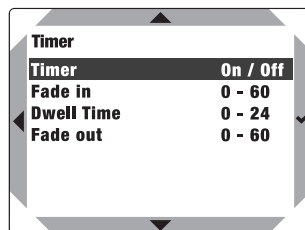
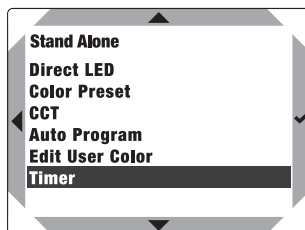
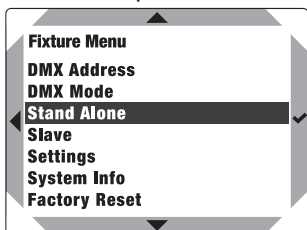

MODE ESCLAVE (Slave)

Sur l'appareil esclave, sélectionnez **Slave** dans le menu principal, confirmez la sélection, puis sélectionnez **SLAVE** et confirmez à nouveau. Connectez l'appareil esclave et l'appareil maître (même modèle, même version du logiciel) à l'aide d'un câble DMX, configurez l'appareil maître en tant que **MASTER** et activez l'un des modes de fonctionnement autonomes sur l'appareil maître. L'appareil esclave suit dès lors l'appareil maître.

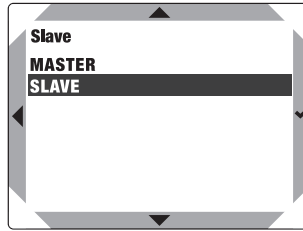
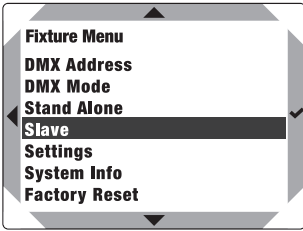

PARAMÈTRES SYSTÈME (Settings)

Sélectionnez "Settings" et confirmez.

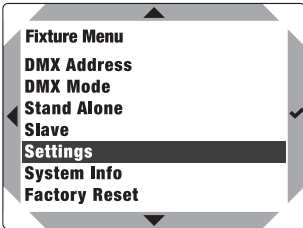

Vous accédez alors au sous-menu permettant de configurer les éléments du sous-menu, voir le tableau ci-après :

Paramètres				
Dimmer Curve	=	Courbe de gradateur	Linear	L'intensité lumineuse augmente linéairement avec la valeur DMX
			Exponential	L'intensité lumineuse varie finement pour les valeurs DMX basses, et plus grossièrement pour les valeurs DMX élevées
			Logarithmic	L'intensité lumineuse varie grossièrement pour les valeurs DMX basses et finement pour les valeurs DMX élevées
			S-Curve	L'intensité lumineuse varie finement pour les valeurs DMX basses et élevées, et plus grossièrement pour les valeurs DMX intermédiaires
Dimmer Response	=	Réponse du gradateur	LED	L'appareil réagit immédiatement aux changements de valeur DMX
			Halogen	L'appareil se comporte comme un projecteur halogène avec des changements de luminosité progressifs
PWM Frequency	=	Réglage de la fréquence PWM	650Hz / 1530Hz / 3600Hz / 12000Hz / 18900Hz / 25000Hz	

Color Calibration	=	Calibration des couleurs	RAW	R, G, B et W, avec une valeur maximale de 255
			Factory	Étalonnage d'usine des R, G, B et W (appliqué à tous les modes)
			User	Activer l'étalonnage utilisateur
			User Data	Activer l'étalonnage personnalisé des couleurs. Réglage de la luminosité entre les modes R, G, B et W avec des valeurs comprises entre 000 et 255.
Signal Fail	=	Choix du comportement en cas de défaillance du signal DMX	Hold	Maintien de la dernière commande reçue
			Last Stand Alone	Le dernier mode de fonctionnement autonome sélectionné est activé
			Fade to Black (10s)	Fondu au noir de 10 secondes
			Blackout	Active le noir (blackout)
			Full	Toutes les LED à 100 % (Plein feu)
Power Mode	=	Mode de fonctionnement	Constant	Luminosité constante sur de longues périodes
			Maximum	Luminosité maximale

SYSTEM INFORMATION (System Info)

Sélectionnez **System Info** et confirmez la sélection.

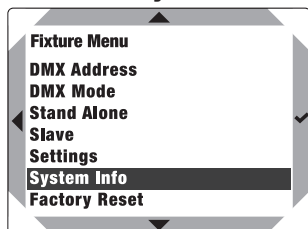

Vous accédez ainsi au sous-menu permettant d'accéder aux informations système (voir tableau) :

System Info				
Firmware	=	Version de firmware de l'appareil	V1.x.x	
Temperature	=	Affiche la température des LED	LED	xxx°C / xxx°F
			Temperature Unit	°C (= affichage en degrés Celsius) °F (= affichage en degrés Fahrenheit)
Runtime	=	Affiche la durée de fonctionnement	Total xx:xxH	Affiche la durée totale de fonctionnement en heures et minutes
			Operation xx:xxH	Durée d'utilisation en heures et minutes
			LED xx:xxH	Durée de fonctionnement de la source LED

FACTORY RESET

Pour réinitialiser les paramètres d'usine du projecteur, sélectionnez **Factory Reset** et confirmez. Lancez le processus de réinitialisation en validant **Reset ?**. Pour annuler l'opération, appuyez sur BACK.

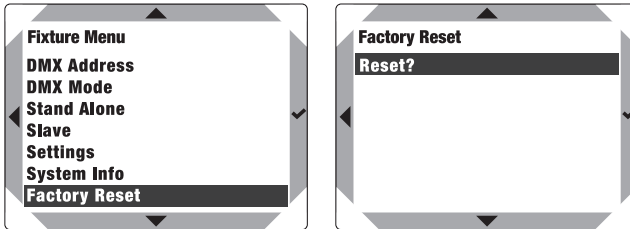

INSTALLATION



DANGER : Le montage au plafond nécessite une grande expérience, notamment pour calculer les valeurs limites de charge du matériel d'installation et vérifier régulièrement la sécurité de tous les matériaux d'installation et des projecteurs. Si vous ne possédez pas ces qualifications, n'essayez pas d'effectuer l'installation vous-même. Adressez-vous plutôt à un professionnel qualifié. Des appareils mal montés et mal sécurisés risquent de se détacher et de tomber. Cela peut entraîner des blessures graves, voire mortelles.

Les modèles DL 50 et DL 100 sont équipés de deux supports de montage et d'un œillet de sécurité. Utilisez les trous de fixation (A) pour le montage au mur, au plafond ou au sol. Assurez-vous que les liaisons sont bien serrées et que la barre LED ne peut pas se détacher. Desserrez les vis à six pans creux (B) pour régler la direction du faisceau, puis resserrez-les. Pour déplacer les supports dans le rail de retenue, il suffit de desserrer légèrement la vis centrale à six pans creux (C), de faire glisser le support dans la position souhaitée et de ressermer la vis. Si vous souhaitez ou devez monter la barre LED en hauteur, fixez-la avec un câble de sécurité approprié à l'œillet de sécurité (D) prévu à cet effet.

Les supports et l'œillet de sécurité peuvent également être montés de l'autre côté de l'appareil. Pour ce faire, desserrez les vis d'arrêt (E) à l'extrémité du rail et les vis centrales à six pans creux (C) des supports. Faites maintenant glisser les supports et le boulon à œil de sécurité hors du rail et insérez-les dans le rail de l'autre côté de l'appareil. Les deux vis d'arrêt doivent maintenant être insérées dans les filetages correspondants du rail de l'autre côté de l'appareil et vissées.

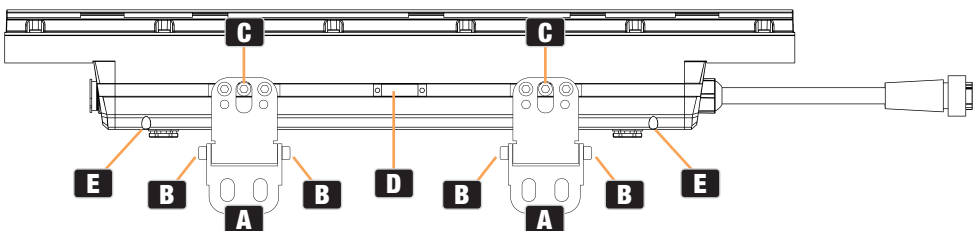

ENTRETIEN, MAINTENANCE ET RÉPARATION

Afin de garantir son bon fonctionnement à long terme, l'appareil doit être régulièrement nettoyé et, si nécessaire, passer en maintenance. Le besoin d'entretien et de maintenance dépend de l'intensité de l'utilisation et de l'environnement dans lequel l'appareil est utilisé.

Nous vous recommandons de procéder à une inspection visuelle avant chaque utilisation. En outre, nous recommandons d'effectuer toutes les mesures de maintenance applicables spécifiées ci-dessous une fois toutes les 500 heures de fonctionnement ou, en cas d'intensité d'utilisation moindre, au plus tard après un an. Les réclamations au titre de la garantie peuvent être limitées en cas de défauts résultant d'un entretien et d'une maintenance inadéquats.

ENTRETIEN (peut être effectué par l'utilisateur)



AVERTISSEMENT ! Avant d'effectuer toute opération d'entretien ou de maintenance, il faut débrancher l'alimentation électrique et, si possible, toutes les connexions de l'appareil.



À NOTER : Un entretien inadéquat peut entraîner une dégradation de l'appareil pouvant aller jusqu'à sa destruction.

1. Les surfaces du boîtier doivent être nettoyées avec un chiffon propre et humide. Veillez à éviter toute infiltration d'humidité dans l'appareil.
2. Les entrées et sorties d'air doivent être régulièrement débarrassées de la poussière et des saletés. Si vous utilisez de l'air comprimé, veillez à ne pas endommager l'appareil (dans ce cas, il faut bloquer les ventilateurs avant d'envoyer l'air comprimé).
3. Les câbles et les contacts des connecteurs doivent être nettoyés régulièrement et la poussière et la saleté doivent être éliminées.
4. De façon générale, n'utilisez aucun produit de nettoyage agressif ou substance abrasive, sous peine d'endommager la finition de surface de l'appareil.
5. Les appareils doivent être stockés dans un environnement sec et protégés de la poussière et de la saleté.
6. Toutes les lentilles accessibles ou amovibles et les ouvertures émettant de la lumière doivent être nettoyées régulièrement pour garantir un fonctionnement correct et sûr.

MAINTENANCE ET RÉPARATION (uniquement par du personnel qualifié)



DANGER : L'appareil contient des composants sous tension. Même après avoir débranché la fiche de la prise secteur, il peut subsister une tension résiduelle dans l'appareil, par exemple en raison de condensateurs chargés.



À NOTER : L'appareil ne contient pas de sous-ensembles pouvant être réparés par l'utilisateur.



À NOTER : Les travaux d'entretien et de réparation ne peuvent être effectués que par du personnel spécialisé suffisamment qualifié. En cas de doute, adressez-vous à un atelier spécialisé.



À NOTER : Les travaux de maintenance effectués de façon non conforme peuvent affecter les demandes de garantie.



À NOTER : Pour les kits ou accessoires de conversion ou d'adaptation fournis par le fabricant, il est essentiel de respecter les instructions incluses.

ACCESSOIRES EN OPTION

CLDLCONNECTIONBOX

Boîtier de connexion hybride pour le contrôle DMX et l'alimentation électrique des barres LED Dura Line

CLIREMOTE

Télécommande compatible RDM avec écran couleur tactile, connecteurs DMX et RJ45

CLDL50FULLGS

Écran anti-éblouissement pour DL 50

CLDLFILTER20

Diffuseur 20°
(2 diffuseurs sont nécessaires pour la DL 100)

CLDLALTWCABLE052

Câble de connexion hybride longueur 0,52 m

CLDS100FULLGS

Écran anti-éblouissement pour DL 100

CLDLFILTER40

Diffuseur 40°
(2 diffuseurs sont nécessaires pour la DL 100)

CLDLALTWCABLE102

Câble de connexion hybride longueur 1,02 m

CLDL50LOUVERSET

Grille pour DL 50

CLDLFILTER60

Diffuseur 60°
(2 diffuseurs sont nécessaires pour la DL 100)

CLDLALTWCABLE300

Câble de connexion hybride longueur 3,00 m

CLDL100LOUVERSET

Grille pour DL 100

CLDS60FILTER601

Diffuseur 60° x 1°
(2 diffuseurs sont nécessaires pour la DL 100)

CLDLALTWCABLE800

Câble de connexion hybride longueur 8,00 m

CLDLALTWCABLEEND

Capuchon d'extrémité de câble

MONTAGE DE L'ÉCRAN ANTI-ÉBLOUISSEMENT OPTIONNEL

L'écran anti-éblouissement s'installe selon la même procédure sur les modèles DL 50 et DL 100.

1. Montez les plaques de montage sur l'appareil (trou fraisé vers l'extérieur, 2 vis M3 chacune).
2. Montez l'écran anti-éblouissement sur la plaque de montage (1 vis M4 chacune).
3. Pour régler l'angle, appuyez simultanément sur les deux boulons de verrouillage à ressort vers le centre de l'appareil, réglez l'angle souhaité et laissez les boulons de verrouillage s'enclencher à nouveau (sept positions possibles).

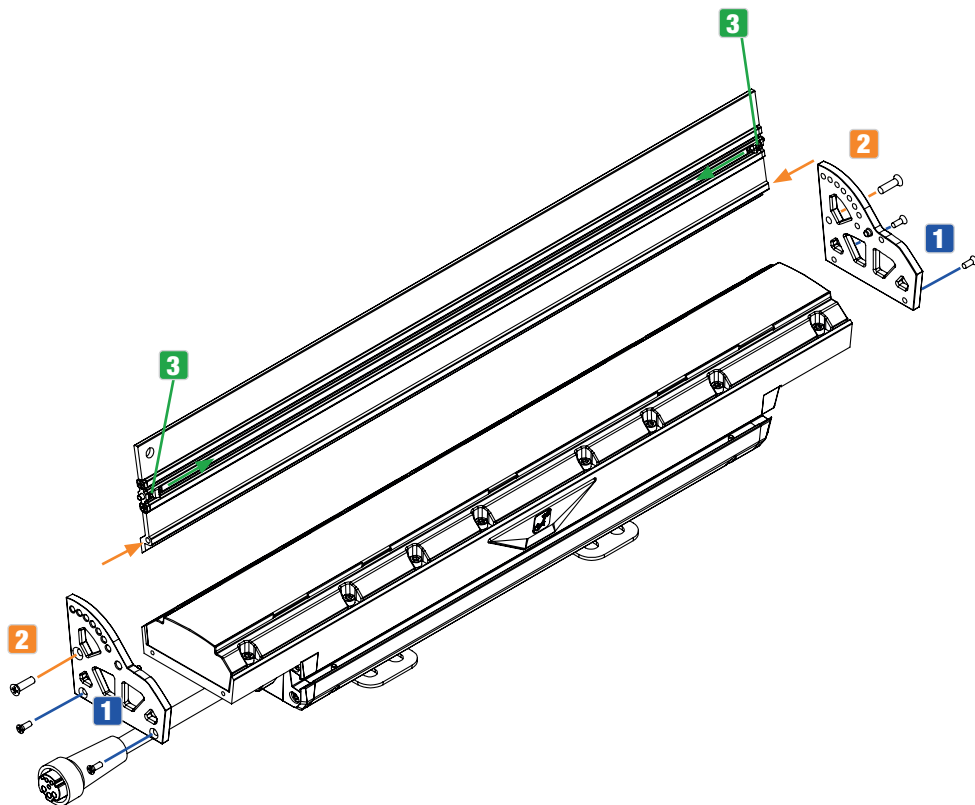

MONTAGE DE LA GRILLE OPTIONNELLE

La grille optionnelle se monte selon la même procédure sur les modèles DL 50 et DL 100 ; toutefois, sur le modèle DL 100, deux grilles sont insérées l'une à côté de l'autre.

1. Montez les plaques de montage sur l'appareil (trou fraisé vers l'extérieur, 2 vis M3 chacune).
2. DL 50 : Fixez la grille sur la barre LED et poussez-la contre la plaque de montage (principe de la rainure et de la languette). Assurez-vous que la grille et la plaque de montage s'emboîtent (tournez la grille de 180° si nécessaire).

84 2. DL 100 : Fixez la première grille sur la barre LED et poussez-la contre la plaque de montage

(principe de la rainure et de la languette). Assurez-vous que la grille et la plaque de montage s'emboîtent (tournez la grille de 180° si nécessaire). Placez ensuite la seconde grille sur l'appareil et poussez-la contre la première grille. Vérifiez que la première et la seconde grille se verrouillent (tournez la seconde grille de 180° si nécessaire).

3. Montez la seconde plaque de montage de l'autre côté de la barre LED (trou fraisé vers l'extérieur, 2 vis M3 chacun).

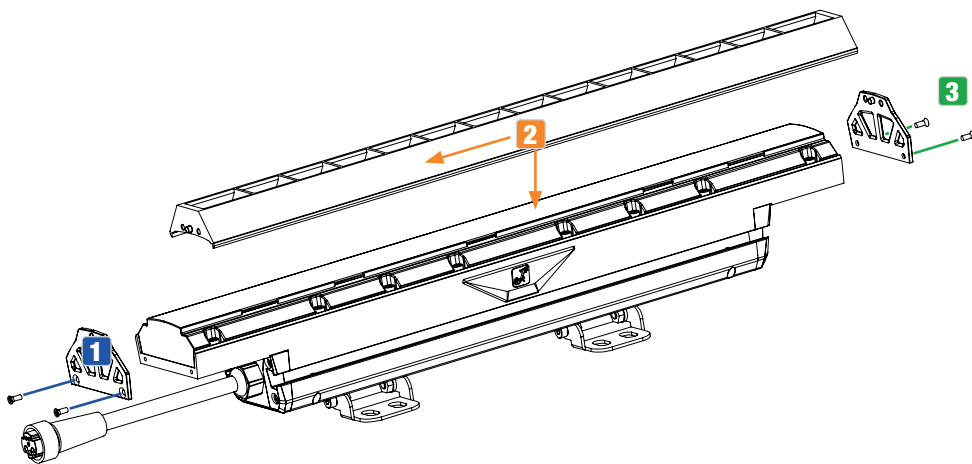

MONTAGE DU DIFFUSEUR OPTIONNEL

Le diffuseur se monte selon la même procédure sur les modèles DL 50 et DL 100 ; toutefois, sur le modèle DL 100, il faut utiliser deux diffuseurs. L'indice de protection IP67 n'est pas affecté par cette modification et reste inchangé.

1. Retirez le(s) couvercle(s) transparent(s) (DL 50 : retirez 16 vis à six pans creux du couvercle ; DL 100 : retirez 2 × 16 vis à six pans creux des couvercles).
2. DL 50 : Insérez le diffuseur dans le couvercle transparent.
2. DL 100 : Insérez un diffuseur dans chacun des couvercles transparents.
3. Remontez le(s) couvercle(s) transparent(s) sur le projecteur (serrez d'abord les vis selon un demi-couple dans l'ordre suivant : 1-2-3-4-5-6-7-8-9-10-11-12-13-14-15-16 ; voir illustration). Serrez ensuite dans l'ordre inverse, jusqu'au couple final de 7-7,5 kgf/cm.

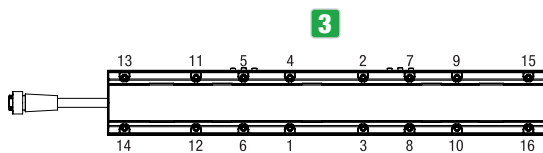
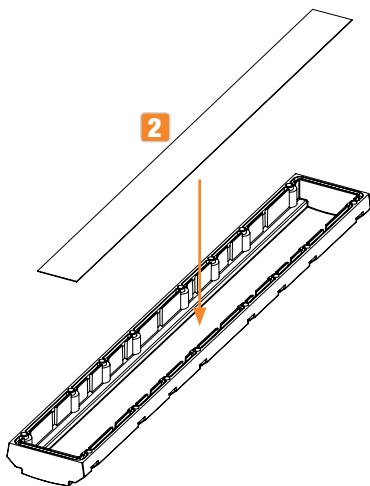
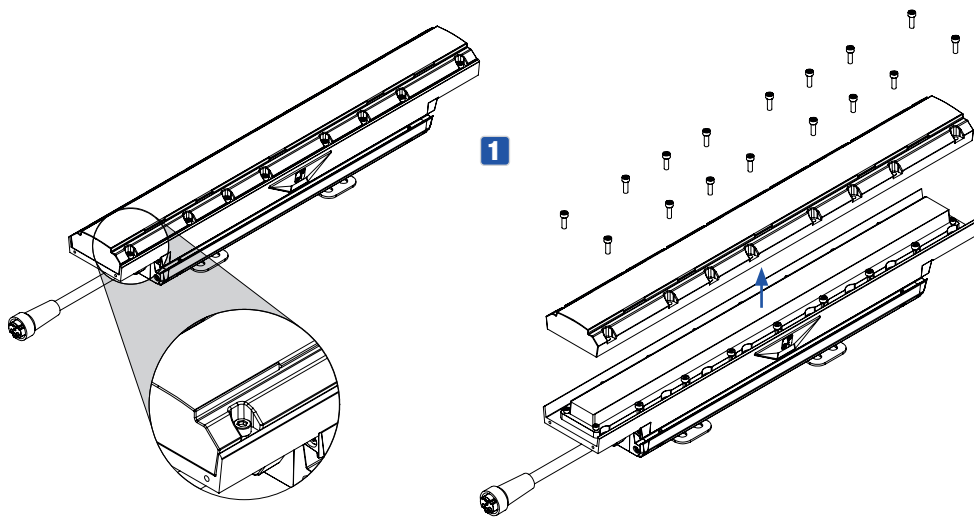

DIMENSIONS (mm)

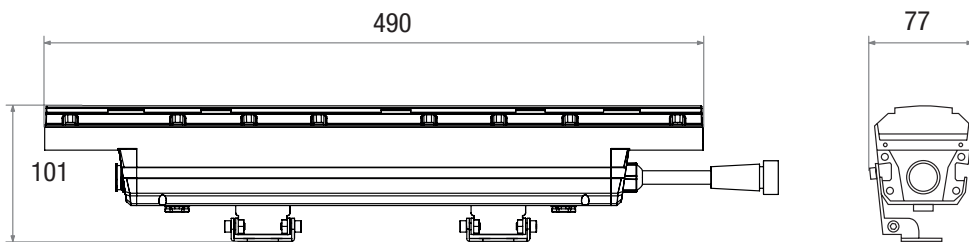

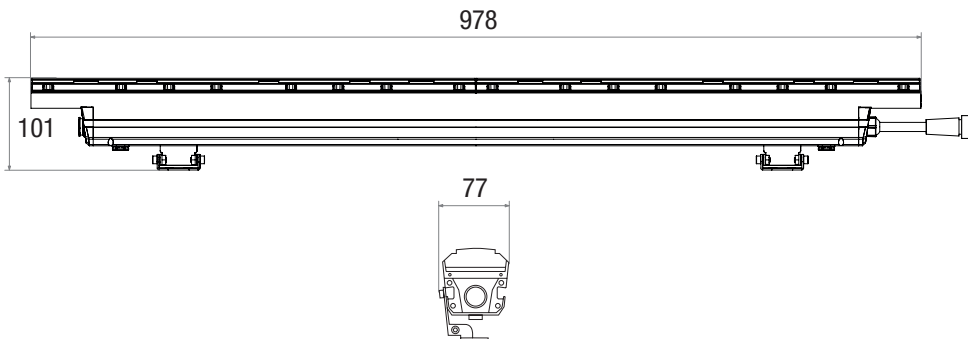

CARACTÉRISTIQUES TECHNIQUES

Référence :	CLDL50	CLDL100
Type de produit :	DURA LINE 50	DURA LINE 100
Type :	Barre LED RGBW linéaire pour installation, IP67	Barre LED RGBW linéaire pour installation, IP67
Spectre de couleurs :	RGBW	RGBW
Nombre de LED :	14	28
Type de LED :	4 en 1, COB	
Puissance de chaque LED :	4 W	4 W
Flux lumineux :	1 200 lm	2 400 lm
Fréquence de modulation de largeur d'impulsion (PWM) des LED :	650 Hz ; 1530 Hz ; 3600 Hz ; 12 kHz ; 18,9 kHz ; 25 kHz (réglable)	
Angle du faisceau :	12	
Angle de champ :	40°	
Entrée/sortie DMX :	Se connecte directement à la tension secteur et au DMX/RDM – connecteur hybride	
Fonctions DMX :	Gradateur 8 bits/16 bits, RGBW, Strobe, CCT, pré réglage des couleurs, paramètres du dispositif (PWM, étalonnage, réponse du gradateur, courbe du gradateur, enregistrement de la couleur utilisée, réinitialisation d'usine)	
Contrôle :	DMX512, RDM	

ENGLISH	Fonctions autonomes :	Direct LED, préréglage des couleurs, CCT, auto-programme, fonction minuterie	
	Contrôles :	Télécommande externe (CAMEO UNICON)	
	Tension secteur :	100 à 277 V / 50/60 Hz	
DEUTSCH	Consommation électrique :	30 W	60 W
	Courant d'appel :	34 A pendant 0,0238 ms (première alternance)	
	IRC :	>70 @ 6 000 K	
FRANCAIS	Efficacité :	40 lm/W	
	Facteur de puissance :	>0,9 / de 100 à 277 V	
	Connecteur d'alimentation :	Boîtier d'alimentation et DMX/RDM pour Duraline + connecteur hybride	
ESPAÑOL	Protection contre les surtensions (CLDLCONNECTIONBOX) :	4 kV	
	Température ambiante (en fonctionnement) :	-20°C à 45°C	
	Couleur du boîtier :	RAL 9017 Noir trafic	
POLSKI	Matériau du boîtier :	Aluminium moulé sous pression	
	Résistance à la corrosion :	C5M	
	Classe de protection :	IP67	
ITALIANO	Presse-étoupes :	IP68	
	Niveau de résistance aux chocs :	IK08	
	Refroidissement du boîtier :	Refroidissement par convection	
DMX	Durée de vie des LED :	Durée de vie minimale des LED : 50 000 heures (pour un rendement lumineux >70 %)	

Position d'utilisation :	Tous	
Hauteur d'installation maximale :	Illimitée	
Distance minimale par rapport aux matériaux inflammables ordinaires :	0,1 m	0,1 m
Distance minimale par rapport à la surface éclairée :	0,1 m	0,1 m
Dimensions du boîtier (L x H x P, avec support) :	490 mm × 101 mm × 77 mm	978 mm × 101 mm × 77 mm
Masse :	2,7 kg	5,6 kg
Accessoires (inclus) :	Support de montage à 90°	Support de montage à 90°
Accessoires (en option) :	CLIREMOTE	CLIREMOTE
	CLDL50FULLGS	CLDS100FULLGS
	CLDL50LOUVERSET	CLDL100LOUVERSET
	CLDLALTWCABLE052	CLDLALTWCABLE052
	CLDLALTWCABLE102	CLDLALTWCABLE102
	CLDLALTWCABLE300	CLDLALTWCABLE300
	CLDLALTWCABLE800	CLDLALTWCABLE800
	CLDLALTWCABLEEND	CLDLALTWCABLEEND
	CLDLCONNECTIONBOX	CLDLCONNECTIONBOX
	CLDLFILTER20	CLDLFILTER20
CLDLFILTER40	CLDLFILTER40	
CLDLFILTER60	CLDLFILTER60	
CLDLFILTER601	CLDLFILTER601	

NOTES EXPLICATIVES SUR LA CLASSE DE PROTECTION IP

1. Un indice IP décrit uniquement la protection contre les objets solides et l'eau. Il ne décrit pas la résistance générale aux intempéries, comme la protection contre les rayons UV et les influences thermiques, etc.
2. Le premier chiffre de l'indice correspond à la protection contre la poussière, les objets solides et le contact :

IP2X	Protégé contre les corps étrangers solides $\geq 12,5$ mm de diamètre
IP3X	Protégé contre les corps étrangers solides $\geq 2,5$ mm de diamètre
IP4X	Protégé contre les corps étrangers solides $\geq 1,0$ mm de diamètre
IP5X	Protégé contre la poussière en quantités dangereuses et complètement protégé contre le contact
IP6X	Étanche à la poussière et complètement protégé contre le contact

3. Le deuxième chiffre indique la protection contre l'eau :

IPX0	Pas de protection
IPX1	Protection contre les gouttes d'eau
IPX2	Protection contre les gouttes d'eau lorsque l'appareil est incliné jusqu'à 15°
IPX3	Protection contre la chute d'eau pulvérisée jusqu'à 60° par rapport à la verticale
IPX4	Protection contre les projections d'eau sur tous les côtés
IPX5	Protection contre les jets d'eau (émis par une buse) sous tous les angles
IPX6	Protection contre les jets d'eau puissants
IPX7	Protection contre l'immersion temporaire

4. En outre, certaines mesures spécifiques à l'appareil, telles que couvercles et capuchons d'étanchéité, sont nécessaires pour atteindre la classe de protection spécifiée (par exemple, placer des capuchons de protection sur les connecteurs inutilisés).



L'indice IP du produit figure dans les caractéristiques techniques et il est imprimé sur l'appareil.

NOTES EXPLICATIVES SUR L'INDICE DE RÉSISTANCE AUX CHOCs IK

L'indice de résistance aux chocs IK est une mesure de la résistance aux chocs du boîtier (dans le cas d'un appareil électrique). Il est normalisé conformément à la norme CEI EN 50102 et décrit l'énergie d'impact (en joules) que le boîtier peut supporter sans se casser.

IK00	Aucune résistance aux chocs
IK01	Résistance aux chocs jusqu'à une énergie d'impact de 0,14 J
IK02	Résistance aux chocs jusqu'à une énergie d'impact de 0,2 J
IK03	Résistance aux chocs jusqu'à une énergie d'impact de 0,35 J
IK04	Résistance aux chocs jusqu'à une énergie d'impact de 0,5 J
IK05	Résistance aux chocs jusqu'à une énergie d'impact de 0,7 J
IK06	Résistance aux chocs jusqu'à une énergie d'impact de 1,0 J
IK07	Résistance aux chocs jusqu'à une énergie d'impact de 2,0 J
IK08	Résistance aux chocs jusqu'à une énergie d'impact de 5,0 J
IK09	Résistance aux chocs jusqu'à une énergie d'impact de 10,0 J
IK10	Résistance aux chocs jusqu'à une énergie d'impact de 20,0 J
IK10	Résistance aux chocs jusqu'à une énergie d'impact de 50,0 J



L'indice de résistance aux chocs du produit est mentionné dans les caractéristiques techniques et il est sérigraphié sur l'appareil.

DISTANCE MINIMALE PAR RAPPORT À LA SURFACE ÉCLAIRÉE

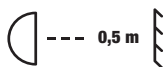

Ce pictogramme, accompagné de la distance en mètres (m), indique la distance minimale entre le projecteur et la surface éclairée. Dans cet exemple, la distance est de 0,5 m. Pour connaître la valeur applicable à cet appareil, veuillez vous référer aux spécifications techniques de ce manuel et à la sérigraphie sur l'appareil.

DISTANCE MINIMALE PAR RAPPORT AUX MATÉRIAUX INFLAMMABLES ORDINAIRES



Ce pictogramme, accompagné de la distance en mètres (m) indique la distance minimale de l'appareil par rapport aux matériaux inflammables ordinaires. Dans cet exemple, la distance est de 0,5 m. Pour connaître la valeur applicable à cet appareil, veuillez vous référer aux caractéristiques techniques dans ce manuel.

MISE AU REBUT



EMBALLAGE :

1. Les emballages peuvent être recyclés selon les méthodes d'élimination habituelles.
2. Veuillez à trier les matériaux d'emballage conformément aux lois sur la mise au rebut et aux réglementations sur le recyclage en vigueur dans votre pays.



APPAREIL :

1. Cet appareil relève de la directive européenne sur les déchets d'équipements électriques et électroniques, telle que modifiée. Directive DEEE relative aux déchets d'équipements électriques et électroniques. Les appareils en fin de vie ne font pas partie des ordures ménagères. L'appareil en fin de vie doit être éliminé par une entreprise d'élimination des déchets agréée ou un centre d'élimination dans une déchetterie municipale. Veuillez à respecter les réglementations en vigueur dans votre pays.
2. Respectez toutes les lois relatives à l'élimination des déchets en vigueur dans votre pays.
3. En tant que particulier, vous pouvez obtenir des informations sur les possibilités d'élimination respectueuse de l'environnement auprès du vendeur du produit ou des autorités régionales compétentes.

DÉCLARATIONS DU FABRICANT

Garantie et limitation de responsabilité du fabricant

Adam Hall GmbH | Adam-Hall-Str. 1 | 61267 Neu-Anspach | Allemagne

Courriel : Info@adamhall.com / +49 (0)6081 9419-0

Nos conditions de garantie et notre limitation de responsabilité actuelles peuvent être consultées en ligne à l'adresse suivante :

https://cdn-shop.adamhall.com/media/pdf/Manufacturers-Declarations-CAMEO_DE_EN_ES_FR.pdf

En cas de recours au service après-vente, veuillez contacter votre distributeur.

Conformité CE

Adam Hall GmbH confirme par la présente que ce produit est conforme aux directives suivantes (le cas échéant) :

Directive basse tension (2014/35/UE)

Directive CEM (2014/30/UE)

RoHS (2011/65/EU)

RED (2014/53/EU)

Déclaration de conformité CE

Les déclarations de conformité pour les produits soumis aux directives LVD, EMC, RoHS peuvent être demandées à info@adamhall.com

Les déclarations de conformité des produits soumis à la directive RED peuvent être téléchargées sur www.adamhall.com/compliance/

Sous réserve de fautes d'impression ou d'erreurs, ainsi que de modifications techniques ou autres.

HA TOMADO LA DECISIÓN CORRECTA.

Este aparato ha sido desarrollado y fabricado siguiendo las normas de calidad más exigentes para garantizarle muchos años de funcionamiento sin problemas. Lea atentamente este manual de usuario para poder utilizar su nuevo producto Cameo Light de forma rápida y óptima. Encontrará más información sobre Cameo Light en nuestra página web **CAMEOLIGHT.COM**

INFORMACIÓN SOBRE ESTE MANUAL DE USUARIO

- Lea atentamente las instrucciones de seguridad y todo el manual antes de utilizar el equipo.
- Respete los indicadores de advertencia que aparecen en el equipo y en las instrucciones de uso.
- Tenga siempre a mano el manual de usuario.
- Si vende o cede el aparato, es importante que incluya también este manual de usuario, ya que forma parte integrante del producto.

USO PREVISTO

¡Este producto es un equipo para ser instalado de exterior de forma permanente!

Esta luminaria está destinada exclusivamente a usuarios profesionales y no para hogares ni para otros usos.

Cualquier uso de este producto que no tenga en cuenta las características técnicas y las condiciones de funcionamiento especificadas o la instalación incorrecta se considera un uso inadecuado. Independientemente de la clasificación IP, ¡este producto no es adecuado para funcionar bajo el agua! El uso inadecuado de este producto exime de toda responsabilidad por daños personales y materiales, incluso de terceros.

El producto no es adecuado para:

- Personas (incluidos niños) con capacidades físicas, sensoriales o mentales reducidas o con falta de experiencia y conocimientos.
- Niños (los niños deben recibir instrucciones de no jugar con este dispositivo).

EXPLICACIONES DE TÉRMINOS Y SÍMBOLOS

1. **PELIGRO:** La palabra PELIGRO, posiblemente en combinación con un símbolo, indica una situación o condición inminentemente peligrosa para la vida y la integridad física.
2. **ADVERTENCIA:** La palabra ADVERTENCIA, posiblemente en combinación con un símbolo, indica una situación o condición potencialmente peligrosa para la vida y la integridad física.
3. **PRECAUCIÓN:** La palabra PRECAUCIÓN, posiblemente en combinación con un símbolo, indica situaciones o condiciones que pueden provocar lesiones.
4. **ATENCIÓN:** La palabra ATENCIÓN, posiblemente en combinación con un símbolo, indica situaciones o condiciones que pueden provocar daños a la propiedad y/o al medioambiente.



Este símbolo indica peligro de descarga eléctrica.



Este símbolo indica las zonas o situaciones peligrosas.



Este símbolo indica peligro por superficie a alta temperatura.



Este símbolo indica que debe evitarse mirar o fijar la vista en la fuente de luz.



Este símbolo indica que el equipo no contiene piezas que el usuario pueda sustituir.



Este símbolo indica información adicional sobre el funcionamiento del equipo.

INSTRUCCIONES DE SEGURIDAD



PELIGRO:

1. No abra el equipo ni intente modificarlo.
2. Si el equipo deja de funcionar correctamente, si han entrado líquidos u objetos en el interior del equipo o si este ha sufrido algún otro desperfecto, apáguelo inmediatamente y desconéctelo de la corriente eléctrica. Este equipo solo puede ser reparado por técnicos autorizados.
3. Para los equipos de la clase de protección 1, el conductor de protección debe estar conectado correctamente. No desconecte nunca el conductor de protección. Los equipos de la clase de protección 2 no tienen conductor de protección a tierra.
4. Asegúrese de que los cables con tensión no estén doblados ni dañados mecánicamente de alguna forma.
5. No puentee nunca el fusible del equipo.



ADVERTENCIA:

1. El equipo no debe ponerse en funcionamiento si presenta daños evidentes.
2. El equipo solo debe instalarse cuando esté desenchufado de la corriente eléctrica.
3. Si el cable eléctrico está dañado, no ponga en funcionamiento el equipo.
4. Los cables eléctricos fijos solo deben ser sustituidos por una persona cualificada.

**ATENCIÓN:**

1. Si el equipo ha estado expuesto a un cambio brusco de temperatura (por ejemplo, después del transporte), no lo encienda inmediatamente. La condensación o la humedad podrían dañar el equipo. No encienda el equipo hasta que haya alcanzado la temperatura ambiente.
2. Asegúrese de que la tensión y la frecuencia de la red eléctrica coinciden con los valores indicados en el equipo. Si el equipo dispone de un selector de tensión, antes de enchufarlo a la red eléctrica, asegúrese de que el valor seleccionado es correcto. Utilice solo cables eléctricos adecuados.
3. Para desconectar completamente el equipo de la red eléctrica, no es suficiente con pulsar el interruptor de encendido/apagado del equipo.
4. Asegúrese de que el fusible utilizado corresponde al tipo especificado en el equipo.
5. Asegúrese de que se han tomado las medidas necesarias contra las sobretensiones (por ejemplo, si cae un rayo).
6. Respete la corriente de salida máxima especificada en los equipos con salida eléctrica en paralelo. Asegúrese de que el consumo total de corriente de todos los equipos conectados no supera el valor especificado.
7. Sustituya los cables eléctricos solo por otros cables originales.

**PELIGRO:**

1. ¡Peligro de asfixia! Las bolsas de plástico y las piezas pequeñas deben mantenerse fuera del alcance de las personas (incluidos los niños) con capacidades físicas, sensoriales o mentales reducidas.
2. ¡Peligro por caída del equipo! Asegúrese de que el equipo está bien instalado y no se puede caer. Utilice únicamente soportes y anclajes adecuados (especialmente en instalaciones fijas). Asegúrese de que los accesorios están correctamente instalados y bien fijados. Asegúrese de que se cumplen las normas de seguridad pertinentes.

**ADVERTENCIA:**

1. Utilice el equipo únicamente según la finalidad prevista.
2. Utilice solo los accesorios recomendados por el fabricante para el equipo.
3. Durante la instalación, respete las normas de seguridad de su país.
4. Después de conectar el equipo, compruebe todas las tiradas de cable para evitar daños o accidentes, por ejemplo, por riesgo de tropiezo.
5. ¡Es esencial respetar la distancia mínima especificada a los materiales normalmente inflamables! Si no se indica explícitamente, la distancia mínima es de 0,3 m.
6. Respete siempre la distancia mínima a la superficie iluminada que está indicada en el equipo.



PRECAUCIÓN:

1. En el caso de los componentes móviles, como los soportes de montaje, existe la posibilidad de que se atasquen.
2. En el caso de los equipos con componentes accionados por motor, existe riesgo de lesiones por el movimiento del equipo. Un movimiento brusco del aparato puede provocar lesiones por impacto.
3. La superficie exterior del equipo puede calentarse mucho durante el funcionamiento regular. Asegúrese de que no sea posible tocar accidentalmente la carcasa. Deje siempre que el equipo se enfríe lo suficiente antes de desmontarlo, realizar trabajos de mantenimiento, recarga, etc.



ATENCIÓN:

1. No instale ni opere el equipo cerca de radiadores, salidas de calefacción, estufas u otras fuentes de calor. Asegúrese siempre de que el equipo está instalado de forma que esté suficientemente refrigerado y no pueda sobrecalentarse.
2. No coloque ninguna fuente de llama desprotegida, como una vela encendida, cerca del equipo.
3. Las rejillas de ventilación no deben estar cubiertas; los ventiladores no deben estar bloqueados.
4. Utilice el embalaje original u otro embalaje suministrado por el fabricante para el transporte.
5. Evite los golpes o impactos en el equipo.
6. Respete la clase de protección IP, así como las condiciones ambientales, como la temperatura y la humedad, de acuerdo con las especificaciones.
7. Los equipos pueden perfeccionarse constantemente. En caso de que la información sobre las condiciones de funcionamiento, el rendimiento u otras propiedades del aparato especificada en el manual del usuario difiera de la información del etiquetado del aparato, siempre tendrá prioridad la información del aparato.
8. El equipo no es adecuado para climas tropicales ni para funcionar a más de 2.000 m sobre el nivel del mar.
9. A menos que se indique explícitamente, el equipo no es adecuado para su uso en entornos marinos.

¡PRECAUCIÓN!

INFORMACIÓN IMPORTANTE SOBRE LOS PRODUCTOS DE ILUMINACIÓN



1. No mire nunca directamente al haz de luz, ni siquiera durante un breve periodo de tiempo.
2. No mire nunca al haz de luz utilizando dispositivos ópticos como una lupa.
3. ¡Los efectos estroboscópicos pueden provocar ataques epilépticos en individuos susceptibles!
4. Estos equipos de iluminación integran lámparas de instalación permanente. no pueden ser sustituidas por el usuario. Si se presenta una avería, póngase en contacto con su distribuidor.



NOTAS PARA LOS EQUIPOS QUE SE INSTALAN EN EXTERIORES

1. Los equipos para instalaciones fijas están diseñados para un funcionamiento continuo.
2. Los equipos para instalación en exteriores son resistentes a la intemperie. Sin embargo, dependiendo del diseño, las juntas pueden estar fabricadas de materiales que se deterioran con el tiempo. Deben revisarse con regularidad y sustituirse si es necesario.
3. Debe comprobarse regularmente el correcto estado de las piezas de la carcasa y de las conexiones.
4. Las superficies y las piezas de plástico también pueden sufrir las inclemencias del tiempo en los equipos de instalación fija, por ejemplo, debido a la radiación UV. Por lo general, esto no perjudica el buen funcionamiento del equipo.
5. Los daños en el revestimiento de la superficie pueden mermar la protección anticorrosión del equipo. Los revestimientos superficiales dañados (por ejemplo, arañazos) deben repararse rápidamente con medidas adecuadas.
6. Las uniones atornilladas pueden ver mermada su libertad de movimiento (por ejemplo, debido a la oxidación o a las impurezas). En este caso, deben aplicarse las medidas adecuadas para aflojarlas dichas uniones.
7. A menos que se indique lo contrario en las especificaciones técnicas, los equipos se instalarán a una altura inferior a 5 m.

CONTENIDO DEL EMBALAJE

Saque el producto del envase y retire todo el material de embalaje.

Compruebe que la entrega está completa e intacta y notifique a su distribuidor inmediatamente después de la compra si la entrega no está completa o está dañada.

Contenido del embalaje del CLDL50:

- ▶ 1 × Foco DL 50
- ▶ 2 × Soporte de montaje (premontados)
- ▶ Información de seguridad y conformidad (código QR para descargar el manual del usuario)

Contenido del embalaje del CLDL100:

- ▶ 1 × Foco DL 100
- ▶ 2 × Soporte de montaje (premontados)
- ▶ Información de seguridad y conformidad (código QR para descargar el manual del usuario)

INTRODUCCIÓN

Foco de exterior para instalación fija Dura Line IP67

CLDL50 con 14 LED RGBW de 4 W 4 en 1

CLDL100 con 28 LED RGBW de 4 W 4 en 1

FUNCIONES DE CONTROL:**CLDL50**

- Control DMX 1-channel, 2-channel preset, 2-channel CCT, 3-channel RGB, 4-channel RGBW, 6-channel direct, 10-channel full access, 8-channel pixel, 11-channel pixel
- RDM
- Control mediante el mando a distancia CL UNICON (como opción)
- Modos Maestro/Esclavo
- Funciones modo Autónomo

CLDL100

- Control DMX 1-channel, 2-channel preset, 2-channel CCT, 3-channel RGB, 4-channel RGBW, 6-channel direct, 10-channel full access, 16-channel pixel, 19-channel pixel
- RDM
- Control mediante el mando a distancia CL UNICON (como opción)
- Modos Maestro/Esclavo
- Funciones modo Autónomo

CARACTERÍSTICAS:

- Clase de protección IP67.
- Clasificación de resistencia al impacto IK08.
- Refrigeración por convección.
- Tensión eléctrica: 100-277 Vca

La caja de conexiones híbrida CLDLCONNECTIONBOX, disponible como opción, es necesaria para suministrar señal y alimentación a los focos.

El foco es compatible con el estándar RDM (Remote Device Management). La gestión remota de dispositivos permite consultar el estado los dispositivos RDM conectados y configurarlos mediante un controlador compatible RDM, como el Cameo UNICON (disponible como opción, ref. CLIREMOTE). El Cameo UNICON también permite acceder a todo el menú del foco.

CONEXIONES

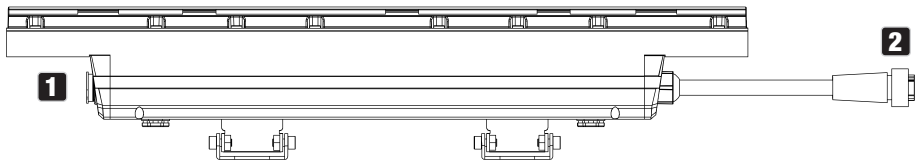

- Los modelos DL 50 y DL 100 tienen conexiones idénticas. Posibilidad de montaje mixto. -

1 INPUT

Conexión híbrida con conector especial para controlar el foco por DMX y suministrar alimentación. La caja de conexiones híbrida CLDLCONNECTIONBOX, disponible como opción, es necesaria para suministrar señal y alimentación a los focos.

2 OUTPUT

Cable de conexión con conector especial IP68 para reenviar la señal de control DMX y suministrar alimentación a otros focos DL 50 y DL 100. Cuando no utilice el conector, asegúrese de tener conectado el terminador CLDLALTWCABLEEND disponible como accesorio.

ELEMENTO DE IGUALACIÓN DE PRESIONES

El elemento de igualación de presiones evita la condensación en el interior del equipo y se encuentra en la parte trasera del foco. Para garantizar su correcto funcionamiento, el elemento debe protegerse de la suciedad.

CAJA DE CONEXIÓN CLDLCONNECTIONBOX (disponible como opción)



ADVERTENCIA:

Los cables para las entradas DMX IN y POWER IN no se suministran de fábrica con conectores. El cableado de la caja de conexiones requiere conocimientos especializados y solo debe ser realizado por personas cualificadas. Si no tiene estos conocimientos, no intente realizar el cableado usted mismo. En cambio, diríjase a un profesional cualificado.

Antes de cablear la caja de conexiones, asegúrese de que la fuente de alimentación prevista para la conexión no está bajo tensión.

¡Las conexiones deben tener al menos un grado de estanquidad IP67!

El fabricante no se hace responsable de los daños materiales o personales causados por una manipulación inadecuada.

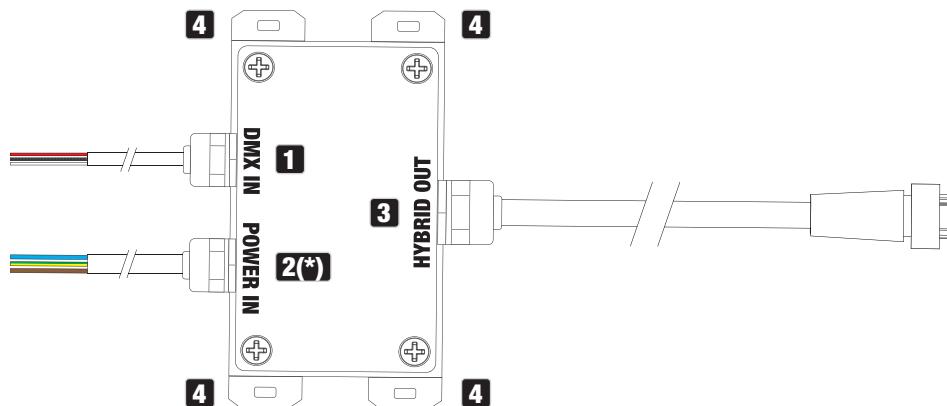

1 DMX IN

Cable para controlar el foco y reenviar la señal de control. La caja de conexiones se suministra sin conector.

Asignación:

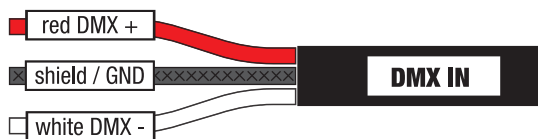

DMX IN	
Rojo	DMX +
Malla (aislada con tubo termorretráctil)	Shield / GRD
Blanco	DMX -



DMX IN: La malla se reconoce porque se ha aislado con tubo termorretráctil.

2 POWER IN

Cable montado fijo para suministrar alimentación a la caja de conexiones. La caja de conexiones se suministra sin conector.

Asignación:





POWER IN	
Marrón	Fase (L)
Verde-amarillo	Conductor de protección (⊕)
Azul	Neutro (N)

2* POWER IN - US

Cable montado fijo para suministrar alimentación a la caja de conexiones. La caja de conexiones se suministra sin conector.

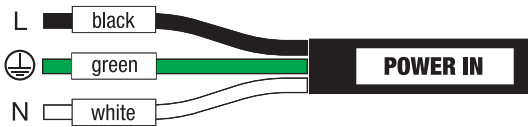
Asignación:



POWER IN - US	
Black	Live (L)
Green	Protective earth ()
White	Neutral (N)

3 HYBRID OUT

Cable híbrido de conexión con conector especial IP68 para reenviar la señal de control DMX y suministrar alimentación a otros focos DL 50 y DL 100. Asegúrese de que el consumo total de corriente de todos los equipos conectados no supera el valor especificado en amperios (A). Cuando no utilice el conector, asegúrese de tener conectado el terminador CLDLALTWCABLEEND disponible como accesorio.

Conectar:



Desconectar:

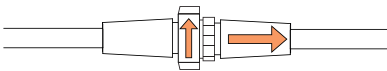

4 ORIFICIOS DE MONTAJE

La caja de conexiones tiene cuatro orificios de montaje para una instalación fija.

EJEMPLO DE CABLEADO

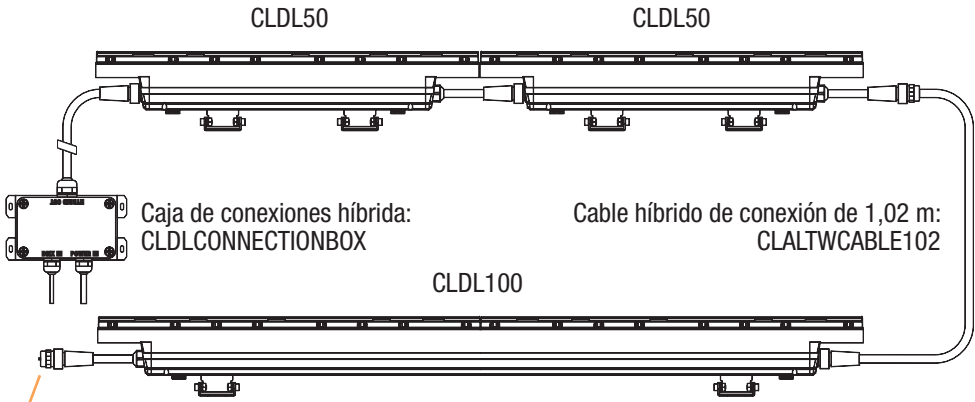

OPERACIÓN MEDIANTE EL MANDO A DISTANCIA CL UNICON (opcional)

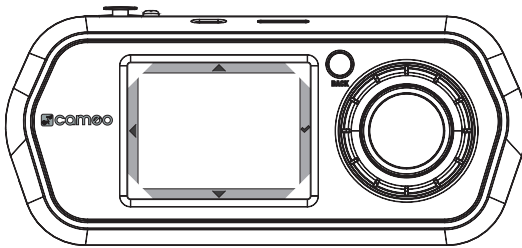

Display		Encoder + BACK
▲	Subir valor	↻
▼	Bajar valor	↻
◀	Volver	BACK
✓	Confirmar	Encoder

Después de encender el mando a distancia CL UNICON (pulse brevemente BACK para encenderlo), la pantalla mostrará durante unos instantes el mensaje «Update, Please Wait» (solo para mantenimiento) y a continuación el menú principal. Conecte el mando a distancia a uno o varios equipos RDM mediante cables DMX o de red informática.

Seleccione la opción de menú **RDM/Fixture** utilizando el mando giratorio o pulsando los símbolos de flecha ▲ o ▼ de la pantalla y confirme la selección pulsando el mando o el símbolo de palomita ✓ en la pantalla. A continuación se muestra una lista de todos los dispositivos RDM conectados (en el ejemplo, DURA LINE 50/DURA LINE 50, DURA LINE 100/DURA LINE 100; la primera parte del dispositivo RDM mostrado muestra el modelo del dispositivo; la segunda parte después de «/» es la designación que se puede adaptar en la opción de menú **Label** para facilitar la identificación). Seleccione el modelo deseado y confirme la selección (en el ejemplo, DURA LINE 50/DURA LINE 50).

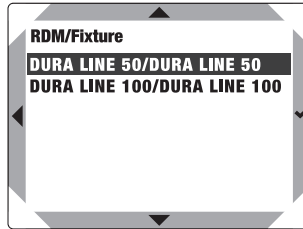
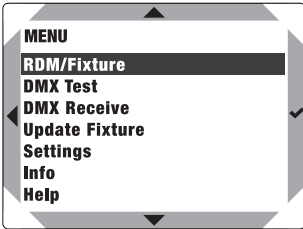

Ahora se muestra toda la información y las opciones de configuración del foco que pueden recuperarse y editarse por RDM.

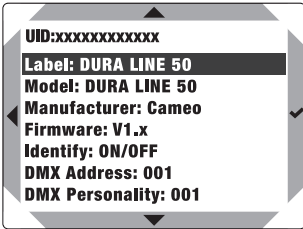

Lista de la información y las opciones de configuración con su explicación:

UID:	Número de identificación individual e permanente del dispositivo RDM seleccionado (identificador único)	
Label:	Etiqueta editable del dispositivo RDM	
Model:	Modelo del dispositivo	
Manufacturer:	Fabricante del dispositivo	
Firmware:	Firmware del dispositivo	
Identify:	ON	El foco seleccionado parpadea a ≈ 1 Hz
	OFF	Parpadeo desactivado
DMX Address:	Dirección de inicio DMX actual (se puede editar desde el menú)	
DMX Personality:	Modo DMX actual (se puede editar desde el menú)	
DMX Slots:	Número de canales en el modo DMX actual	
Sensor	Temperatura del LED (pulse ✓ para mostrarlo)	
Fixture Menu	Menú del dispositivo Cameo para cambiar los ajustes Consulte el MENÚ DEL DISPOSITIVO (Fixture Menu)	

Label

En el menú «RDM/Fixture», seleccione **Label** y confirme la selección para dar un nombre al dispositivo RDM.

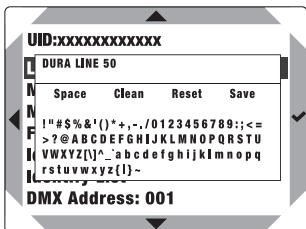

Seleccionar la letra:	▲ o ▼ o pulsar el mando
Borrar todo:	Reset
Insertar un espacio:	Space
Borrar espacios:	Clean
Guardar nombre:	Save
Confirmar el comando o el carácter y seleccionar el siguiente dígito:	Pulse ✓ o el mando giratorio

MENÚ DEL DISPOSITIVO (Fixture Menu):

Para acceder al menú del dispositivo, seleccione **Fixture Menu** y confirme la selección.

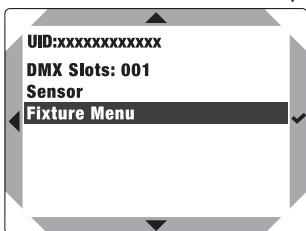

Navegación en el menú del dispositivo:

Seleccione una opción de menú con ▲ o ▼ o girando el mando, confirme con ✓ o pulse el mando giratorio. Retroceda con ◀ o BACK.

Establezca el valor o el estado con ▲ o ▼ o girando el mando, confirme con ✓ o pulse el mando giratorio. Retroceda con ◀ o BACK.

CONFIGURACIÓN DE LA DIRECCIÓN DE INICIO DMX (DMX Address)

Seleccione **DMX Address**, confirme la selección, ajuste la dirección de inicio DMX y confirme la entrada.

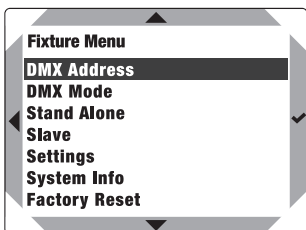

SELECCIÓN DEL MODO OPERATIVO DMX (DMX Mode)

Seleccione **DMX Mode**, confirme la selección, a continuación, ajuste el modo operativo DMX deseado y confirme la selección.

DL 50

DL 100

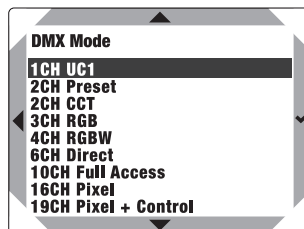
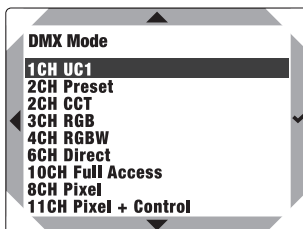
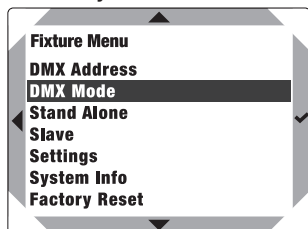

MODO OPERATIVO AUTÓNOMO DIRECT LED (Direct LED)

Al igual que con un controlador DMX, el modo de funcionamiento Autónomo permite ajustar directamente en el equipo los valores de atenuación y RGBW, con valores comprendidos entre 0 y 255. De esta forma se puede crear una escena sin necesidad de ningún controlador DMX.

Seleccione **Stand Alone**, confirme la selección y, a continuación, seleccione **Direct LED** y confirme de nuevo. Seleccione ahora la opción de menú que desea editar y confirme la selección. En la opción de menú seleccionada, ajuste el valor deseado y confirme la entrada.

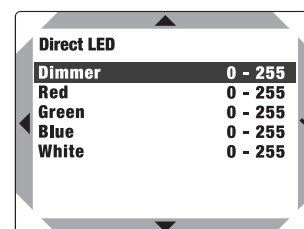
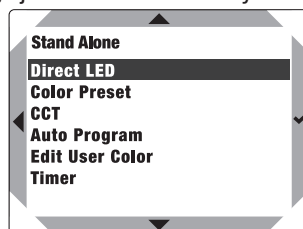
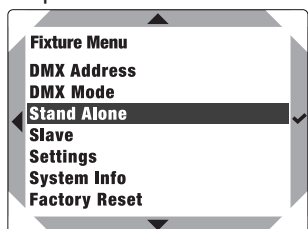

MODO OPERATIVO AUTÓNOMO COLOR PRESET (Color Preset)

Hay 15 colores preestablecidos y 4 colores (User Color 1-4) disponibles como preajuste.

Seleccione **Stand Alone**, confirme la selección y seleccione **Color Preset**, confirme, seleccione **Preset** o **User Color**, y confirme de nuevo. A continuación, seleccione un color y confirme la selección. Ajuste la intensidad de todos los preajustes en la opción de menú **Dimmer**.

Los colores individuales «User Color 1-4» se crean en la opción de menú **Edit User Color** del menú **Stand Alone**.

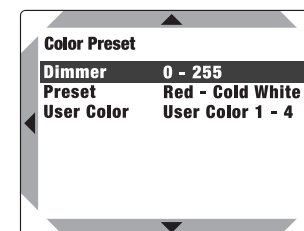
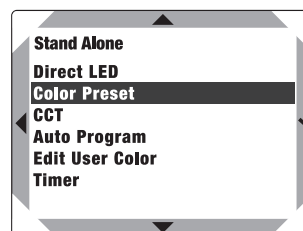
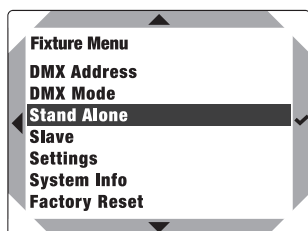

MODO OPERATIVO AUTÓNOMO CCT (Temperatura de color correlacionada)

El modo operativo autónomo «CCT» le permite ajustar la temperatura de color en incrementos de 100 K desde 1.800 K hasta 6.500 K, así como la luminosidad (regulador de intensidad).

Seleccione **Stand Alone**, confirme la selección y, a continuación, seleccione **CCT** y confirme de nuevo. Seleccione ahora la opción de menú que desea editar y confirme la selección. Ajuste el valor deseado y confirme la entrada.

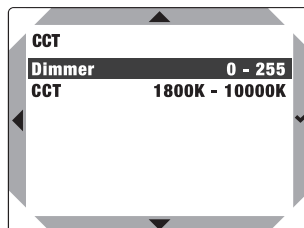
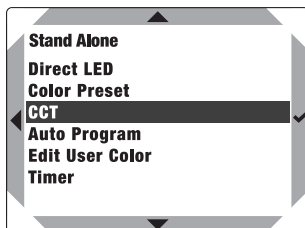
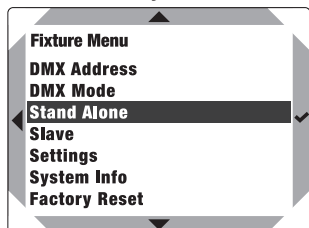

MODO DE FUNCIONAMIENTO AUTO (Auto Program)

Cada uno de los seis programas automáticos disponibles comprende secuencias de cambio de color no editables. La intensidad (Dimmer) y la velocidad de cambio (Speed) se pueden ajustar de forma independiente en cada programa.

Seleccione **Stand Alone**, confirme la selección y, a continuación, seleccione **Auto** y confirme de nuevo. Seleccione ahora **Auto Program**, **Dimmer** o **Speed** en el submenú, confirme, seleccione un programa y ajuste la intensidad y la velocidad de cambio según sus necesidades. Confirme todas las entradas.

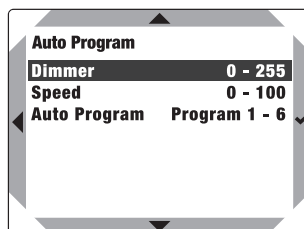
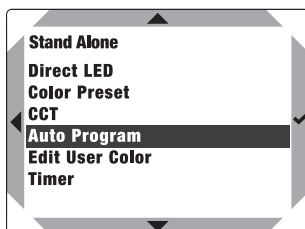
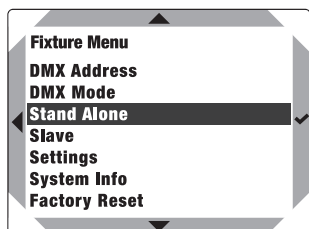

EDITAR COLOR DE USUARIO EN MODO AUTÓNOMO (Edit User Color)

En la opción de menú «Edit User Color» puede guardar la intensidad y una mezcla de colores R, G, B y W directamente en el equipo en cuatro preajustes de color.

Seleccione **Stand Alone**, confirme la selección y, a continuación, seleccione **Edit User Color** y confirme de nuevo. Seleccione un preajuste (Color 1-Color 4) y confirme la selección. Seleccione ahora la opción de menú que desea editar y confirme. Ajuste el valor entre 0 y 255 y confirme de nuevo.

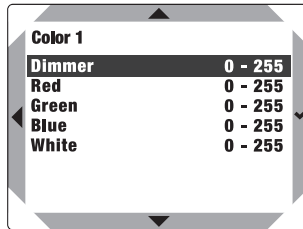
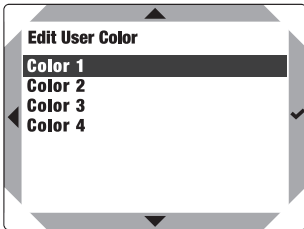
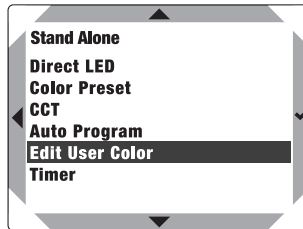
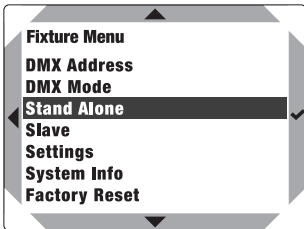

FUNCIÓN TEMPORIZADOR (Timer)

La función Temporizador permite controlar los tiempos de los modos operativos autónomo «Direct LED», «Color Preset» y «CCT» de forma que el tiempo de fundido de entrada (Fade In) puede ajustarse de 0 a 60 minutos, el tiempo de mantenimiento de 0 a 24 horas y el tiempo de fundido de salida de 0 a 60 minutos. Tras la activación de la función Temporizador, el control del temporizador se ejecutará en el siguiente arranque del equipo.

Seleccione **Stand Alone**, confirme la selección y, a continuación, seleccione **Timer** y confirme de nuevo. En **Timer**, seleccione el ajuste **On** y confirme. Para personalizar los ajustes del temporizador, seleccione **Fade In**, **Dwell Time** o **Fade Out** y confirme. Ahora puede ajustar el valor correspondiente. Confirme todas las entradas. Para desactivar la función Temporizador, seleccione **Timer** > **Off** y confirme la entrada. Nota: La función Temporizador puede utilizarse en el modo operativo Maestro/Esclavo por cable.

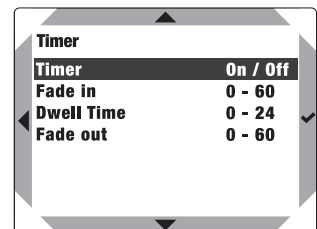
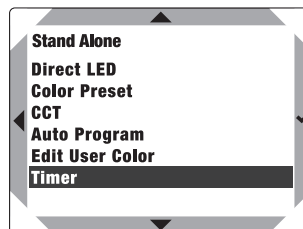
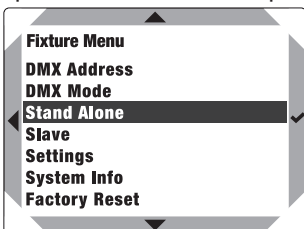

MODO ESCLAVO (Slave)

En el menú principal del equipo esclavo, seleccione **Slave**, confirme la selección, luego seleccione **SLAVE** y confirme de nuevo. Conecte los equipos maestro y esclavo (mismo modelo y misma versión de software) con un cable DMX, configure el equipo maestro como **MASTER** y active uno de los modos operativos autónomos en el equipo maestro. Ahora, el equipo esclavo seguirá al equipo maestro.

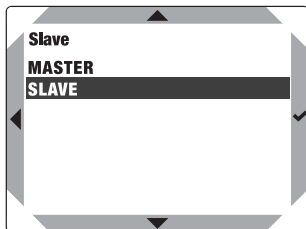
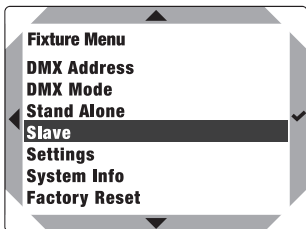

AJUSTES DEL SISTEMA (Settings)

Seleccione «Settings» y confirme.

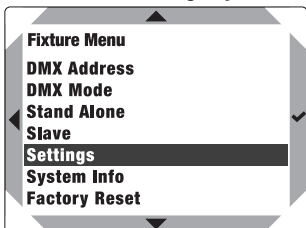

Accederá al submenú para configurar los elementos del submenú (v. tabla):

Settings				
Dimmer Curve	=	Curvas de atenuación	Linear	La intensidad luminosa aumenta de forma lineal con el valor DMX
			Exponential	Ajustar la intensidad luminosa con precisión en los valores DMX bajos y de forma más brusca en los valores DMX altos
			Logarithmic	Ajustar la intensidad luminosa de forma más brusca en los valores DMX bajos y con precisión en los valores DMX altos
			S-Curve	Ajustar la intensidad luminosa con precisión en los valores DMX altos y bajos, y de forma más amplia en los valores DMX intermedios
Dimmer Response	=	Respuesta del atenuador	LED	El foco responde de forma instantánea a los cambios en el valor DMX
			Halogen	El foco se comporta como un halógeno, con cambios suaves de intensidad
PWM Frequency	=	Ajuste de la frecuencia PWM	650Hz / 1530Hz / 3600Hz / 12000Hz / 18900Hz / 25000Hz	

Colour Calibration	=	Calibración de color	RAW	R, G, B y W con un valor máximo de 255
			Factory	Calibración por defecto de R, G, B y W (para todos los modos operativos)
			User	Activar la calibración del usuario
			User Data	Calibración personalizada de color. Ajuste para todos los modos operativos de R, G, B, A y L, con valores 000-255.
Signal Fail	=	Estado operativo con fallo de señal DMX	Hold	Se conserva el último comando
			Last Stand Alone	Activa el último modo operativo autónomo seleccionado
			Fade to Black (10s)	Desvanecimiento de 10 segundos
			Blackout	Activa el oscurecimiento
			Full	Todos los LED al 100 %
Power Mode	=	Modo operativo	Constant	Intensidad constante en el tiempo
			Maximum	Intensidad máxima

INFORMACIÓN DEL SISTEMA (System Info)

Seleccione **System Info** y confirme la selección.

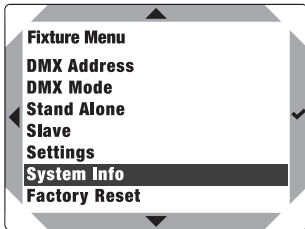

Accederá a la información del sistema (v. tabla):

System Info				
Firmware	=	Muestra el firmware del equipo	V1.x.x	
Temperature	=	Muestra la temperatura del módulo LED	LED	xxx°C / xxx°F
			Temperature Unit	°C (= valor en grados Celsius) °F (= valor en grados Fahrenheit)
Runtime	=	Muestra el tiempo de funcionamiento	Total xx:xxH	Muestra el tiempo total de funcionamiento en horas y minutos
			Operation xx:xxH	Tiempo de funcionamiento en horas y minutos
			LED xx:xxH	Tiempo de funcionamiento de la lámpara

RESTABLECIMIENTO DE FÁBRICA

Para restablecer el foco a los valores de fábrica, seleccione **Factory Reset** y confirme. Inicie el proceso de restablecimiento confirmando **Reset?**. Para cancelar la operación, pulse BACK.

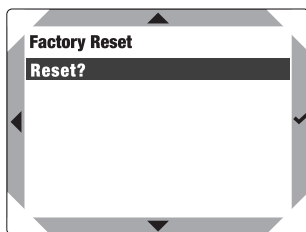
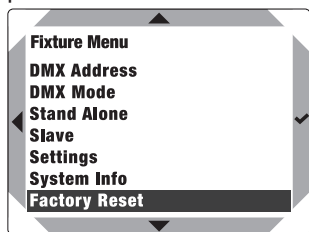

INSTALACIÓN



PELIGRO: El montaje en suspensión requiere mucha experiencia, lo que incluye el cálculo del valor máximo de carga del material utilizado en la instalación, así como la inspección periódica de seguridad de todos los elementos y focos de la instalación. Si no tiene estos conocimientos, no intente realizar la instalación usted mismo. En cambio, diríjase a un profesional cualificado. Existe el riesgo de que los equipos mal montados y asegurados se suelten y caigan. Esto puede causar lesiones graves o incluso la muerte.

Tanto el modelo DL 50 como el DL 100 disponen de dos soportes de montaje y un pin de seguridad.

Utilice los orificios de montaje (A) para el montaje en la pared, el techo o el suelo. Asegúrese de que los tornillos están bien apretados y de que el equipo no pueda aflojarse. Afloje los tornillos Allen (B) para ajustar la dirección del haz de luz y vuelva a apretarlos. Para desplazar los soportes en el carril de sujeción, basta con aflojar ligeramente los tornillos Allen centrales (C), deslice los soportes hasta la posición deseada y vuelva a apretar los tornillos. Si desea o necesita suspender el foco, asegúrelo con un cable de seguridad adecuado a la argolla de seguridad (D) suministrada.

Los soportes y la argolla de seguridad también pueden montarse en el otro lado del foco. Para ello, afloje los tornillos de tope (E) del extremo del raíl y los tornillos Allen centrales (C) de los soportes. Ahora deslice los soportes y la argolla de seguridad fuera del raíl e introdúzcalos en el raíl del otro lado del foco. Los dos tornillos de tope deben introducirse ahora también en las roscas correspondientes del raíl del otro lado del foco y atornillarse firmemente.

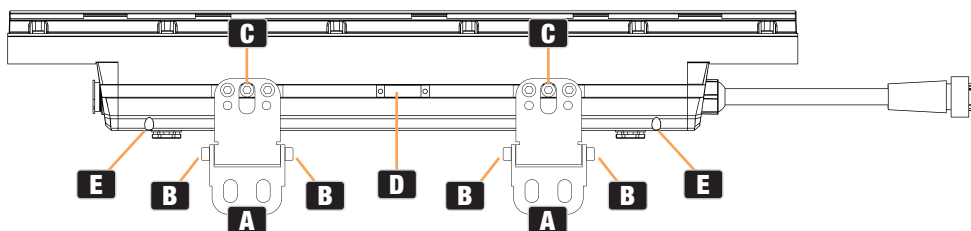

CUIDADO, MANTENIMIENTO Y REPARACIÓN

Para garantizar el buen funcionamiento del equipo a largo plazo, hay que limpiarlo con regularidad y, si es necesario, hacerle las revisiones necesarias. Los requisitos de limpieza y mantenimiento dependen de la intensidad de uso y del entorno en el que se utilice.

Se recomienda una inspección visual antes de cada puesta en marcha. Además, recomendamos llevar a cabo todas las medidas de mantenimiento aplicables que se especifican a continuación una vez cada 500 horas de funcionamiento o, en caso de uso menos intensivo, al cabo de un año como máximo. Las reclamaciones de garantía pueden estar limitadas en caso de defectos debidos a un mantenimiento inadecuado.

LIMPIEZA (puede ser llevada a cabo el usuario)



¡ADVERTENCIA! Antes de realizar cualquier trabajo de limpieza y mantenimiento, debe desenchufarse del suministro eléctrico y, si es posible, quitar todas las conexiones del equipo.



NOTA: Un cuidado inadecuado puede deteriorar el equipo o incluso destruirlo.

1. Las superficies de la carcasa deben limpiarse con un paño limpio y húmedo. Asegúrese de que la humedad no pueda penetrar en el dispositivo.
2. Las entradas y salidas de aire deben limpiarse regularmente para eliminar el polvo y la suciedad. Si se utiliza aire comprimido, hay que tener cuidado de no dañar el equipo (por ejemplo, los ventiladores deben estar bloqueados para que no se sobrerevolucionen).
3. Los cables y los conectores deben limpiarse regularmente para eliminar el polvo y la suciedad.
4. En general, no deben utilizarse productos de limpieza ni agentes abrasivos, ya que de lo contrario podría dañarse el acabado de la superficie.
5. Los equipos deben guardarse en un lugar seco y protegido del polvo y la suciedad.
6. Para garantizar un funcionamiento correcto y seguro, es necesario limpiar con regularidad todas las lentes accesibles o extraíbles y las aberturas emisoras de luz.

MANTENIMIENTO Y REPARACIÓN (solo personal cualificado)



¡PELIGRO! Dentro del equipo hay componentes con tensión. Incluso después de desenchufar el equipo del suministro eléctrico, puede haber tensiones residuales dentro del equipo, por ejemplo, en los condensadores.



NOTA: No hay componentes en el equipo que puedan ser reparados por parte del usuario.



NOTA: Los trabajos de mantenimiento y reparación solo podrán ser realizados por personal especializado suficientemente cualificado. En caso de duda, consulte a un taller especializado.



NOTA: Los trabajos de mantenimiento realizados de forma incorrecta pueden comprometer el derecho a la garantía.



NOTA: Si utiliza kits de conversión/adaptación proporcionados por el fabricante, asegúrese de seguir las instrucciones de instalación suministradas.

ENGLISH

DEUTSCH

FRANCAIS

ESPAÑOL

POLSKI

ITALIANO

DMX

ACCESORIOS OPCIONALES

CLDLCONNECTIONBOX

Caja de conexiones híbrida para controlar los focos Dura Line por DMX y para suministrar alimentación

CLIREMOTE

Mando a distancia RDM con pantalla táctil en color, DMX y conector RJ45

CLDL50FULLGS

Pantalla antirreflectante para DL 50

CLDLFILTER20

Difusor de 20°
(se necesitan 2 unidades para DL 100)

CLDLALTWCABLE052

Cable híbrido de conexión de 0,52 m

CLDL100FULLGS

Pantalla antirreflectante para DL 100

CLDLFILTER40

Difusor de 40°
(se necesitan 2 unidades para DL 100)

CLDLALTWCABLE102

Cable híbrido de conexión de 1,02 m

CLDL50LOUVERSET

Rejilla para DL 50

CLDLFILTER60

Difusor de 60°
(se necesitan 2 unidades para DL 100)

CLDLALTWCABLE300

Cable híbrido de conexión de 3 m

CLDL100LOUVERSET

Rejilla para DL 100

CLDS60FILTER601

Difusor de 60° × 1°
(se necesitan 2 unidades para DL 100)

CLDLALTWCABLE800

Cable híbrido de conexión de 8 m

CLDLALTWCABLEEND

Conector terminador

MONTAJE DE LA PANTALLA ANTIRREFLECTANTE OPCIONAL

La pantalla antirreflectante para los modelos DL 50 y DL 100 se instala de la misma manera.

1. Monte las placas de montaje en el foco (orificio avellanado en el exterior, 2 tornillos M3 cada una).
2. Monte la pantalla antirreflectante en la placa de montaje (1 tornillo M4 cada una).
3. Para ajustar el ángulo, presione simultáneamente los dos pines de bloqueo con resorte hacia el centro del equipo, ajuste el ángulo deseado y deje que los pernos de bloqueo vuelvan a su posición (siete posiciones posibles).

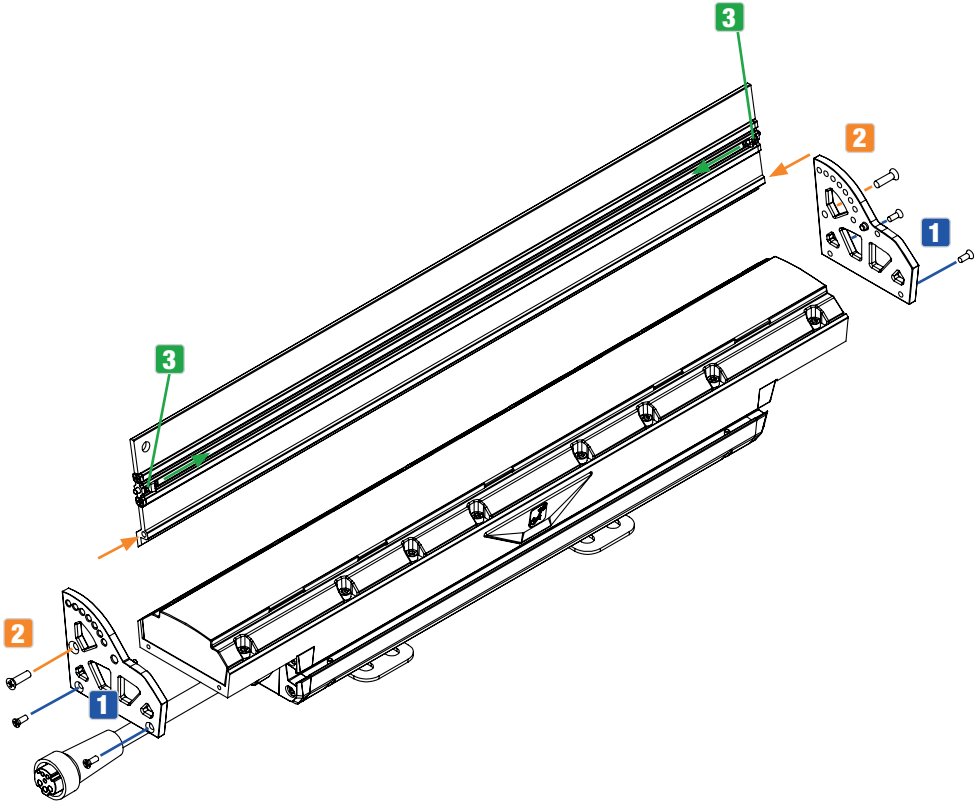

MONTAJE DE LA REJILLA OPCIONAL

La rejilla de los modelos DL 50 y DL 100 se monta de la misma manera; sin embargo, en el caso del modelo DL 100, se insertan dos rejillas una al lado de la otra.

1. Monte la primera placa de montaje en un lateral del foco (orificio avellanado en el exterior, 2 tornillos M3 cada una).
2. DL 50: Fije la rejilla al foco y empújela contra la placa de montaje (machihembrado). Asegúrese de que la rejilla y la placa de montaje encajan (gire la rejilla 180° si es necesario).
2. DL 100: Fije la rejilla al foco y empújela contra la placa de montaje (machihembrado). Asegúrese de que la rejilla y la placa de montaje encajan (gire la rejilla 180° si es necesario). A continuación, coloque la segunda rejilla en el foco y empújela hasta que toque la primera rejilla. Asegúrese de que la primera y segunda rejillas encajan (gire la segunda rejilla 180° si es necesario).
3. Monte la segunda placa de montaje en un lateral del foco (orificio avellanado en el exterior, 2 tornillos M3 cada una).

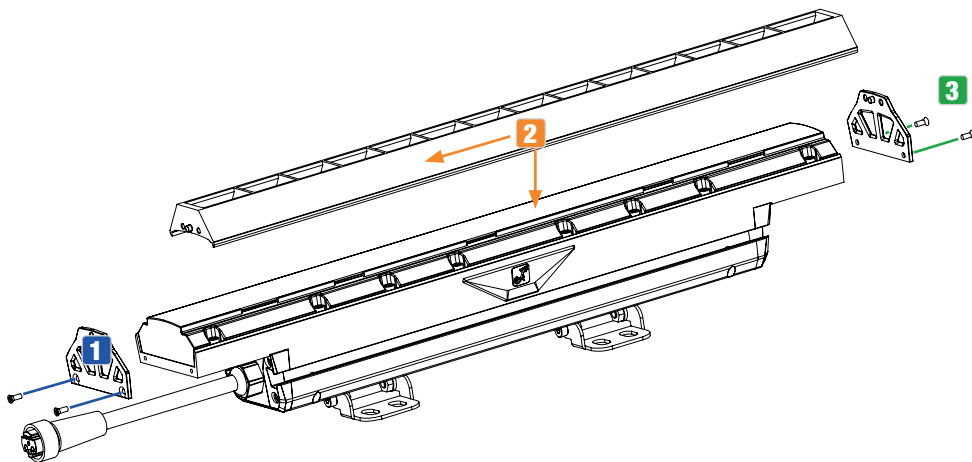

MONTAJE DEL DIFUSOR OPCIONAL

Los difusores de los modelos DL 50 y DL 100 se montan de la misma manera; sin embargo, en el caso del modelo DL 100, se insertan dos difusores uno al lado del otro. El grado de protección IP67 no se ve afectado por ello y sigue siendo el mismo.

1. Retire las(s) tapa(s) transparente(s) (DL 50: retire los 16 tornillos hexagonales de la tapa; DL 100: retire 2 × 16 tornillos hexagonales de las tapas).
2. DL 50: Inserte el difusor en la tapa transparente.
2. DL 100: Inserte un difusor en cada una de las tapas transparentes.
3. Vuelva a montar la(s) tapa(s) transparente(s) en el foco (apriete primero los tornillos hasta la mitad de par de apriete recorrido y en la siguiente secuencia: 1-2-3-4-5-6-7-8-9-10-11-12-13-14-15-16; v. figura).

A continuación, apriete los tornillos en orden inverso hasta el par de apriete final (7-7,5 kgf/cm).

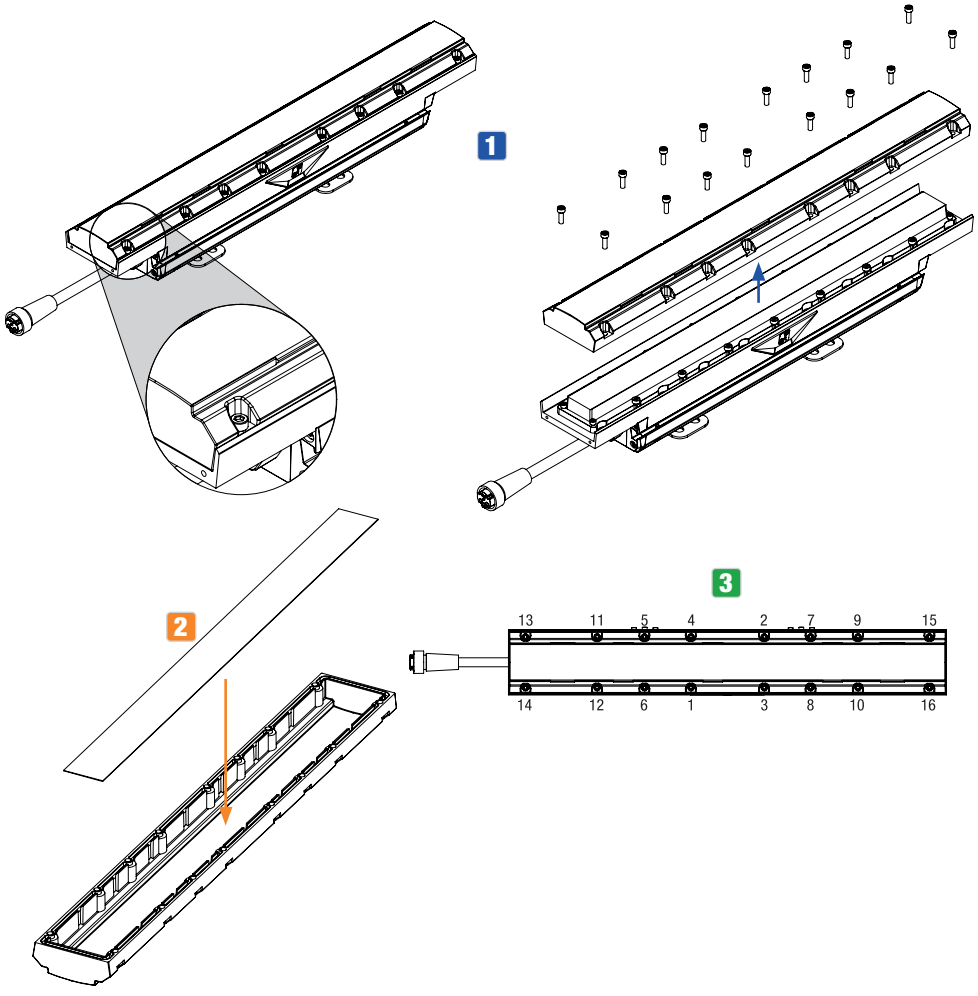

DIMENSIONES (mm)

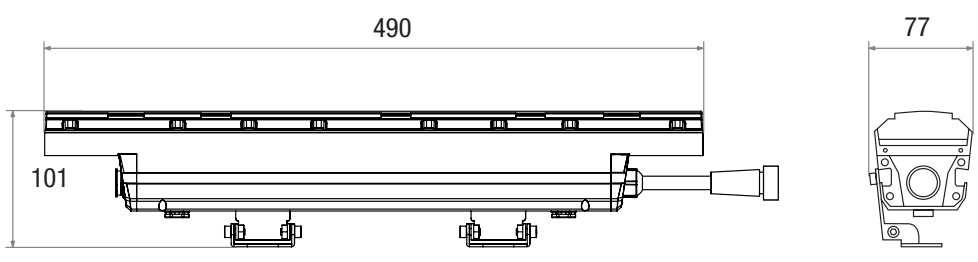

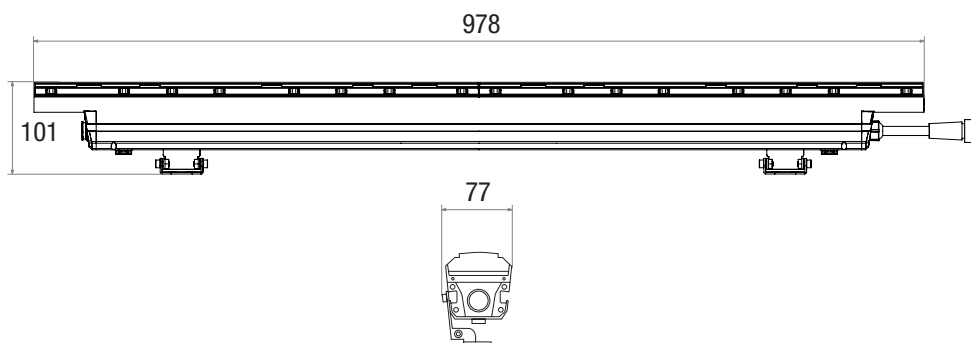

CARACTERÍSTICAS TÉCNICAS

Ref.:	CLDL50	CLDL100
Tipo de producto:	DURA LINE 50	DURA LINE 100
Tipo:	Barra de instalación con LED RGBW IP67	Barra de instalación con LED RGBW IP67
Colores:	RGBW	RGBW
Número de LED:	14	28
Tipo de LED:	4 en 1	
Potencia LED:	4 W	4 W
Flujo luminoso:	1.200 lm	2.400 lm
Frecuencia PWM del LED:	650 Hz, 1.530 Hz, 3.600 Hz, 12 kHz, 18,9 kHz, 25 kHz (ajustable)	
Ángulo de haz:	12°	
Ángulo de campo:	40°	
DMX entrada/salida:	Se conecta directamente a la tensión de línea y DMX/RDM (conector híbrido)	
Funciones DMX:	Atenuador 8/16 bits, RGBW, estrobo, CCT, preajuste de color, configuración del dispositivo (PWM, calibración, respuesta del atenuador, curva del atenuador, guardar color del usuario, restablecimiento de fábrica)	
Control:	DMX512, RDM	
Funciones modo Autónomo:	Direct LED, colour preset, CCT, auto-program, timer function	
Controles:	Controlador remoto externo (CAMEO UNICON)	
Tensión eléctrica:	100-277 Vca, 50/60 Hz	

Consumo:	30 W	60 W
Corriente de inicio:	34 A en 0,0238 ms (primer semiciclo)	
IRC:	>70 (a 6.000 K)	
Rendimiento:	40 lm/W	
Factor de potencia:	>0,9, 100-277 V	
Conector eléctrico:	Caja de alimentación y DMX/RDM para Dura Line + conector híbrido	
Protección contra sobretensiones (CLDLCONNECTIONBOX):	4 kV	
Temperatura ambiente operativa:	-20 °C-45 °C	
Color de la carcasa:	RAL 9017 Negro tráfico	
Material de la carcasa:	Fundición a presión de aluminio	
Resistencia a la corrosión:	C5M	
Clase de protección:	IP67	
Prensaestopas:	IP68	
Nivel de resistencia a los impactos:	IK08	
Refrigeración de la carcasa:	Refrigeración por convección	
Vida útil de LED:	Vida útil mínima de los LED: 50.000 horas (con una potencia luminosa > 70 %)	
Posición operativa:	Cualquiera	
Altura máxima de instalación:	Sin límite	
Distancia mínima a materiales normalmente inflamables:	0,1 m	0,1 m

ENGLISH

DEUTSCH

FRANCAIS

ESPAÑOL

POLSKI

ITALIANO

DMX

Distancia mínima a la superficie iluminada:

0,1 m

0,1 m

Dimensiones de la carcasa (an. × al. × f., soporte incluido):

490 mm × 101 mm × 77 mm

978 mm × 101 mm × 77 mm

Peso:

2,7 kg

5,6 kg

Accesorios incluidos:

Soporte de montaje a 90°

Soporte de montaje a 90°

Accesorios (opcional):

CLIREMOTE
CLDL50FULLGS
CLDL50LOUVERSET
CLDLALTWCABLE052
CLDLALTWCABLE102
CLDLALTWCABLE300
CLDLALTWCABLE800
CLDLALTWCABLEEND
CLDLCONNECTIONBOX
CLDLFILTER20
CLDLFILTER40
CLDLFILTER60
CLDLFILTER601

CLIREMOTE
CLDL100FULLGS
CLDL100LOUVERSET
CLDLALTWCABLE052
CLDLALTWCABLE102
CLDLALTWCABLE300
CLDLALTWCABLE800
CLDLALTWCABLEEND
CLDLCONNECTIONBOX
CLDLFILTER20
CLDLFILTER40
CLDLFILTER60
CLDLFILTER601

NOTAS EXPLICATIVAS SOBRE LA CLASE DE PROTECCIÓN IP

1. La protección IP solo refleja la protección contra objetos sólidos y el agua. No describe la resistencia general a la intemperie, como la protección contra la radiación UV ni la temperatura.
2. El primer número indica la protección contra polvo, objetos sólidos y contacto directo:

IP2X	Protegido contra cuerpos extraños sólidos $\geq 12,5$ mm de diámetro
IP3X	Protegido contra cuerpos extraños sólidos $\geq 2,5$ mm de diámetro
IP4X	Protegido contra cuerpos extraños sólidos $\geq 1,0$ mm de diámetro
IP5X	Protegido contra la entrada de polvo en cantidades dañinas y completamente protegido contra el contacto
IP6X	Son estancos al polvo y están completamente protegidos contra el contacto

3. El segundo número indica la protección contra el agua:

IPX0	Sin protección
IPX1	Protección contra goteo de agua
IPX2	Protección contra el goteo de agua cuando el equipo se inclina hasta 15°
IPX3	Protección contra la caída de agua pulverizada hasta 60° de la vertical
IPX4	Protección contra salpicaduras de agua en todos los lados

IPX5	Protección contra chorros de agua (boquilla) desde cualquier ángulo
IPX6	Protección contra fuertes chorros de agua
IPX7	Protección contra inmersión temporal

4. Además, para alcanzar la clase de protección especificada son necesarias algunas medidas específicas del equipo, como cubiertas y tapones de sellado (por ejemplo, tapones de protección en las conexiones no utilizadas).



El grado de protección IP del producto figura en las características técnicas y está impreso en el equipo.

NOTAS EXPLICATIVAS SOBRE EL ÍNDICE IK DE RESISTENCIA AL IMPACTO

La clasificación de resistencia al impacto IK es una medida de la resistencia de una carcasa (en el caso de equipos eléctricos) a los impactos mecánicos. Está normalizada según la norma IEC EN 50102 y describe cuánta energía de impacto (en julios) puede soportar la carcasa sin romperse.

IK00	Sin resistencia al impacto
IK01	Resistencia a impactos con una energía de hasta 0,14 J
IK02	Resistencia a impactos con una energía de hasta 0,2 J
IK03	Resistencia a impactos con una energía de hasta 0,35 J
IK04	Resistencia a impactos con una energía de hasta 0,5 J
IK05	Resistencia a impactos con una energía de hasta 0,7 J
IK06	Resistencia a impactos con una energía de hasta 1,0 J
IK07	Resistencia a impactos con una energía de hasta 2,0 J
IK08	Resistencia a impactos con una energía de hasta 5,0 J
IK09	Resistencia a impactos con una energía de hasta 10,0 J
IK10	Resistencia a impactos con una energía de hasta 20,0 J
IK10+	Resistencia a impactos con una energía de hasta 50,0 J



El grado de resistencia al impacto del producto figura en las características técnicas y está impreso en el equipo.

DISTANCIA MÍNIMA A LA SUPERFICIE ILUMINADA

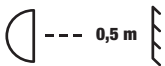

Este símbolo con la especificación de la distancia en metros (m) indica la distancia mínima entre el foco y la superficie iluminada. En este ejemplo, la distancia es de 0,5 m. ¡El valor correcto para este equipo se encuentra en la sección de características técnicas de este manual y está impreso en el equipo!

DISTANCIA MÍNIMA A MATERIALES NORMALMENTE INFLAMABLES



Este símbolo con la especificación de la distancia en metros (m) indica la distancia mínima entre el foco y los materiales normalmente inflamables. En este ejemplo, la distancia es de 0,5 m. Consulte las características técnicas de este manual para conocer el valor válido de este equipo.

RECICLAJE



EMBALAJE:

1. El embalaje puede reciclarse a través de los métodos habituales de eliminación de residuos.
2. Por favor, separe el embalaje de acuerdo con las normas de eliminación de residuos y las normas de reciclaje de su país.



APARATO:

1. Este aparato está sujeto a la Directiva Europea aplicable a los residuos de aparatos eléctricos y electrónicos, en su versión modificada. Directiva RAEE sobre residuos de aparatos eléctricos y electrónicos. Los aparatos usados no deben eliminarse con la basura doméstica. Los equipos desechados deben eliminarse a través de un servicio de eliminación de residuos autorizado o de una instalación municipal de eliminación de residuos. Respete la normativa vigente en su país.
2. Respete todas las leyes de eliminación aplicables en su país.
3. Como cliente particular, puede obtener información sobre las opciones de eliminación respetuosas con el medioambiente en el establecimiento donde ha adquirido el producto o de las autoridades regionales competentes.

DECLARACIÓN DEL FABRICANTE

Garantía del fabricante y limitación de responsabilidad

Adam Hall GmbH | Adam-Hall-Str.1 | 61267 Neu-Anspach | Alemania

Correo electrónico: info@adamhall.com / +49 (0)6081 9419 0

Puede consultar nuestras condiciones de garantía y la limitación de responsabilidad vigentes en: https://cdn-shop.adamhall.com/media/pdf/Manufacturers-Declarations-CAMEO_DE_EN_ES_FR.pdf

Para cualquier tarea de mantenimiento o reparación, póngase en contacto con su distribuidor.

Conformidad CE

Por la presente, Adam Hall GmbH declara que este producto cumple las siguientes directrices (si procede):

Directiva de baja tensión (2014/35/UE)

Directiva EMC (2014/30/UE)

RoHS (2011/65/UE)

RED (2014/53/UE)

Declaración de conformidad CE

Las declaraciones de conformidad de los productos sujetos a las directivas LVD, EMC y RoHS pueden solicitarse a info@adamhall.com

Las declaraciones de conformidad de los productos sujetos a la RED pueden descargarse de www.adamhall.com/compliance/

¡Sujeto a erratas y errores, así como a modificaciones técnicas o de otro tipo!

ENGLISH

DEUTSCH

FRANCAIS

ESPAÑOL

POLSKI

ITALIANO

DMX

GRATULUJEMY WŁAŚCIWEGO WYBORU!

Przedmiotowe urządzenie zostało opracowane i wyprodukowane zgodnie z najwyższymi standardami jakości dla zapewnienia wielu lat bezawaryjnej pracy. Prosimy uważnie przeczytać niniejszą instrukcję obsługi, aby móc szybko zacząć optymalnie wykorzystywać swój nowy produkt Cameo Light. Więcej informacji na temat Cameo Light znajdują Państwo na naszej stronie internetowej **CAMEOLIGHT.COM**

INFORMACJE O NINIEJSZEJ INSTRUKCJI OBSŁUGI

- Przed rozpoczęciem korzystania z urządzenia należy uważnie przeczytać instrukcje dotyczące bezpieczeństwa oraz całą instrukcję obsługi.
- Należy przestrzegać ostrzeżeń umieszczonych na urządzeniu i w instrukcji obsługi.
- Instrukcję obsługi należy zawsze przechowywać w zasięgu ręki.
- W przypadku sprzedaży lub przekazania urządzenia należy do niego dołączyć również niniejszą instrukcję obsługi, ponieważ stanowi ona integralną część produktu.

PRZEZNACZENIE

Przedmiotowy produkt to reflektor do zastosowań zewnętrznych, przeznaczony do montażu w instalacjach stałych!

Ten reflektor jest przeznaczona wyłącznie dla profesjonalnych użytkowników i nie jest odpowiednia dla prywatnych gospodarstw domowych lub osób trzecich!

Użytkowanie produktu z danymi technicznymi i w warunkach eksploatacji wykraczających poza określone jest uważane za niezgodne z przeznaczeniem!

Niezależnie od klasyfikacji IP, produkt ten nie nadaje się do pracy pod wodą!

Wyklucza się odpowiedzialność za szkody i szkody osób trzecich wyrządzone osobom oraz na mieniu, powstałe wskutek niewłaściwego użytkowania!

Produkt nie jest odpowiedni dla:

- Osób o ograniczonych możliwościach fizycznych, sensorycznych lub umysłowych (w tym dzieci) lub osób nieposiadających doświadczenia ani wiedzy.
- Dzieci (dzieci należy pouczyć, aby nie bawiły się urządzeniem).

OBJAŚNIENIA TERMINÓW I SYMBOLI

1. **NIEBEZPIECZEŃSTWO:** Słowo NIEBEZPIECZEŃSTWO, także w połączeniu z symbolem, wskazuje na sytuacje lub warunki bezpośrednio zagrażające życiu i zdrowiu.
2. **OSTRZEŻENIE:** Słowo OSTRZEŻENIE, także w połączeniu z symbolem, wskazuje na potencjalnie niebezpieczne sytuacje lub warunki dla życia i zdrowia.
3. **PRZESTROGA:** Słowo PRZESTROGA, także w połączeniu z symbolem, jest używane do wskazania sytuacji lub warunków, które mogą prowadzić do obrażeń.
4. **UWAGA:** hasło ostrzegawcze UWAGA, także w połączeniu z symbolem, odnosi się do sytuacji lub warunków, które mogą spowodować szkody materialne i/lub szkody dla środowiska.



Ten symbol wskazuje na zagrożenia, które mogą spowodować porażenie prądem.



Ten symbol oznacza niebezpieczne obszary lub niebezpieczne sytuacje.



Ten symbol oznacza zagrożenia spowodowane gorącymi powierzchniami.



Ten symbol oznacza, że należy unikać patrzenia lub wpatrywania się w źródło światła.



Ten symbol oznacza urządzenie, w którym nie ma części obsługiwanych przez użytkownika.



Ten symbol oznacza dodatkowe informacje na temat działania produktu.

INSTRUKCJE BEZPIECZEŃSTWA



NIEBEZPIECZEŃSTWO:

1. Nie otwierać urządzenia i nie wprowadzać żadnych modyfikacji.
2. Jeśli urządzenie przestanie działać prawidłowo, jeśli do jego wnętrza dostaną się płyny lub przedmioty, lub jeśli zostanie ono uszkodzone w jakikolwiek inny sposób, należy je natychmiast wyłączyć i odłączyć od zasilania. Naprawy urządzenia mogą wykonywać wyłącznie upoważnione osoby o odpowiednich kwalifikacjach.
3. W przypadku urządzeń objętych klasą ochrony 1 przewód ochronny musi być prawidłowo podłączony. Nie wolno odłączać przewodu ochronnego. Urządzenia objęte klasą ochrony 2 nie posiadają przewodu ochronnego.
4. Upewnić się, że przewody pod napięciem nie są zagięte lub w inny sposób uszkodzone mechanicznie.
5. Nie wolno wykonywać obejść bezpiecznika urządzenia.



OSTRZEŻENIE:

1. Urządzenia nie można używać, jeśli wykazuje ono wyraźne oznaki uszkodzenia.
2. Urządzenie można instalować wyłącznie w stanie beznapięciowym.
3. nie wolno używać urządzenia, jeśli jego kabel zasilający jest uszkodzony.
4. Kable zasilające podłączone na stałe może wymieniać wyłącznie wykwalifikowany personel.

**UWAGA:**

1. Nie wolno używać urządzenia, które było narażone na duże wahania temperatury (na przykład po transporcie). Wilgoć i kondensacja mogą uszkodzić urządzenie. Urządzenie należy włączyć dopiero po tym, jak osiągnie temperaturę otoczenia.
2. Sprawdzić, czy napięcie i częstotliwość sieci zasilającej odpowiadają wartościom podanym na urządzeniu. Jeżeli urządzenie posiada przełącznik wyboru napięcia, nie wolno podłączać urządzenia, dopóki nie zostanie on prawidłowo ustawiony. Należy stosować tylko odpowiednie kable zasilające.
3. Aby odłączyć urządzenie od zasilania na wszystkich biegunach, nie wystarczy nacisnąć włącznika/wyłącznika na urządzeniu.
4. Sprawdzić, czy używany bezpiecznik odpowiada typowi podanemu na urządzeniu.
5. Sprawdzić, czy podjęto odpowiednie środki zapobiegające przepięciom (np. uderzeniom pioruna).
6. Przestrzegać podanego maksymalnego prądu wyjściowego w urządzeniach z wyjściem Power Out. Sprawdzić, czy całkowity pobór prądu wszystkich podłączonych urządzeń nie przekracza podanej wartości.
7. Wtykowe kable zasilające należy wymieniać wyłącznie na oryginalne.

**NIEBEZPIECZEŃSTWO:**

1. Niebezpieczeństwo uduszenia/zadławienia! Plastikowe torby i małe części należy przechowywać poza zasięgiem osób o ograniczonych zdolnościach fizycznych, sensorycznych lub umysłowych (w tym dzieci).
2. Niebezpieczeństwo spowodowane przez spadające urządzenie! Upewnić się, że urządzenie jest bezpiecznie zamontowane i nie może spaść. Należy używać wyłącznie odpowiednich stojaków lub uchwytów (szczególnie w przypadku instalacji stałych). Upewnić się, że akcesoria są prawidłowo zamontowane i zabezpieczone. Zapewnić przestrzeganie obowiązujących przepisów bezpieczeństwa.

**OSTRZEŻENIE:**

1. Z urządzenia należy korzystać wyłącznie w zalecany sposób.
2. Urządzenie należy użytkować wyłącznie z akcesoriami zalecanymi i wskazanymi przez producenta.
3. Podczas instalacji należy przestrzegać przepisów bezpieczeństwa obowiązujących w kraju użytkownika.
4. Po podłączeniu urządzenia należy sprawdzić wszystkie trasy kablowe, aby uniknąć uszkodzeń lub wypadków, np. na skutek potknięcia.
5. Zawsze przestrzegać podanej minimalnej odległości od normalnie łatwopalnych materiałów! Jeśli nie jest to wyraźnie określone, taka minimalna odległość wynosi 0,3 m.
6. Zawsze przestrzegać minimalnej odległości od oświetlanej powierzchni podanej na urządzeniu!



PRZESTROGA:

1. Ruchome elementy, takie jak wsporniki montażowe lub inne ruchome elementy mogą ulec zakleszczeniu.
2. W przypadku urządzeń z elementami napędzanymi silnikiem istnieje ryzyko obrażeń spowodowanych ruchem urządzenia. Nagły ruch urządzenia może spowodować reakcje wstrząsowe.
3. Podczas normalnej pracy zewnętrzna powierzchnia urządzenia może stać się bardzo gorąca. Dopilnować zabezpieczenia obudowy przed przypadkowym dotknięciem. Przed przystąpieniem do demontażu, konserwacji, ładowania itp. należy zawsze odczekać, aż urządzenie wystarczająco ostygnie.



UWAGA:



1. Nie wolno instalować ani nie obsługiwać urządzenia w pobliżu grzejników, nawiewów ciepłego powietrza, kuchenek ani innych źródeł ciepła. Dopilnować zainstalowania urządzenia w taki sposób, żeby było wystarczająco chłodzone i nie mogło się przegrzać.
2. Nie wolno umieszczać źródeł zapłonu, takich jak zapalone świece, w pobliżu urządzenia.
3. Nie wolno zakrywać otworów wentylacyjnych ani blokować wentylatorów.
4. Do transportu należy używać oryginalnego opakowania lub opakowania dostarczonego przez producenta.
5. Należy unikać wstrząsów lub uderzeń w urządzenie.
6. Należy zwrócić uwagę na stopień ochrony IP, a także warunki otoczenia, takie jak temperatura i wilgotność, zgodnie ze specyfikacją.
7. Urządzenia mogą być stale rozwijane. W przypadku rozbieżności pomiędzy informacjami zawartymi w instrukcji obsługi a informacjami na etykiecie urządzenia, dotyczącymi warunków pracy, wydajności lub innych właściwości urządzenia, decydują informacje podane na urządzeniu.
8. Urządzenie nie nadaje się do pracy w klimacie tropikalnym i na wysokości powyżej 2000 m nad poziomem morza.
9. O ile nie zaznaczono inaczej, urządzenie nie nadaje się do pracy w warunkach morskich.

PRZESTROGA!

WAŻNE INFORMACJE DOTYCZĄCE PRODUKTÓW OŚWIETLENIOWYCH!



1. Nie wolno patrzeć bezpośrednio w wiązkę światła, nawet przez krótki czas.
2. Nie wolno patrzeć w wiązkę światła przez urządzenia optyczne, takie jak szkło powiększające.



3. Efekty stroboskopowe mogą powodować napady padaczkowe u podatnych na nie osób!



4. W tych urządzeniach oświetleniowych znajdują się wbudowane na stałe źródła światła. Użytkownik nie może ich wymieniać. W przypadku usterki prosimy skontaktować się ze sprzedawcą.



INSTRUKCJE DOTYCZĄCE SPRZĘTU DO INSTALACJI NA ZEWNĄTRZ

1. Urządzenia do zastosowań instalacyjnych są przeznaczone do pracy ciągłej.
2. Urządzenie do instalacji na zewnątrz jest w dużej mierze odporne na działanie warunków atmosferycznych. Jednak w zależności od konstrukcji, zainstalowane uszczelki mogą być wykonane z materiałów, które z czasem ulegają zniszczeniu. Należy je regularnie sprawdzać i w razie potrzeby wymieniać.
3. Należy regularnie sprawdzać prawidłowy stan części obudowy i połączeń.
4. Powierzchnie i części plastikowe sprzętu instalacyjnego również ulegają starzeniu, np. na skutek promieniowania UV. Z reguły nie wpływa to negatywnie na ich funkcjonalność.
5. Uszkodzenie powłoki powierzchniowej może osłabić ochronę antykorozyjną urządzenia. Uszkodzenia powłoki powierzchniowej, np. zadrapania, należy niezwłocznie naprawiać, używając odpowiednich środków.
6. Swoboda ruchu połączeń śrubowych może być ograniczona (np. z powodu utleniania lub zanieczyszczeń). W tym przypadku należy wdrożyć odpowiednie środki w celu ich poluzowania.
7. O ile nie zaznaczono inaczej na urządzeniu lub w danych technicznych, urządzenia są przeznaczone do montażu na wysokości mniejszej niż 5 m.

ZAWARTOŚĆ OPAKOWANIA

Wyjąć produkt z opakowania i usunąć wszystkie materiały opakowaniowe.

Sprawdzić kompletność i nienaruszony stan przesyłki, a jeśli dostawa jest niekompletna lub uszkodzona natychmiast powiadomić sprzedawcę.

Zawartość opakowania produktu CLDL50:

- ▶ 1 × Reflektor DL 50
- ▶ 2 × Wspornik montażowy (wstępnie zmontowany)
- ▶ Informacje dotyczące bezpieczeństwa i zgodności (instrukcja obsługi do pobrania po zeskanowaniu kodu QR)

Zawartość opakowania produktu CLDL100:

- ▶ 1 × Reflektor DL 100
- ▶ 2 × Wspornik montażowy (wstępnie zmontowany)
- ▶ Informacje dotyczące bezpieczeństwa i zgodności (instrukcja obsługi do pobrania po zeskanowaniu kodu QR)

WPROWADZENIE

Reflektor instalacyjny Dura Line IP67 do zastosowań zewnętrznych

CLDL50 z 14 diodami LED 4W RGBW 4 w1

CLDL100 z 28 diodami LED 4W RGBW 4 w1

FUNKCJE STEROWANIA:**CLDL50**

- 1-kanałowy, 2-kanałowy preset, 2-kanałowy CCT, 3-kanałowy RGB, 4-kanałowy RGBW, 6-kanałowy bezpośredni, 10-kanałowy pełny dostęp, 8-kanałowy piksel i 11-kanałowy piksel + zarządzanie DMX
- RDM
- STEROWANIE ZA POMOCĄ układu zdalnego sterowania CL UNICON (dostępny opcjonalnie)
- Tryby nadrzędny/podrzędny
- Funkcje w trybie pracy autonomicznej

CLDL100

- 1-kanałowy, 2-kanałowy preset, 2-kanałowy CCT, 3-kanałowy RGB, 4-kanałowy RGBW, 6-kanałowy bezpośredni, 10-kanałowy pełny dostęp, 16-kanałowy piksel i 19-kanałowy piksel + zarządzanie DMX
- RDM
- STEROWANIE ZA POMOCĄ układu zdalnego sterowania CL UNICON (dostępny opcjonalnie)
- Tryby nadrzędny/podrzędny
- Funkcje w trybie pracy autonomicznej

CECHY:

- Stopień ochrony IP67
- Odporność na uderzenia IK08.
- Chłodzenie konwekcyjne
- Napięcie robocze: 100–277 V AC

Do zasilania reflektorów sygnałem i energią wymagana jest dostępna opcjonalnie hybrydowa skrzynka rozdzielcza CLDLCONNECTIONBOX.

Lampy obsługują standard zdalnego zarządzania urządzeniami (RDM). Zdalne zarządzanie urządzeniami umożliwia sprawdzanie stanu i konfigurację urządzeń końcowych RDM za pośrednictwem kontrolera obsługującego RDM, takiego jak dostępny opcjonalnie Cameo UNICON (numer artykułu CLIREMOTE). Cameo UNICON umożliwia również dostęp do całego menu lampy.

PRZYŁĄCZA

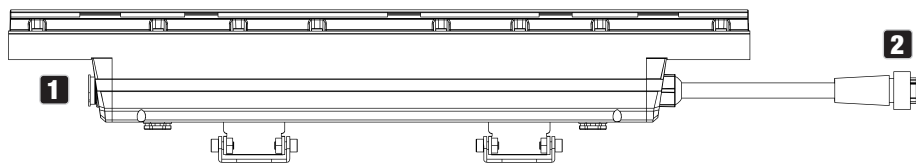

- Modele DL 50 i DL 100 mają identyczne przyłącza. Możliwy jest montaż mieszany -

1 INPUT

Przyłącze hybrydowe ze specjalnym gniazdem do sterowania oświetleniem przez DMX i do zasilania. Do zasilania reflektorów sygnałem i energią wymagana jest dostępna opcjonalnie hybrydowa skrzynka rozdzielcza CLDLCONNECTIONBOX.

2 OUTPUT

Kabel połączeniowy ze specjalną wtyczką IP68 do przekazywania sygnału sterującego DMX i zasilania do innych lamp DL 50 lub DL 100. Gdy wtyczka nie jest używana, należy zakryć ją opcjonalną zaślepką CLDLALTWCABLEEND.

ELEMENT WYRÓWNUJĄCY CIŚNIENIE

Elementy wyrównujące ciśnienie, które zapobiegają tworzeniu się skroplin wewnątrz obudowy, znajdują się z tyłu reflektora i w jego podstawie. Aby zapewnić prawidłowe działanie, elementy te należy chronić przed zabrudzeniami.

SKRZYNKA ROZDZIELCZA CLDLCONNECTIONBOX (dostępna opcjonalnie)



OSTRZEŻENIE:

Kable do wejść DMX IN i POWER IN dostarczane są fabrycznie bez wtyczek. Okablowanie skrzynki rozdzielczej wymaga specjalistycznej wiedzy i mogą je wykonywać wyłącznie przeszkolone osoby! Jeśli nie posiadają Państwo takich kwalifikacji, prosimy nie podejmować prób samodzielnego wykonania okablowania. Należy zwrócić się do wykwalifikowanego specjalisty.

Przed podłączeniem skrzynki rozdzielczej należy sprawdzić, czy źródło zasilania przeznaczone do podłączenia nie jest pod napięciem!

Połączenia muszą mieć stopień wodoszczelności co najmniej IP67!

Producent nie ponosi odpowiedzialności za jakiegokolwiek uszkodzenia urządzeń lub obrażenia osób na skutek niewłaściwej obsługi.

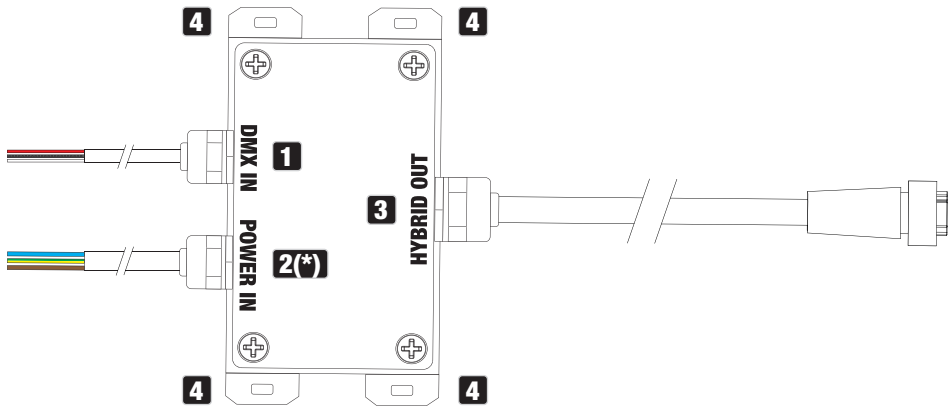

1 DMX IN

Kabel do sterowania oświetleniem i przekazywania sygnału sterującego. Skrzynka rozdzielcza dostarczana jest bez wtyczki.

Przydział:

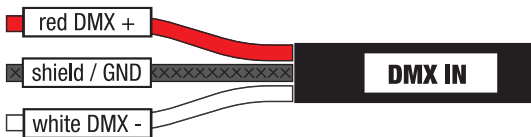

DMX IN	
Czerwony	DMX +
Osłona (izolacja termokurczliwa)	Shield / GRD
Biały	DMX -



DMX IN: Ekran można rozpoznać po tym, że siatka druciana została zaizolowana izolacją termokurczliwą.

2 POWER IN

Zamontowany na stałe przewód zasilający skrzynkę rozdzielczą. Skrzynka rozdzielcza dostarczana jest bez wtyczki.

Przydział:

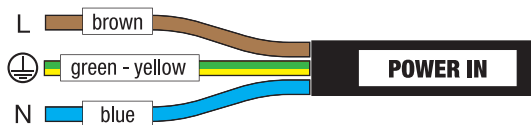



POWER IN	
Brązowy	Faza (L)
Zielony - żółty	Przewód ochronny (⊕)
Niebieski	Przewód neutralny (N)

2* POWER IN - US

Zamontowany na stałe przewód zasilający skrzynkę rozdzielczą. Skrzynka rozdzielcza dostarczana jest bez wtyczki.

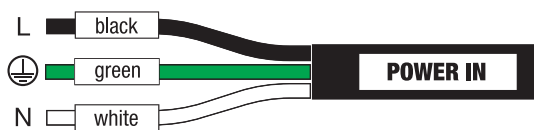
Przydział:



POWER IN - US	
Black	Live (L)
Green	Protective earth ()
White	Neutral (N)

3 HYBRID OUT

Hybrydowy kabel połączeniowy ze specjalną wtyczką IP68 do przekazywania sygnału sterującego DMX i zasilania do innych reflektorów DL 50 lub DL 100. Należy sprawdzić, czy całkowity pobór mocy wszystkich podłączonych urządzeń nie przekracza wartości podanej na urządzeniu w amperach (A). Gdy wtyczka nie jest używana, należy ją zakryć opcjonalną zaślepką CLDLALTWCA-BLEEND.

Podłączyć wtyczkę:



Odłączyć wtyczkę:

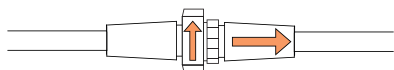

4 OTWORY MONTAŻOWE

Skrzynka rozdzielcza posiada cztery otwory montażowe do montażu na stałe.

OKABLOWANIE PRZYKŁADOWE

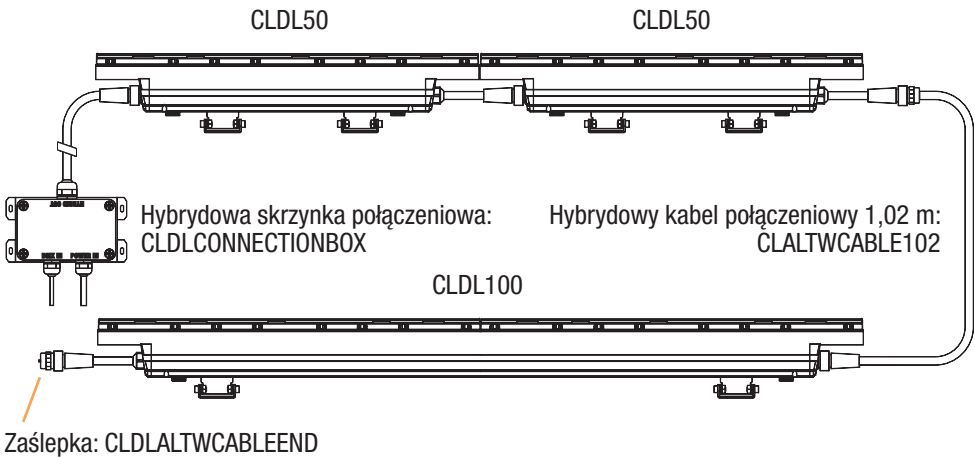

OBŚŁUGA ZA POMOCĄ UKŁADU ZDALNEGO STEROWANIA CL UNICON (dostępna opcjonalnie)

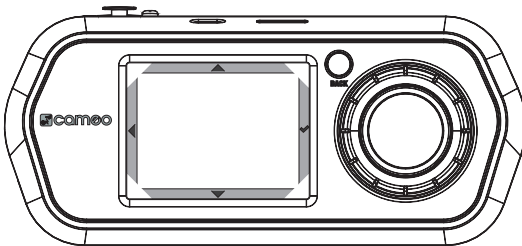

Display		Encoder + BACK
▲	Wartość w górę	↻
▼	Wartość w dół	↻
◀	Powrót	BACK
✓	Potwierdź	Encoder

Po włączeniu układu zdalnego sterowania CL UNICON (naciśnij krótko przycisk BACK, aby włączyć), na wyświetlaczu pojawi się komunikat "Update, Please Wait" (Aktualizacja, proszę czekać), a następnie menu główne. Podłączyć układ zdalnego sterowania do jednego lub więcej urządzeń RDM za pomocą kabli DMX lub sieciowych.

Wybrać punkt menu **RDM/Fixture** (RDM/Oprawa) za pomocą pokrętki lub naciskając symbole strzałek ▲ lub ▼ na wyświetlaczu, po czym potwierdzić wybór naciskając pokrętko lub symbol zaznaczenia ✓ na wyświetlaczu. Wyświetlona zostanie lista wszystkich podłączonych urządzeń RDM (w przykładzie DURA LINE 50/DURA LINE 50, DURA LINE 100/DURA LINE 100; pierwsza część wyświetlanego urządzenia RDM pokazuje model urządzenia, druga część, po znaku "/", to oznaczenie, które można dostosować w punkcie menu **Label** (Etykieta) dla ułatwienia identyfikacji). Proszę wybrać żądany model i potwierdzić wybór (w przykładzie DURA LINE 50/DURA LINE 50).

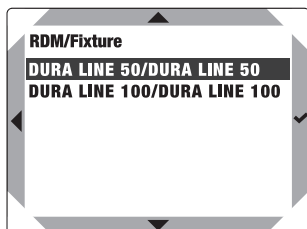
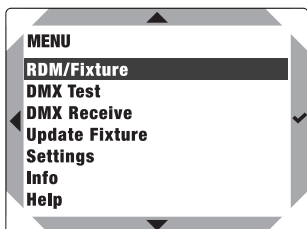

Wyświetlone zostaną wszystkie informacje i opcje konfiguracji reflektora, które można pobrać i edytować za pomocą RDM.

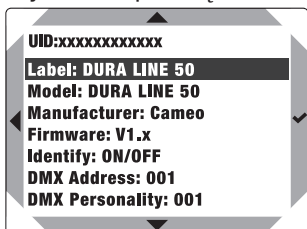

Lista informacji i opcji konfiguracyjnych wraz z objaśnieniami:

UID:	Indywidualny i niezmienny numer identyfikacyjny wybranego urządzenia RDM (unikalny identyfikator)	
Label:	Indywidualnie regulowana etykieta urządzenia RDM	
Model:	Model urządzenia	
Manufacturer:	Producent urządzenia	
Firmware:	Oprogramowanie sprzętowe urządzenia	
Identify:	ON	Wybrana reflektor miga z częstotliwością około 1 Hz
	OFF	Miganie wyłączone
DMX Address:	Aktualny adres startowy DMX (można go edytować w pozycji menu)	
DMX Personality:	Aktualny tryb DMX (można go edytować w pozycji menu)	
DMX Slots:	Liczba kanałów w bieżącym trybie DMX	
Sensor	Temperatura LED (nacisnąć ✓, aby wyświetlić)	
Fixture Menu	Indywidualne menu urządzenia Cameo do edytowania ustawień (patrz MENU URZĄDZENIA (Menu reflektorów))	

Etykieta

W menu "RDM/Fixture" wybrać **Label** (Etykieta) i potwierdzić wybór, aby indywidualnie nazwać urządzenie RDM.

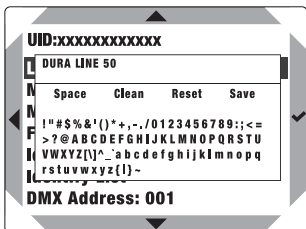

Wybrać format:	Przekręcić ▲ lub ▼ lub enkoder
Usunąć wszystkie znaki:	Reset
Wstawić spację:	Space
Ponownie ustawić spację:	Clean
Zapisać etykietowanie:	Save
Potwierdzić polecenie lub znak i wybrać następną cyfrę:	Wcisnąć ✓ lub koder

MENU URZĄDZENIA (Menu reflektorów):

Aby uzyskać dostęp do menu urządzenia należy wybrać **Fixture menu** (Menu reflektorów) i potwierdzić wybór.

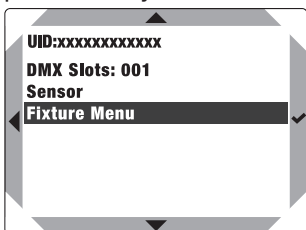

Nawigacja w menu urządzenia:

Wybrać żądaną pozycję menu za pomocą ▲ lub ▼ lub przekręcając enkoder, potwierdzić za pomocą ✓ lub naciskając enkoder. Cofnąć się za pomocą ◀ lub BACK.

Wybrać żądaną pozycję menu za pomocą ▲ lub ▼ lub przekręcając pokrętkę, potwierdzić za pomocą ✓ lub naciskając pokrętkę. Cofnąć się za pomocą ◀ lub BACK.

USTAWIANIE ADRESU STARTOWEGO DMX (DMX Address)

Wybrać **DMX Address** (Adres DMX), potwierdzić wybór, a następnie ustawić żądany adres początkowy DMX.

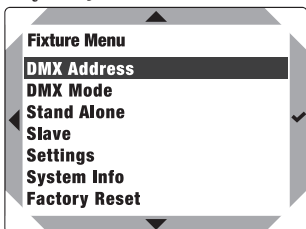

USTAWIANIE TRYBU PRACY DMX (DMX Mode)

Teraz wybrać **DMX Mode** (Tryb DMX), potwierdzić wybór, a następnie wybrać odpowiedni tryb pracy DMX.

DL 50

DL 100

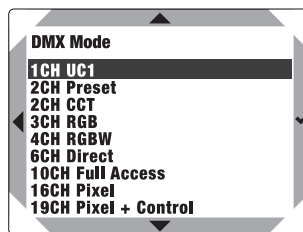
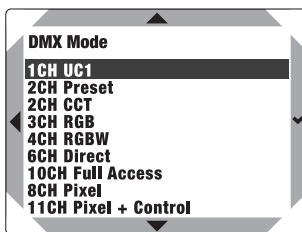
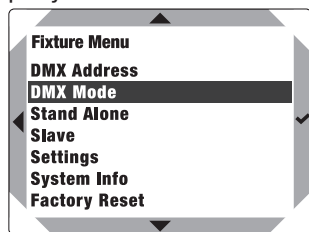

BEZPOŚREDNI TRYB PRACY AUTONOMICZNEJ LED (Bezpośredni LED)

Podobnie jak w przypadku jednostki sterującej DMX, tryb pracy autonomicznej (Stand-alone) umożliwia ustawienie ściemniacza i wartości RGBW bezpośrednio na urządzeniu, w zakresie od 0 do 255. W ten sposób można stworzyć indywidualną scenę bez dodatkowego sterownika DMX.

Wybrać opcję **Stand Alone**, potwierdzić wybór, a następnie wybrać opcję **Direct LED** i potwierdzić ponownie. Wybrać pozycję menu do edytowania i potwierdzić wybór. W wybranej pozycji menu ustawić żądaną wartość i potwierdzić wprowadzenie.

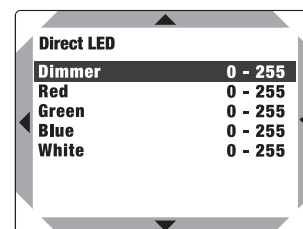
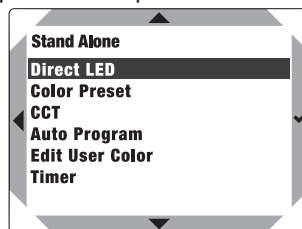
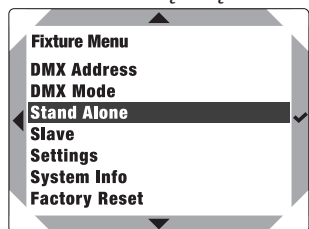

TRYB PRESET KOLORU W TRYBIE PRACY AUTONOMICZNEJ (Color Preset)

Dostępne nastawy to 15 wstępnie zaprogramowanych kolorów oraz 4 kolory indywidualne (kolory użytkownika 1-4).

Wybrać **Stand Alone**, potwierdzić wybór, a następnie wybrać **Color Preset** (Nastawa koloru), potwierdzić, wybrać **Preset** (Nastawa) lub **User Color** (Kolor użytkownika) i potwierdzić ponownie. Następnie wybrać żądaną pozycję podmenu i potwierdzić wybór. Ustawić jasność dla wszystkich nastaw w pozycji menu **Dimmer** (Ściemniacz).

Poszczególne kolory "User Color 1-4" tworzy się w pozycji **Edit User Color** (Edytowanie kolorów użytkownika) menu **Stand Alone**.

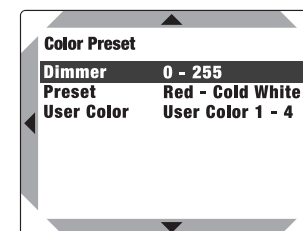
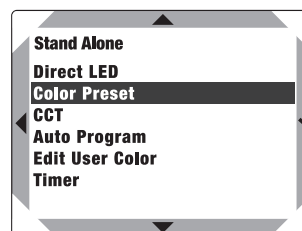
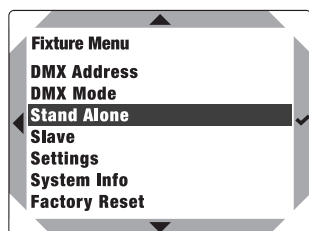

TRYB PRACY AUTONOMICZNEJ CCT (Correlated Color Temperature)

Tryb pracy autonomicznej "CCT" umożliwia regulację temperatury barwowej w krokach co 100 K od 1800 K do 6500 K, a także odcienia (tint) i jasności (ściemniacz).

Wybrać **Stand Alone**, potwierdzić wybór, a następnie wybrać **CCT** i potwierdzić ponownie.

Wybrać pozycję menu do edytowania i potwierdzić wybór. W wybranej pozycji menu ustawić i potwierdzić żądaną wartość.

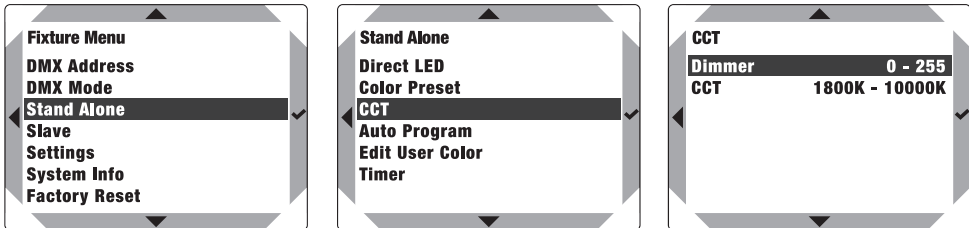

TRYB PRACY AUTONOMICZNEJ (Auto Program)

Każdy z sześciu dostępnych programów automatycznych zawiera nieedytowalne sekwencje zmiany kolorów. Jasność (Dimmer) i prędkość pracy (Speed) można regulować oddzielnie w każdym programie.

Wybrać **Stand Alone**, potwierdzić wybór, a następnie wybrać **Auto** i potwierdzić ponownie. Teraz wybrać **Auto Program**, **Dimmer** lub **Speed** w podmenu, potwierdzić, wybrać żądany program i ustawić jasność i prędkość pracy zgodnie z wymaganiami. Potwierdzić wszystkie wpisy.

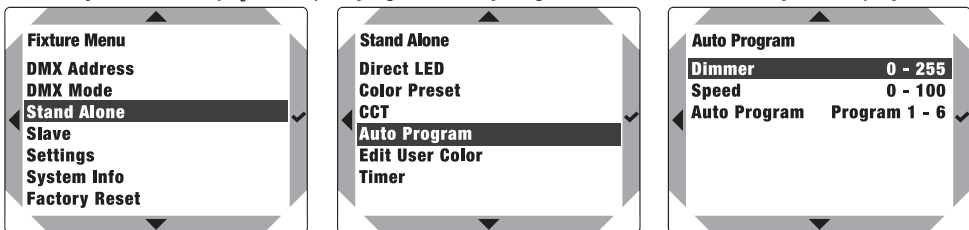

EDYTOWANIE KOLORÓW UŻYTKOWNIKA W TRYBIE PRACY AUTONOMICZNEJ

(Edit User Color)

W pozycji menu Edit User Color można zapisać jasność i mieszanie kolorów R, G, B i W bezpośrednio w urządzeniu, w czterech indywidualnych ustawieniach kolorów.

Wybrać **Stand Alone**, potwierdzić wybór, a następnie wybrać **Edit User Color** (Edytowanie kolorów użytkownika) i potwierdzić ponownie. Następnie wybrać żądaną nastawę (Color 1–Color 4) i potwierdzić wybór. Teraz wybrać pozycję menu do edytowania i potwierdzić zmianę. Ustawić żądaną wartość w zakresie od 0 do 255 i ponownie potwierdzić.

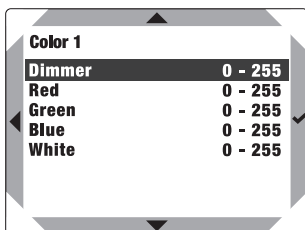
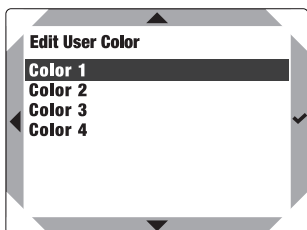
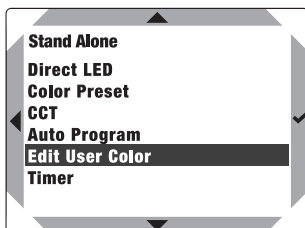
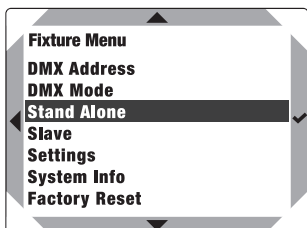

FUNKCJA TIMERA (Timer)

Funkcja timera umożliwia sterowanie zegarowe trybami autonomicznymi Direct LED, Colour Preset, CCT i HSI w taki sposób, że czas rozjaśniania (Fade In) można ustawić w zakresie od 0 do 60 minut, czas oczekiwania (dwell time) od 0 do 24 godzin, a czas przyciemniania od 0 do 60 minut. Po aktywowaniu funkcji timera sterowanie zegarowe zacznie działać po następnym uruchomieniu systemu.

Wybrać **Stand Alone**, potwierdzić wybór, a następnie wybrać **Timer** i potwierdzić ponownie. W sekcji **Timer** wybrać i potwierdzić ustawienie **On**. W przypadku niestandardowych ustawień timera, wybrać i potwierdzić **Fade In**, **Dwell Time** lub **Fade Out**. Teraz można dostosować odpowiednią wartość według potrzeb. Potwierdzić wszystkie wpisy. Aby wyłączyć funkcję timera należy wybrać i potwierdzić **Timer**→**Off**. Uwaga: Funkcji timera można używać w trybie nadrzędny/podrzędny, korzystając z kabla.

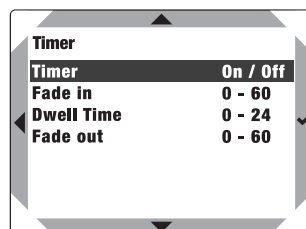
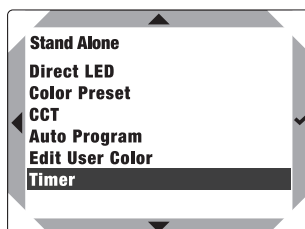

TRYB PODRZĘDNY (Slave)

W przypadku urządzenia podrzędnego wybrać **Slave** w menu głównym, potwierdzić wybór, a następnie wybrać i potwierdzić **SLAVE**. Połączyć urządzenia podrzędne z nadrzędnymi (ten sam model, ta sama wersja oprogramowania) za pomocą kabla DMX, skonfigurować urządzenie nadrzędne jako **MASTER** i aktywować autonomiczny tryb pracy w urządzeniu nadrzędnym. Urządzenie podrzędne będzie teraz wykonywać te same czynności, co urządzenie nadrzędne.

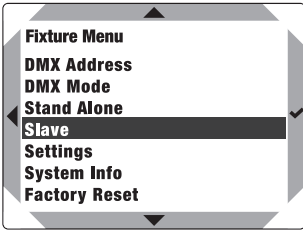

USTAWIENIA SYSTEMOWE (Ustawienia)

Wybrać i potwierdzić "Ustawienia".

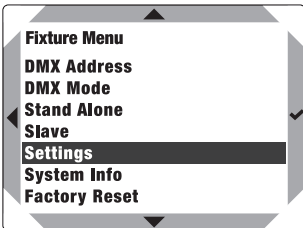

Spowoduje to przejście do podmenu umożliwiającego konfigurowanie elementów podmenu (patrz tabela):

Ustawienia				
Dimmer Curve	=	Krzywa ściemniania	Linear	Natężenie światła wzrasta liniowo wraz z wartością DMX
			Exponential	Natężenie światła można regulować precyzyjnie przy niższych wartościach DMX i zgrubnie przy wyższych wartościach DMX
			Logarithmic	Natężenie światła można regulować zgrubnie przy niższych wartościach DMX i precyzyjnie przy wyższych wartościach DMX
			S-Curve	Natężenie światła można regulować precyzyjnie przy niższych i wyższych wartościach DMX i zgrubnie przy średnich wartościach DMX
Dimmer Response	=	Charakterystyka ściemniania	LED	Reflektor reaguje na zmiany wartości DMX natychmiastowo
			Halogen	Reflektor zachowuje się jak reflektor halogenowa z płynnymi zmianami jaskrawości
PWM Frequency	=	Konfiguracja częstotliwości PWM	650Hz / 1530Hz / 3600Hz / 12000Hz / 18900Hz / 25000Hz	

Colour Calibration	=	Kalibracja kolorów	RAW	R, G, B i W z wartością maksymalną 255
			Factory	Fabryczna kalibracja R, G, B i W (we wszystkich trybach pracy)
			User	Aktywowanie kalibracji przez użytkownika
			User Data	Ustawienie niestandardowej kalibracji kolorów. Ustawienie jasności R, G, B i W z wartościami w zakresie od 000 do 255.
Signal Fail	=	Status operacyjny z błędem sygnału DMX	Hold	Zachowywane jest ostatnie polecenie
			Last Stand Alone	Aktywowany jest ostatnio wybrany tryb pracy autonomicznej
			Fade to Black (10s)	10-sekundowe ściemnianie
			Blackout	Aktywuje zaciemnienie
			Full	Wszystkie diody LED na 100% mocy
Power Mode	=	Tryb pracy	Constant	Stała jasność przez dłuższy czas
			Maximum	Jasność maksymalna

INFORMACJE O SYSTEMIE(System info)

Wybrać i potwierdzić **System info**.

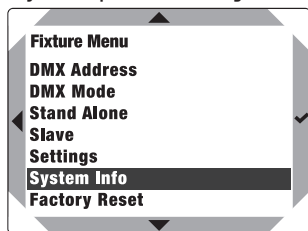

Spowoduje to przejście do podmenu umożliwiającego dostęp do informacji systemowych (patrz tabela):

System info				
Firmware	=	Wyświetla oprogramowanie sprzętowe urządzenia	V1.x.x	
Temperature	=	Wyświetla temperaturę diod LED	LED	xxx°C / xxx°F
			Temperature Unit	°C (= wyświetlanie w stopniach Celsjusza) °F (= wyświetlanie w stopniach Fahrenheita)
Runtime	=	Wyświetlanie czasu pracy	Total xx:xxH	Wyświetla całkowity czas pracy w godzinach i minutach
			Operation xx:xxH	Czas użytkowania w godzinach i minutach
			LED xx:xxH	Czas pracy źródła reflektora

RESET DO USTAWIENÍ FABRYCZNYCH

Aby zresetować reflektor do ustawień fabrycznych należy wybrać i potwierdzić **Factory Reset** i potwierdzić. Teraz można rozpocząć proces resetowania, potwierdzając **Reset?**. Aby anulować operację należy wcisnąć przycisk BACK.

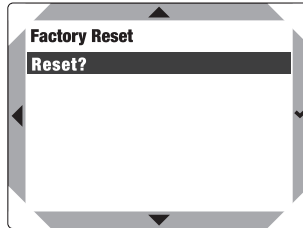
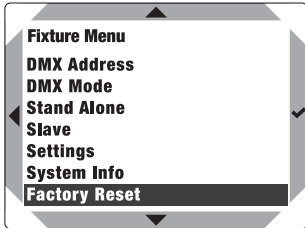

INSTALACJA



NIEBEZPIECZEŃSTWO: Montaż napowietrzny wymaga dużego doświadczenia, w tym obliczania wartości granicznych obciążenia materiału instalacyjnego i regularnej kontroli bezpieczeństwa wszystkich materiałów instalacyjnych i reflektorów. Jeśli nie posiadają Państwo takich kwalifikacji, prosimy nie podejmować prób samodzielnej instalacji. Należy zwrócić się do wykwalifikowanego specjalisty. Istnieje ryzyko, że nieprawidłowo zamontowane i zabezpieczone urządzenia mogą się poluzować i spaść. Może to spowodować poważne obrażenia lub śmierć.

Modele DL 50 i DL 100 posiadają po dwa wsporniki montażowe i oczkową śrubę zabezpieczającą.

Do montażu na ścianie, suficie lub podłodze należy użyć otworów montażowych (A). Upewnić się, że połączenia są pewne, a reflektor nie może się poluzować. Poluzować śruby z łbem z gniazdem sześciokątnym (B), aby wyregulować kierunek wiązki, a następnie ponownie je dokręcić. Aby przesunąć wsporniki w szynie mocującej należy jedynie lekko poluzować środkową śrubę z łbem z gniazdem sześciokątnym (C), przesunąć wspornik w żądane położenie i ponownie dokręcić śrubę. Jeśli napowietrzny montaż reflektora jest pożądanym lub wymagany, należy przymocować je odpowiednią linką zabezpieczającą do dostarczonej śruby z uchem zabezpieczającym (D).

Wsporniki i oczkową śrubę zabezpieczającą można również zamontować po drugiej stronie reflektora. W tym celu należy poluzować śruby ograniczające (E) na końcu szyny i środkowe śruby z łbem z gniazdem sześciokątnym (C) wsporników. Teraz wysunąć wsporniki i oczkową śrubę zabezpieczającą z szyny i włożyć je do szyny po drugiej stronie reflektora. Dwie śruby ograniczające należy włożyć w odpowiednie gwinty szyny po drugiej stronie reflektora i mocno dokręcić.

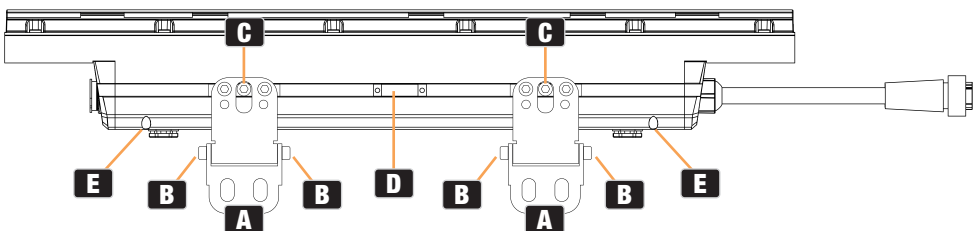

PIELĘGNACJA, KONSERWACJA I NAPRAWA

Aby zapewnić długotrwałe i prawidłowe działanie urządzenia należy je regularnie czyścić i w razie potrzeby serwisować. Częstotliwość pielęgnacji i konserwacji zależy od intensywności użytkowania i środowiska, w którym urządzenie jest używane.

Zalecamy kontrolę wzrokową przed każdym uruchomieniem. Ponadto zalecamy przeprowadzanie wszystkich wymienionych poniżej czynności konserwacyjnych raz na 500 godzin pracy lub, w przypadku mniejszej intensywności użytkowania, najpóźniej po upływie roku. Roszczenia gwarancyjne mogą być ograniczone, jeśli wady wynikają z nieodpowiedniego serwisu i konserwacji.

PIELĘGNACJA (może być wykonana przez użytkownika)



OSTRZEŻENIE! Przed przystąpieniem do jakichkolwiek czynności pielęgnacyjnych lub konserwacyjnych należy odłączyć zasilanie i, jeśli to możliwe, wszystkie przyłącza urządzenia.



PAMIĘTAJ! Niewłaściwe obchodzenie się z urządzeniem może doprowadzić do jego uszkodzenia, a nawet zniszczenia.

1. Powierzchnie obudowy należy czyścić czystą, wilgotną szmatką. Dopilnować, żeby do urządzenia nie przedostała się wilgoć.
2. Wloty i wyloty powietrza należy regularnie czyścić z kurzu i brudu. Jeśli używane jest sprężone powietrze, należy dopilnować, żeby urządzenie nie zostało uszkodzone (np. zablokować wentylatory, które w przeciwnym razie mogą się obracać z nadmierną prędkością).
3. Kable i złącza należy regularnie czyścić, usuwając kurz i brud.
4. Zasadniczo nie wolno stosować żadnych środków czyszczących ani ściernych, w przeciwnym razie wykończenie powierzchni może zostać uszkodzone.
5. Urządzenia należy przechowywać w suchym miejscu i chronić przed kurzem i brudem.
6. Aby zapewnić prawidłowe i bezpieczne działanie, wszystkie dostępne lub wyjmowane soczewki i otwory emitujące światło należy regularnie czyścić.

KONSERWACJA I NAPRAWA (tylko wykwalifikowany personel)



NIEBEZPIECZEŃSTWO! W urządzeniu znajdują się elementy pod napięciem. Nawet po odłączeniu od sieci, w urządzeniu może nadal występować napięcie szczytkowe, np. z powodu naładowanych kondensatorów.



PAMIĘTAJ! W urządzeniu nie ma podzespołów serwisowanych przez użytkownika.



PAMIĘTAJ! Prace konserwacyjne i naprawcze może wykonywać wyłącznie personel o wystarczających kwalifikacjach. W razie wątpliwości skonsultować się z wyspecjalizowanym serwisem.



PAMIĘTAJ! Nieprawidłowo wykonane prace konserwacyjne mogą mieć wpływ na roszczenia gwarancyjne.



PAMIĘTAJ! W przypadku zestawów do konwersji lub modernizacji dostarczonych przez producenta, należy bezwzględnie przestrzegać dołączonych instrukcji montażu.

AKCESORIA OPCJONALNE

CLDLCONNECTIONBOX

Hybrydowa skrzynka rozdzielcza do sterowania lampami Dura Line za pośrednictwem DMX i do zasilania

CLIREMOTE

Układ zdalnego sterowania oparty na protokole RDM, z kolorowym wyświetlaczem dotykowym i złączami DMX i RJ45

CLDL50FULLGS

Osłona przeciwodblaskowa do DL 50

CLDLFILTER20

Dyfuzor 20°
(Dla DL 100 wymagane są 2 sztuki)

CLDLALTWCABLE052

Hybrydowy kabel połączeniowy 0,52 m

CLDL100FULLGS

Osłona przeciwodblaskowa do DL 100

CLDLFILTER40

Dyfuzor 40°
(Dla DL 100 wymagane są 2 sztuki)

CLDLALTWCABLE102

Hybrydowy kabel połączeniowy 1,02 m

CLDL50LOUVERSET

Żaluzje do DL 50

CLDLFILTER60

Dyfuzor 60°
(Dla DL 100 wymagane są 2 sztuki)

CLDLALTWCABLE300

Hybrydowy kabel połączeniowy 3 m

CLDL100LOUVERSET

Żaluzje do DL 100

CLDS60FILTER601

Dyfuzor 60°, 1 szt.
(Dla DL 100 wymagane są 2 sztuki)

CLDLALTWCABLE800

Hybrydowy kabel połączeniowy 8 m

CLDLALTWCABLEEND

Zaślepka złącza kabla

MONTAŻ OPCJONALNEJ OSŁONY PRZECIWOBLASKOWEJ

Osłona przeciwodblaskowa do modeli DL 50 i DL 100 montowana jest w taki sam sposób.

1. Przymocować płyty montażowe do reflektora (otworem z pogłębieniem stożkowym na zewnątrz, 2 śruby M3 na każdą).
2. Zamontować osłonę przeciwodblaskową na płycie montażowej (1 śruba M4 na każdą).
3. Aby wyregulować kąt należy wcisnąć jednocześnie obie sprężynowe śruby blokujące do środka urządzenia, ustawić żądany kąt i pozwolić, aby śruby blokujące zatrzasnęły się ponownie (siedem możliwych pozycji).

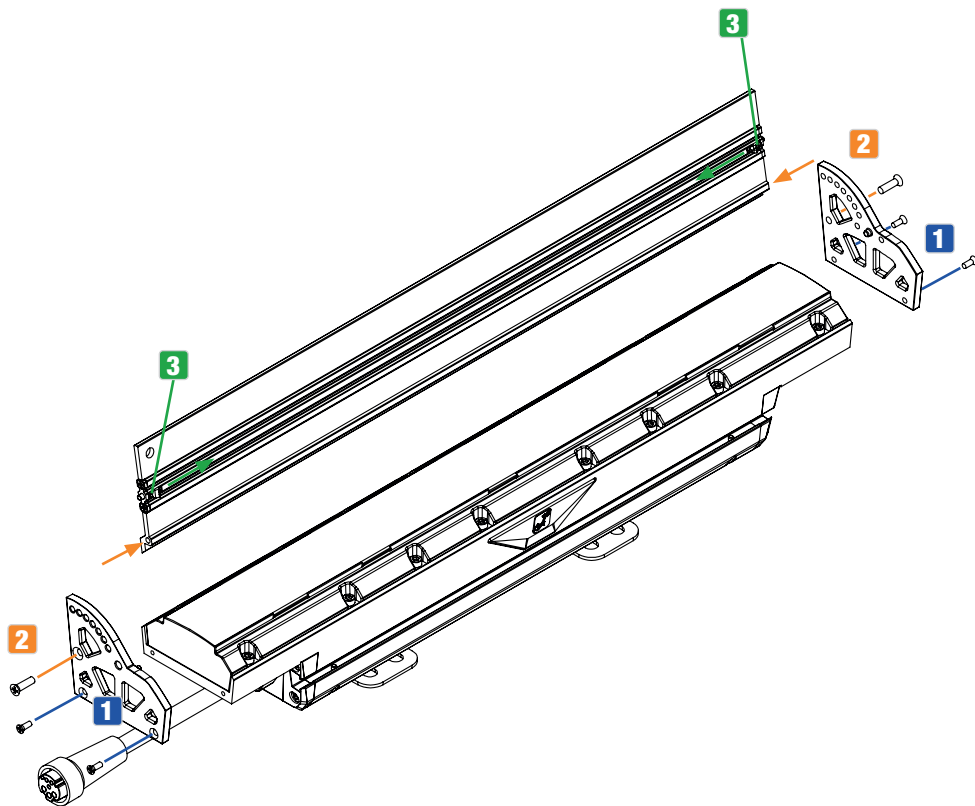

MONTAŻ OPCJONALNEJ ŻALUZJI

W modelach DL 50 i DL 100 żaluzja montowana jest w ten sam sposób, jednak w modelu DL 100 obok siebie umieszczone są dwie żaluzje.

1. Przymocować pierwszą płytę montażową po jednej stronie reflektora (otworem z pogłębieniem stożkowym na zewnątrz, 2 śruby M3 na każdą).
2. DL 50: Przymocować żaluzję do reflektora i docisnąć ją do płyty montażowej (zasada pióra i wpustu). Sprawdzić, czy żaluzja i płyta montażowa ryglują się (w razie potrzeby obrócić żaluzję o 180°).
2. DL 100: Przymocować żaluzję do reflektora i docisnąć ją do płyty montażowej (zasada pióra i wpustu). Sprawdzić, czy żaluzja i płyta montażowa ryglują się (w razie potrzeby obrócić żaluzję o 180°). Następnie umieścić drugą żaluzję na reflektorze i docisnąć ją do pierwszej żaluzji. Sprawdzić, czy pierwsza i druga żaluzja ryglują się (w razie potrzeby obrócić żaluzję o 180°).
3. Przymocować drugą płytę montażową po drugiej stronie reflektora (otworem z pogłębieniem stożkowym na zewnątrz, 2 śruby M3 na każdą).

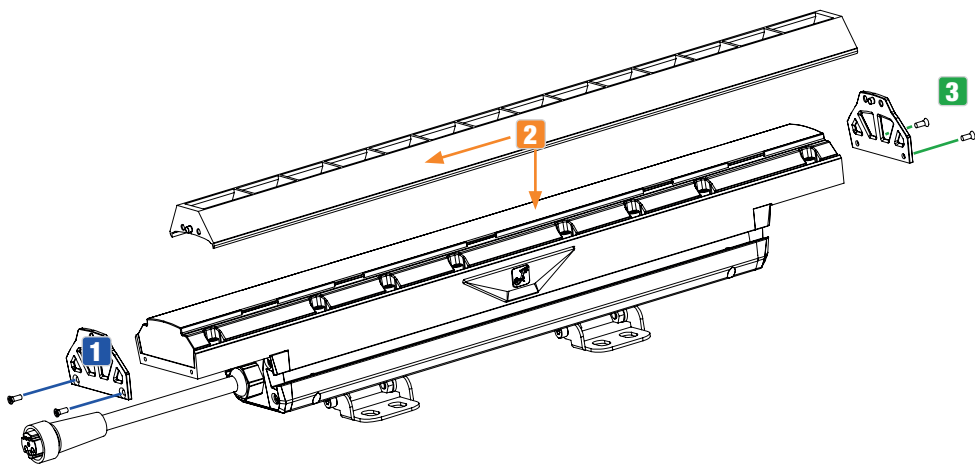

MONTAŻ OPCJONALNEGO DYFUZORA

Dyfuzory w modelach DL 50 i DL 100 są montowane w ten sam sposób, jednak w modelu DL 100 umieszczone są dwie żaluzje. Nie ma to wpływu na stopień ochrony IP67, która pozostaje taka sama.

1. Zdjąć przezroczyste pokrywy (DL 50: wykręcić 16 śrub z łbem sześciokątnym z pokrywy; DL 100: wykręcić 2 × 16 śrub z łbem sześciokątnym z pokrywą).
2. DL 50: Włożyć dyfuzor do przezroczystej pokrywy.
2. DL 100: Włożyć po jednym dyfuzorze do każdej przezroczystej pokrywy.
3. Zamontować przezroczyste pokrywy z powrotem na reflektorze (najpierw dokręcić śruby z połową momentu obrotowego, w następującej kolejności: 1-2-3-4-5-6-7-8-9-10-11-12-13-14-15-16; patrz ilustracja).

Następnie dokręcić śruby do końcowego momentu obrotowego 7-7,5 kgf/cm, w odwrotnej kolejności.

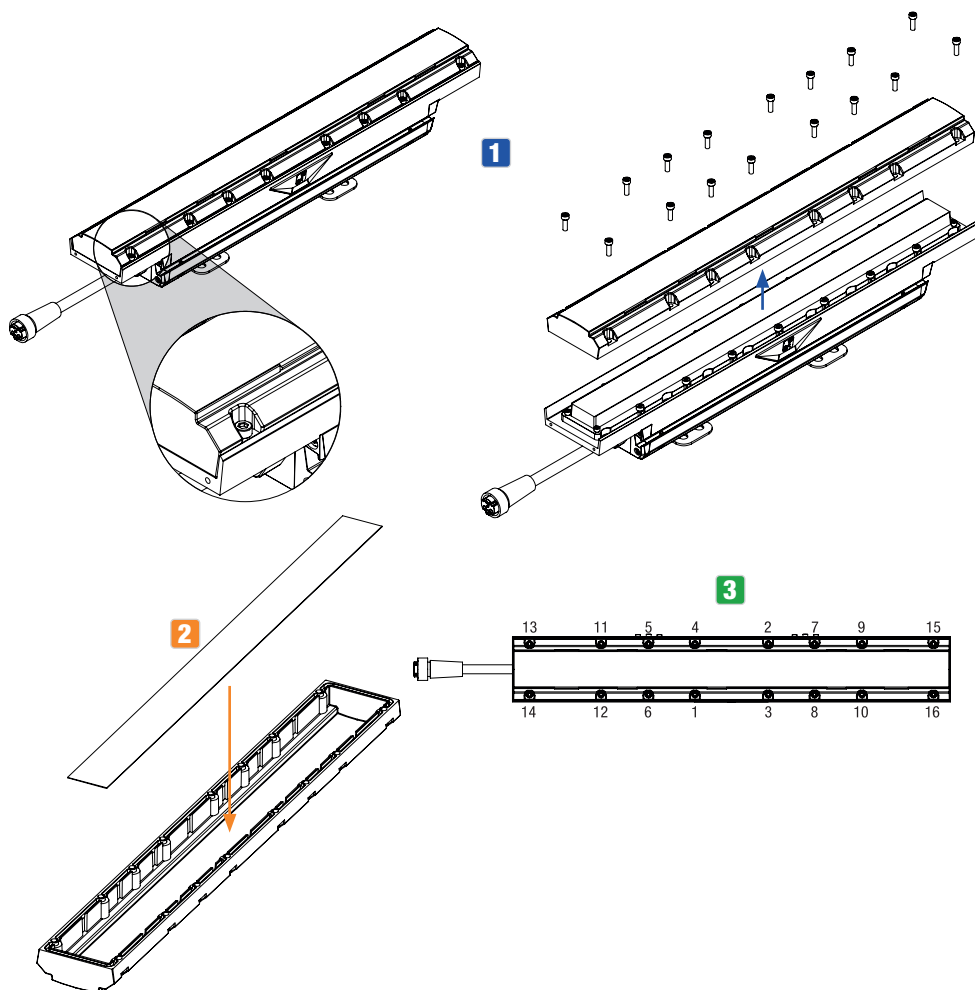

WYMIARY (MM)

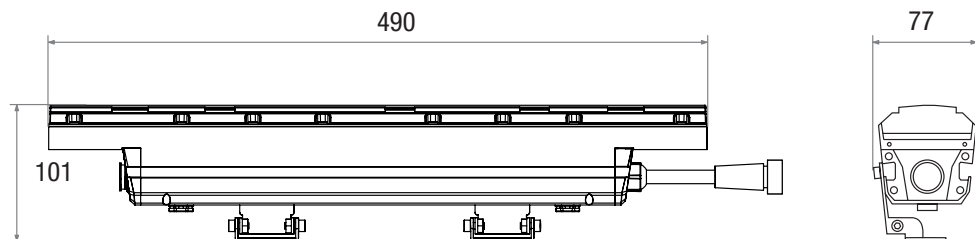

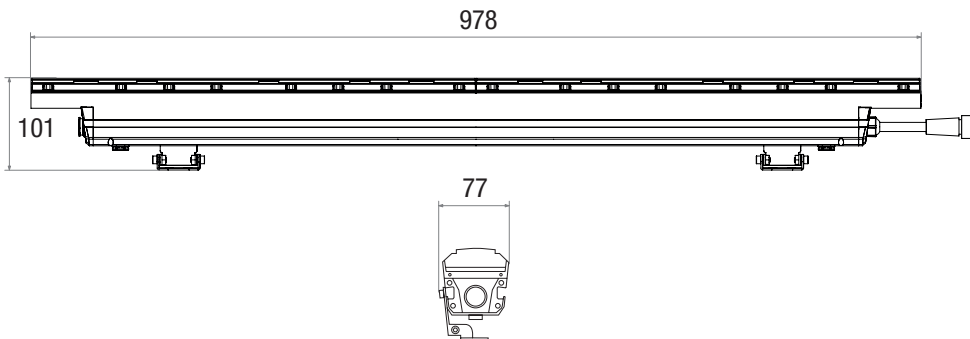

DANE TECHNICZNE

Nr art.:	CLDL50	CLDL100
Typ produktu:	DURA LINE 50	DURA LINE 100
Typ:	Listwa instalacyjna IP67 z diodami LED RGBW	Listwa instalacyjna IP67 z diodami LED RGBW
Spektrum kolorów:	RGBW	RGBW
Liczba diod LED:	14	28
Typ LED:	Chip 4 w 1	
Moc LED:	4 W	4 W
Strumień świetlny	1200 lm	2400 lm
Częstotliwość PWM LED:	650 Hz; 1530 Hz; 3600 Hz; 12 kHz; 18,9 kHz; 25 kHz (regulowane)	
Kąt wiązki:	12"	
Kąt pola:	40°	
Wejście/wyjście DMX:	Łączy się bezpośrednio z napięciem sieciowym i DMX/RDM - złącze hybrydowe	
Funkcje DMX:	Ściemniacz 8 bit/16 bit, RGBW, stroboskop, CCT, ustawienia kolorów, ustawienia urządzenia (PWM, kalibracja, reakcja ściemniacza, krzywa ściemniania, zapis koloru użytkownika, przywrócenie ustawień fabrycznych)	
Kontrola:	DMX512, RDM	
Funkcje w trybie Stand-alone:	Direct LED, wstępne ustawienie koloru, CCT, automatyczny program, funkcja timera	
Elementy sterujące:	Zewnętrzna jednostka zdalnego sterowania (CAMEO UNICON)	

ENGLISH	Napięcie robocze:	100 - 277V AC / 50 - 60Hz
	Pobór mocy	30 W 60 W
	Prąd rozruchowy:	34 A @ 0,0238 ms (pierwszy półcykl)
DEUTSCH	CRI:	>70 @ 6000 K
	Skuteczność:	40 lm/W
	Współczynnik mocy:	>0.9 / 100–277 V
FRANCAIS	Złącze zasilania:	Skrzynka przyłącza zasilania i DMX/RDM dla Duraline + złącze hybrydowe
	Zabezpieczenie przeciwprzepięciowe (CLDLCONNECTIONBOX):	4 KV
	Temperatura otoczenia (robocza):	-20°C–45°C
ESPAÑOL	Kolor obudowy:	RAL 9017 Traffic black
	Materiał obudowy:	Odlew aluminiowy
	Odporność na korozję:	C5M
POLSKI	Klasa ochrony:	IP67
	Dławiki kablowe:	IP68
	Poziom odporności na uderzenia:	IK08
ITALIANO	Chłodzenie obudowy:	Chłodzenie konwekcyjne
	Żywotność diod LED:	Minimalna żywotność diod LED: 50 000 godzin (do >70% mocy świetlnej)
	Pozycja robocza:	Dowolna
DMX	Maksymalna wysokość montażu:	Bez ograniczeń

Minimalna odległość od normalnie łatwopalnych materiałów:	0,1 m	0,1 m
Minimalna odległość od oświetlonej powierzchni:	0,1 m	0,1 m
Wymiary obudowy (szer. × wys. × gł., ze wspornikiem):	490 mm × 101 mm × 77 mm	978 mm × 101 mm × 77 mm
Waga:	2,7 kg	5,6 kg
Akcesoria (dołączone):	Uchwyt montażowy 90°	Uchwyt montażowy 90°
Akcesoria (opcjonalne):	CLIREMOTE CLDL50FULLGS CLDL50LOUVERSET CLDLALTWCABLE052 CLDLALTWCABLE102 CLDLALTWCABLE300 CLDLALTWCABLE800 CLDLALTWCABLEEND CLDLCONNECTIONBOX CLDLFILTER20 CLDLFILTER40 CLDLFILTER60 CLDLFILTER601	CLIREMOTE CLDL100FULLGS CLDL100LOUVERSET CLDLALTWCABLE052 CLDLALTWCABLE102 CLDLALTWCABLE300 CLDLALTWCABLE800 CLDLALTWCABLEEND CLDLCONNECTIONBOX CLDLFILTER20 CLDLFILTER40 CLDLFILTER60 CLDLFILTER601

OBJAŚNIENIA DOTYCZĄCE STOPNIA OCHRONY IP

1. Stopień ochrony IP odzwierciedla jedynie ochronę przed ciałami stałymi i wodą. Nie opisuje ogólnej odporności na warunki atmosferyczne, takiej jak ochrona przed promieniowaniem UV i temperaturą.

2. Pierwsza cyfra identyfikacyjna oznacza ochronę przed pyłem, ciałami stałymi i kontaktem:

IP2X	Ochrona przed ciałami stałymi o średnicy $\geq 12,5$ mm
IP3X	Ochrona przed ciałami stałymi o średnicy $\geq 2,5$ mm
IP4X	Ochrona przed ciałami stałymi o średnicy $\geq 1,0$ mm
IP5X	Ochrona przed pyłem w szkodliwych ilościach i całkowita ochrona przed kontaktem
IP6X	Pyłoszczelność i całkowita ochrona przed kontaktem

3. Druga cyfra oznacza ochronę przed wodą:

IPX0	Brak ochrony
------	--------------

IPX1	Ochrona przed kapiącą wodą
IPX2	Ochrona przed kapiącą wodą, gdy urządzenie jest przechylone o maksymalnie 15°
IPX3	Ochrona przed spadającym strumieniem wody urządzenia odchylonego maksymalnie 60° od pionu
IPX4	Ochrona przed bryzgami wody ze wszystkich stron
IPX5	Ochrona przed strumieniem wody (dysza) pod dowolnym kątem
IPX6	Ochrona przed silnymi strumieniami wody
IPX7	Ochrona przed skutkami tymczasowego zanurzenia

4. Ponadto, niektóre środki specyficzne dla urządzenia, takie jak osłony i zaślepki uszczelniające, są niezbędne do osiągnięcia określonej klasy ochrony (np. zaślepki ochronne na nieużywanych połączeniach).



Stopień ochrony IP produktu można znaleźć w specyfikacji technicznej; jest też nadrukowana na urządzeniu.

OBJAŚNIENIA DOTYCZĄCE OCENY ODPORNOŚCI NA UDERZENIA IK

Klasa odporności na uderzenia IK jest miarą odporności obudowy (w przypadku sprzętu elektrycznego) na naprężenia udarowe. Jest ona znormalizowana zgodnie z CEI EN 50102 i opisuje, wartość energii uderzenia (w dżulach), jaką może wytrzymać obudowa bez pęknięcia.

IK00	Brak odporności na uderzenia
IK01	Odporność na uderzenia do energii uderzenia 0,14 J
IK02	Odporność na uderzenia do energii uderzenia 0,2 J
IK03	Odporność na uderzenia do energii uderzenia 0,35 J
IK04	Odporność na uderzenia do energii uderzenia 0,5 J
IK05	Odporność na uderzenia do energii uderzenia 0,7 J
IK06	Odporność na uderzenia do energii uderzenia 1,0 J
IK07	Odporność na uderzenia do energii uderzenia 2,0 J
IK08	Odporność na uderzenia do energii uderzenia 5,0 J
IK09	Odporność na uderzenia do energii uderzenia 10,0 J
IK10	Odporność na uderzenia do energii uderzenia 20,0 J
IK10+	Odporność na uderzenia do energii uderzenia 50,0 J



Klasę odporności produktu na uderzenia można znaleźć w specyfikacji technicznej; jest ona też nadrukowana na urządzeniu.

MINIMALNA ODLEGŁOŚĆ OD OŚWIETLANEJ POWIERZCHNI

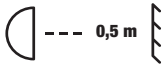

Ten symbol, w połączeniu z odległością podaną w metrach (m), oznacza minimalną odległość reflektora oświetleniowej od oświetlanej powierzchni. W tym przykładzie odległość wynosi 0,5 m. Wartość obowiązująca dla tego urządzenia znajduje się w danych technicznych w niniejszej instrukcji; jest ona też nadrukowana na urządzeniu!

MINIMALNA ODLEGŁOŚĆ OD NORMALNIE ŁATWOPALNYCH MATERIAŁÓW



Ten symbol, wraz z odległością podaną w metrach (m), wskazuje minimalną odległość urządzenia od normalnie łatwopalnych materiałów. W tym przykładzie odległość wynosi 0,5 m. Wartość obowiązującą dla tego urządzenia można znaleźć w specyfikacjach technicznych w niniejszej instrukcji!

UTYLIZACJA



OPAKOWANIE:

1. Opakowanie można poddać recyklingowi przy użyciu zwykłych metod utylizacji.
2. Prosimy o oddzielenie opakowania zgodnie z przepisami dotyczącymi utylizacji i recyklingu obowiązującymi w danym kraju.



URZĄDZENIE:

1. Niniejsze urządzenie podlega europejskiej dyrektywie w sprawie zużytego sprzętu elektrycznego i elektronicznego, wraz z późniejszymi zmianami. Dyrektywa WEEE dotycząca zużytego sprzętu elektrycznego i elektronicznego. Zużyty sprzęt nie kwalifikuje się do zwykłych odpadów domowych. Zużyte urządzenie lub baterie należy zutylizować za pośrednictwem autoryzowanej firmy zajmującej się utylizacją odpadów lub zakładu utylizacji odpadów komunalnych. Przestrzegać odpowiednich przepisów obowiązujących w kraju użytkownika!
2. Przestrzegać wszystkich przepisów dotyczących utylizacji obowiązujących w kraju użytkownika.
3. Klienci prywatni mogą uzyskać informacje na temat przyjaznych dla środowiska możliwości utylizacji od sprzedawcy produktu lub od kompetentnych organów w regionie.

DEKLARACJE PRODUCENTA

Gwarancja i ograniczenie odpowiedzialności producenta

Adam Hall GmbH | Adam-Hall-Str.1 | 61267 Neu-Anspach | Niemcy

Email: Info@adamhall.com / +49 (0)6081 / 9419-0

Nasze aktualne warunki gwarancji i ograniczenia odpowiedzialności można znaleźć na stronie:

https://cdn-shop.adamhall.com/media/pdf/Manufacturers-Declarations-CAMEO_DE_EN_ES_FR.pdf

W sprawie zgłoszeń serwisowych prosimy kontaktować się ze sprzedawcą.

Zgodność z CE

Firma Adam Hall GmbH niniejszym potwierdza, że produkt spełnia następujące wytyczne (w stosownych przypadkach):

Dyrektywa niskonapięciowa (2014/35/UE)

Dyrektywa EMC (2014/30/UE)

RoHS (2011/65/UE)

RED (2014/53/UE)

Deklaracja zgodności EC

Deklaracje zgodności dla produktów podlegających dyrektywom LVD, EMC, RoHS można zamówić pod adresem info@adamhall.com

Deklaracje zgodności dla produktów podlegających dyrektywie RED można pobrać ze strony www.adamhall.com/compliance/

Zastrzega się możliwość wystąpienia błędów w druku i pomyłek, a także zmian technicznych i innych!

OTTIMA SCELTA!

Questo dispositivo è stato sviluppato e prodotto secondo i più alti standard di qualità, per garantire molti anni di funzionamento senza problemi. Leggere attentamente questo Manuale di istruzioni per iniziare rapidamente a utilizzare al meglio il prodotto Cameo Light. Ulteriori informazioni su Cameo Light sono disponibili sul nostro sito web **CAMEOLIGHT.COM**

INFORMAZIONI SU QUESTO MANUALE DI ISTRUZIONI

- Prima di utilizzare il dispositivo, leggere attentamente le istruzioni di sicurezza e l'intero manuale.
- Rispettare le avvertenze riportate sul dispositivo e nel manuale d'istruzioni.
- Tenere sempre a portata di mano il manuale d'istruzioni.
- Se si vende o si cede il dispositivo, accludere anche questo manuale d'istruzioni perché è parte integrante del prodotto.

USO PREVISTO

Questo prodotto è un apparecchio da esterni per installazioni fisse.

È destinato esclusivamente a utenti professionali e non è adatto all'uso domestico o da parte di terzi. Si considera uso improprio sia utilizzare il prodotto senza attenersi ai dati tecnici e alle condizioni di esercizio specificate, sia l'installazione non corretta.

A prescindere dalla classificazione IP, questo prodotto non è adatto al funzionamento sotto acqua. È esclusa la responsabilità per danni a persone e cose causati da uso improprio.

Il prodotto non è adatto a:

- Persone (compresi i bambini) con ridotte capacità fisiche, sensoriali o mentali o con mancanza di esperienza e conoscenza.
- Bambini (ai bambini deve essere insegnato a non giocare con il dispositivo).

SPIEGAZIONI DI TERMINI E SIMBOLI

1. **PERICOLO:** la parola PERICOLO, eventualmente abbinata a un simbolo, indica situazioni o condizioni di pericolo imminente per la vita e l'incolumità delle persone.
2. **AVVERTENZA:** la parola AVVERTENZA, eventualmente abbinata a un simbolo, indica situazioni o condizioni potenzialmente pericolose per la vita e l'incolumità delle persone.
3. **CAUTELA:** la parola CAUTELA, eventualmente abbinata a un simbolo, viene utilizzata per indicare situazioni o condizioni che possono provocare lesioni.
4. **ATTENZIONE** la parola ATTENZIONE, eventualmente abbinata a un simbolo, indica situazioni o condizioni che possono causare danni alle cose e/o all'ambiente.



Questo simbolo identifica pericoli che possono causare scosse elettriche.



Questo simbolo indica aree o situazioni pericolose.



Questo simbolo indica pericoli causati da superfici calde.



Questo simbolo indica che non si deve guardare o fissare la sorgente luminosa.



Questo simbolo denota un dispositivo che non contiene parti soggette a manutenzione da parte dell'utente.



Questo simbolo indica informazioni aggiuntive sul funzionamento del prodotto.

ISTRUZIONI DI SICUREZZA



PERICOLO

1. Non aprire il dispositivo e non effettuare modifiche.
2. Se il dispositivo non funziona più correttamente, se liquidi o oggetti sono penetrati al suo interno o se è stato danneggiato in qualsiasi altro modo, spegnerlo immediatamente e staccarlo dall'alimentazione di rete. Il dispositivo deve essere riparato unicamente da personale qualificato autorizzato.
3. Per i dispositivi di classe di protezione 1, il conduttore di protezione deve essere collegato correttamente. Non scollegare mai il conduttore di protezione. I dispositivi della classe di protezione 2 non hanno il conduttore di protezione.
4. Verificare che i cavi sotto tensione non siano piegati o riportino altri danni meccanici.
5. Non bypassare mai il fusibile del dispositivo.



AVVERTENZA

1. Il dispositivo non deve essere utilizzato se presenta evidenti segni di danneggiamento.
2. Il dispositivo può essere installato solo se a tensione zero.
3. Non mettere in funzione il dispositivo se il cavo di rete dello stesso è danneggiato.
4. I cavi di alimentazione fissi possono essere sostituiti solo da una persona qualificata.



ATTENZIONE

1. Non utilizzare il dispositivo se è stato esposto a forti oscillazioni di temperatura (per esempio, dopo il trasporto). L'umidità e la condensazione potrebbero danneggiare il dispositivo. Accendere il dispositivo solo quando ha raggiunto la temperatura ambiente.



2. Verificare che la tensione e la frequenza dell'alimentazione di rete corrispondano ai valori indicati sul dispositivo. Se il dispositivo è dotato di un selettore di tensione, non collegare il dispositivo finché non è impostato correttamente. Usare solo cavi di alimentazione adatti.
3. Per scollegare il dispositivo dalla rete elettrica su tutti i poli, non basta premere l'interruttore di accensione/spegnimento del dispositivo.
4. Verificare che il fusibile utilizzato corrisponda al tipo indicato sul dispositivo.
5. Accertarsi che siano state adottate misure appropriate contro gli sbalzi di tensione (per es. fulmini).
6. Attenersi alla corrente di uscita massima specificata sui dispositivi con connessione Power Out (potenza in uscita). Assicurarsi che il consumo totale di corrente di tutti i dispositivi collegati non superi il valore specificato.
7. Sostituire i cavi di rete collegabili solo con cavi originali.



PERICOLO

1. Pericolo di soffocamento! I sacchetti di plastica e le parti minute devono essere tenuti fuori dalla portata di persone (compresi i bambini) con ridotte capacità fisiche, sensoriali o mentali.
2. Pericolo da caduta del dispositivo! Assicurarsi che il dispositivo sia installato in modo sicuro e non possa cadere. Utilizzare solo stativi o supporti adatti (in particolare per le installazioni fisse). Assicurarsi che gli accessori siano installati e fissati correttamente. Rispettare le norme di sicurezza applicabili.



AVVERTENZA

1. Usare il dispositivo solo per lo scopo per cui è previsto.
2. Utilizzare il dispositivo solo con gli accessori raccomandati e previsti dal produttore.
3. Durante l'installazione, osservare le norme di sicurezza vigenti nel proprio Paese.
4. Dopo aver collegato il dispositivo, controllare i percorsi di tutti i cavi per evitare danni o incidenti, per esempio per il rischio di inciampare.
5. Rispettare sempre la distanza minima dai materiali normalmente infiammabili specificata! Se non esplicitamente indicato, la distanza minima è di 0,3 metri.
6. Rispettare sempre la distanza minima dalla superficie illuminata indicata sul dispositivo.



CAUTELA

1. I componenti mobili, come le staffe di montaggio o altri componenti amovibili, possono incepparsi.
2. Nel caso di dispositivi dotati di componenti a motore, sussiste il rischio di lesioni provocate dal movimento del dispositivo. Il movimento improvviso del dispositivo può provocare shock.
3. La superficie esterna del dispositivo può diventare molto calda durante il normale funzionamento. Accertarsi che non sia possibile toccare l'alloggiamento accidentalmente. Attendere sempre che il dispositivo si sia raffreddato a sufficienza prima di rimuoverlo, sottoporlo a manutenzione, ricaricarlo ecc.





ATTENZIONE

1. Non installare o far funzionare l'apparecchio vicino a radiatori, termosifoni, stufe o altre fonti di calore. Assicurarsi sempre che il dispositivo sia installato in modo che possa raffreddarsi a sufficienza e non si surriscaldi.
2. Non collocare vicino al dispositivo fonti di accensione come candele accese.
3. Le aperture di ventilazione non devono essere coperte e le ventole non devono essere bloccate.
4. Utilizzare l'imballaggio originale o l'imballaggio fornito dal produttore per il trasporto.
5. Evitare urti o colpi al dispositivo.
6. Rispettare la classe di protezione IP e le condizioni ambientali, come temperatura e umidità, indicate nelle specifiche.
7. I dispositivi possono essere ulteriormente perfezionati. In caso di discrepanza delle informazioni inerenti alle condizioni di esercizio, alle prestazioni o ad altre caratteristiche del dispositivo, tra il manuale d'istruzioni e l'etichettatura sul dispositivo, hanno sempre la priorità le informazioni sul dispositivo.
8. Il dispositivo non è adatto ai climi tropicali né all'utilizzo ad altitudini superiori a 2.000 metri sul livello del mare.
9. Se non esplicitamente indicato, il dispositivo non è adatto al funzionamento in ambiente marino.



CAUTELA! INFORMAZIONI IMPORTANTI SUI PRODOTTI DI ILLUMINAZIONE

1. Non guardare mai direttamente nel fascio di luce, nemmeno per pochi istanti.
2. Non guardare mai nel fascio di luce utilizzando dispositivi ottici come lenti d'ingrandimento.
3. In persone sensibili, gli effetti stroboscopici possono causare crisi epilettiche.
4. In questi dispositivi di illuminazione sono montate lampade fisse che non devono essere sostituite dall'utente. In caso di guasto, contattare il proprio partner di distribuzione.



ISTRUZIONI PER LE APPARECCHIATURE DA INSTALLARE IN ESTERNI

1. I dispositivi per installazioni fisse sono progettati per funzionare di continuo.
2. Le apparecchiature per installazioni in esterni sono ampiamente resistenti alle intemperie. A seconda del modello, tuttavia, le guarnizioni possono essere realizzate con materiali che nel tempo si deteriorano, pertanto devono essere controllate regolarmente e se necessario sostituite.
3. Lo stato dei componenti dell'alloggiamento e dei collegamenti deve essere controllato regolarmente.
4. Anche le superfici e le parti in plastica delle apparecchiature da installazione possono essere rovinate dalle intemperie, per esempio a causa dei raggi UV. In generale, la funzionalità non ne è compromessa.





5. I danni al rivestimento superficiale possono compromettere la protezione anticorrosione del dispositivo. Il rivestimento della superficie danneggiato (per esempio da graffi) deve essere riparato tempestivamente con interventi adeguati.
6. Il corretto comportamento delle connessioni a vite potrebbe essere compromesso, per esempio da ossidazione o impurità. Per allentarle potrebbe essere necessario adottare misure appropriate.
7. A meno che non sia esplicitamente indicato diversamente sul dispositivo o nei dati tecnici, i dispositivi sono intesi per essere installati ad altezze inferiori a 5 m.

CONTENUTO DELL'IMBALLAGGIO

Estrarre il prodotto dalla confezione ed eliminare tutto il materiale di imballaggio.

Controllare che la consegna sia completa e intatta, e informare il partner di distribuzione immediatamente dopo l'acquisto se non è completa o è danneggiata.

La confezione del prodotto CLDL50 contiene:

- ▶ 1 × Faro DL 50
- ▶ 2 × Staffe di montaggio (preassemblate)
- ▶ Informazioni su conformità e sicurezza (manuale di istruzioni scaricabile con codice QR)

La confezione del prodotto CLDL100 contiene:

- ▶ 1 × Faro DL 100
- ▶ 2 × Staffe di montaggio (preassemblate)
- ▶ Informazioni su conformità e sicurezza (manuale di istruzioni scaricabile con codice QR)

INTRODUZIONE

Faro per installazione in esterni Dura Line IP67

CLDL50 con 14 LED RGBW da 4 W 4in1

CLDL100 con 28 LED RGBW da 4 W 4in1

FUNZIONI DI CONTROLLO

CLDL50

- 1-CH, 2-CH Preset, 2-CH CCT, 3-CH RGB, 4-CH RGBW, 6-CH Direct, 10-CH Full Access, 8-CH Pixel e 11-CH Pixel + comando DMX Control
- RDM
- Controllo tramite unità remota CL UNICON (disponibile come optional)
- Modalità master/slave
- Funzioni stand-alone

CLDL100

- 1-CH, 2-CH Preset, 2-CH CCT, 3-CH RGB, 4-CH RGBW, 6-CH Direct, 10-CH Full Access, 16-CH Pixel e 19-CH Pixel + comando DMX Control
- RDM
- Controllo tramite unità remota CL UNICON (disponibile come optional)
- Modalità master/slave
- Funzioni stand-alone

CARATTERISTICHE

- Classe di protezione IP67.
- Grado di protezione contro gli impatti IK08.
- Raffreddamento a convezione
- Tensione di esercizio: 100-277 V CA

Per trasmettere ai fari l'alimentazione e i segnali, è necessaria la scatola di derivazione ibrida CLDL-CONNECTIONBOX, disponibile come optional.

Il faro è conforme allo standard RDM (Remote Device Management, gestione remota dei dispositivi). La funzionalità RDM (gestione remota dei dispositivi) consente di interrogare lo stato e di configurare i dispositivi finali RDM mediante un controller compatibile con RDM, per esempio il Cameo UNICON (cod. articolo CLIREMOTE), disponibile come optional. Il controller Cameo UNICON consente anche di accedere a tutto il menu del faro.

CONNESSIONI

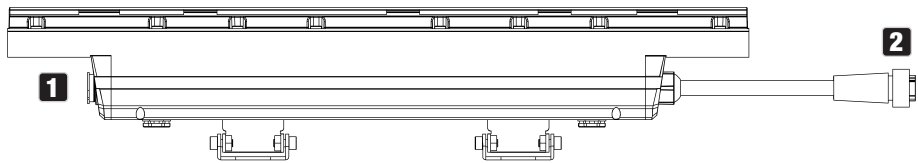

- Le connessioni dei modelli DL 50 e DL 100 sono identiche. Possibilità di assemblaggio misto. -

1 INPUT

Connessione ibrida con presa speciale per il comando del faretto tramite DMX e per l'alimentazione elettrica. Per trasmettere ai fari l'alimentazione e i segnali, è necessaria la scatola di derivazione ibrida CLDLCONNECTIONBOX, disponibile come optional.

2 OUTPUT

Cavo di collegamento con spina speciale IP68 per ritrasmettere il segnale di comando DMX e per fornire alimentazione ad altri fari DL 50 o DL 100. Quando non è in uso, coprire la spina con il cappuccio CLDLALTWCABLEEND disponibile come optional.

ELEMENTO DI EQUALIZZAZIONE DELLA PRESSIONE

L'elemento di equalizzazione della pressione, che impedisce la formazione di condensa nell'alloggiamento, si trova sul retro del faretto. Per garantirne il corretto funzionamento, questo componente deve essere protetto dallo sporco.

SCATOLA DI DERIVAZIONE CLDLCONNECTIONBOX (disponibile come optional)



AVVERTENZA

I cavi per gli ingressi DMX IN e POWER IN non sono forniti dalla fabbrica con le spine. Per cablare la scatola di derivazione sono necessarie conoscenze specialistiche; il cablaggio deve essere eseguito solo da personale appositamente addestrato! Non cercare di eseguire il cablaggio per conto proprio se non si hanno queste competenze, ma affidarsi a imprese professioniste.

Prima di cablare la scatola di derivazione, verificare che l'alimentazione prevista per il collegamento non sia sotto tensione.

I collegamenti devono avere un grado di impermeabilità all'acqua almeno pari alla classe IP67.

Il produttore non è responsabile per danni a cose o persone causati da uso improprio.

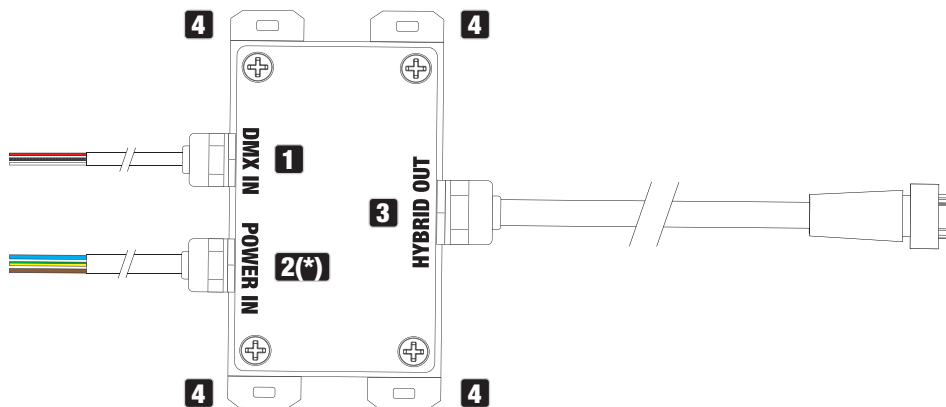

1 DMX IN

Cavo per il controllo del faro e la trasmissione del segnale di comando. La scatola di derivazione viene fornita senza spina.

Assegnazione:

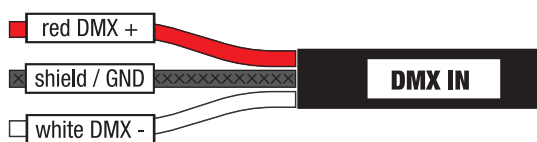

DMX IN	
Rosso	DMX +
Schermatura (isolamento con guaina termoretraibile)	Shield / GRD
Bianco	DMX -



DMX IN: la schermatura è riconoscibile dalla guaina termoretraibile che isola il cavo a rete metallica.

2 POWER IN

Cavo fisso per l'alimentazione della scatola di derivazione. La scatola di derivazione viene fornita senza spina.

Assegnazione:

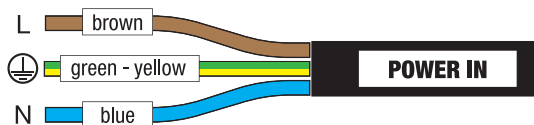

POWER IN	
Marrone	Fase (L)
Verde e giallo	Conduttore di protezione (⊕)
Azzurro	Conduttore di neutro (N)

2* POWER IN – USA

Cavo fisso per l'alimentazione della scatola di derivazione. La scatola di derivazione viene fornita senza spina.

Assegnazione:

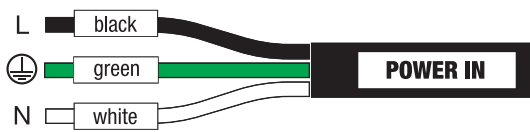

POWER IN - US	
Black	Live (L)
Green	Protective earth (\oplus)
White	Neutral (N)

3 HYBRID OUT

Cavo di collegamento ibrido con spina speciale IP68 per ritrasmettere il segnale di comando DMX e per fornire alimentazione ad altri fari DL 50 o DL 100. Assicurarsi che il consumo totale di corrente di tutti i dispositivi collegati non superi il valore in ampere (A) riportato sul dispositivo. Quando non è in uso, coprire il connettore con il cappuccio CLDLALTWCABLEEND disponibile come optional.

Come collegare la spina:

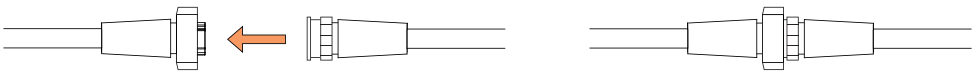

Come scollegare la spina:

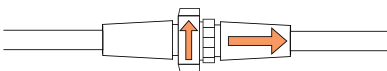

4 FORI DI MONTAGGIO

La scatola di derivazione ha quattro fori di montaggio per l'installazione fissa.

ESEMPIO DI CABLAGGIO

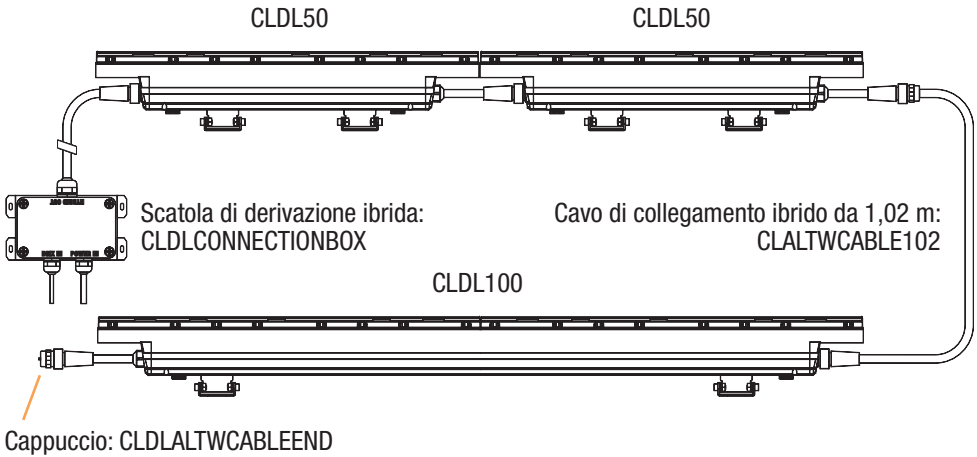

CONTROLLO TRAMITE UNITÀ REMOTA CLUNICON (disponibile come optional)

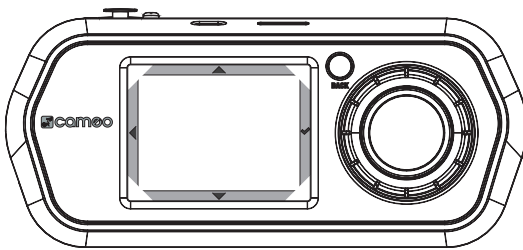

Display		Encoder + BACK
▲	Aumentare valore	↻
▼	Diminuire valore	↻
◀	Indietro	BACK
✓	Confermare	 Encoder

Dopo aver acceso l'unità remota CL UNICON premendo rapidamente il tasto BACK, sul display appare brevemente il messaggio "Update, Please Wait" (Aggiornamento in corso, attendere) solo per fini di assistenza, quindi si visualizza il menu principale. Collegare l'unità remota a uno o più dispositivi RDM utilizzando cavi DMX o di rete.

Selezionare la voce di menu **RDM/Fixture** con l'encoder a rotazione/pressione oppure premendo i simboli freccia ▲ o ▼ sul display, quindi confermare la selezione premendo l'encoder o il simbolo di spunta ✓ sul display. Viene quindi visualizzato un elenco di tutti i dispositivi RDM collegati (nell'esempio, DURA LINE 50/DURA LINE 50, DURA LINE 100/DURA LINE 100). La prima parte del dispositivo RDM visualizzato rappresenta il modello, la parte dopo "/" è la denominazione che può essere modificata nella voce di menu **Label** per rendere più facile l'identificazione). Selezionare il modello desiderato e confermare la selezione (nell'esempio, DURA LINE 50/DURA LINE 50).

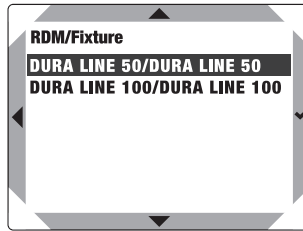
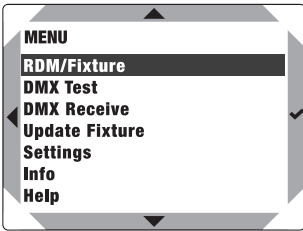

Ora vengono visualizzate tutte le informazioni e le opzioni di configurazione del faro richiamabili e modificabili tramite RDM.

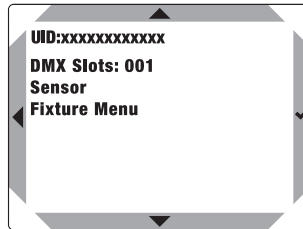
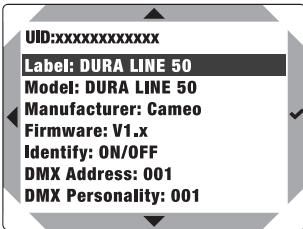

Elenco delle informazioni e delle opzioni di configurazione con spiegazioni:

UID:	Numero di identificazione univoco e non modificabile del dispositivo RDM selezionato (Unique Identifier)	
Label:	Denominazione del dispositivo RDM personalizzabile	
Model:	Modello del dispositivo	
Manufacturer:	Fabbricante del dispositivo	
Firmware:	Firmware del dispositivo	
Identify:	ON	Il faro selezionato lampeggia con circa 1 Hz
	OFF	Lampeggio disattivato
DMX Address:	Indirizzo DMX iniziale in uso (può essere modificato nella voce di menu)	
DMX Personality:	Modalità DMX in uso (può essere modificata nella voce di menu)	
DMX Slots:	Numero di canali nella modalità DMX in uso	
Sensor	Temperatura LED (per visualizzarla, premere ✓)	
Fixture Menu	Menu specifico del dispositivo Cameo per modificare le impostazioni (v. MENU DISPOSITIVO (Fixture Menu))	

Label

Nel menu “RDM/Fixture”, selezionare **Label** (Etichetta) e confermare la selezione per personalizzare il nome del dispositivo RDM.

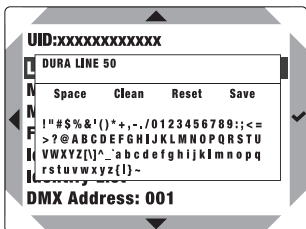

Selezionare carattere	Utilizzare i tasti ▲ o ▼ oppure l'encoder
Cancellare tutti i caratteri	Reset
Inserire spazio	Space
Resettare spazio	Clean
Salvare denominazione	Save
Confermare comando o carattere e selezionare la posizione successiva:	Premere ✓ o l'encoder

MENU DISPOSITIVO (Fixture Menu)

Per accedere al menu del dispositivo, selezionare **Fixture Menu** e confermare la selezione.

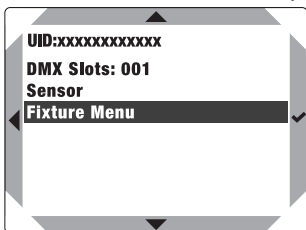

Navigare nel menu del dispositivo

Selezionare la voce di menu desiderata con i tasti ▲ o ▼ oppure ruotando l'encoder, quindi confermare con ✓ o premendo l'encoder. Per tornare indietro, premere ◀ o BACK.

Impostare il valore o lo stato con i tasti ▲ o ▼ oppure ruotando l'encoder, quindi confermare con ✓ o premendo l'encoder. Per tornare indietro, premere ◀ o BACK.

IMPOSTAZIONE DELL'INDIRIZZO DMX INIZIALE (DMX Address)

Selezionare **DMX Address** (Indirizzo DMX), confermare la selezione, impostare l'indirizzo DMX desiderato e confermare l'inserimento.

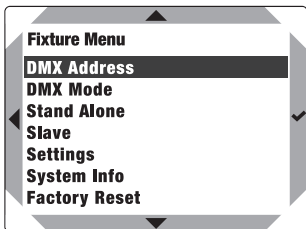

SELEZIONE DELLA MODALITÀ OPERATIVA DMX (DMX Mode)

Selezionare **DMX Mode**, confermare la selezione, quindi selezionare la modalità operativa DMX desiderata e confermare la selezione.

DL 50

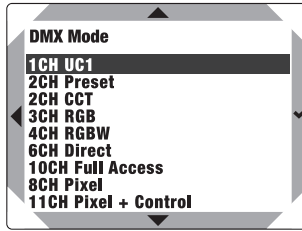
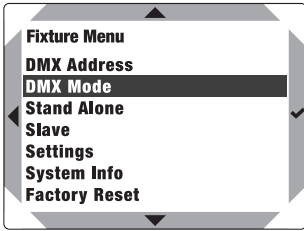

DL 100

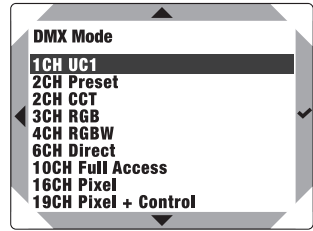

MODALITÀ OPERATIVA STAND-ALONE LED DIRETTO (Direct LED)

Come per l'unità di comando DMX, la modalità operativa "Stand Alone" consente di impostare dimmer e RGBW direttamente sul dispositivo con valori compresi tra 0 e 255. In questo modo, è possibile creare una scena personalizzata senza la necessità di un controller DMX aggiuntivo.

Selezionare **Stand Alone**, confermare la selezione, selezionare **Direct LED** e confermare di nuovo. Ora selezionare la voce di menu da modificare e confermare. Nella voce di menu selezionata, impostare il valore desiderato e confermare l'inserimento.

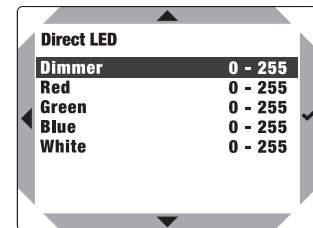
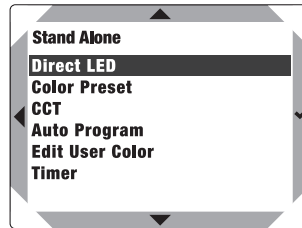
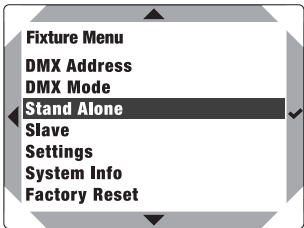

MODALITÀ OPERATIVA STAND-ALONE PREIMPOSTAZIONE COLORE (Color Preset)

Sono disponibili come Preset 15 colori preimpostati e 4 colori personalizzati (User Color 1-4).

Selezionare **Stand Alone**, confermare la selezione, selezione **Color Preset**, confermare, selezionare **Preset** o **User Color** e confermare di nuovo. Selezionare ora il colore desiderato e confermare la selezione. Impostare la luminosità per tutti i preset nella voce di menu **Dimmer**.

I colori personalizzati "User Color 1-4" vengono creati nella voce di menu **Edit User Color** (Modifica colore utente) nel menu **Stand Alone**.

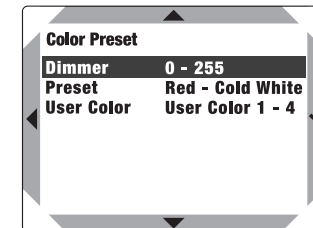
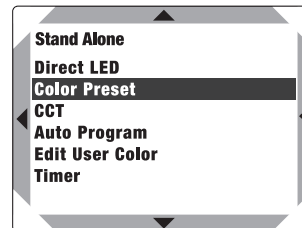
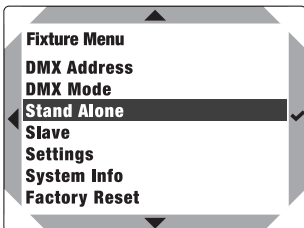

MODALITÀ OPERATIVA STAND-ALONE CCT (Correlated Color Temperature)

La modalità operativa stand-alone "CCT" (temperatura colore correlata) consente di regolare sia

la temperatura di colore con incrementi di 100 K, da 1800 K a 6500 K sia la luminosità (dimmer). Selezionare **Stand Alone**, confermare la selezione, selezionare **CCT** e confermare di nuovo. Ora selezionare la voce di menu da modificare e confermare. Impostare il valore desiderato e confermare l'inserimento.

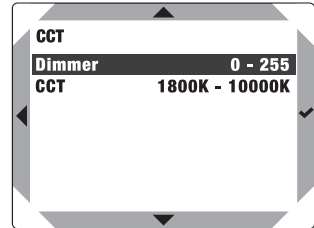
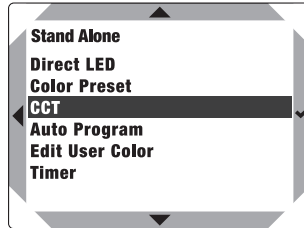
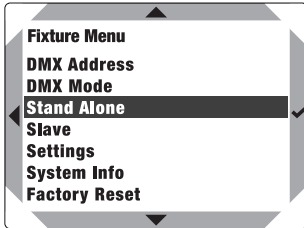

MODALITÀ OPERATIVA STAND-ALONE AUTOMATICA (Auto Program)

Ognuno dei sei programmi automatici disponibili comprende sequenze di cambio colore non modificabili. Luminosità (Dimmer) e velocità (Speed) sono regolabili separatamente in ogni programma.

Selezionare **Stand Alone**, confermare la selezione, selezionare **Auto** e confermare di nuovo.

Nel sottomenu, selezionare ora **Auto Program**, **Dimmer** o **Speed**, confermare, selezionare il programma che interessa e impostare la luminosità e la velocità di funzionamento desiderate. Confermare tutti gli inserimenti.

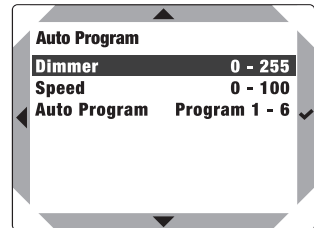
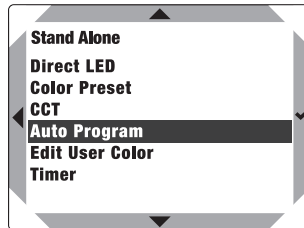
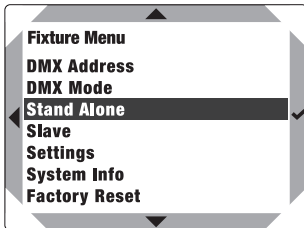

MODIFICA DEL COLORE UTENTE NELLA MODALITÀ OPERATIVA STAND-ALONE (Edit User Color)

Nella voce di menu "Edit User Color", è possibile salvare direttamente nel dispositivo la luminosità e un mix di colori R, G, B e W in quattro preset colore personalizzati.

Selezionare **Stand Alone**, confermare la selezione, selezionare **Edit User Color** e confermare di nuovo. Selezionare il preset desiderato (Color 1-Color 4) e confermare la selezione. Selezionare ora la voce di menu da modificare e confermare. Impostare il valore desiderato da 0 a 255 e confermare di nuovo.

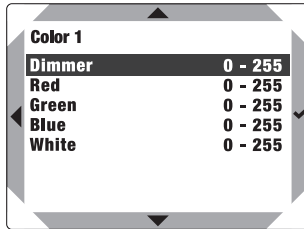
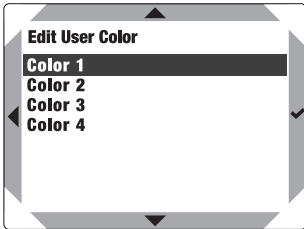
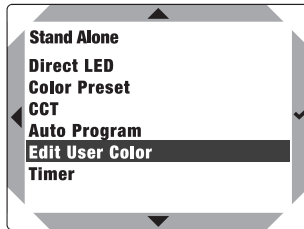
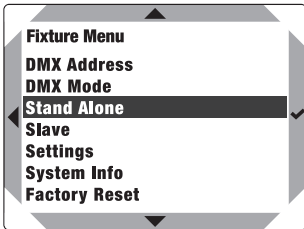

FUNZIONE TIMER (Timer)

La funzione Timer consente di impostare i tempi delle modalità operative stand-alone “Direct LED”, “Color Preset” e “CCT”. È possibile quindi configurare il tempo di dissolvenza ad aprire (Fade In) da 0 a 60 minuti, il tempo di permanenza (Dwell Time) da 0 a 24 ore e il tempo di dissolvenza a chiudere da 0 a 60 minuti. Dopo l’attivazione della funzione Timer, il comando del timer verrà implementato al successivo avvio del sistema.

Selezionare **Stand Alone**, confermare la selezione, selezionare **Timer** e confermare di nuovo. Alla voce **Timer**, selezionare **On** e confermare. Per personalizzare le impostazioni del timer, selezionare **Fade In**, **Dwell Time** o **Fade Out** e confermare. Ora è possibile regolare a piacere il valore che interessa. Confermare tutti gli inserimenti. Per disattivare la funzione Timer, selezionare **Timer**-> **Off** e confermare. Nota: la funzione Timer può essere utilizzata nel funzionamento master/slave via cavo.

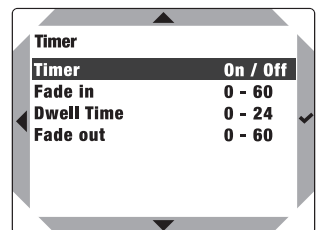
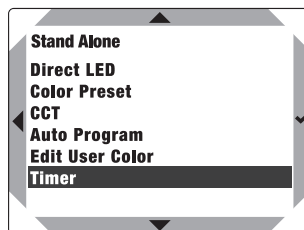
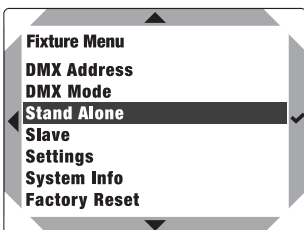

MODALITÀ SLAVE (Slave)

Per l’unità slave, selezionare **Slave** nel menu principale, confermare la selezione, quindi selezionare **SLAVE** e confermare nuovamente. Collegare le unità slave e master (stesso modello, stessa versione software) utilizzando un cavo DMX, configurare l’unità master come **MASTER** e attivare una modalità operativa stand-alone nell’unità master. Ora l’unità slave seguirà fedelmente l’unità master.

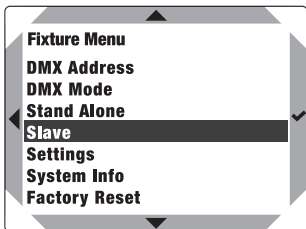

IMPOSTAZIONI DI SISTEMA (Settings)

Selezionare "Settings" e confermare.

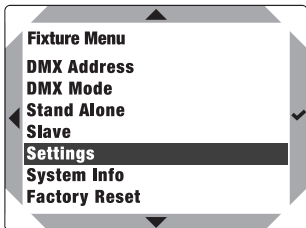

Si accede così al sottomenu per impostare le voci di sottomenu (v. tabella).

Settings				
Dimmer Curve	=	Curva dimmer	Linear	L'intensità della luce aumenta in modo lineare con il valore DMX
			Exponential	L'intensità della luce può essere regolata con precisione nell'intervallo di valori DMX inferiori e in modo approssimativo nell'intervallo di valori DMX superiori
			Logarithmic	L'intensità della luce può essere regolata in modo approssimativo nell'intervallo di valori DMX inferiori e con precisione nell'intervallo di valori DMX superiori
			S-Curve	L'intensità della luce può essere regolata può essere regolata con precisione nell'intervallo di valori DMX inferiori e superiori e in modo approssimativo nell'intervallo di valori DMX medi
Dimmer Response	=	Comportamento dimmer	LED	Il faro risponde bruscamente alle variazioni di valore DMX
			Halogen	Il faro si comporta come una lampada alogena, con variazioni di luminosità graduali
PWM Frequency	=	Impostazione della frequenza PWM	650Hz / 1530Hz / 3600Hz / 12000Hz / 18900Hz / 25000Hz	

Colour Calibration	=	Calibrazione del colore	RAW	R, G, B e W con valore massimo 255
			Factory	Calibrazione di fabbrica di R, G, B e W (in tutte le modalità operative)
			User	Attiva la calibrazione utente
			User Data	Imposta la calibrazione del colore personalizzata. Impostazione in tutte le modalità operative della luminosità di R, G, B, A e L con valori da 000 a 255.
Signal Fail	=	Stato di funzionamento con guasto del segnale DMX	Hold	L'ultimo comando viene mantenuto
			Last Stand Alone	Attiva l'ultima modalità operativa stand-alone selezionata
			Fade to Black (10s)	Dissolvenza a chiudere di 10 secondi
			Blackout	Attiva l'oscuramento
			Full	Tutti i LED al 100% della potenza
Power Mode	=	Modalità operativa	Constant	Luminosità costante per lunghi periodi
			Maximum	Luminosità massima

INFORMAZIONI DI SISTEMA (System Info)

Selezionare **System Info** (Informazioni di sistema) e confermare.

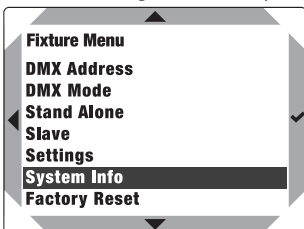

Si accede così al sottomenu per visualizzare le informazioni sul sistema (v. tabella).

System Info				
Firmware	=	Visualizza il firmware del dispositivo	V1.x.x	
Temperature	=	Visualizza la temperatura dell'unità LED	LED	xxx°C / xxx°F
			Temperature Unit	°C (= in gradi Celsius) °F (= in gradi Fahrenheit)
Runtime	=	Mostra il tempo di funzionamento	Total xx:xxH	Tempo di funzionamento totale in ore e minuti
			Operation xx:xxH	Tempo di utilizzo in ore e minuti
			LED xx:xxH	Tempo di funzionamento della lampada

RIPRISTINO DELLE IMPOSTAZIONI DI FABBRICA

Per ripristinare le impostazioni di fabbrica del faretto, selezionare **Factory Reset** e confermare. Per avviare la procedura di ripristino, confermare **Reset?**. Per annullare l'operazione, premere BACK.

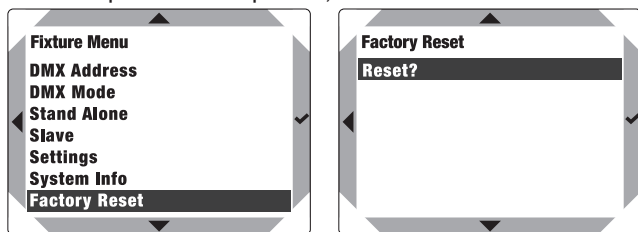

INSTALLAZIONE



PERICOLO: per il montaggio a soffitto è necessaria molta esperienza; occorre, tra l'altro, saper calcolare i valori limite del carico di lavoro, il materiale da installazione utilizzato e saper condurre la periodica ispezione di sicurezza di tutti i materiali da installazione e di tutte le apparecchiature. Non cercare di eseguire l'installazione per conto proprio se non si hanno queste competenze, ma affidarsi a imprese professioniste. I dispositivi non correttamente montati e fissati possono allentarsi e cadere. Le conseguenze possono essere lesioni gravi o morte.

Entrambi i modelli DL 50 e DL 100 hanno due staffe di montaggio e un golfare di sicurezza.

Utilizzare i fori di montaggio (A) per il montaggio a parete, soffitto o pavimento. Verificare che gli attacchi siano ben saldi e che il faretto non possa staccarsi. Allentare le viti a brugola (B) per regolare la direzione del fascio luminoso, quindi serrarle nuovamente. Per riposizionare le staffe nella guida, allentare solo leggermente la vite a brugola al centro (C), far scorrere la staffa nella posizione desiderata e stringere di nuovo la vite. Se si desidera o è necessario il montaggio sopra il faretto, con un cavo di sicurezza adatto fissarlo al golfare (D) in dotazione.

Le staffe e il golfare di sicurezza si possono montare anche sull'altro lato del faretto. In questo caso, allentare le viti di arresto (E) all'estremità della guida e le viti a brugola al centro (C) delle staffe. A questo punto, sfilare le staffe e il golfare di sicurezza dalla guida e inserirli nella guida sul lato opposto del faretto. Ora inserire anche le due viti di arresto nella relativa filettatura della guida sull'altro lato del faretto e avvitarle a fondo.

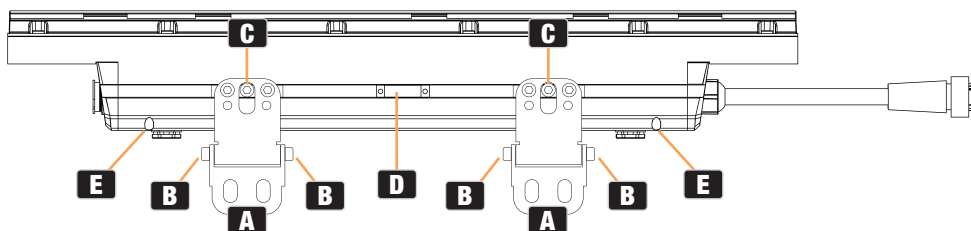

CURA, MANUTENZIONE E RIPARAZIONE

Per garantire il funzionamento corretto nel lungo termine del dispositivo, è necessario effettuare la pulizia e, se necessario, la manutenzione regolarmente. I requisiti di cura e manutenzione richiesti dipendono dall'intensità e dall'ambiente di utilizzo.

Raccomandiamo un'ispezione visiva prima di ogni utilizzo. Consigliamo inoltre di eseguire tutti i pertinenti interventi di manutenzione indicati di seguito ogni 500 ore di esercizio o, in caso di uso meno intensivo, al massimo dopo un anno. I diritti di garanzia possono essere limitati in caso di difetti derivanti da manutenzione inadeguata.

CURA (può essere effettuata dall'utente)



AVVERTENZA! Prima di effettuare qualsiasi intervento di cura o manutenzione, è necessario scollegare l'alimentatore e, se possibile, staccare tutti i collegamenti del dispositivo.



NOTA! Una cura inadeguata può comportare il danneggiamento e addirittura la distruzione del dispositivo.

1. Le superfici dell'alloggiamento devono essere deterse con un panno umido pulito. Assicurarsi che l'umidità non possa penetrare nel dispositivo.
2. Gli ingressi e le uscite dell'aria devono essere puliti regolarmente da polvere e sporcizia. Se si utilizza aria compressa, prestare la massima cura per non danneggiare il dispositivo (in questo caso, per esempio, le ventole devono essere bloccate per evitare che vadano in sovravelocità).
3. I cavi e i connettori devono essere puliti regolarmente, e polvere e sporcizia devono essere rimossi.
4. In generale non devono essere utilizzati detersivi o agenti abrasivi, altrimenti la finitura della superficie potrebbe esserne danneggiata.
5. In generale, i dispositivi devono essere conservati in un luogo asciutto e protetto da polvere e sporcizia.
6. Per garantire un funzionamento corretto e sicuro, tutte le lenti accessibili o rimovibili e le aperture di emissione della luce devono essere pulite regolarmente.

MANUTENZIONE E RIPARAZIONE (solo da parte di personale qualificato)



PERICOLO! Nel dispositivo sono presenti componenti sotto tensione. Anche dopo la disconnessione dalla rete elettrica, nel dispositivo potrebbe permanere della tensione residua, per esempio a causa di condensatori carichi.



NOTA! Il dispositivo non contiene parti assemblate che richiedono manutenzione da parte dell'utente.



NOTA! Gli interventi di manutenzione e riparazione devono essere eseguiti solo da personale sufficientemente qualificato. In caso di dubbio, rivolgersi a un'officina specializzata.



NOTA! Gli interventi di manutenzione eseguiti in modo improprio possono inficiare il diritto di garanzia.



NOTA! Per i set di conversione o retrofit forniti dal produttore, è essenziale osservare le istruzioni di installazione accluse.

ENGLISH

ACCESSORI OPZIONALI

CLDLCONNECTIONBOX

Scatola di derivazione ibrida per il comando di fari Dura Line tramite DMX e per fornire alimentazione

DEUTSCH

CLIREMOTE

Unità remota basata su RDM con display a sfioramento a colori, DMX e connettore RJ45

FRANCAIS

CLDL50FULLGS

Schermatura antiabbagliamento per DL 50

CLDLFILTER20

Diffusore da 20°
(per il DL 100 ne servono 2)

CLDLALTWCABLE052

Cavo di collegamento ibrido da 0,52 m

ESPAÑOL

CLDL100FULLGS

Schermatura antiabbagliamento per DL 100

CLDLFILTER40

Diffusore da 40°
(per il DL 100 ne servono 2)

CLDLALTWCABLE102

Cavo di collegamento ibrido da 1,02 m

POLSKI

CLDL50LOUVERSET

Griglia per DL 50

CLDLFILTER60

Diffusore da 60°
(per il DL 100 ne servono 2)

CLDLALTWCABLE300

Cavo di collegamento ibrido da 3 m

ITALIANO

CLDL100LOUVERSET

Griglia per DL 100

CLDS60FILTER601

1 diffusore da 60°
(per il DL 100 ne servono 2)

CLDLALTWCABLE800

Cavo di collegamento ibrido da 8 m

CLDLALTWCABLEEND

Cappuccio per cavo

DMX

MONTAGGIO DELLA SCHERMATURA ANTIABBAGLIAMENTO OPZIONALE

Le schermature antiabbagliamento si montano allo stesso modo sui modelli DL 50 e DL 100.

1. Applicare le piastre di montaggio sul faro (foro svasato all'esterno, 2 viti M3 ciascuno).
2. Fissare la schermatura antiabbagliamento sulla piastra di montaggio (1 vite M4 ciascuna).
3. Per regolare l'angolo, premere contemporaneamente i due bulloni di bloccaggio a molla spingendoli verso il centro del dispositivo, impostare l'angolo desiderato e far scattare di nuovo in posizione i bulloni di bloccaggio (sette posizioni possibili).

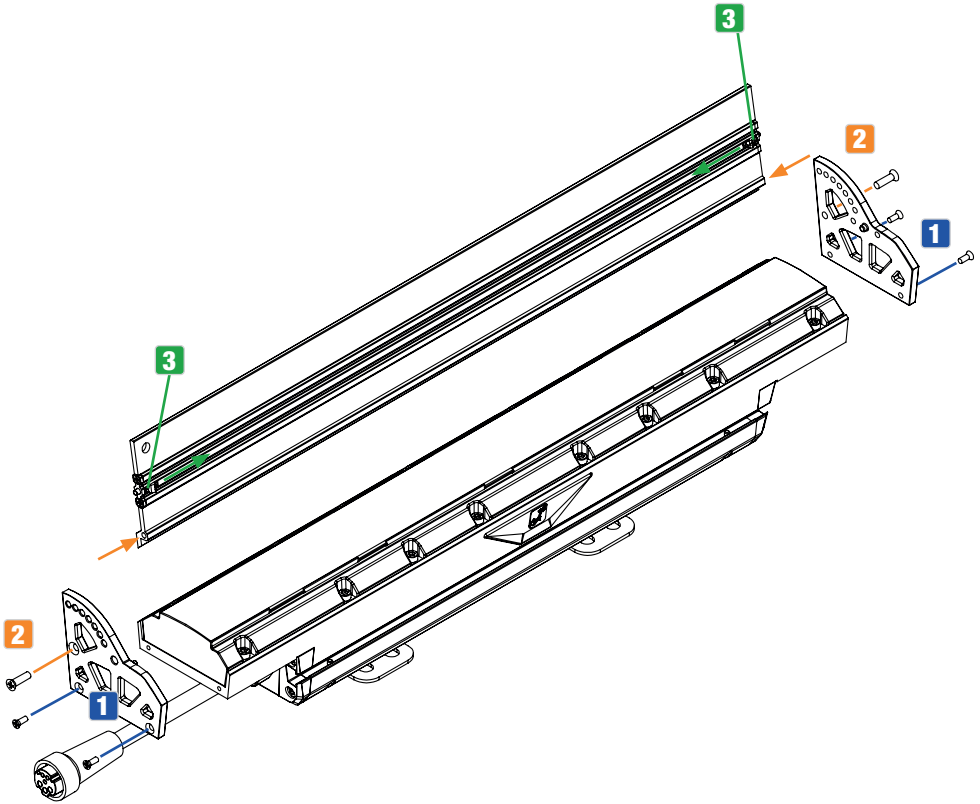

MONTAGGIO DELLA GRIGLIA OPZIONALE

Le griglie si montano allo stesso modo sui modelli DL 50 e DL 100, ma per il modello DL 100 si inseriscono due griglie vicine.

1. Applicare la prima piastra di montaggio su un lato del faro (foro svasato all'esterno, 2 viti M3 ciascuno).
- DL 50: fissare la griglia al faro e spingerla contro la piastra di montaggio (linguetta e scanalatura). Verificare che la griglia e la piastra di montaggio si incastrino (eventualmente, ruotare la griglia di 180°).
- DL 100: Fissare la griglia al faro e spingerla contro la piastra di montaggio (linguetta e scanalatura). Verificare che la griglia e la piastra di montaggio si incastrino (eventualmente, ruotare la griglia di 180°). Collocare quindi la seconda griglia sul faro e spingerla contro la prima griglia. Verificare che la prima e la seconda griglia si incastrino (all'occorrenza, ruotare la seconda griglia di 180°).
3. Applicare la seconda piastra di montaggio sull'altro lato del faro (foro svasato all'esterno, 2 viti M3 ciascuno).

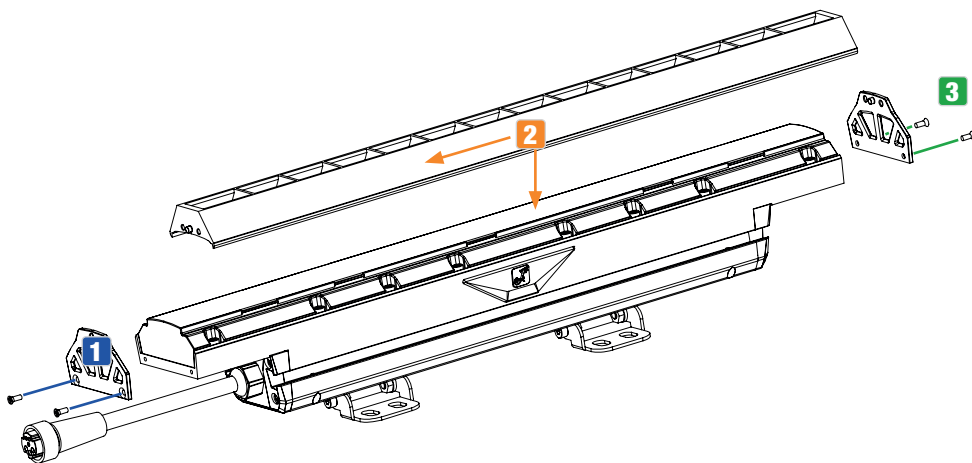

MONTAGGIO DEL DIFFUSORE OPZIONALE

I diffusori si montano allo stesso modo sui modelli DL 50 e DL 100, ma per il modello DL 100 se ne utilizzano due. L'operazione non modifica la tenuta secondo la classe di protezione IP67.

1. Rimuovere il coperchio trasparente (nel DL 50 togliere 16 viti a brugola dal coperchio; nel DL 100 togliere 16 viti a brugola da ognuno dei due coperchi).
- DL 50: inserire il diffusore nel coperchio trasparente.
- DL 100: inserire un diffusore in ogni coperchio trasparente.
3. Rimettere il coperchio o i coperchi trasparenti sul faro. Applicando metà coppia di forza, serrare le viti con questa sequenza: 1-2-3-4-5-6-7-8-9-10-11-12-13-14-15-16 (v. immagine). Stringerle quindi in successione inversa applicando la coppia di forza finale di 7-7,5 kgf/cm.

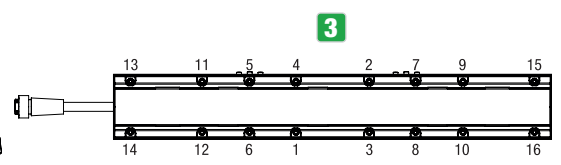
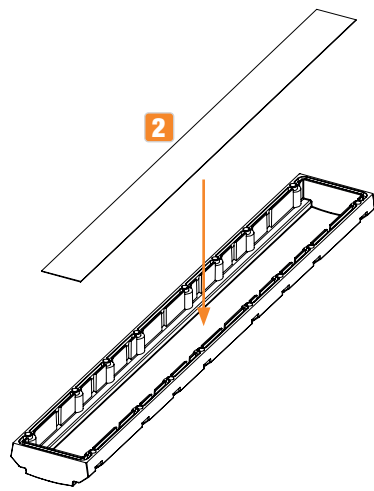
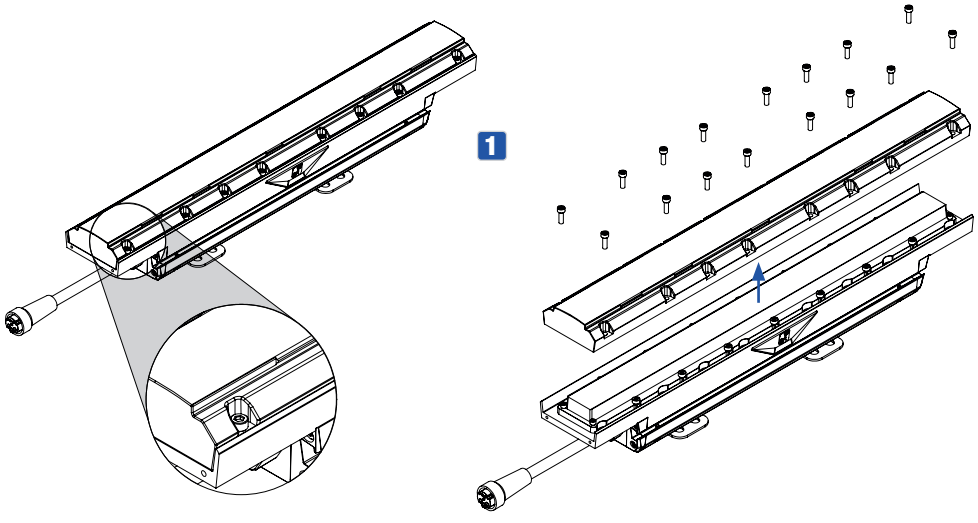

DIMENSIONI (mm)

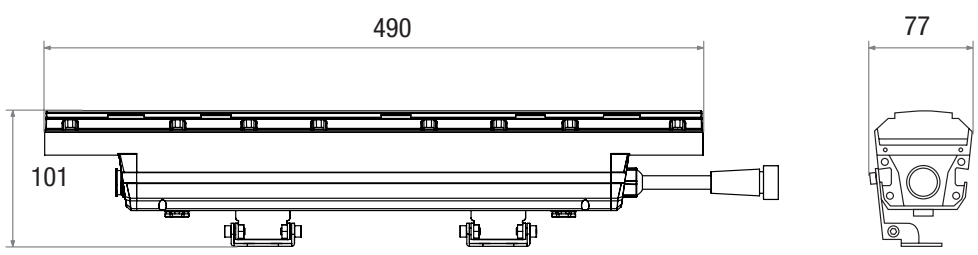

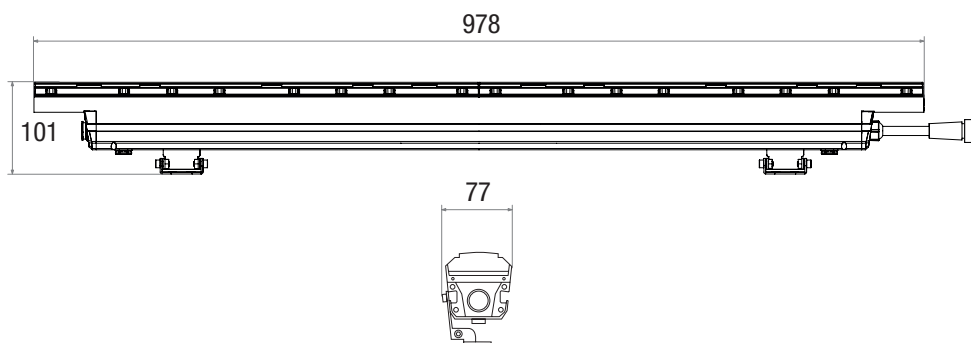

DATI TECNICI

Cod. articolo:	CLDL50	CLDL100
Tipo di prodotto:	DURA LINE 50	DURA LINE 100
Tipo:	Installazione IP67 lineare con LED RGBW	Installazione IP67 lineare con LED RGBW
Spettro cromatico:	RGBW	RGBW
Numero di LED:	14	28
Tipo di LED:	Chip 4 in 1	
Potenza LED:	4 W	4 W
Flusso luminoso:	1200 lm	2400 lm
Frequenza PWM LED:	650 Hz, 1530 Hz, 3600 Hz, 12 kHz, 18.9 kHz, 25 kHz (regolabile)	
Angolo del fascio:	12°	
Angolo di campo:	40°	
DMX in/out:	Si collega direttamente alla tensione di rete e al DMX/RDM; connettore ibrido	
Funzioni DMX:	Dimmer 8 bit/16 bit, RGBW, strobo, CCT, preset colore, impostazioni del dispositivo (PWM, calibrazione, risposta dimmer, curva dimmer, registrazione colore utente, reset di fabbrica)	
Comando:	DMX512, RDM	
Funzioni stand-alone:	LED diretto, preset colore, CCT, programmazione automatica, funzione timer	
Comandi:	Telecomando esterno (CAMEO UNICON)	

Tensione di esercizio:	100-277 V CA, 50-60 Hz	
Consumo di potenza:	30 W	60 W
Corrente di inserzione:	34 A a 0,0238 ms (primo semiciclo)	
IRC:	>70 a 6000 K	
Efficienza	40 lm/W	
Fattore di potenza	>0,9/100-277 V	
Connettore alimentazione:	Scatola di alimentazione e DMX/RDM per Dura Line + connettore ibrido	
Protezione da sovratensione (CLDLCON-NECTIONBOX):	4 kV	
Temperatura ambiente (in esercizio):	-20 °C-45 °C	
Colore cassa:	RAL 9017 Nero traffico	
Materiale cassa:	Pressofusione di alluminio	
Resistenza alla corrosione:	C5M	
Classe di protezione	IP67	
Passacavi:	IP68	
Livello di resistenza agli urti:	IK08	
Raffreddamento cassa:	Raffreddamento a convezione	
Durata del LED:	Durata minima del LED: 50.000 ore (fino a >70% di resa luminosa)	
Posizione di esercizio:	Qualsiasi	
Altezza massima di installazione:	Senza limiti	

ENGLISH

DEUTSCH

FRANCAIS

ESPAÑOL

POLSKI

ITALIANO

DMX

Distanza minima da materiali normalmente infiammabili: 0,1 m 0,1 m

Distanza minima dalla superficie illuminata: 0,1 m 0,1 m

Dimensioni cassa (L × H × P, staffa inclusa): 490 mm × 101 mm × 77 mm 978 mm × 101 mm × 77 mm

Peso: 2,7 kg 5,6 kg

Accessori (inclusi): Staffa di montaggio a 90° Staffa di montaggio a 90°

Accessori (opzionali):	CLIREMOTE	CLIREMOTE
	CLDL50FULLGS	CLDL100FULLGS
	CLDL50LOUVERSET	CLDL100LOUVERSET
	CLDLALTWCABLE052	CLDLALTWCABLE052
	CLDLALTWCABLE102	CLDLALTWCABLE102
	CLDLALTWCABLE300	CLDLALTWCABLE300
	CLDLALTWCABLE800	CLDLALTWCABLE800
	CLDLALTWCABLEEND	CLDLALTWCABLEEND
	CLDLCONNECTIONBOX	CLDLCONNECTIONBOX
	CLDLFILTER20	CLDLFILTER20
CLDLFILTER40	CLDLFILTER40	
CLDLFILTER60	CLDLFILTER60	
CLDLFILTER601	CLDLFILTER601	

NOTE ESPLICATIVE SULLA CLASSE DI PROTEZIONE IP

- La classificazione IP si riferisce solo alla protezione da oggetti solidi e dall'acqua. Non descrive la resistenza generale alle intemperie, come raggi UV e temperatura.
- La prima cifra di identificazione indica la protezione da polvere, oggetti solidi e contatto:

IP2X	Protezione contro corpi estranei solidi con diametro $\geq 12,5$ mm
IP3X	Protezione contro corpi estranei solidi con diametro $\geq 2,5$ mm
IP4X	Protezione contro corpi estranei solidi con diametro $\geq 1,0$ mm
IP5X	Protezione contro la polvere in quantità nocive e protezione completa contro il contatto
IP6X	A tenuta di polvere protezione completa contro il contatto

- La seconda cifra indica la protezione dall'acqua:

IPX0	Nessuna protezione
IPX1	Protezione dallo sgocciolamento dell'acqua

IPX2	Protezione dallo sgocciolamento dell'acqua con inclinazione del dispositivo fino a 15°
IPX3	Protezione contro la caduta di acqua nebulizzata fino a 60° rispetto alla verticale
IPX4	Protezione da spruzzi d'acqua su tutti i lati
IPX5	Protezione contro i getti d'acqua (ugello) da qualsiasi angolo
IPX6	Protezione contro forti getti d'acqua
IPX7	Protezione contro immersione temporanea

4. Per conseguire la classe di protezione specificata, sono inoltre necessarie apposite misure per il dispositivo, come cappucci e coperchi ermetici (per esempio, tappi di protezione sulle connessioni non utilizzate).



Il grado di protezione IP del prodotto è riportato nei dati tecnici ed è stampato sul dispositivo.

NOTE ESPLICATIVE SUL GRADO DI PROTEZIONE CONTRO GLI IMPATTI IK

Il grado di protezione contro gli impatti IK indica la resistenza di un involucro (nel caso di apparecchiature elettriche) alle sollecitazioni da impatto. È standardizzato dalla norma CEI EN 50102 e descrive la quantità di energia d'impatto (in Joule) che l'involucro può sopportare senza rompersi.

IK00	Nessuna resistenza agli impatti
IK01	Resistenza agli IMPATTI fino a un'energia d'impatto di 0,14 J
IK02	Resistenza agli IMPATTI fino a un'energia d'impatto di 0,2 J
IK03	Resistenza agli IMPATTI fino a un'energia d'impatto di 0,35 J
IK04	Resistenza agli IMPATTI fino a un'energia d'impatto di 0,5 J
IK05	Resistenza agli IMPATTI fino a un'energia d'impatto di 0,7 J
IK06	Resistenza agli IMPATTI fino a un'energia d'impatto di 1,0 J
IK07	Resistenza agli IMPATTI fino a un'energia d'impatto di 2,0 J
IK08	Resistenza agli IMPATTI fino a un'energia d'impatto di 5,0 J
IK09	Resistenza agli IMPATTI fino a un'energia d'impatto di 10,0 J
IK10	Resistenza agli IMPATTI fino a un'energia d'impatto di 20,0 J
IK10+	Resistenza agli IMPATTI fino a un'energia d'impatto di 50,0 J



Il grado di protezione contro gli impatti è riportato nei dati tecnici ed è stampato sul dispositivo stesso.

DISTANZA MINIMA DALLA SUPERFICIE ILLUMINATA

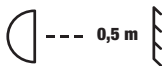

Questo simbolo con l'indicazione della distanza in metri (m) mostra la distanza minima del faro dalla superficie illuminata. In questo esempio, la distanza è 0,5 m. Il valore applicabile a questo dispositivo è riportato nei dati tecnici del presente manuale ed è stampato sul dispositivo stesso.

DISTANZA MINIMA DA MATERIALI NORMALMENTE INFIAMMABILI



Questo simbolo con l'indicazione della distanza in metri (m) mostra la distanza minima del dispositivo da materiali normalmente infiammabili. In questo esempio, la distanza è 0,5 m. Il valore applicabile a questo dispositivo è riportato nei dati tecnici di questo manuale.

SMALTIMENTO



IMBALLAGGIO

1. Gli imballaggi possono essere riciclati con i consueti metodi di smaltimento.
2. Separare l'imballaggio in conformità alle norme sullo smaltimento e alle disposizioni sul riciclaggio vigenti nel proprio Paese.



DISPOSITIVO

1. Questo dispositivo è soggetto alla Direttiva europea sui rifiuti di apparecchiature elettriche ed elettroniche nella versione in vigore. (Direttiva RAEE: Rifiuti di Apparecchiature Elettriche ed Elettroniche). Le apparecchiature a vita non devono essere gettate nei rifiuti domestici. A fine vita, l'apparecchiatura deve essere smaltita tramite un'azienda autorizzata allo smaltimento dei rifiuti o un impianto di smaltimento dei rifiuti urbani. Rispettare le normative in vigore nel proprio Paese!
2. Rispettare tutte le leggi sullo smaltimento vigenti nel proprio Paese.
3. Come cliente privato, è possibile ottenere informazioni sulle opzioni di smaltimento ecologico dal venditore del prodotto o dalle autorità regionali competenti.

DICHIARAZIONI DEL PRODUTTORE

Garanzia del produttore e limitazione di responsabilità

Adam Hall GmbH | Adam-Hall-Str. 1 | 61267 Neu-Anspach | Germania

Email: Info@adamhall.com / +49 (0)6081 9419-0

Le nostre attuali condizioni di garanzia e la limitazione di responsabilità sono reperibili all'indirizzo:

https://cdn-shop.adamhall.com/media/pdf/Manufacturers-Declarations-CAMEO_DE_EN_ES_FR.pdf

Per l'assistenza, contattare il proprio partner di distribuzione.

Conformità CE

Adam Hall GmbH conferma che questo prodotto soddisfa le seguenti linee guida (ove applicabili):

Direttiva LVD (bassa tensione, 2014/35/UE)

Direttiva EMC (2014/30/UE)

RoHS (2011/65/UE)

RED (2014/53/UE)

Dichiarazione di conformità CE

Le dichiarazioni di conformità per i prodotti soggetti alle direttive LVD, CEE e RoHS possono essere richieste a info@adamhall.com

Le dichiarazioni di conformità per i prodotti soggetti alla direttiva RED possono essere scaricate dalla pagina www.adamhall.com/compliance/

Soggetto a refusi ed errori, nonché a modifiche tecniche o di altro tipo.

ENGLISH

DEUTSCH

FRANCAIS

ESPAÑOL

POLSKI

ITALIANO

DMX

**DMX CONTROL / DMX STEUERUNG / PILOTAGE DMX /
CONTROL DMX / STEROWANIE DMX / CONTROLLO DMX**

DL 50 & DL 100							
1CH	2CH	2CH					
User Color 1	Preset	CCT					
Channel	Channel	Channel	Function	Values			
1	1	1	Dimmer	000	-	255	0% to 100%
				000	-	005	Off
				006	-	006	Warm white
				007	-	046	Warm white to 2700K
				047	-	047	Bulb White (2700K)
				048	-	087	2700K to 3200K
				088	-	088	Halogen White (3200K)
				089	-	128	3200K to 4000K
				129	-	129	Neutral White (4000K)
				130	-	169	4000K to 5600K
				170	-	170	Studio White (5600K)
				171	-	210	5600K to 6500K
				211	-	211	Daylight White (6500K)
				212	-	251	6500K to Cold white
				252	-	255	Cold white
		2	Color Temperature				
				000	-	005	No function
				006	-	013	Red
				014	-	021	Amber
				022	-	029	Yellow warm
				030	-	037	Yellow
				038	-	045	Green
				046	-	053	Turquoise
				054	-	061	Cyan
				062	-	069	Blue
				070	-	077	Lavender
				078	-	085	Mauve
				086	-	093	Magenta
				094	-	101	Pink
				102	-	109	Warm White
				110	-	117	White
				118	-	125	Cold White
				126	-	127	Color Jumping/Fading Stop
				128	-	164	Color Jumping slow to fast
				165	-	201	Color Fading slow to fast
	2		Color Presets				

2	Color Presets	202 - 207	User Color 1
		208 - 213	User Color 2
		214 - 219	User Color 3
		220 - 225	User Color 4
		226 - 255	No function

DL 50 & DL 100			
3CH	4CH		
RGB	RGBW		
Channel	Channel	Function	Values
1	1	Red	000 - 255 0% to 100%
2	2	Green	000 - 255 0% to 100%
3	3	Blue	000 - 255 0% to 100%
	4	White	000 - 255 0% to 100%

DL 50 & DL 100			
6CH	10CH		
Direct	Full Access		
Channel	Channel	Function	Values
1	1	Dimmer	000 - 255 0% to 100%
	2	Dimmer fine	000 - 255
	3	Strobe	000 - 005 Open
			006 - 255 Strobe slow to fast (<1Hz to 20Hz)
2	4	Red	000 - 255 0% to 100%
3	5	Green	000 - 255 0% to 100%
4	6	Blue	000 - 255 0% to 100%
5	7	White	000 - 255 0% to 100%
8	Color Temperature (override Color Mixing)	000 - 005	Off
		006 - 006	Warm white
		007 - 046	Warm white to 2700K
		047 - 047	Bulb White (2700K)
		048 - 087	2700K to 3200K
		088 - 088	Halogen White (3200K)
		089 - 128	3200K to 4000K
		129 - 129	Neutral White (4000K)
		130 - 169	4000K to 5600K
		170 - 170	Studio White (5600K)
		171 - 210	5600K to 6500K
		211 - 211	Daylight White (6500K)
212 - 251	6500K to Cold white		
252 - 255	Cold white		

	9	Color Presets (override Color Mixing & Color Temperature)	000 - 005	No function
			006 - 013	Red
			014 - 021	Amber
			022 - 029	Yellow warm
			030 - 037	Yellow
			038 - 045	Green
			046 - 053	Turquoise
			054 - 061	Cyan
			062 - 069	Blue
			070 - 077	Lavender
			078 - 085	Mauve
			086 - 093	Magenta
			094 - 101	Pink
			102 - 109	Warm White
			110 - 117	White
			118 - 125	Cold White
			126 - 127	Color Jumping/Fading Stop
			128 - 164	Color Jumping slow to fast
			165 - 201	Color Fading slow to fast
			202 - 207	User Color 1
208 - 213	User Color 2			
214 - 219	User Color 3			
220 - 225	User Color 4			
226 - 255	No function			
6	10	Device settings (all settings are executed after holding value for 3 seconds) (please read remark 1*)	000 - 024	No function
			025 - 026	Record User Color 1
			027 - 028	Record User Color 2
			029 - 030	Record User Color 3
			031 - 032	Record User Color 4
			033 - 057	No function
			058 - 057	Pixel Mirroring Off
			060 - 061	Pixel Mirroring On
			062 - 073	No function
			074 - 075	Dimmer Response LED
			076 - 077	Dimmer Response Halogen
			078 - 119	No function
			120 - 121	PWM 1 (650 Hz)
			122 - 123	PWM 2 (1530 Hz)
			124 - 125	PWM 3 (3600 Hz)
			126 - 127	PWM 4 (12000 Hz)
128 - 129	PWM 5 (18900 Hz)			
130 - 131	PWM 6 (25000 Hz)			

6	10	Device settings (all settings are executed after holding value for 3 seconds) (please read remark 1*)	132	-	133	RAW
			134	-	135	Factory Calibration
			136	-	137	User Calibration
			138	-	163	No function
			164	-	165	Dimmer Curve Linear
			166	-	167	Dimmer Curve Exponential
			168	-	169	Dimmer Curve Logarithmic
			170	-	171	Dimmer Curve S-Curve
			172	-	239	No function
			240	-	241	Load Factory Defaults
242	-	255	No function			

DL 50							
8CH			11CH				
Pixel			Pixel + Control				
Channel	Channel	Function	Values				
3	1	Dimmer	000	-	255	0% to 100%	
	2	Dimmer fine	000	-	255		
	Device settings (all settings are executed after holding value for 3 seconds) (please read remark 1*)			000	-	024	No function
				025	-	026	Record User Color 1
				027	-	028	Record User Color 2
				029	-	030	Record User Color 3
				031	-	032	Record User Color 4
				033	-	057	No function
				058	-	057	Pixel Mirroring Off
				060	-	061	Pixel Mirroring On
				062	-	073	No function
				074	-	075	Dimmer Response LED
				076	-	077	Dimmer Response Halogen
				078	-	119	No function
				120	-	121	PWM 1 (650 Hz)
				122	-	123	PWM 2 (1530 Hz)
				124	-	125	PWM 3 (3600 Hz)
				126	-	127	PWM 4 (12000 Hz)
				128	-	129	PWM 5 (18900 Hz)
				130	-	131	PWM 6 (25000 Hz)
		132	-	133	RAW		
		134	-	135	Factory Calibration		
		136	-	137	User Calibration		
		138	-	163	No function		

	3	Device settings (all settings are executed after holding value for 3 seconds) (please read remark 1*)	164 - 165	Dimmer Curve Linear
			166 - 167	Dimmer Curve Exponential
			168 - 169	Dimmer Curve Logarithmic
			170 - 171	Dimmer Curve S-Curve
			172 - 239	No function
			240 - 241	Load Factory Defaults
			242 - 255	No function
1	4	Red 1	000 - 255	0% to 100%
2	5	Green 1	000 - 255	0% to 100%
3	6	Blue 1	000 - 255	0% to 100%
4	7	White 1	000 - 255	0% to 100%
5	8	Red 2	000 - 255	0% to 100%
6	9	Green 2	000 - 255	0% to 100%
7	10	Blue 2	000 - 255	0% to 100%
8	11	White 2	000 - 255	0% to 100%

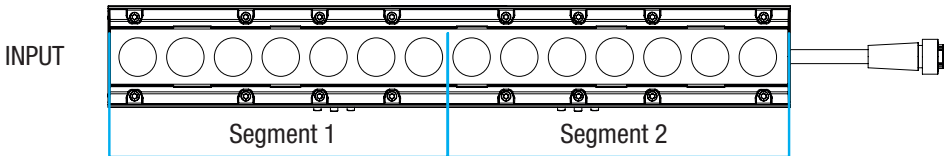

DL 100						
16CH	19CH					
Pixel	Pixel + Control					
Channel	Channel	Function	Values			
3	1	Dimmer	000 - 255	0% to 100%		
	2	Dimmer fine	000 - 255			
	Device settings (all settings are executed after holding value for 3 seconds) (please read remark 1*)			000 - 024	No function	
				025 - 026	Record User Color 1	
				027 - 028	Record User Color 2	
				029 - 030	Record User Color 3	
				031 - 032	Record User Color 4	
				033 - 057	No function	
				058 - 057	Pixel Mirroring Off	
				060 - 061	Pixel Mirroring On	
				062 - 073	No function	
				074 - 075	Dimmer Response LED	
				076 - 077	Dimmer Response Halogen	
				078 - 119	No function	

	3	Device settings (all settings are executed after holding value for 3 seconds) (please read remark 1*)	120 - 121	PWM 1 (650 Hz)
			122 - 123	PWM 2 (1530 Hz)
			124 - 125	PWM 3 (3600 Hz)
			126 - 127	PWM 4 (12000 Hz)
			128 - 129	PWM 5 (18900 Hz)
			130 - 131	PWM 6 (25000 Hz)
			132 - 133	RAW
			134 - 135	Factory Calibration
			136 - 137	User Calibration
			138 - 163	No function
			164 - 165	Dimmer Curve Linear
			166 - 167	Dimmer Curve Exponential
			168 - 169	Dimmer Curve Logarithmic
			170 - 171	Dimmer Curve S-Curve
			172 - 239	No function
			240 - 241	Load Factory Defaults
	242 - 255	No function		
1	4	Red 1	000 - 255	0% to 100%
2	5	Green 1	000 - 255	0% to 100%
3	6	Blue 1	000 - 255	0% to 100%
4	7	White 1	000 - 255	0% to 100%
5	8	Red 2	000 - 255	0% to 100%
6	9	Green 2	000 - 255	0% to 100%
7	10	Blue 2	000 - 255	0% to 100%
8	11	White 2	000 - 255	0% to 100%
9	12	Red 3	000 - 255	0% to 100%
10	13	Green 3	000 - 255	0% to 100%
11	14	Blue 3	000 - 255	0% to 100%
12	15	White 3	000 - 255	0% to 100%
13	16	Red 4	000 - 255	0% to 100%
14	17	Green 4	000 - 255	0% to 100%
15	18	Blue 4	000 - 255	0% to 100%
16	19	White 4	000 - 255	0% to 100%

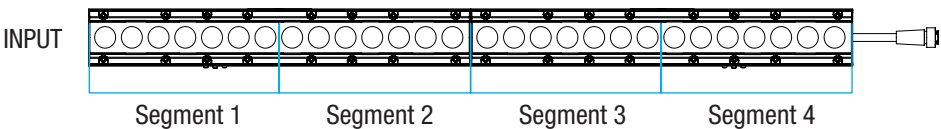

Remark 1*

EN: (1*) After the adjustments have been made, set the value to 000 to avoid disturbance by endless function call.

DE: (1*) Nachdem die Einstellungen vorgenommen wurden, stellen Sie den Wert auf 000 ein, um Störungen durch endlosen Funktionsaufruf zu vermeiden.

FR: (1*) Une fois les ajustements effectués, réglez la valeur sur 000 pour éviter les perturbations par appel de fonction sans fin.

ES: (1*) Después de realizar los ajustes, establezca el valor en 000 para evitar perturbaciones mediante una llamada de función sin fin.

PL: (1*) Po dokonaniu ustawień ustaw wartość na 000, aby uniknąć zakłóceń przez niekończące się wywołanie funkcji.

IT: (1*) Dopo aver effettuato le regolazioni, impostare il valore su 000 per evitare disturbi causati da una chiamata a funzione infinita.

DMX

ITALIANO

POLSKI

ESPAÑOL

FRANCAIS

DEUTSCH

ENGLISH



CAMEOLIGHT.COM

Adam Hall GmbH

Adam-Hall-Str. 1 | 61267 Neu-Anspach | Germany

Phone: +49 6081 9419-0 | adamhall.com

Adam Hall Ltd. | The Seedbed Business Centre | SS3 9QY Essex | United Kingdom



REV: 02