

USER'S MANUAL
BEDIENUNGSANLEITUNG
MANUEL D'UTILISATION
MANUAL DE USUARIO
INSTRUKCJA OBSŁUGI
MANUALE D' USO



AURO SPOT

LED MOVING HEAD AURO SPOT
CLAS100 / CLAS200

EN You've made the right choice!

We have designed this product to operate reliably over many years. Please read this User's Manual carefully, so that you can begin making optimum use of your Cameo Light product quickly. Learn more about Cameo Light on our website WWW.CAMEOLIGHT.COM.

DE Sie haben die richtige Wahl getroffen!

Dieses Gerät wurde unter hohen Qualitätsanforderungen entwickelt und gefertigt, um viele Jahre einen reibungslosen Betrieb zu gewährleisten. Bitte lesen Sie diese Bedienungsanleitung sorgfältig, damit Sie Ihr neues Produkt von Cameo Light schnell und optimal einsetzen können. Weitere Informationen über Cameo Light erhalten Sie auf unserer Website WWW.CAMEOLIGHT.COM.

FR Vous avez fait le bon choix!

Cet appareil a été développé et fabriqué en appliquant des exigences de qualité très élevées: il garantit des années de fonctionnement sans problème. Veuillez lire attentivement ce Manuel Utilisateur: vous apprendrez rapidement à utiliser votre appareil Cameo Light de façon optimale. Vous trouverez davantage d'informations à propos de Cameo Light sur notre site Web: WWW.CAMEOLIGHT.COM.

ES ¡Gracias por elegir Cameo Light!

Este equipo está diseñado y fabricado con los estándares de calidad más exigentes, para garantizar un correcto funcionamiento durante muchos años. Lea atentamente este manual de usuario para poder aprovechar rápidamente toda la funcionalidad de su nuevo producto de Cameo Light. Más información sobre Cameo Light en la web WWW.CAMEOLIGHT.COM.

PL Gratulujemy wyboru!

To urządzenie zostało zaprojektowane i wyprodukowane przy zastosowaniu najwyższych kryteriów jakościowych w celu zapewnienia wieloletniej bezawaryjnej eksploatacji. Proszę starannie przeczytać niniejszą instrukcję obsługi, aby móc jak najszybciej zacząć użytkować ten produkt marki Cameo Light. Więcej informacji na temat Cameo Light znajdą Państwo na naszej stronie internetowej pod adresem WWW.CAMEOLIGHT.COM.

IT Avete fatto la scelta giusta!

Questo dispositivo è stato sviluppato e prodotto in conformità con elevati standard qualitativi che ne garantiscono il regolare funzionamento per molti anni. Leggete attentamente questo manuale d'uso per utilizzare al meglio il vostro nuovo prodotto Cameo Light. Per maggiori informazioni su Cameo Light consultare la nostra pagina Web WWW.CAMEOLIGHT.COM.

EN PREVENTIVE MEASURES

1. Please read these instructions carefully.
2. Keep all information and instructions in a safe place.
3. Follow the instructions.
4. Observe all safety warnings. Never remove safety warnings or other information from the equipment.
5. Use the equipment only in the intended manner and for the intended purpose.
6. Use only sufficiently stable and compatible stands and/or mounts (for fixed installations). Make certain that wall mounts are properly installed and secured. Make certain that the equipment is installed securely and cannot fall down.
7. During installation, observe the applicable safety regulations for your country.
8. Never install and operate the equipment near radiators, heat registers, ovens or other sources of heat. Make certain that the equipment is always installed so that is cooled sufficiently and cannot overheat.
9. Never place sources of ignition, e.g., burning candles, on the equipment.
10. Ventilation slits must not be blocked.
11. This appliance is designed exclusively for indoor use, do not use this equipment in the immediate vicinity of water (does not apply to special outdoor equipment - in this case, observe the special instructions noted below). Do not expose this equipment to flammable materials, fluids or gases.
12. Make certain that dripping or splashed water cannot enter the equipment. Do not place containers filled with liquids, such as vases or drinking vessels, on the equipment.
13. Make certain that objects cannot fall into the device.
14. Use this equipment only with the accessories recommended and intended by the manufacturer.
15. Do not open or modify this equipment.
16. After connecting the equipment, check all cables in order to prevent damage or accidents, e.g., due to tripping hazards.
17. During transport, make certain that the equipment cannot fall down and possibly cause property damage and personal injuries.
18. If your equipment is no longer functioning properly, if fluids or objects have gotten inside the equipment or if it has been damaged in another way, switch it off immediately and unplug it from the mains outlet (if it is a powered device). This equipment may only be repaired by authorized, qualified personnel.
19. Clean the equipment using a dry cloth.
20. Comply with all applicable disposal laws in your country. During disposal of packaging, please separate plastic and paper/cardboard.
21. Plastic bags must be kept out of reach of children.

FOR EQUIPMENT THAT CONNECTS TO THE POWER MAINS:

22. CAUTION: If the power cord of the device is equipped with an earthing contact, then it must be connected to an outlet with a protective ground. Never deactivate the protective ground of a power cord.
23. If the equipment has been exposed to strong fluctuations in temperature (for example, after transport), do not switch it on immediately. Moisture and condensation could damage the equipment. Do not switch on the equipment until it has reached room temperature.
24. Before connecting the equipment to the power outlet, first verify that the mains voltage and frequency match the values specified on the equipment. If the equipment has a voltage selection switch, connect the equipment to the power outlet only if the equipment values and the mains power values match. If the included power cord or power adapter does not fit in your wall outlet, contact your electrician.

25. Do not step on the power cord. Make certain that the power cable does not become kinked, especially at the mains outlet and/or power adapter and the equipment connector.
26. When connecting the equipment, make certain that the power cord or power adapter is always freely accessible. Always disconnect the equipment from the power supply if the equipment is not in use or if you want to clean the equipment. Always unplug the power cord and power adapter from the power outlet at the plug or adapter and not by pulling on the cord. Never touch the power cord and power adapter with wet hands.
27. Whenever possible, avoid switching the equipment on and off in quick succession because otherwise this can shorten the useful life of the equipment.
28. **IMPORTANT INFORMATION:** Replace fuses only with fuses of the same type and rating. If a fuse blows repeatedly, please contact an authorised service centre.
29. To disconnect the equipment from the power mains completely, unplug the power cord or power adapter from the power outlet.
30. If your device is equipped with a Volex power connector, the mating Volex equipment connector must be unlocked before it can be removed. However, this also means that the equipment can slide and fall down if the power cable is pulled, which can lead to personal injuries and/or other damage. For this reason, always be careful when laying cables.
31. Unplug the power cord and power adapter from the power outlet if there is a risk of a lightning strike or before extended periods of disuse.
32. The device must only be installed in a voltage-free condition (disconnect the mains plug from the mains).
33. Dust and other debris inside the unit may cause damage. The unit should be regularly serviced or cleaned (no guarantee) depending on ambient conditions (dust etc., nicotine, fog) by qualified personnel to prevent overheating and malfunction.



CAUTION:

To reduce the risk of electric shock, do not remove cover (or back). There are no user serviceable parts inside. Maintenance and repairs should be exclusively carried out by qualified service personnel.



The warning triangle with lightning symbol indicates dangerous uninsulated voltage inside the unit, which may cause an electrical shock.



The warning triangle with exclamation mark indicates important operating and maintenance instructions.

CAUTION! HIGH VOLUMES IN AUDIO PRODUCTS!

This device is meant for professional use. Therefore, commercial use of this equipment is subject to the respectively applicable national accident prevention rules and regulations. As a manufacturer, Adam Hall is obligated to notify you formally about the existence of potential health risks. Hearing damage due to high volume and prolonged exposure: When in use, this product is capable of producing high sound-pressure levels (SPL) that can lead to irreversible hearing damage in performers, employees, and audience members. For this reason, avoid prolonged exposure to volumes in excess of 90 dB.

CAUTION! IMPORTANT INFORMATION ABOUT LIGHTING PRODUCTS!

1. The product has been developed for professional use in the field of event technology and is not suitable as household lighting.
2. Do not stare, even temporarily, directly into the light beam.
3. Do not look at the beam directly with optical instruments such as magnifiers.
4. Stroboscope effects may cause epileptic seizures in sensitive people! People with epilepsy should definitely avoid places where strobes are used.

The product has been developed for professional use in the field of event technology and is not suitable as household lighting.

DE SICHERHEITSHINWEISE

1. Lesen Sie diese Anleitung bitte sorgfältig durch.
2. Bewahren Sie alle Informationen und Anleitungen an einem sicheren Ort auf.
3. Befolgen Sie die Anweisungen.
4. Beachten Sie alle Warnhinweise. Entfernen Sie keine Sicherheitshinweise oder andere Informationen vom Gerät.
5. Verwenden Sie das Gerät nur in der vorgesehenen Art und Weise.
6. Verwenden Sie ausschließlich stabile und passende Stative bzw. Befestigungen (bei Festinstallationen). Stellen Sie sicher, dass Wandhalterungen ordnungsgemäß installiert und gesichert sind. Stellen Sie sicher, dass das Gerät sicher installiert ist und nicht herunterfallen kann.
7. Beachten Sie bei der Installation die für Ihr Land geltenden Sicherheitsvorschriften.
8. Installieren und betreiben Sie das Gerät nicht in der Nähe von Heizkörpern, Wärmespeichern, Öfen oder sonstigen Wärmequellen. Sorgen Sie dafür, dass das Gerät immer so installiert ist, dass es ausreichend gekühlt wird und nicht überhitzt kann.
9. Platzieren Sie keine Zündquellen wie z.B. brennende Kerzen auf dem Gerät.
10. Lüftungsschlitze dürfen nicht blockiert werden.
11. Das Gerät wurde ausschließlich für die Verwendung in Innenräumen entwickelt, betreiben Sie das Gerät nicht in unmittelbarer Nähe von Wasser (gilt nicht für spezielle Outdoor Geräte - beachten Sie in diesem Fall bitte die im Folgenden vermerkten Sonderhinweise). Bringen Sie das Gerät nicht mit brennbaren Materialien, Flüssigkeiten oder Gasen in Berührung.
12. Sorgen Sie dafür, dass kein Tropf- oder Spritzwasser in das Gerät eindringen kann. Stellen Sie keine mit Flüssigkeit gefüllten Behältnisse wie Vasen oder Trinkgefäße auf das Gerät.
13. Sorgen Sie dafür, dass keine Gegenstände in das Gerät fallen können.
14. Betreiben Sie das Gerät nur mit dem vom Hersteller empfohlenen und vorgesehenen Zubehör.
15. Öffnen Sie das Gerät nicht und verändern Sie es nicht.
16. Überprüfen Sie nach dem Anschluss des Geräts alle Kabelwege, um Schäden oder Unfälle, z. B. durch Stolperfallen zu vermeiden.
17. Achten Sie beim Transport darauf, dass das Gerät nicht herunterfallen und dabei möglicherweise Sach- und Personenschäden verursachen kann.
18. Wenn Ihr Gerät nicht mehr ordnungsgemäß funktioniert, Flüssigkeiten oder Gegenstände in das Geräterinnere gelangt sind, oder das Gerät

anderweitig beschädigt wurde, schalten Sie es sofort aus und trennen es von der Netzsteckdose (sofern es sich um ein aktives Gerät handelt). Dieses Gerät darf nur von autorisiertem Fachpersonal repariert werden.

19. Verwenden Sie zur Reinigung des Geräts ein trockenes Tuch.

20. Beachten Sie alle in Ihrem Land geltenden Entsorgungsgesetze. Trennen Sie bei der Entsorgung der Verpackung bitte Kunststoff und Papier bzw. Kartonagen voneinander.

21. Kunststoffbeutel müssen außer Reichweite von Kindern aufbewahrt werden.

BEI GERÄTEN MIT NETZANSCHLUSS:

22. ACHTUNG: Wenn das Netzkabel des Geräts mit einem Schutzkontakt ausgestattet ist, muss es an einer Steckdose mit Schutzleiter angeschlossen werden. Deaktivieren Sie niemals den Schutzleiter eines Netzkabels.

23. Schalten Sie das Gerät nicht sofort ein, wenn es starken Temperaturschwankungen ausgesetzt war (beispielsweise nach dem Transport). Feuchtigkeit und Kondensat könnten das Gerät beschädigen. Schalten Sie das Gerät erst ein, wenn es Zimmertemperatur erreicht hat.

24. Bevor Sie das Gerät an die Steckdose anschließen, prüfen Sie zuerst, ob die Spannung und die Frequenz des Stromnetzes mit den auf dem Gerät angegebenen Werten übereinstimmen. Verfügt das Gerät über einen Spannungswahlschalter, schließen Sie das Gerät nur an die Steckdose an, wenn die Gerätewerte mit den Werten des Stromnetzes übereinstimmen. Wenn das mitgelieferte Netzkabel bzw. der mitgelieferte Netzadapter nicht in Ihre Netzsteckdose passt, wenden Sie sich an Ihren Elektriker.

25. Treten Sie nicht auf das Netzkabel. Sorgen Sie dafür, dass spannungsführende Kabel speziell an der Netzbuchse bzw. am Netzadapter und der Gerätebuchse nicht geknickt werden.

26. Achten Sie bei der Verkabelung des Geräts immer darauf, dass das Netzkabel bzw. der Netzadapter stets frei zugänglich ist. Trennen Sie das Gerät stets von der Stromzuführung, wenn das Gerät nicht benutzt wird, oder Sie das Gerät reinigen möchten. Ziehen Sie Netzkabel und Netzadapter immer am Stecker bzw. am Adapter und nicht am Kabel aus der Steckdose. Berühren Sie Netzkabel und Netzadapter niemals mit nassen Händen.

27. Schalten Sie das Gerät möglichst nicht schnell hintereinander ein und aus, da sonst die Lebensdauer des Geräts beeinträchtigt werden könnte.

28. WICHTIGER HINWEIS: Ersetzen Sie Sicherungen ausschließlich durch Sicherungen des gleichen Typs und Wertes. Sollte eine Sicherung wiederholt auslösen, wenden Sie sich bitte an ein autorisiertes Servicezentrum.

29. Um das Gerät vollständig vom Stromnetz zu trennen, entfernen Sie das Netzkabel bzw. den Netzadapter aus der Steckdose.

30. Wenn Ihr Gerät mit einem Volex-Netzanschluss bestückt ist, muss der passende Volex-Gerätestecker entsperrt werden, bevor er entfernt werden kann. Das bedeutet aber auch, dass das Gerät durch ein Ziehen am Netzkabel verrutschen und herunterfallen kann, wodurch Personen verletzt werden und/oder andere Schäden auftreten können. Verlegen Sie Ihre Kabel daher immer sorgfältig.

31. Entfernen Sie Netzkabel und Netzadapter aus der Steckdose bei Gefahr eines Blitzschlags oder wenn Sie das Gerät länger nicht verwenden.

32. Das Gerät darf nur im spannungsfreien Zustand (Trennung des Netzsteckers vom Stromnetz) installiert werden.

33. Staub und andere Ablagerungen im Inneren des Geräts können es beschädigen. Das Gerät sollte je nach Umgebungsbedingungen (Staub, Nikotin, Nebel etc.) regelmäßig von qualifiziertem Fachpersonal gewartet bzw. gesäubert werden (keine Garantieleistung), um Überhitzung und Fehlfunktionen zu vermeiden.



ACHTUNG

Entfernen Sie niemals die Abdeckung, da sonst das Risiko eines elektrischen Schlages besteht. Im Inneren des Geräts befinden sich keine Teile, die vom Bediener repariert oder gewartet werden können. Lassen Sie Wartung und Reparaturen ausschließlich von qualifiziertem Servicepersonal durchführen.



Das gleichseitige Dreieck mit Blitzsymbol warnt vor nichtisolierten, gefährlichen Spannungen im Geräteinneren, die einen elektrischen Schlag verursachen können.



Das gleichseitige Dreieck mit Ausrufungszeichen kennzeichnet wichtige Bedienungs- und Wartungshinweise.

ACHTUNG HOHE LAUTSTÄRKEN BEI AUDIOPRODUKTEN!

Dieses Gerät ist für den professionellen Einsatz vorgesehen. Der kommerzielle Betrieb dieses Geräts unterliegt den jeweils gültigen nationalen Vorschriften und Richtlinien zur Unfallverhütung. Als Hersteller ist Adam Hall gesetzlich verpflichtet, Sie ausdrücklich auf mögliche Gesundheitsrisiken hinzuweisen. Gehörschäden durch hohe Lautstärken und Dauerbelastung: Bei der Verwendung dieses Produkts können hohe Schalldruckpegel (SPL) erzeugt werden, die bei Künstlern, Mitarbeitern und Zuschauern zu irreparablen Gehörschäden führen können. Vermeiden Sie länger anhaltende Belastung durch hohe Lautstärken über 90 dB.

VORSICHT! WICHTIGE HINWEISE IN BEZUG AUF LICHT-PRODUKTE!

1. Das Produkt ist für den professionellen Einsatz im Bereich der Veranstaltungstechnik entwickelt worden und ist nicht für die Raumbeleuchtung in Haushalten geeignet.

2. Blicken Sie niemals, auch nicht kurzzeitig, direkt in den Lichtstrahl.

3. Blicken Sie niemals mit optischen Geräten wie Vergrößerungsgläsern in den Lichtstrahl.

4. Stoboskopeffekte können unter Umständen bei empfindlichen Menschen epileptische Anfälle auslösen! Epilepsiekranken Menschen sollten daher unbedingt Orte meiden, an denen Stoboskope eingesetzt werden.

Das Produkt ist für den professionellen Einsatz im Bereich der Veranstaltungstechnik entwickelt worden und ist nicht für die Raumbeleuchtung in Haushalten geeignet.

FR MESURES PRÉVENTIVES

1. Veuillez lire attentivement ce manuel.
2. Rangez tous les documents d'information et d'instructions en lieu sûr.
3. Veuillez suivre toutes les instructions
4. Observez tous les messages d'avertissement N'enlevez pas de l'appareil les étiquettes de sécurité ou autres informations.
5. N'utilisez l'appareil que pour des applications et de la façon appropriées.
6. Utilisez exclusivement des pieds et des dispositifs de fixation stables et adaptés lorsque l'appareil est utilisé en installation fixe. Assurez-vous que les fixations murales ont été montées correctement, et qu'elles sont sécurisées. Vérifiez que l'appareil est installé en toute sécurité, et qu'il ne peut pas tomber.
7. Lors de l'installation, observez les réglementations de sécurité en vigueur dans votre pays.
8. N'installez et n'utilisez pas l'appareil à proximité de radiateurs, d'accumulateurs de chaleur, de fours ou de toute autre source de chaleur. Vérifiez que l'appareil est installé de façon à bénéficier en permanence d'un refroidissement efficace et qu'il ne peut pas chauffer de façon excessive.
9. Ne placez aucune source de flamme sur l'appareil – par exemple, une bougie allumée.
10. Ne bloquez pas les ouïes d'aération.
11. Cet appareil a été exclusivement conçu pour une utilisation en intérieur. N'utilisez pas l'appareil à proximité immédiate d'eau (à moins qu'il ne s'agisse d'un appareil conçu pour une utilisation en extérieur – dans ce cas, respectez les instructions correspondantes ci après) Ne mettez pas l'appareil en contact avec des matériaux, des liquides ou des gaz inflammables.
13. Vérifiez qu'aucun petit objet ne puisse tomber à l'intérieur de l'appareil.
14. N'utilisez avec cet appareil que des accessoires recommandés et approuvés par le fabricant.
15. N'ouvrez pas l'appareil, et n'essayez pas de le modifier.
16. Lors du branchement de l'appareil, sécurisez le passage du câble secteur, afin d'éviter tout dommage ou accident, par exemple quelqu'un qui trébucher sur le câble.
17. Lors du transport, vérifiez que l'appareil ne peut tomber, ce qui pourrait provoquer des dommages matériels et/ou corporels.
18. Si votre appareil ne fonctionne plus correctement, que de l'eau ou des objets ont pénétré à l'intérieur, ou qu'il a été endommagé de quelque façon que ce soit, éteignez-le immédiatement et débranchez sa prise secteur (s'il s'agit d'un appareil alimenté). Cet appareil ne doit être réparé que par un personnel autorisé.
19. Pour le nettoyage de l'appareil, utilisez un chiffon sec/
20. Observez toutes les réglementations en vigueur dans votre pays pour mettre l'appareil au rebut. Lorsque vous jetez l'emballage de l'appareil, veuillez séparer plastique, papier et carton.
21. Les films plastique doivent être mis hors de portée des enfants.

APPAREILS RELIÉS AU SECTEUR :

22. ATTENTION : Si le câble de l'appareil est muni d'un fil de terre, il doit être relié à une prise murale avec terre. Ne désactivez jamais la mise à la terre d'un appareil.
23. N'allumez pas l'appareil immédiatement s'il a subi une grande différence de température ambiante (par exemple, lors du transport). L'humidité et la condensation pourraient l'endommager. Ne mettez l'appareil sous tension que lorsqu'il est parvenu à la température de la pièce.
24. Avant de relier l'appareil à la prise murale, vérifiez que la valeur et la fréquence de tension secteur sur laquelle il est réglé correspondent bien à la valeur et à la fréquence de la tension secteur locale. Si l'appareil possède un sélecteur de tension, ne le branchez sur la prise murale qu'après avoir vérifié que la valeur réglée correspond à la valeur effective de la tension secteur. Si la fiche du cordon secteur ou du bloc adaptateur livré avec votre appareil ne correspond pas au format de votre prise murale, veuillez consulter un électricien.
25. Ne piétinez pas le câble secteur. Assurez-vous que le câble secteur n'est pas trop pincé, notamment au niveau de l'arrière de l'appareil (ou de son adaptateur secteur) et de la prise murale.
26. Lors du branchement de l'appareil, vérifiez que l'accès au câble secteur ou au bloc adaptateur reste facile. Sortez la fiche secteur de la prise murale dès que vous n'utilisez pas l'appareil pendant un certain temps, ou si vous désirez nettoyer l'appareil. Pour ce faire, tirez toujours sur la fiche elle-même, ou sur le bloc secteur lui-même ; ne tirez jamais sur le câble. Ne manipulez jamais le câble secteur ou l'adaptateur secteur avec des mains mouillées.
27. N'éteignez/rallumez pas l'appareil rapidement plusieurs fois de suite : vous risquez de réduire la longévité de ses composants internes.
28. CONSEIL IMPORTANT : Ne remplacez le fusible que par un fusible de même type et du même calibre. Si le fusible fond de façon répétée, veuillez consulter un centre de réparations agréé.
29. Pour séparer complètement l'appareil du secteur, débranchez le cordon secteur ou l'adaptateur de la prise murale.
30. Si votre appareil est muni d'un connecteur secteur verrouillable (Volex), il faut d'abord déverrouiller le mécanisme avant d'enlever le cordon secteur. Attention, lorsque vous retirez le câble secteur, à ne pas faire bouger l'appareil, ce qui pourrait se traduire par un risque de chute, de blesser quelqu'un, ou tout autre dommage. Manipulez toujours le cordon secteur avec soin.
31. Débranchez la fiche secteur ou l'adaptateur de la prise murale en cas d'orage, ou si vous n'utilisez pas l'appareil pendant une longue période.
32. L'appareil ne doit pas être alimenté lors de son installation (cordon secteur non relié à la prise murale).
33. Poussière et autres dépôts à l'intérieur de l'appareil sont susceptibles de l'endommager. Si les conditions environnementales sont difficiles (présence de poussière, de nicotine, de gouttelettes d'eau...), il est recommandé de le confier à un personnel spécialisé pour entretien et nettoyage (non pris en charge par la garantie), afin d'éviter toute surchauffe et défaillance.



ATTENTION :

Ne démontez jamais le couvercle de l'appareil, vous risquez de recevoir un choc électrique. L'appareil ne renferme aucune pièce ni composant réparable ou remplaçable par l'utilisateur. Ne confiez l'entretien et la réparation qu'à un personnel qualifié.



Le pictogramme en forme de triangle équilatéral contenant un éclair terminé d'une flèche avertit l'utilisateur de la présence d'une tension dangereuse à l'intérieur de l'appareil, tension susceptible de provoquer un choc électrique.



Le pictogramme en forme de triangle équilatéral renfermant un point d'exclamation signale à l'utilisateur la présence d'instructions importantes concernant l'utilisation ou l'entretien de l'appareil.

ATTENTION ! NIVEAUX SONORES ÉLEVÉS SUR LES PRODUITS AUDIO

Cet appareil a été conçu en vue d'une utilisation professionnelle. L'utilisation commerciale de cet appareil est soumise aux réglementations et directives en vigueur dans votre pays en matière de prévention d'accident. En tant que fabricant, Adam Hall est tenu de vous avertir formellement des risques relatifs à la santé. Risques provoqués par une exposition prolongée à des niveaux sonores élevés : Lors de l'utilisation de ce produit, il est possible d'atteindre des niveaux de pression sonore (exprimés en dB SPL) élevés, susceptibles de provoquer des dommages auditifs irréparables chez les artistes, les techniciens et le public. Évitez toute exposition prolongée à des niveaux de pression sonore élevés (supérieurs à 90 dB SPL).

ATTENTION ! CONSEILS IMPORTANTS POUR LES PRODUITS D'ÉCLAIRAGE

1. Ce produit est conçu pour une utilisation professionnelle dans le domaine du spectacle vivant : il n'est pas prévu pour une utilisation en éclairage domestique.
2. Ne regardez jamais directement le faisceau lumineux, même brièvement.
3. Ne regardez jamais le faisceau lumineux par l'intermédiaire d'un appareil optique grossissant (jumelles par exemple).
4. Dans certaines circonstances, les effets Stroboscope sont susceptibles de provoquer des crises d'épilepsie auprès de personnes sensibles. Il est donc conseillé aux personnes épileptiques d'éviter les lieux où sont installés des stroboscopes.

Ce produit a été développé pour une utilisation professionnelle, dans le secteur du spectacle : il ne convient pas à l'éclairage domestique.

ES MEDIDAS DE SEGURIDAD

1. Lea atentamente las instrucciones de este manual.
2. Guarde toda la información en un lugar seguro para futuras consultas.
3. Siga las instrucciones indicadas.
4. Siga todas las advertencias. No quite las instrucciones de seguridad ni cualquier otra información indicada en el equipo.
5. Utilice el equipo únicamente según la finalidad prevista.
6. Utilice solo soportes y fijaciones que sean robustos y adecuados cuando instale el equipo en instalaciones fijas. Asegúrese de que los soportes de pared están correctamente instalados y firmemente fijados. Asegúrese de que el equipo está sólidamente instalado y no se puede caer.
7. Al instalar el equipo, respete las normas de seguridad aplicables en su país.
8. Evite instalar el equipo cerca de radiadores, acumuladores de calor, estufas o cualquier otra fuente de calor. Asegúrese de que el equipo esté instalado en un lugar con ventilación suficiente para evitar cualquier sobrecalentamiento.
9. No coloque sobre el equipo fuentes de llamas sin protección, por ejemplo, velas encendidas.
10. Evite bloquear las rejillas de ventilación.
11. El equipo está diseñado para uso en interiores; no lo utilice cerca del agua (excepto los equipos específicamente diseñados para uso en exterior, en cuyo caso tenga en cuenta las indicaciones mencionadas a continuación). No exponga este equipo a materiales, líquidos o gases inflamables.
12. Evite exponer el equipo a gotas o salpicaduras que puedan caer dentro del mismo. No coloque recipientes llenos de líquido, como floreros o vasos, sobre el equipo.
13. Asegúrese de no dejar caer ningún objeto dentro del equipo.
14. Emplee el equipo únicamente con los accesorios recomendados por el fabricante.
15. No abra el equipo ni intente modificarlo.
16. Una vez conectado el equipo, compruebe que en toda la longitud del cableado no hay peligro de que provoque una caída, por ejemplo.
17. Durante el transporte, asegúrese de que el equipo no se caiga y pueda causar daños personales o materiales.
18. Si el equipo no funciona correctamente, o si se ha vertido líquido sobre él, o si un objeto ha caído en su interior o si ha sufrido algún desperfecto, apague inmediatamente el equipo y desenchufe el cable eléctrico (si se trata de un equipo activo). Únicamente un técnico especialista debe reparar el equipo.
19. Para limpiar el equipo utilice un paño seco.
20. Procure seguir las normas vigentes en su país sobre reciclaje de desechos. Separe los componentes de plástico, papel y cartón del paquete para reciclarlos en sus contenedores respectivos.
21. No deje las bolsas de plástico al alcance de los niños.

PARA LOS EQUIPOS CON TOMA ELÉCTRICA:

22. ADVERTENCIA: Si el cable eléctrico está provisto de un contacto de protección, debe conectarse a una toma eléctrica con conexión a tierra. No desactivar nunca esta conexión de protección a tierra del cable eléctrico.
23. Si el equipo ha estado expuesto a un cambio brusco de temperatura (por ejemplo, después del transporte), no lo encienda inmediatamente. La condensación o la humedad podrían dañar el equipo. Deje que el equipo alcance la temperatura ambiente antes de encenderlo.
24. Antes de conectar el cable eléctrico a la toma de corriente, compruebe si la tensión y la frecuencia del suministro eléctrico coinciden con las especificaciones de este equipo. Si el equipo dispone de un selector de tensión, antes de enchufarlo a la red eléctrica, asegúrese de que el valor seleccionado coincide con la tensión de suministro. Si el enchufe o el adaptador de corriente no encajan en la toma eléctrica, consulte a un electricista.
25. Asegúrese de que el cable eléctrico no está pinzado. Evite que el cable resulte pellizcado, sobre todo en los extremos de conexión al equipo y en la toma eléctrica.
26. Al conectar el equipo, asegúrese de que el cable eléctrico o el adaptador de corriente estén siempre accesibles. Desconecte el equipo de la toma de corriente cuando no esté en uso o antes de limpiarlo. Para ello, desconecte el cable eléctrico y el adaptador de corriente del conector del equipo en vez de desenchufar el cable de la toma eléctrica. No tocar el cable eléctrico ni el adaptador de corriente con las manos húmedas.
27. No encienda y apague el equipo en cortos intervalos de tiempo, ya que se reduce así la vida útil del sistema.
28. NOTA IMPORTANTE: Sustituya los fusibles únicamente por otros del mismo tipo y de las mismas características. Si el fusible se funde continuamente, póngase en contacto con un servicio técnico autorizado.
29. Para desconectar completamente el equipo de la tensión eléctrica, desenchufe el cable eléctrico o el adaptador de corriente de la toma eléctrica.
30. Si el equipo dispone de un enchufe eléctrico Volex, deberá desbloquearse el Volex del equipo para desenchufarlo. Esto implica que un tirón en el cable eléctrico puede desplazar el equipo y provocar daños personales o materiales. Por tanto, asegúrese de instalar los cables con sumo cuidado.
31. Si es probable que caiga un rayo por una tormenta eléctrica o si no va a emplear el equipo durante mucho tiempo, desenchufe el cable eléctrico y el adaptador de corriente.

32. Al montar el equipo, asegúrese de que no está alimentado eléctricamente (el enchufe no debe estar conectado a la red eléctrica).

33. La acumulación de polvo y otras partículas en el interior del equipo puede causar daños. Dependiendo de las condiciones ambientales (polvo, nicotina, niebla, etc.), deberá realizarse periódicamente el mantenimiento o la limpieza del equipo por personal especializado, para evitar cualquier sobrecalentamiento o fallo de funcionamiento (mantenimiento y limpieza no cubiertos por la garantía).



ATENCIÓN:

Para evitar el riesgo de descarga eléctrica, no retire la tapa. El equipo no contiene elementos que el usuario pueda reparar o sustituir. Para cualquier tarea de mantenimiento o reparación, acuda a un técnico cualificado.



El símbolo de rayo dentro de un triángulo equilátero advierte al usuario de la presencia de tensiones peligrosas sin aislamiento dentro del equipo que pueden causar una descarga eléctrica.



El símbolo de exclamación dentro de un triángulo equilátero advierte al usuario de la existencia de importantes instrucciones de uso y mantenimiento.

¡ADVERTENCIA: ALTO VOLUMEN!

Este equipo se destina a un uso profesional. Por consiguiente, si se aplica a un uso comercial, estará sujeto a las normas y reglamentos de la Asociación para la prevención de accidentes de su sector profesional. Como fabricante, Adam Hall tiene la obligación de informar formalmente a los usuarios de la existencia de posibles riesgos para la salud. Daños auditivos por exposición prolongada a un nivel SPL alto: este equipo puede generar fácilmente un nivel de presión sonora (SPL) lo suficientemente elevado como para causar daños auditivos permanentes a los artistas, el personal de producción y el público. Deben tomarse precauciones para evitar la exposición prolongada a un SPL de más de 90 dB.

¡ATENCIÓN: INFORMACIÓN IMPORTANTE SOBRE LOS PRODUCTOS DE ILUMINACIÓN!

1. Este producto ha sido desarrollado para uso profesional en el sector de eventos y no está diseñado para la iluminación doméstica.
2. No mire directamente el haz de luz, ni siquiera momentáneamente.
3. No mire directamente el haz de luz con instrumentos ópticos, como lentes de aumento.
4. ¡Los efectos estroboscópicos pueden a veces causar convulsiones en personas fotosensibles! Las personas con epilepsia deben evitar los lugares en los que se usan luces estroboscópicas.

Este producto ha sido desarrollado para uso profesional en el sector de eventos y no está diseñado para la iluminación doméstica.

PL ŚRODKI OSTROŻNOŚCI

1. Należy dokładnie przeczytać niniejszą instrukcję.
2. Wszystkie informacje i instrukcje przechowywać w bezpiecznym miejscu.
3. Należy przestrzegać zaleceń.
4. Należy przestrzegać wszystkich wskazówek ostrzegawczych. Nie wolno usuwać wskazówek bezpieczeństwa ani innych informacji znajdujących się na urządzeniu.
5. Używać urządzenia wyłącznie w sposób zgodny z jego przeznaczeniem.
6. Stosować wyłącznie stabilne i pasujące statywy, ew. elementy mocujące (w przypadku instalacji stałych). Należy zadbać o prawidłową instalację uchwytów ściennych i ich odpowiednie zabezpieczenie. Zapewnić bezpieczną instalację urządzenia i upewnić się, że urządzenie nie spadnie.
7. Podczas instalacji przestrzegać obowiązujących w danym kraju przepisów bezpieczeństwa.
8. Urządzenie instalować i eksploatować z dala od grzejników, zasobników ciepła, pieców i innych źródeł ciepła. Zadbać o zainstalowanie urządzenia w taki sposób, aby zawsze było ono wystarczająco chłodzone i nie mogło ulec przegrzaniu.
9. Nie umieszczać na urządzeniu źródeł zapłonu, takich jak np. palące się świece.
10. Nie wolno blokować szczelin wentylacyjnych.
11. Urządzenie zostało zaprojektowane wyłącznie do użytku w pomieszczeniach. Nie używać urządzenia w bezpośrednim sąsiedztwie wody (nie dotyczy specjalnych urządzeń do stosowania na zewnątrz – w takim przypadku należy przestrzegać podanych poniżej wskazówek specjalnych). Urządzenie nie może mieć kontaktu z palnymi materiałami, płynami ani gazami.
12. Zabezpieczyć urządzenie przed wniknięciem kapiącej lub przyskającej wody. Nie wolno stawiać na urządzeniu pojemników napełnionych płynami, takich jak wazonny czy naczynia z piciem.
13. Należy zadbać o to, aby do urządzenia nie wpadały żadne przedmioty.
14. Urządzenie można eksploatować tylko przy użyciu akcesoriów zalecanych i przewidzianych przez producenta.
15. Nie otwierać urządzenia ani nie dokonywać w nim zmian.
16. Po podłączeniu urządzenia sprawdzić wszystkie ciągi kablowe, aby zapobiec szkodom lub wypadkom np. w wyniku potknięcia.
17. Podczas transportu zadbać o to, aby urządzenie nie upadło, gdyż może to spowodować uszkodzenie mienia i obrażenia ciała.
18. Jeśli urządzenie nie działa prawidłowo, do jego wnętrza dostały się płyn lub przedmioty lub jeśli urządzenie zostało uszkodzone w inny sposób, należy je natychmiast wyłączyć i odłączyć od gniazda sieciowego (jeśli urządzenie jest aktywne). Naprawę takiego urządzenia może wykonać tylko autoryzowany personel specjalistyczny.
19. Do czyszczenia urządzenia stosować suchą ściereczkę.
20. Przestrzegać obowiązujących w danym kraju przepisów dotyczących usuwania odpadów. Podczas utylizacji opakowania oddzielić tworzywo sztuczne od papieru i tektury.
21. Worki z tworzywa sztucznego należy przechowywać w miejscu niedostępnym dla dzieci.

DOTYCZY URZĄDZEŃ Z ZASILANIEM SIECIOWYM:

22. UWAGA: jeśli kabel sieciowy urządzenia jest wyposażony w zestyk ochronny, należy go podłączyć do gniazda z przewodem uziemiającym. Nigdy nie wolno dezaktywować przewodu uziemiającego kabla sieciowego.

23. Nie włączać urządzenia bezpośrednio po narażeniu go na silne wahania temperatury (np. po transporcie). Wilgoć i skropliny mogą uszkodzić urządzenie. Włączyć urządzenie dopiero wtedy, gdy osiągnie temperaturę pokojową.
24. Przed podłączeniem urządzenia do gniazda elektrycznego należy sprawdzić, czy napięcie i częstotliwość sieci elektrycznej odpowiada wartościom podanym na urządzeniu. Jeśli urządzenie jest wyposażone w przełącznik napięcia, należy podłączyć je do gniazda tylko wówczas, gdy wartości urządzenia odpowiadają wartościom sieci elektrycznej. Jeśli dołączony kabel sieciowy lub dołączony adapter sieciowy nie pasuje do gniazda elektrycznego, należy skontaktować się z elektrykiem.
25. Nie stawać na kablu sieciowym. Należy zadbać o to, aby kable przewodzące napięcie nie były zagięte przy gnieździe sieciowym, przy adapterze sieciowym ani przy gnieździe urządzenia.
26. Przy podłączaniu urządzenia zawsze należy zadbać o to, aby kabel sieciowy lub adapter sieciowy był zawsze łatwo dostępny. Odłączyć urządzenie od źródła zasilania, gdy nie jest ono używane lub gdy ma zostać poddane czyszczeniu. Zawsze należy wyjmować kabel sieciowy i adapter sieciowy z gniazda, chwytając za wtyczkę lub adapter, a nie za kabel. Nigdy nie dotykać kabla sieciowego i adaptera sieciowego mokrymi dłońmi.
27. W miarę możliwości nie włączać i wyłączać urządzenia w krótkich odstępach czasu, gdyż może to mieć negatywny wpływ na jego żywotność.
28. WAŻNA INFORMACJA: bezpieczniki należy wymieniać wyłącznie na bezpieczniki tego samego typu i o takich samych wartościach. Jeśli bezpiecznik stale się przepala, należy skontaktować się z autoryzowanym centrum serwisowym.
29. Aby całkowicie odłączyć urządzenie od sieci, należy wyjąć kabel sieciowy lub adapter sieciowy z gniazda.
30. Jeśli urządzenie jest wyposażone w przyłącze sieciowe Volex, konieczne jest odblokowanie odpowiedniej wtyczki urządzenia Volex, zanim będzie możliwe jej odłączenie. Oznacza to także, iż w wyniku pociągnięcia za kabel urządzenie może się przesunąć i spaść, co może spowodować obrażenia ciała i/lub inne szkody, dlatego ważne jest, aby przewody były odpowiednio poprowadzone.
31. W przypadku zagrożenia uderzeniem pioruna lub jeśli urządzenie przez dłuższy czas nie jest używane, należy wyjąć kabel sieciowy i adapter sieciowy z gniazda.
32. Instalacja urządzenia powinna odbywać się, gdy urządzenie nie jest podłączone do źródła zasilania (należy wyjąć wtyczkę z gniazda).
33. Kurz i inne osady wewnątrz urządzenia mogą je uszkodzić. W zależności od warunków otoczenia (kurz, nikotyna, opary itp.) urządzenie powinno być konserwowane lub czyszczone przez wykwalifikowanego specjalistę (usługa nieobjęta gwarancją), aby zapobiec przegrzaniu i nieprawidłowemu działaniu.



UWAGA:

Nigdy nie zdejmować pokrywy, gdyż grozi to porażeniem prądem. We wnętrzu urządzenia nie ma żadnych części, które mogłyby zostać naprawione bądź poddane czynnościom konserwacyjnym przez użytkownika. Czynności konserwacyjne i naprawy może przeprowadzać wyłącznie wykwalifikowany personel serwisowy.



Trójkąt równoboczny z symbolem błyskawicy sygnalizuje niez izolowane, niebezpieczne napięcie we wnętrzu urządzenia, które może spowodować porażenie prądem.



Trójkąt równoboczny z wykrzyknikiem oznacza ważne wskazówki dotyczące obsługi i konserwacji.

UWAGA! WYSOKI POZIOM GŁOŚNOŚCI PRODUKTÓW AUDIO!

To urządzenie przewidziane jest do zastosowań profesjonalnych. Komercyjne stosowanie tego urządzenia podlega obowiązującym w danym kraju przepisom i wytycznym dotyczącym zapobiegania wypadkom. Firma Adam Hall jest jako producent zobowiązana do wyraźnego informowania o potencjalnym zagrożeniu dla zdrowia. Utrata słuchu w wyniku wysokiego poziomu głośności i długotrwałego narażenia: podczas stosowania tego produktu może powstać wysoki poziom ciśnienia akustycznego (SPL), który może doprowadzić do nieodwracalnego uszkodzenia słuchu u artystów, pracownikó w i widzów. Należy unikać długotrwałego narażenia na wysoki poziom głośności powyżej 90 dB.

OSTROŻNIE! WAŻNE WSKAZÓWKI DOTYCZĄCE PRODUKTÓW OŚWIETLENIOWYCH!

1. Produkt przeznaczony jest do zastosowań profesjonalnych podczas organizacji imprez i nie nadaje się do oświetlania pomieszczeń w gospodarstwie domowym.
2. Nigdy nie spoglądać bezpośrednio w stronę promienia świetlnego, nawet przez krótką chwilę.
3. Nigdy nie spoglądać w stronę promienia świetlnego przy pomocy urządzeń optycznych, takich jak np. szkło powiększające.
4. Efekty stroboskopowe mogą wywołać ataki epilepsji u osób wrażliwych na pulsujące światło! Dlatego osoby chorujące na epilepsję powinny unikać miejsc, w których stosowane są stroboskopy.

Produkt powstał z myślą o profesjonalnych zastosowaniach w branży estradowej i nie jest przeznaczony do oświetlania pomieszczeń w gospodarstwach domowych.

MISURE PRECAUZIONALI

1. Lesen S1. Leggere attentamente il presente manuale di istruzioni.
2. Conservare tutte le indicazioni e le istruzioni in un luogo sicuro.
3. Seguire le istruzioni.
4. Rispettare tutte le avvertenze. Non rimuovere dal dispositivo le indicazioni sulla sicurezza o altre informazioni.
5. Utilizzare il dispositivo solo nei modi previsti dal manuale.
6. Utilizzare esclusivamente stativi e fissaggi stabili e adatti (per installazioni fisse). Verificare che i supporti a parete siano installati e fissati a regola d'arte. Verificare che il dispositivo sia installato in modo stabile e non possa cadere.
7. Durante l'installazione, osservare le normative sulla sicurezza in vigore nel proprio Paese.
8. Non installare né azionare il dispositivo in prossimità di radiatori, accumulatori termici, stufe o altre fonti di calore. Accertarsi che il dispositivo sia sempre installato in modo che venga raffreddato a sufficienza e non possa surriscaldarsi.
9. Non appoggiare sul dispositivo fonti di combustione, quali candele accese.
10. Le fessure di areazione non devono essere bloccate.
11. Il dispositivo è destinato all'impiego esclusivamente in ambienti chiusi; non deve essere utilizzato nelle immediate vicinanze di acqua (questo

- punto non interessa i dispositivi specifici per l'esterno, per i quali valgono le indicazioni speciali riportate di seguito). Non portare mai il dispositivo a contatto con materiali, liquidi o gas infiammabili.
12. Accertarsi che all'interno del dispositivo non possa penetrare acqua per gocciolamento o spruzzo. Non collocare sul dispositivo oggetti contenenti liquidi, quali vasi, tazze o bicchieri.
 13. Assicurarsi che non sia possibile la caduta di oggetti nel dispositivo.
 14. Azionare il dispositivo esclusivamente con gli accessori appositamente consigliati e previsti dal produttore.
 15. Non aprire né modificare il dispositivo.
 16. Una volta collegato il dispositivo, verificare tutti i cavi per evitare danni o incidenti, ad esempio per inciampo.
 17. Durante il trasporto, assicurarsi che il dispositivo non possa cadere e causare possibili danni a cose e/o persone.
 18. Se il dispositivo non funzionasse più correttamente, vi fosse caduto sopra del liquido o un oggetto o fosse stato danneggiato in altro modo, spegnerlo immediatamente e staccare la spina (se si tratta di un dispositivo attivo). La riparazione del dispositivo deve essere affidata esclusivamente a personale qualificato autorizzato.
 19. Per la pulizia del dispositivo utilizzare un panno pulito.
 20. Rispettare le leggi sullo smaltimento in vigore nel Paese di installazione. Al momento di smaltire l'imballo, separare la plastica dalla carta e dal cartone.
 21. I sacchetti di plastica devono essere tenuti lontani dalla portata dei bambini.

DISPOSITIVI CON ALLACCIAMENTO DI RETE:

22. **ATTENZIONE:** se il cavo di rete è dotato di contatto di protezione, deve essere collegato a una presa di rete con messa a terra. Non disattivare mai la connessione di messa a terra di un cavo di rete.
23. Non accendere il dispositivo subito dopo essere stato sottoposto a forti variazioni di temperatura (ad esempio dopo il trasporto). Umidità e condensa potrebbero danneggiare il dispositivo. Accendere il dispositivo solo dopo che ha raggiunto la temperatura ambiente.
24. Prima di collegare il dispositivo alla presa, controllare innanzitutto se la tensione e la frequenza della rete elettrica coincidono con i valori indicati sul dispositivo stesso. Nel caso di dispositivo munito di selettore di tensione, collegarlo alla presa unicamente se i valori del dispositivo coincidono con quelli della rete elettrica. Se il cavo di rete o l'adattatore di rete forniti in dotazione non sono compatibili con la presa, rivolgersi a un elettricista.
25. Non calpestare il cavo di rete. Accertarsi che i cavi sotto tensione, in particolare della presa di rete o dell'adattatore di rete, non vengano pizzicati.
26. Durante il cablaggio del dispositivo, verificare sempre che il cavo di rete e l'adattatore di rete siano costantemente accessibili. Staccare sempre il dispositivo dall'alimentazione di rete quando non è utilizzato o durante la pulizia. Per staccare dalla presa il cavo di rete e l'adattatore di rete, tirare sempre dalla spina o dall'adattatore e non dal cavo. Non toccare mai il cavo di alimentazione e l'alimentatore con le mani umide.
27. Evitare per quanto possibile di accendere e spegnere velocemente il dispositivo per non pregiudicarne la durata.
28. **NOTA IMPORTANTE:** Sostituire i fusibili esclusivamente con fusibili dello stesso tipo e valore. Se un fusibile continua a saltare, rivolgersi a un centro di assistenza autorizzato.
29. Per staccare completamente il dispositivo dalla rete elettrica, rimuovere il cavo di rete o l'adattatore di rete dalla presa.
30. Per staccare un dispositivo provvisto di presa Volex, è prima necessario sbloccare la relativa spina Volex del dispositivo stesso. Tirando il cavo di rete, però, il dispositivo potrebbe spostarsi e cadere, provocando danni alle persone o di altro genere. Prestare quindi la più scrupolosa attenzione durante la posa dei cavi.
31. In caso di pericolo di caduta di fulmine, o se il dispositivo rimane inutilizzato a lungo, staccare sempre il cavo di rete e l'adattatore di rete dalla presa.
32. L'installazione del dispositivo deve essere realizzata unicamente in assenza di tensione (staccare la spina dalla rete elettrica).
33. Polvere e depositi di altra natura all'interno del dispositivo possono danneggiarlo. A seconda delle condizioni ambientali (polvere, nicotina, nebbia ecc.) il dispositivo deve essere sottoposto a regolari interventi di manutenzione e pulizia da parte di personale specializzato (senza garanzia, interventi a carico del proprietario) per evitare surriscaldamento e malfunzionamenti.



ATTENZIONE:

non togliere mai il coperchio di protezione perché sussiste il pericolo di scosse elettriche. L'interno del dispositivo non contiene parti che possono essere riparate o sottoposte a manutenzione da parte dell'utente. Per gli interventi di manutenzione e di riparazione rivolgersi esclusivamente a personale qualificato.



Il triangolo equilatero con il simbolo del lampo segnala la presenza di tensioni pericolose non isolate all'interno dell'apparecchio che possono causare scosse elettriche.



Il triangolo equilatero con punto esclamativo segnala la presenza di importanti informazioni relative all'uso e alla manutenzione.

ATTENZIONE! PRODOTTI AUDIO con LIVELLI SONORI ELEVATI!

Questo dispositivo è destinato a uso professionale. Il suo utilizzo in ambito commerciale è soggetto alle normative e alle direttive nazionali vigenti in materia di prevenzione di infortuni. In qualità di produttore, Adam Hall è tenuto per legge a informare espressamente gli utenti degli eventuali rischi per la salute. Danni all'udito provocati da un'esposizione prolungata a un livello sonoro elevato: l'utilizzo di questo prodotto può generare elevati livelli di pressione sonora (SPL) che possono provocare danni irreparabili all'udito di artisti, collaboratori e spettatori. Evitare l'esposizione prolungata a livelli sonori elevati, superiori a 90 dB.

ATTENZIONE! INDICAZIONI IMPORTANTI RELATIVE AI PRODOTTI DI ILLUMINAZIONE!

1. Il prodotto è stato sviluppato per un uso professionale nel settore della tecnologia applicata a spettacoli e non è idoneo all'impiego nell'illuminazione domestica.
2. Non fissare mai direttamente il fascio di luce, nemmeno per brevi istanti.
3. Non guardare mai il fascio di luce con dispositivi ottici quali le lenti d'ingrandimento.
4. In alcuni casi, in persone sensibili gli effetti stroboscopici possono causare attacchi epilettici! Le persone affette da epilessia devono perciò assolutamente evitare luoghi in cui vengono impiegati effetti stroboscopici.

Il prodotto è stato sviluppato per un uso professionale nella tecnologia applicata a spettacoli e non è idoneo all'impiego nell'illuminazione domestica.

INTRODUCTION / EINFÜHRUNG / INTRODUCTION / INTRODUCCIÓN / WPROWADZENIE / INTRODUZIONE

EN Introduction

LED MOVING HEAD AURO SPOT

CLAS100

CLAS200

CONTROL FUNCTIONS:

5-channel, 13-channel, 22-channel DMX control

Master / Slave mode

Standalone Functions

FEATURES:

High-power LEDs, colour wheel with 8 brilliant colours + white, split colours, 6 interchangeable gobos + open, rotating 3-facet prism, 16-bit focusing via DMX, high-speed strobe, ultra-fast 3-phase Pan and Tilt motors with 16-bit resolution, automatic position correction, 4 dimmer curves, extremely quiet, temperature-controlled fan, RDM enabled, battery powered display for network-independent setting, 3 and 5-pin DMX connections, Neutrik powerCON IN and OUT power connections, operating voltage 100-240 V AC, omega mounting bracket included

CLAS100:

60 W LED

90,000 lx @ 1m

Power consumption 175 W

CLAS200:

100 W LED

130,000 lx @ 1m

Power consumption 220 W

OPERATION:

The Cameo AURO SPOT 100 and 200 are DMX 512 controllable spots and can be operated as Standalone devices, in Master/Slave mode. Furthermore, the spotlights are compliant with the RDM standard (Remote Device Management). This remote management system allows the status query and configuration of RDM devices via an RDM enabled controller.

DE Einführung

LED MOVING HEAD AURO SPOT

CLAS100

CLAS200

STEUERUNGSFUNKTIONEN:

5-Kanal, 13-Kanal, 22-Kanal DMX-Steuerung

Master / Slave Betrieb

Standalone Funktionen

EIGENSCHAFTEN:

High Power LEDs, Farbgrad mit 8 brillanten Farben + Weiß, Split-Farben, 6 austauschbare Gobos + offen, rotierendes 3-Facetten Prisma, 16-Bit Fokussierung über DMX, High-Speed Stroboskop, Ultraschnelle 3-Phasen Pan und Tilt Motoren mit 16-Bit Auflösung, automatische Positionskorrektur, 4 Dimmerkurven, extrem leise, temperaturgesteuerte Lüfter, RDM enabled, batteriegespeistes Display für netzunabhängige Einstellung, 3- und 5-polige DMX-Anschlüsse, Neutrik powerCON Netzanschlüsse IN und OUT, Betriebsspannung 100-240V AC, Omega-Montagebügel inklusive

CLAS100:

60W LED

90.000 lx @ 1m

Leistungsaufnahme 175W

CLAS200:

100W LED

130.000 lx @ 1m

Leistungsaufnahme 220W

BEDIENUNG:

Die Cameo AURO SPOT 100 und 200 sind DMX-512-steuerbare Scheinwerfer und lassen sich ebenso als Standalone-Geräte und im Master/Slave-Modus betreiben. Weiterhin verfügen die Scheinwerfer über den RDM-Standard (Remote Device Management). Diese Gerätefernverwaltung ermöglicht die Statusabfrage und Konfiguration von RDM-Endgeräten über einen RDM-fähigen Controller.

FR Introduction

PROJECTEUR ASSERVI (LYRE) LED AURO SPOT

CLAS100

CLAS200

FONCTIONS DE PILOTAGE :

Pilotage DMX 5 canaux, 13 canaux, 22 canaux

Modes Master / Slave

Fonctions autonomes

FONCTIONNALITÉS :

LED de forte puissance, roue de couleurs avec 8 couleurs brillantes + blanc, couleurs Split, 6 Gobos interchangeables + open, prisme rotatif à 3 facettes, Focus 16 bits via DMX, stroboscope à fréquence élevée, moteurs Pan et Tilt 3 phases ultra-rapides avec résolution 16 bits, correction automatique de position, 4 courbes de Dimmer, ventilateur extrêmement silencieux asservi en température, compatible RDM, afficheur secours par batterie pour réglage hors branchement secteur, embases DMX 3 et 5 points, embases secteur IN et OUT Neutrik PowerCON, tension d'alimentation 100 à 240 V, livré avec support de montage en oméga

CLAS100 :

LED 60 W

90 000 lux à 1 m

Consommation électrique 175 W

CLAS200 :

LED 100 W

130 000 lux à 1 m

Consommation électrique 220 W

UTILISATION :

Les Cameo AURO SPOT 100 et 200 sont des projecteurs pilotables DMX-512, également utilisables de façon autonome et en mode Master/Slave. De plus, les projecteurs se conforment au protocole RDM (Remote Device Management). Ce protocole de contrôle à distance permet la configuration et le suivi des appareils compatibles, via un contrôleur compatible RDM.

ES Introducción

CABEZA MÓVIL LED AURO SPOT

CLAS100

CLAS200

MODOS DE CONTROL:

Control DMX de 5 canales, 13 canales, 22 canales

Modo Maestro/Esclavo

Modos Autónomo

CARACTERÍSTICAS:

LED de gran potencia, rueda de colores con 8 colores brillantes + blanco, división de colores, 6 gobos intercambiables + vacío, prisma giratorio de 3 caras, enfoque 16 bits por DMX, estrobo de alta velocidad, motores ultrarrápidos de 3 fases para movimiento horizontal y vertical con resolución de 16 bits, corrección automática de la posición, 4 curvas de atenuación, ventilador muy silencioso controlado por temperatura, compatible con RDM, pantalla alimentada por batería para realizar ajustes sin conexión a la red eléctrica, conectores XLR de 3 y 5 pines, conectores Neutrik powerCON de entrada y salida, alimentación eléctrica de 100-240 VAC, soporte de montaje en omega suministrado

CLAS100:

LED de 60 W

90.000 lux a 1 m

Consumo de 175 W

CLAS200:

LED de 100 W

130.000 lux a 1 m

Consumo de 220 W

USO:

Las cabezas móviles AURO SPOT 100 y 200 de Cameo se controlan por DMX512 y también se pueden utilizar en los modos maestro/esclavo y autónomo. Además, son compatibles con el estándar RDM (Remote Device Management) de gestión remota de dispositivos. Esta característica de gestión remota permite consultar el estado y la configuración de equipos RDM mediante un controlador compatible con RDM.

PL Wprowadzenie

REFLEKTOR LED AURO SPOT Z RUCHOMĄ GŁOWICĄ

CLAS100

CLAS200

FUNKCJE STEROWANIA:

5-kanalowe, 13-kanalowe, 22-kanalowe sterowanie DMX

Tryb pracy Master/Slave

Funkcje Standalone

CECHY:

wysokiej mocy diody LED, tarcza kolorów z 8 żywymi kolorami + biały, rozszczepiane kolory, 6 wymiennych tarcz Gobo + otwarta (praca jako reflektor otwarty), obrotowy trójścienny pryzmat, 16-bitowe ogniskowanie poprzez DMX, stroboskop charakteryzujący się wysoką szybkością pracy, ultraszybkie, 3-fazowe silniki pracujące w poziomie (PAN) i pionie (TILT) z rozdzielczością 16 bitów, automatyczna korekta pozycji, 4 krzywe ściemniania, nadzwyczaj cichy wentylator sterowany temperaturą, zgodność ze standardem RDM, zasilany akumulatorowo wyświetlacz umożliwiający wprowadzanie ustawień niezależnie od dostępności zasilania sieciowego, 3- i 5-stykowe złącza DMX, wejściowe (IN) i wyjściowe (OUT) złącza zasilania sieciowego Neutrik powerCON, napięcie robocze 100–240 V AC, pałąk montażowy Omega w zestawie

CLAS100:

dioda LED o mocy 60 W

90 000 lx w odległości 1 m

Pobór mocy: 175 W

CLAS200:

dioda LED o mocy 100 W

130 000 lx w odległości 1 m

Pobór mocy: 220 W

OBSŁUGA:

Cameo AURO SPOT 100 i 200 to reflektory sterowane za pomocą protokołu DMX-512, które mogą pracować jako urządzenia Standalone oraz w trybach Master/Slave. Ponadto są zgodne ze standardem RDM (Remote Device Management). Ten tryb zdalnego sterowania urządzeniem umożliwia przesyłanie zapytań o status i konfigurację urządzeń końcowych RDM za pomocą sterownika obsługującego standard RDM.

IT Introduzione

TESTA MOBILE A LED AURO SPOT

CLAS100

CLAS200

FUNZIONI DI COMANDO:

Controllo DMX a 5 canali, 13 canali, 22 canali

Funzionamento master/slave

Funzioni standalone

CARATTERISTICHE:

LED di grande potenza, ruota colori con 8 colori brillanti + bianco, divisione colori, 6 gobos intercambiabili + libero, prisma rotante a 3 facce, messa a fuoco 16 bit tramite DMX, stroboscopio alta velocità, motori ultrarapidi a 3 fasi per movimento orizzontale e verticale (pan e tilt) con soluzione da 16 bit, correzione della posizione automatica, 4 curve dimmer, ventilatori silenziosissimi controllati tramite temperatura, compatibile con RDM, display a batteria che consente di eseguire impostazioni senza dipendere dall'alimentazione di rete, connessioni DMX a 3 e 5 poli, connessioni di rete IN e OUT Neutrik powerCON, alimentazione di esercizio 100-240 V AC, staffa di montaggio Omega in dotazione

CLAS100:

LED da 60 W

90.000 lx a 1 m

Potenza assorbita 175 W

CLAS200:

LED da 100 W

130.000 lx a 1 m

Potenza assorbita 220 W

UTILIZZO:

Le Cameo AURO SPOT 100 e 200 sono teste mobili controllabili con DMX512 che possono essere impiegate anche come dispositivi standalone o in modalità master/slave e sono caratterizzate dallo standard RDM (Remote Device Management), un sistema di gestione a distanza dei dispositivi che consente di consultare lo stato e di eseguire la configurazione tramite un controller compatibile con RDM.

CONNECTIONS, CONTROLS AND INDICATORS / ANSCHLÜSSE, BEDIEN- UND ANZEIGEELEMENTE / CONNECTEURS, CONTRÔLES ET INDICATEURS / CONEXIONES, CONTROLES E INDICADORES / PRZYŁĄCZA, ELEMENTY OBSŁUGI I WSKAŹNIKI

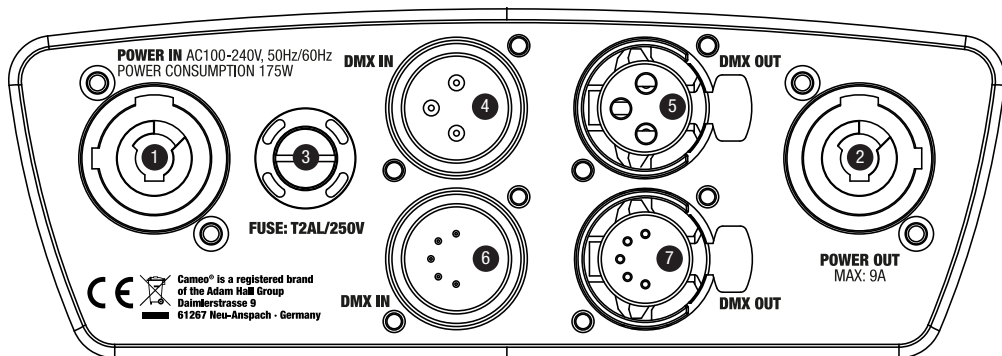

1 POWER IN

- EN** Neutrik powerCON power input socket. Operating voltage 100 - 240 V AC / 50 - 60 Hz. Connection via the supplied powerCON power cord.
- DE** Neutrik powerCON Netzeingangsbuchse. Betriebsspannung 100 - 240V AC / 50 - 60Hz. Anschluss über das mitgelieferte powerCON-Netzka-
bel.
- FR** Entrée électrique par Neutrik powerCON. Alimentation électrique de 100-240 VAC, 50/60 Hz. Para enchufar el cable suministrado con conector powerCON.
- ES** Entrada eléctrica por Neutrik powerCON. Alimentación eléctrica de 100-240 VAC, 50/60 Hz. Para enchufar el cable suministrado con conector powerCON.
- PL** Gniazdo sieciowe wejściowe Neutrik PowerCON. Napięcie robocze 100–240 V AC, 50–60 Hz. Podłączenie przy użyciu dostarczanego kabla sieciowego PowerCON.
- IT** Presa di ingresso Neutrik powerCON. Tensione di esercizio 100-240 V AC, 50/60 Hz. Collegamento tramite cavo di alimentazione powerCON fornito in dotazione.

2 POWER OUT

- EN** Neutrik powerCON power output socket. Used to supply power to additional CAMEO spotlights. Make sure that the total current consumption in amperes (A) of all connected devices does not exceed the specified value on the device.
- DE** Neutrik powerCON Netzausgangsbuchse. Dient der Netzversorgung weiterer CAMEO Scheinwerfer. Achten Sie darauf, dass die gesamte Stromaufnahme aller angeschlossenen Geräte den auf dem Gerät in Ampere (A) angegebenen Wert nicht überschreitet.
- FR** Embase de renvoi secteur Neutrik powerCON. Permet d'alimenter d'autres projecteurs CAMEO. Assurez-vous que la consommation totale de tous les appareils connectés ne dépasse pas la valeur en Ampères (A) indiquée sur l'appareil.
- ES** Salida eléctrica por Neutrik powerCON. Sirve para alimentar otros focos CAMEO. Asegúrese de que el consumo total de todos los equipos conectados no supere los amperios especificados del equipo.
- PL** Gniazdo sieciowe wyjściowe Neutrik PowerCON. Gniazdo służy do zasilania dodatkowych reflektorów CAMEO. Należy upewnić się, że całkowity pobór mocy wszystkich podłączonych urządzeń nie przekracza wartości podanej na urządzeniu w amperach (A).
- IT** Presa di uscita Neutrik powerCON. Serve per l'alimentazione elettrica di altri fari CAMEO. Assicurarsi che il totale della potenza assorbita di tutti i dispositivi collegati all'apparecchio non superi il valore indicato in ampere (A).

3 FUSE HOLDER / SICHERUNGSHALTER / PORTE-FUSIBLE / PORTAFUSIBLES / PODSTAWA BEZPIECZNIKA / PORTAFUSIBILI

- EN** IMPORTANT INFORMATION: Replace the fuse only with a fuse of the same type and rating. If the fuse blows repeatedly, please contact an authorised service centre.
- DE** WICHTIGER HINWEIS: Ersetzen Sie die Sicherung ausschließlich durch eine Sicherung des gleichen Typs und mit gleichen Werten. Sollte die Sicherung wiederholt auslösen, wenden Sie sich bitte an ein autorisiertes Servicezentrum.
- FR** PRÉCISION IMPORTANTE : Remplacez exclusivement le fusible par un fusible neuf du même format et du même calibre. Si le fusible fond de façon répétée, veuillez consulter un centre de réparations agréé.
- ES** NOTA IMPORTANTE: sustituya el fusible únicamente por otro del mismo tipo y características. Si el fusible se fundiera continuamente, póngase en contacto con un servicio técnico autorizado.
- PL** WAŻNA INFORMACJA: bezpiecznik należy wymieniać wyłącznie na bezpiecznik tego samego typu i o takich samych parametrach. Jeśli bezpiecznik stale się przepala, należy skontaktować się z autoryzowanym centrum serwisowym.
- IT** NOTA IMPORTANTE: sostituire il fusibile solo con un fusibile dello stesso tipo e con gli stessi valori. Se il fusibile continua a saltare, rivolgersi a un centro di assistenza autorizzato.

4 DMX IN

- EN 3-pin male XLR socket for connection of a DMX controller (e.g. DMX console).
- DE 3-polige männliche XLR-Buchse zum Anschließen eines DMX-Kontrollgeräts (z.B. DMX-Pult).
- FR Embase XLR 3 points mâle, pour branchement d'un contrôleur DMX (par exemple, pupitre DMX).
- ES XLR macho de 3 pines para conectar un equipo de control DMX (como una mesa DMX).
- PL 3-stykowe, męskie gniazdo XLR do podłączenia urządzenia sterującego DMX (np. pulpitu DMX).
- IT Presa XLR maschio a 3 poli per il collegamento di un dispositivo di controllo DMX (ad esempio un mixer DMX).

5 DMX OUT

- EN 3-pin female XLR socket for looping through the DMX control signal.
- DE 3-polige weibliche XLR-Buchse zum Weiterleiten des DMX-Steuersignals.
- FR Embase XLR femelle 3 points pour renvoi du signal de pilotage DMX.
- ES XLR hembra de 3 pines para reenviar la señal de control DMX.
- PL 3-stykowe, żeńskie gniazdo XLR do przesyłania sygnału sterowania DMX.
- IT Presa XLR femmina a 3 poli per l'inoltro del segnale di controllo DMX.

6 DMX IN

- EN 5-pin male XLR socket for connection of a DMX controller (e.g. DMX console).
- DE 5-polige männliche XLR-Buchse zum Anschließen eines DMX-Kontrollgeräts (z.B. DMX-Pult).
- FR Embase XLR 5 points mâle, pour branchement d'un contrôleur DMX (par exemple, pupitre DMX).
- ES XLR macho de 5 pines para conectar un equipo de control DMX (como una mesa DMX).
- PL 5-stykowe, męskie gniazdo XLR do podłączenia urządzenia sterującego DMX (np. pulpitu DMX).
- IT Presa XLR maschio a 5 poli per il collegamento di un dispositivo di controllo DMX (ad esempio un mixer DMX).

7 DMX OUT

- EN 5-pin female XLR socket for looping through the DMX control signal.
- DE 5-polige weibliche XLR-Buchse zum Weiterleiten des DMX-Steuersignals.
- FR Embase XLR femelle 5 points pour renvoi du signal de pilotage DMX.
- ES XLR hembra de 5 pines para reenviar la señal de control DMX.
- PL 5-stykowe, żeńskie gniazdo XLR do przesyłania sygnału sterowania DMX.
- IT Presa XLR femmina a 5 poli per l'inoltro del segnale di controllo DMX.

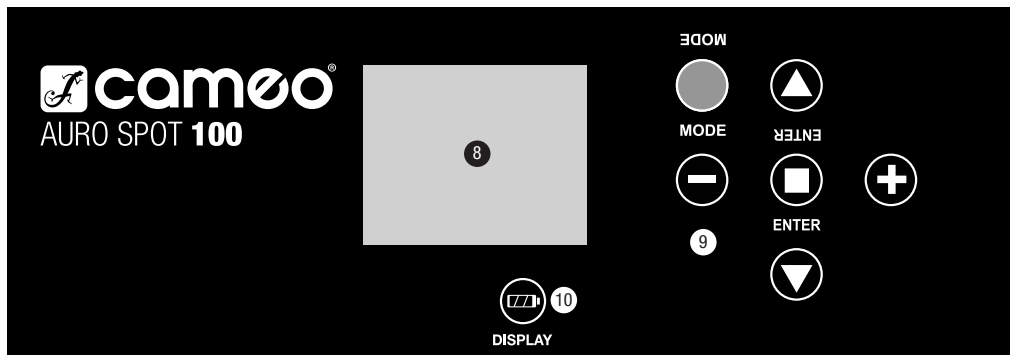

8 BACKLIT LC DISPLAY / BELEUCHTETES LC-DISPLAY / ÉCRAN LCD RÉTRO-ÉCLAIRÉ / PANTALLA LCD RETROILUMINADA / PODŚWIETLANY WYŚWIETLACZ LCD / DISPLAY LCD ILLUMINATO

- EN Displays the current operating mode and other system settings.
- DE Zeigt den aktuellen Betriebsmodus und weitere Systemeinstellungen an.
- FR Affiche le mode de fonctionnement et d'autres paramètres système.
- ES Indica el modo de funcionamiento actual y otros parámetros del sistema.
- PL Pokazuje informacje o trybie pracy i o innych ustawieniach systemowych.
- IT Indica la modalità di funzionamento attuale e altre impostazioni di sistema.

9 CONTROL BUTTONS / BEDIENTASTEN / TOUCHES UTILISATEUR / BOTONES DE AJUSTE / PRZYCISKI OBSŁUGI / TASTI DI COMANDO

EN MODE: Pressing the ENTER button will take you to the selection menu for system settings. Repeatedly pressing takes you back to the main display.

ARROW BUTTONS (▲ AND ▼) Selecting the individual menu items in the selection menu for system settings (DMX address, operating mode, etc.) and in the sub-menus.

ENTER: Pressing the ENTER button takes you to the menu level to make changes in the values and to access the sub-menus. Confirm the value changes by pressing ENTER again.



Allows you to change the value of a menu item, such as the DMX address, as required.

DE MODE: Durch Drücken der MODE-Taste gelangen Sie in das Auswahl-Menü für Systemeinstellungen. Durch wiederholtes Drücken gelangen Sie zurück zur Hauptanzeige.

PFEILTASTEN (▲ UND ▼) Auswählen der einzelnen Menü-Punkte im Auswahl-Menü für Systemeinstellungen (DMX-Adresse, Betriebsart usw.) und in den Untermenüs.

ENTER: Durch Drücken der ENTER-Taste gelangen Sie auf die Menü-Ebene um Wertänderungen vornehmen zu können und um eines der Untermenüs zu erreichen. Wertänderungen bestätigen Sie ebenfalls durch Drücken der ENTER-Taste.



Ermöglichen es, den Wert eines Menü-Punkts, wie z.B. die DMX-Adresse, wunschgemäß zu verändern.

FR MODE : Appuyez sur la touche MODE pour appeler le menu de choix des paramètres système. Plusieurs pressions répétées ramènent à l'écran principal.

TOUCHES CURSEUR (▲ ET ▼) Choix d'un élément de menu dans le menu de sélection des paramètres système (adresse de départ DMX, mode de fonctionnement, etc.) et dans les sous-menus.

ENTER : Appuyer sur ENTER valide le choix effectué dans l'élément de menu, par exemple de nouvelles valeurs de paramètres, ou permet de passer dans un des sous-menus. Dans tous les cas, les modifications de valeurs de paramètres doivent être validées en appuyant sur la touche ENTER.



Permet de modifier à volonté la valeur d'un paramètre sélectionné, par exemple l'adresse de départ DMX.

ES MODE: pulse el botón MODE para acceder al menú de configuración del sistema. Pulse este botón repetidamente para volver a la pantalla principal.

BOTONES (▲ Y ▼): estos botones permiten seleccionar las opciones del menú de configuración del sistema (dirección DMX, modo operativo, etc.) y los submenús.

ENTER: pulse el botón ENTER para abrir el nivel de menú y poder realizar ajustes en los parámetros y para acceder a uno de los submenús. Pulse también el botón ENTER para confirmar los cambios realizados.



Permiten cambiar el valor de la opción de menú, como la dirección DMX, según sus preferencias.

PL MODE: naciśnięcie przycisku MODE umożliwia przejście do menu wyboru ustawień systemowych. Ponowne naciśnięcie przycisku spowoduje powrót do wskazania głównego.

Strzałki (▲ oraz ▼): wybór poszczególnych pozycji menu w menu wyboru ustawień systemowych (adres DMX, tryb pracy itd.) oraz w podmenu.

ENTER: naciśnięcie przycisku ENTER umożliwia przejście do poziomu menu w celu dokonania zmian wartości oraz przejścia do wybranego podmenu. Zmiany wartości należy potwierdzić poprzez naciśnięcie przycisku ENTER.



zmiana wartości pozycji menu, jak np. ustawienie żądanego adresu DMX.

IT MODE: premendo il pulsante MODE si accede al menu di selezione delle impostazioni di sistema. Premendo più volte si torna alla visualizzazione principale.

TASTI FRECCIA (▲ E ▼): selezione delle singole voci di menu nel menu per la selezione delle impostazioni di sistema (indirizzo DMX, modalità di funzionamento ecc.) e nel sottomenu.

ENTER: premendo il tasto ENTER si apre il livello di menu da cui eseguire le modifiche dei valori e si accede al sottomenu. Il tasto ENTER consente inoltre di confermare le modifiche effettuate.



Consentono di modificare a piacere il valore di una voce di menu, ad esempio l'indirizzo DMX.

EN Press and hold the button for approx. 4 seconds. The battery-powered display is now activated and system settings can be adjusted independently of the network. In network operation, the button is disabled.

DE Drücken und halten Sie die Taste für eine Dauer von ca. 4 Sekunden. Das batteriegespeiste Display wird nun aktiviert und Systemeinstellungen können netzunabhängig vorgenommen werden. Im Netzbetrieb ist die Taste außer Funktion.

FR Maintenez la touche enfoncée pendant environ 4 secondes. L'afficheur secouru par batterie est alors activé, et vous pouvez procéder au réglage des paramètres système, même si le projecteur n'est pas relié au secteur. Lorsque le projecteur est relié au secteur, la touche n'est pas fonctionnelle.

ES Mantenga pulsado el botón durante unos 4 segundos. Se activará la pantalla alimentada por batería y podrá realizar los ajustes del sistema sin conexión a la red eléctrica. Este botón no está operativo si el equipo está conectado a la red eléctrica.

PL Naciśnąć i przytrzymać przycisk przez ok. 4 sekundy. Zasilany akumulatorowo wyświetlacz zostanie teraz włączony, co umożliwi wprowadzenie ustawień systemowych niezależnie od dostępności zasilania sieciowego. Przycisk nie działa, gdy urządzenie zasilane jest z sieci.

IT Premere il tasto e tenerlo premuto per circa 4 secondi. Ora il display a batteria si attiva ed è possibile effettuare le impostazioni di sistema senza collegamento alla rete elettrica. Con collegamento alla rete, il tasto non è operativo.

EN Note: The microphone for music control mode is located under the base of the spot.

DE Hinweis: Das Mikrofon für die Betriebsart Musiksteuerung befindet sich auf der Unterseite des Scheinwerfers.

FR Précision : Le microphone intégré pour le pilotage par la musique se trouve en dessous de l'amplificateur.

ES Nota: el micrófono para el control por sonido se encuentra en la parte inferior del foco.

PL Wskazówka: mikrofon wykorzystywany w trybie pracy sterowanie muzyką znajduje się na spodzie reflektora.

IT Nota: il microfono per la modalità di funzionamento "Controllo tramite musica" si trova sul lato inferiore del faro.

OPERATION / BEDIENUNG / UTILISATION / OPERACIÓN / OBSŁUGA / UTILIZZO

EN NOTE:

When the spotlight is properly connected to the mains, "Software Update Please Wait..." (only for internal purposes) and the CAMEO logo appear successively on the display during the startup process and resetting of the motors. After this operation, the spotlight is ready for use and changes to the mode that was previously selected.

A. MAIN DISPLAY (DMX mode)

In the upper line of the display, the DMX mode (DMX 05Ch, 13Ch, 22Ch) is prominently displayed in the middle of the DMX start address. As soon as the DMX signal is interrupted, the background colour of the display changes to red, and "No DMX" is displayed; if the DMX signal is present again, the display switches back to the main display. The display can be rotated by 180° by pressing the + button.



B. MAIN DISPLAY (Standalone mode)

In the upper line of the display, the "Operating Mode" is prominently displayed in the middle of the Standalone mode (e.g.: Static). The display can be rotated by 180° by pressing the + button.



C. SETTING THE DMX START ADDRESS (DMX Address)

Pressing the MODE button will take you to the selection menu for system settings. Using the arrow buttons, select the menu item "DMX Address" (dark background) and confirm by pressing ENTER. The 3 digits which show the DMX start address, change their colour to red, and you can use the + and - buttons to select the desired DMX start address. Confirm the process with ENTER and press the MODE button to return to the main display.

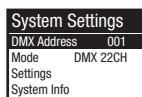

D. SETTING THE OPERATING MODE (Mode)

Pressing the MODE button will take you to the selection menu for system settings. Using the arrow buttons, select the menu item "Mode" (dark background) and confirm by pressing ENTER. The digits which show the operating mode (for example DMX 22CH), change their colour to red, and you can use the + and - buttons to select the desired operating mode. Confirm the process with ENTER and press the MODE button to return to the main display. Operating modes: DMX 05CH, 13CH, 22CH, Slave, Auto, Sound, Static.

System Settings	
DMX Address	001
Mode	DMX 22CH
Settings	
System Info	

E. DMX MODE (DMX)

Three different DMX modes are available for selection: 5-channel, 13-channel and 22-channel (DMX 05CH, 13CH, 22CH). The setting is made as previously explained in point D. SETTING OPERATING MODE. You will find tables with the channels of the different DMX modes in this manual under DMX CONTROL.

Mode DMX 22CH

F. SLAVE MODE (Slave)

The setting is made as previously explained in point D. SETTING OPERATING MODE.

Connect the slave and the master unit (same model) with a DMX cable. Enable one of the standalone modes (Auto, Sound, Static) in the master unit. Now the slave unit follows the master unit.

Mode Slave

G. AUTO MODE (Prog1 - Prog8)

The 8 various auto programs consist of a sequence of fixed programmed colour, gobo and motion sequences.

Pressing the MODE button will take you to the selection menu for system settings. Using the arrow buttons, select the menu item "Mode" (dark background) and confirm by pressing ENTER. The digits which show the operating mode change their colour to red, and you can use the + and - buttons to select the desired Auto operating mode. Confirm 2x with ENTER and select one of the 8 Auto programs (Prog1 - Prog8) using the + and - buttons, confirm with ENTER and select the "AutoSpeed" menu item to adjust the program speed as required. Press ENTER to confirm, and adjust the speed from 000 to 255 by using the + and - buttons. Confirm with ENTER and press the MODE button 3x to return to the main display.

Mode Auto

Auto Mode	
Auto	Prog 8
AutoSpeed	225

H. MUSIC CONTROL (Sound)

Pressing the MODE button will take you to the selection menu for system settings. Using the arrow buttons, select the menu item "Mode" (dark background) and confirm by pressing ENTER. The digits which show the operating mode, change their colour to red, and you can use the + and - buttons to select the desired Music control mode (Sound). By pressing ENTER to confirm, the microphone sensitivity can now also be adjusted using the + and - buttons (Sen00% = minimum sensitivity, Sen99% = maximum sensitivity). Confirm with ENTER and press the MODE button 2x to return to the main display. Now the spot is controlled by the built-in microphone and follows the beat of the music.

Mode Sound

Mode Sen99%

I. STATIC MODE (Static)

In the same way as with a DMX control unit, the static mode allows you to adjust all functions such as Pan, Tilt, colour and gobo wheel, and strobe directly on the device applying values from 000 to 255. Thus, a scene can be created without an additional DMX controller. Pressing the MODE button will take you to the selection menu for system settings. Using the arrow buttons, select the menu item "Mode" (dark background) and confirm by pressing ENTER. The digits which show the operating mode, change their colour to red, and you can use the + and - buttons to select the desired static mode (Static). After you have confirmed with ENTER, the parameters can be selected using the arrow buttons (see list). Press ENTER. The value of the parameter can now be changed using the + and - buttons. Confirm the input with ENTER. Once all of the parameters have been set as required, press the MODE button several times to return to the main display.

Mode Static

Static				
Pan	000	-	255	0% to 100%
Pan fine	000	-	255	0% to 100%
Tilt	000	-	255	0% to 100%
Tilt fine	000	-	255	0% to 100%
Strobe	000	-	005	Strobe open
	006	-	010	Strobe closed
	011	-	033	Puls Random, slow -> fast
	034	-	056	Ramp up Random, slow -> fast
	057	-	079	Ramp down Random, slow -> fast
	080	-	102	Random Strobe Effect, slow -> fast
	103	-	127	Strobe Break Effekt, 5s....1s (Short burst with break)
	128	-	250	Strobe slow -> fast <1Hz - 20Hz
Dimmer	251	-	255	Strobe open
	000	-	255	0% to 100%

Colour	000	-	005	Colour off (open)
	006	-	010	Split Colour Open - Red
	011	-	015	Red
	016	-	020	Split Colour Red - Orange
	021	-	028	Orange
	029	-	035	Split Colour Orange - Yellow
	036	-	043	Yellow
	044	-	050	Split Colour Yellow - Green
	051	-	058	Green
	059	-	065	Split Colour Green - Cyan
	066	-	073	Cyan
	074	-	080	Split Colour Cyan - Blue
	081	-	088	Blue
	089	-	095	Split Colour Blue - Lavender
	096	-	103	Lavender
	104	-	110	Split Colour Lavender - Magenta
	111	-	118	Magenta
	119	-	125	Split Colour Magenta - Open
	126	-	128	Colour Run Stop
	129	-	255	Colour Run Speed slow -> fast / Colour 1 -> 12
Gobo	000	-	005	Gobo 0 (open)
	006	-	025	Gobo 1
	026	-	045	Gobo 2
	046	-	065	Gobo 3
	066	-	085	Gobo 4
	086	-	105	Gobo 5
	106	-	127	Gobo 6
	128	-	128	Gobo Wheel Rotation Stop
	129	-	191	Gobo Wheel Rotation, Slow -> Fast, CW
	192	-	255	Gobo Wheel Rotation, Fast -> Slow, CCW
GoboRota	000	-	005	Gobo Rotation off
	006	-	127	Gobo Position 0° ... 360°
	128	-	128	Gobo Rotation Stop
	129	-	191	Gobo Rotation, Slow -> Fast, CW
	192	-	250	Gobo Rotation, Fast -> Slow, CCW
	251	-	255	Gobo Rotation Stop
GoboShake	000	-	005	Gobo Shake for Gobo Wheel off
	006	-	037	Speed 1
	038	-	069	Speed 2
	070	-	101	Speed 3
	102	-	133	Speed 4
	134	-	165	Speed 5
	166	-	197	Speed 6
	198	-	229	Speed 7
	230	-	255	Speed 8
	Prism	000	-	005
006		-	010	Prism in
011		-	127	Prism Position 0 ... 360°
128		-	128	Prism Rotation Stop
129		-	191	Prism Rotation, Slow -> Fast, CW
192		-	250	Prism Rotation, Fast -> Slow, CCW
251		-	255	Prism Rotation Stop
Focus	000	-	255	0% to 100%

J. DEVICE SETTINGS (Settings)

Pressing the MODE button will take you to the selection menu for system settings. Using the arrow buttons, select the menu item "Settings" (dark background) and confirm by pressing ENTER. You will then be taken to the sub-menu to set the following sub-menu items:

System Settings	
DMX Address	001
Mode	DMX 22CH
Settings	
System info	

Settings			
Display Rev	=	Flip Display	ON = Rotation of the display by 180° (overhead installation)
			OFF = no rotation of the display
Display	=	Display lighting	ON = permanently on
			OFF = deactivation after approx. 90 seconds of inactivity
DMX Fail	=	Operation status with DMX signal interruption	Hold = last command is held
			Auto = activates the AUTO mode
			Sound = activates the Music control mode
			Blackout = activates Blackout
DimmerCurve	=	Dimmer Curve	Linear = The light intensity increases linearly with the DMX value.
			Exp = Adjustment of the light intensity is finer in the lower DMX value range and coarser in the upper DMX value range.
			Log = Adjustment of the light intensity is coarser in the lower DMX value range and finer in the upper DMX value range.
			S-Curve = Adjustment of the light intensity is finer in the lower and upper DMX value ranges and coarser in the middle DMX value range.
Pan Rev	=	Pan Reverse	ON = Reversal of the Pan direction
			OFF = no reversal of the Pan direction
Tilt Rev	=	Tilt Reverse	ON = Reversal of the Tilt direction
			OFF = no reversal of the Tilt direction
Pan Angle	=	Pan Angle	630 = Pan angle 630°
			540 = Pan angle 540°
Feedback	=	position correction	ON = activates automatic position correction
			OFF = deactivates automatic position correction
Fan Set	=	Fan Speed	Regular = maximum brightness at normal fan function
			Silent = if necessary, reduced brightness with silent fan
Mov Blackout	=	Automatic blackout during head movement	ON = Blackout during head movement
			OFF = no blackout during head movement
Test	=	Function test	ON = step-by-step function test of LED and all motors (Pan, Tilt, Gobo...)
			OFF = stops the function test
Reset	=	Reset	Pan&Tilt = Resetting of the Pan & Tilt motors
			Head = Resetting all Head motors (colour wheel, gobo wheel, prism...)
			All = Resetting all motors and settings

DIMMER CURVES

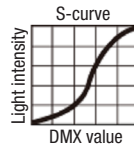
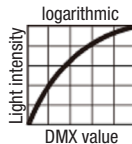
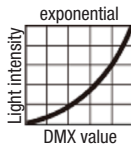
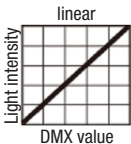

Confirm the setting changes with ENTER and press the MODE button (possibly several times) to return to the main display.

K. DEVICE INFORMATION (System Info)

Pressing the MODE button will take you to the selection menu for system settings. Using the arrow buttons, select the menu item "System Info" (dark background) and confirm by pressing ENTER. You will then be taken to the sub-menu to display the device information. Use the arrow buttons again to select the desired parameters and then press ENTER.

System Settings	
DMX Address	001
Mode	DMX 22CH
Settings	
System Info	

System Info				
Firmware	=	Displays the Firmware version	1U01	V1.xx
			2U01	V1.xx
			3U01	V1.xx
Temperature	=	Temperature display of the LED unit	LED Temp	xxC / xxF
			Temp Unit	Celsius (= display in degrees Celsius) Fahrenheit (= display in degrees Fahrenheit)
Time Info	=	Operating time display	xxh	Displays the operating time in hours
Error Info	=	Function error display		Pan, Tilt, Gobo, Prism...

DE HINWEIS

Sobald der Scheinwerfer korrekt am Stromnetz angeschlossen ist, werden während des Startvorgangs und des Motoren-Resets nacheinander „Software Update Please Wait...“ (nur für Servicezwecke) und das CAMEO Logo im Display angezeigt. Nach diesem Vorgang ist der Scheinwerfer betriebsbereit und wechselt in die Betriebsart, die zuvor angewählt war.

A. HAUPTANZEIGE (DMX Betriebsart)

In der oberen Zeile des Displays wird der DMX Modus (DMX 05Ch, 13Ch, 22Ch) und gut sichtbar in der Mitte die DMX-Startadresse angezeigt. Sobald das DMX-Signal unterbrochen wird, wechselt die Hintergrundfarbe des Displays auf Rot und „No DMX“ wird angezeigt, liegt das DMX-Signal wieder an, wechselt das Display wieder zur Hauptanzeige. Die Display-Anzeige kann um 180° gedreht werden, indem Sie die + Taste betätigen.

DMX 22Ch
001
Press Mode To Nagivate

B. HAUPTANZEIGE (Standalone Betriebsart)

In der oberen Zeile des Displays wird „Operating Mode“ und gut sichtbar in der Mitte die Standalone Betriebsart angezeigt (Beispiel: Static). Die Display-Anzeige kann um 180° gedreht werden, indem Sie die + Taste betätigen.

Operating Mode
Static
Press Mode To Nagivate

C. DMX-STARTADRESSE EINSTELLEN (DMX Address)

Durch Drücken der MODE-Taste gelangen Sie in das Auswahl-Menü für Systemeinstellungen (System Settings). Mit Hilfe der Pfeiltasten wählen Sie nun den Menü-Punkt „DMX Address“ aus (dunkel hinterlegt) und bestätigen mit ENTER. Die 3 Ziffern, die die DMX-Startadresse anzeigen, wechseln ihre Farbe auf Rot und Sie können mit Hilfe der + und -Tasten die gewünschte DMX-Startadresse einstellen. Bestätigen Sie den Vorgang mit ENTER und drücken die MODE-Taste, um zur Hauptanzeige zurückzugelangen.

System Settings
DMX Address 001
Mode DMX 22CH
Settings
System Info

D. BETRIEBSART EINSTELLEN (Mode)

Durch Drücken der MODE-Taste gelangen Sie in das Auswahl-Menü für Systemeinstellungen (System Settings). Mit Hilfe der Pfeiltasten wählen Sie nun den Menü-Punkt „Mode“ aus (dunkel hinterlegt) und bestätigen mit ENTER. Die Zeichen, die die Betriebsart anzeigen (im Beispiel DMX 22CH), wechseln ihre Farbe auf Rot und Sie können jetzt mit Hilfe der Tasten + und - die gewünschte Betriebsart auswählen. Bestätigen Sie den Vorgang mit ENTER und drücken die MODE-Taste, um zur Hauptanzeige zurückzugelangen.

Betriebsarten: DMX 05CH, 13CH, 22CH, Slave, Auto, Sound, Static.

System Settings
DMX Address 001
Mode DMX 22CH
Settings
System Info

E. DMX-BETRIEBSART (DMX)

Drei verschiedene DMX-Betriebsarten stehen zur Auswahl: 5-Kanal, 13-Kanal und 22-Kanal (DMX 05CH, 13CH, 22CH). Die Einstellung erfolgt wie zuvor unter Punkt D. BETRIEBSART EINSTELLEN beschrieben. Tabellen mit der Kanalbelegung der verschiedenen DMX-Modi finden Sie in dieser Anleitung unter DMX-STEUERUNG.

Mode DMX 22CH

F. SLAVE-BETRIEB (Slave)

Die Einstellung erfolgt wie zuvor unter Punkt D. BETRIEBSART EINSTELLEN beschrieben.

Verbinden Sie die Slave- und die Master-Einheit (gleiches Modell) mit Hilfe eines DMX-Kabels. Aktivieren Sie in der Master-Einheit eine der Standalone Betriebsarten (Auto, Sound, Static). Nun folgt die Slave-Einheit der Master-Einheit.

Mode Slave

G. AUTO-BETRIEBSART (Prog1 - Prog8)

Die 8 verschiedenen Auto-Programme bestehen jeweils aus einer Abfolge fest programmierter Farbwechsel-, Gobowechsel- und Bewegungsabläufe. Durch Drücken der MODE-Taste gelangen Sie in das Auswahl-Menü für Systemeinstellungen (System Settings). Mit Hilfe der Pfeiltasten wählen Sie nun den Menü-Punkt „Mode“ aus (dunkel hinterlegt) und bestätigen mit ENTER. Die Zeichen, die die Betriebsart anzeigen, wechseln ihre Farbe auf Rot und Sie können mit Hilfe der Tasten + und - die Auto-Betriebsart auswählen. Bestätigen Sie 2x mit ENTER und wählen nun mit Hilfe der Tasten + und - eines der 8 Auto-Programme (Prog1 - Prog8), bestätigen mit ENTER und wählen jetzt mit Hilfe der Pfeiltasten den Menüpunkt „AutoSpeed“ aus, um die Programm-Laufgeschwindigkeit wunschgemäß einzustellen. Drücken Sie auf ENTER und stellen die Geschwindigkeit von 000 bis 255 mit Hilfe der Tasten + und - ein. Bestätigen Sie mit ENTER und drücken 3x die MODE-Taste, um zur Hauptanzeige zurückzugelangen.

Mode	Auto
Auto Mode	
Auto	Prog 8
AutoSpeed	225

H. MUSIKSTEUERUNG (Sound)

Durch Drücken der MODE-Taste gelangen Sie in das Auswahl-Menü für Systemeinstellungen (System Settings). Mit Hilfe der Pfeiltasten wählen Sie nun den Menü-Punkt „Mode“ aus (dunkel hinterlegt) und bestätigen mit ENTER. Die Zeichen, die die Betriebsart anzeigen, wechseln ihre Farbe auf Rot und Sie können mit Hilfe der Tasten + und - die Betriebsart für die Musiksteuerung (Sound) auswählen. Indem Sie mit ENTER bestätigen, kann nun auch die Mikrofonempfindlichkeit mit Hilfe der + und - Tasten eingestellt werden (Sen00% = minimale Empfindlichkeit, Sen99% = maximale Empfindlichkeit). Bestätigen Sie mit ENTER und drücken 2x die MODE-Taste, um zur Hauptanzeige zurückzugelangen. Nun wird der Scheinwerfer über das eingebaute Mikrofon gesteuert und folgt dem Takt der Musik (Bassimpulse).

Mode Sound

Mode Sen99%

I. STATISCHER MODUS (Static)

Der statische Modus ermöglicht es, ähnlich wie mit einem DMX-Steuergerät, alle Funktionen, wie z.B. Pan, Tilt, Farb- und Goborad und Stroboskop, direkt am Gerät mit Werten von 000 bis 255 einstellen zu können. Somit kann eine Szene erstellt werden, ohne einen zusätzlichen DMX-Controller zu benötigen. Durch Drücken der MODE-Taste gelangen Sie in das Auswahl-Menü für Systemeinstellungen (System Settings). Mit Hilfe der Pfeiltasten wählen Sie nun den Menü-Punkt „Mode“ aus (dunkel hinterlegt) und bestätigen mit ENTER. Die Zeichen, die die Betriebsart anzeigen, wechseln ihre Farbe auf Rot und Sie können mit Hilfe der Tasten + und - die Betriebsart für den Statischen Modus (Static) auswählen. Nachdem Sie mit ENTER bestätigt haben, können nun die Parameter mit Hilfe der Pfeiltasten angewählt werden (siehe Liste). Drücken Sie auf ENTER. Der Wert des Parameters kann jetzt mit Hilfe der Tasten + und - verändert werden. Bestätigen Sie die Eingabe mit ENTER. Nachdem alle Parameter wunschgemäß eingestellt wurden, drücken Sie mehrfach die Taste MODE um zurück zur Hauptanzeige zu gelangen.

Mode Static

Static			
Pan	000	-	255 0% to 100%
Pan fine	000	-	255 0% to 100%
Tilt	000	-	255 0% to 100%
Tilt fine	000	-	255 0% to 100%
Strobe	000	-	005 Strobe open
	006	-	010 Strobe closed
	011	-	033 Pulse Random, slow -> fast
	034	-	056 Ramp up Random, slow -> fast
	057	-	079 Ramp down Random, slow -> fast
	080	-	102 Random Strobe Effect, slow -> fast
	103	-	127 Strobe Break Effect, 5s.....1s (Short burst with break)
	128	-	250 Strobe slow -> fast <1Hz - 20Hz
	251	-	255 Strobe open
Dimmer	000	-	255 0% to 100%

Colour	000	-	005	Colour off (open)
	006	-	010	Split Colour Open - Red
	011	-	015	Red
	016	-	020	Split Colour Red - Orange
	021	-	028	Orange
	029	-	035	Split Colour Orange - Yellow
	036	-	043	Yellow
	044	-	050	Split Colour Yellow - Green
	051	-	058	Green
	059	-	065	Split Colour Green - Cyan
	066	-	073	Cyan
	074	-	080	Split Colour Cyan - Blue
	081	-	088	Blue
	089	-	095	Split Colour Blue - Lavender
	096	-	103	Lavender
	104	-	110	Split Colour Lavender - Magenta
	111	-	118	Magenta
	119	-	125	Split Colour Magenta - Open
	126	-	128	Colour Run Stop
	129	-	255	Colour Run Speed slow -> fast / Colour 1 -> 12
Gobo	000	-	005	Gobo 0 (open)
	006	-	025	Gobo 1
	026	-	045	Gobo 2
	046	-	065	Gobo 3
	066	-	085	Gobo 4
	086	-	105	Gobo 5
	106	-	127	Gobo 6
	128	-	128	Gobo Wheel Rotation Stop
	129	-	191	Gobo Wheel Rotation, Slow -> Fast, CW
	192	-	255	Gobo Wheel Rotation, Fast -> Slow, CCW
GoboRota	000	-	005	Gobo Rotation off
	006	-	127	Gobo Position 0° ... 360°
	128	-	128	Gobo Rotation Stop
	129	-	191	Gobo Rotation, Slow -> Fast, CW
	192	-	250	Gobo Rotation, Fast -> Slow, CCW
	251	-	255	Gobo Rotation Stop
GoboShake	000	-	005	Gobo Shake for Gobo Wheel off
	006	-	037	Speed 1
	038	-	069	Speed 2
	070	-	101	Speed 3
	102	-	133	Speed 4
	134	-	165	Speed 5
	166	-	197	Speed 6
	198	-	229	Speed 7
	230	-	255	Speed 8
	Prism	000	-	005
006		-	010	Prism in
011		-	127	Prism Position 0 ... 360°
128		-	128	Prism Rotation Stop
129		-	191	Prism Rotation, Slow -> Fast, CW
192		-	250	Prism Rotation, Fast -> Slow, CCW
251		-	255	Prism Rotation Stop
Focus	000	-	255	0% to 100%

J. GERÄTEEINSTELLUNGEN (Settings)

Durch Drücken der MODE-Taste gelangen Sie in das Auswahl-Menü für Systemeinstellungen (System Settings). Mit Hilfe der Pfeiltasten wählen Sie nun den Menü-Punkt „Settings“ aus (dunkel hinterlegt) und bestätigen mit ENTER. Daraufhin gelangen Sie in das Untermenü zum Einstellen folgender Untermenü-Punkte:

System Settings	
DMX Address	001
Mode	DMX 22CH
Settings	
System Info	

Settings			
Display Rev	=	Flip Display	ON = Drehung der Display-Anzeige um 180° (Überkopfmontage)
			OFF = keine Drehung der Display-Anzeige
Display	=	Display-Beleuchtung	ON = permanent an
			OFF = Deaktivierung nach ca. 1:30 Minuten Inaktivität
DMX Fail	=	Betriebszustand bei DMX Signal Unterbrechung	Hold = letzter Befehl wird gehalten
			Auto = aktiviert Auto-Modus
			Sound = aktiviert Musiksteuerung
			Blackout = aktiviert Blackout
DimmerCurve	=	Dimmerkurve	Linear = Die Lichtintensität steigt linear mit dem DMX-Wert an
			Exp = Die Lichtintensität lässt sich im unteren DMX-Wertbereich feiner und im oberen DMX-Wertbereich gröber einstellen
			Log = Die Lichtintensität lässt sich im unteren DMX-Wertbereich gröber und im oberen DMX-Wertbereich feiner einstellen
			S-Curve = Die Lichtintensität lässt sich im unteren und oberen DMX-Wertbereich fein und im mittleren DMX-Wertbereich grob einstellen
Pan Rev	=	Pan Reverse	ON = Umkehrung der Pan Bewegungsrichtung
			OFF = keine Umkehrung der Pan Bewegungsrichtung
Tilt Rev	=	Tilt Reverse	ON = Umkehrung der Tilt Bewegungsrichtung
			OFF = keine Umkehrung der Tilt Bewegungsrichtung
Pan Angle	=	Pan Winkel	630 = Pan Winkel 630°
			540 = Pan Winkel 540°
Feedback	=	Positionskorrektur	ON = automatische Positionskorrektur aktiviert
			OFF = automatische Positionskorrektur deaktiviert
Fan Set	=	Lüftergeschwindigkeit	Regular = maximale Helligkeit bei normaler Lüfterfunktion
			Silent = falls notwendig, reduzierte Helligkeit bei leisem Lüfter
Mov Blackout	=	Automatischer Blackout bei Kopfbewegung	ON = Blackout bei Kopfbewegung
			OFF = kein Blackout bei Kopfbewegung
Test	=	Funktionstest	ON = schrittweiser Funktionstest der LED und aller Motoren (Pan, Tilt, Gobo...)
			OFF = Stopp des Funktionstests
Reset	=	Zurücksetzen	Pan&Tilt = Zurücksetzen der Pan & Tilt Motoren
			Head = Zurücksetzen aller Kopf-Motoren (Farbrad, Goborad, Prisma...)
			All = Zurücksetzen aller Motoren und Einstellungen

DIMMERKURVEN

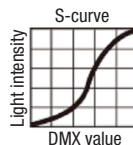
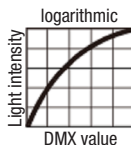
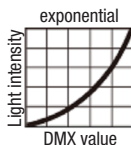
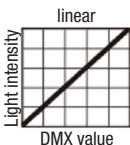

Bestätigen Sie alle Einstellungsänderungen stets mit ENTER und drücken (ggf. mehrfach) die MODE-Taste, um zur Hauptanzeige zurückzugelangen.

K. GERÄTEINFORMATIONEN (System Info)

Durch Drücken der MODE-Taste gelangen Sie in das Auswahl-Menü für Systemeinstellungen (System Settings). Mit Hilfe der Pfeiltasten wählen Sie nun den Menü-Punkt „System Info“ aus (dunkel hinterlegt) und bestätigen mit ENTER. Daraufhin gelangen Sie in das Untermenü zum Anzeigen der Geräteinformationen. Benutzen Sie wiederum die Pfeiltasten, um den gewünschten Parameter anzuwählen und dann mit ENTER abzurufen.

System Settings	
DMX Address	001
Mode	DMX 22CH
Settings	
System Info	

System Info				
Firmware	=	Anzeige der Geräte-Firmware	1U01	V1.xx
			2U01	V1.xx
			3U01	V1.xx
Temperature	=	Temperaturanzeige der LED-Einheit	LED Temp	xxC / xxF
			Temp Unit	Celsius (= Anzeige in Grad Celsius)
				Fahrenheit (= Anzeige in Grad Fahrenheit)
Time Info	=	Betriebsdaueranzeige	xxh	Anzeige der Betriebsdauer in Stunden
Error Info	=	Funktionsfehleranzeige		Pan, Tilt, Gobo, Prism...

FR RAPPEL :

Dès que le projecteur est correctement relié au secteur, différentes informations apparaissent successivement à l'écran au fil du démarrage et de la réinitialisation des moteurs : «Software Update Please Wait...» (pour diagnostic service) puis le logo CAMEO. À l'issue de cette séquence de démarrage, le projecteur est prêt à l'emploi, retrouvant le dernier mode d'utilisation sélectionné.

A. ÉCRAN PRINCIPAL (Mode DMX)

La ligne du haut de l'écran visualise le mode DMX (DMX 05Ch, 13Ch, 22Ch) avec, bien visible au milieu, l'adresse de départ DMX. Dès que le signal DMX n'arrive plus, le rétro-éclairage de l'afficheur passe au rouge et la mention «No DMX» apparaît. Dès que le signal DMX revient, l'afficheur repasse à l'écran principal. Les mentions apparaissant dans l'afficheur peuvent pivoter à 180° : il suffit d'appuyer sur la touche +.

DMX 22Ch
001
Press Mode To Navigate

B. ÉCRAN PRINCIPAL (Mode Standalone)

La ligne du haut de l'écran indique la mention «Operating Mode» et, bien visible au milieu, le mode de fonctionnement autonome (dans notre exemple: Static). Les mentions apparaissant dans l'afficheur peuvent pivoter à 180° : il suffit d'appuyer sur la touche +.

Operating Mode
Static
Press Mode To Navigate

C. RÉGLAGE DE L'ADRESSE DE DÉPART DMX (DMX Address)

Appuyez sur la touche MODE pour passer en mode de sélection de paramètres système (System Settings). Avec les touches Curseur, choisissez l'élément de menu «DMX Address» (il passe en surbrillance sur fond noir), puis validez en appuyant sur ENTER. Les 3 chiffres composant l'adresse DMX passent en rouge, et vous pouvez alors régler l'adresse de départ DMX désirée, en appuyant sur les touches + et -. Validez votre valeur en appuyant sur ENTER, puis appuyez sur la touche MODE pour revenir dans l'écran principal.

System Settings	
DMX Address	001
Mode	DMX 22CH
Settings	
System Info	

D. RÉGLAGE DU MODE DE FONCTIONNEMENT (Mode)

Appuyez sur la touche MODE pour passer en mode de sélection de paramètres système (System Settings). Avec les touches Curseur, choisissez l'élément de menu «Mode» (il passe en surbrillance sur fond noir), puis validez en appuyant sur ENTER. Les caractères indiquant le mode de fonctionnement (dans notre exemple, DMX 22CH) passent en rouge, et vous pouvez alors sélectionner le mode désiré en appuyant sur les touches + et -. Validez votre choix en appuyant sur ENTER, puis appuyez sur la touche MODE pour revenir dans l'écran principal.

Modes de fonctionnement : DMX 05CH, 13CH, 22CH, Slave, Auto, Sound, Static.

System Settings	
DMX Address	001
Mode	DMX 22CH
Settings	
System Info	

E. MODE DMX (DMX)

Trois modes DMX différents sont à votre disposition : 5 canaux, 13 canaux et 22 canaux (DMX 05CH, 13CH, 22CH). Le réglage s'effectue comme précédemment expliqué dans le point D (RÉGLAGE DU MODE DE FONCTIONNEMENT). Vous trouverez des tableaux spécifiant l'assignation de canaux des différents modes DMX dans les pages suivantes de ce Manuel Utilisateur.

Mode DMX 22CH

F. MODE ESCLAVE (Slave)

Le réglage s'effectue comme précédemment expliqué dans le point D (RÉGLAGE DU MODE DE FONCTIONNEMENT).

Reliez l'appareil Master et l'appareil Slave (de référence identique) avec un câble DMX. Activez, sur l'appareil maître (Master), un des modes de fonctionnement autonomes (Auto, Sound, Static). Dès lors, l'appareil esclave (Slave) suit l'appareil maître (Master).

Mode Slave

G. MODE AUTO (Prog1 - Prog8)

Les 8 programmes Auto différents disponibles consistent en une succession programmée de changements de couleurs, de changements de gobos et de rapidités de mouvement.

Appuyez sur la touche MODE pour passer en mode de sélection de paramètres système (System Settings). Avec les touches Flèche, choisissez l'élément de menu «Mode» (il passe en surbrillance sur fond noir), puis validez en appuyant sur ENTER. Les caractères indiquant le mode de fonctionnement passent en rouge, et vous pouvez alors choisir le mode Auto avec les touches + et -. Validez en appuyant 2 fois sur ENTER, puis choisissez, avec les touches + et -, un des 8 programmes automatiques (Prog1 - Prog8), validez par ENTER, puis sélectionnez, avec les touches Curseur, l'élément de menu «AutoSpeed» afin de régler à votre guise la rapidité du programme. Validez avec la touche ENTER, puis réglez la rapidité de 000 à 255 à l'aide des touches + et -. Validez par ENTER puis appuyez 3 fois sur la touche MODE pour revenir à l'écran principal.

Mode Auto

Auto Mode	
Auto	Prog 8
AutoSpeed	225

H. PILOTAGE PAR LA MUSIQUE (Sound)

Appuyez sur la touche MODE pour passer en mode de sélection de paramètres système (System Settings). Avec les touches Curseur, choisissez l'élément de menu «Mode» (il passe en surbrillance sur fond noir), puis validez en appuyant sur ENTER. Les caractères indiquant le mode de fonctionnement passent en rouge, et vous pouvez alors choisir le mode de pilotage par la musique (Sound) avec les touches + et -. Après avoir validé votre choix en appuyant sur ENTER, vous pouvez régler la sensibilité du microphone avec les touches + et - (Sen00% = sensibilité minimale, Sen99% = sensibilité maximale). Validez par ENTER puis appuyez 2 fois sur la touche MODE pour revenir à l'écran principal. Dès lors, le projecteur est piloté par le signal du microphone intégré : il suit donc le tempo de la musique (impulsions dans les graves).

Mode Sound

Mode Sen99%

I. MODE STATIQUE (Static)

Le mode statique permet de comme avec un pilotage DMX, de contrôler directement depuis l'appareil toutes les fonctions – par exemple, le Pan, le Tilt, les roues de couleurs et de gobos ou le stroboscope, et même la fonction Pixel Control, en entrant des valeurs comprises entre 000 et 255. Vous pouvez donc créer une Scène sans disposer de contrôleur DMX. Appuyez sur la touche MODE pour passer en mode de sélection de paramètres système (System Settings). Avec les touches Curseur, choisissez l'élément de menu «Mode» (il passe en surbrillance sur fond noir), puis validez en appuyant sur ENTER. Les caractères indiquant le mode de fonctionnement passent en rouge, et vous pouvez alors choisir le mode statique (Static). Après avoir validé votre choix en appuyant sur ENTER, vous pouvez sélectionner le paramètre de votre choix à l'aide des touches Curseur (voir liste). Appuyez sur ENTER. Vous pouvez alors modifier la valeur du paramètre en appuyant sur les touches + et -. Pour valider cette nouvelle valeur, appuyez sur la touche ENTER. Une fois toutes les valeurs de paramètres modifiées selon vos souhaits, appuyez plusieurs fois sur la touche MODE jusqu'à revenir dans le menu principal.

Mode Static

Static			
Pan	000	-	255 0% à 100%
Pan fine	000	-	255 0% à 100%
Tilt	000	-	255 0% à 100%
Tilt fine	000	-	255 0% à 100%
Strobe	000	-	005 Stroboscope ouvert
	006	-	010 Stroboscope fermé
	011	-	033 Puls Random, lent -> rapide
	034	-	056 Ramp up Random, lent -> rapide
	057	-	079 Ramp down Random, lent -> rapide
	080	-	102 Random Strobe Effect, lent -> rapide
	103	-	127 Strobe Break Effekt, 5 s.....1 s (burst court avec break)
	128	-	250 Strobe lent -> rapide < 1 Hz - 20 Hz
	251	-	255 Stroboscope ouvert
Dimmer	000	-	255 0% à 100%

Colour	000	-	005	Colour off (ouvert)
	006	-	010	Split Colour Open - Rouge
	011	-	015	Rouge
	016	-	020	Split Colour Rouge - Orange
	021	-	028	Orange
	029	-	035	Split Colour Orange - Jaune
	036	-	043	Jaune
	044	-	050	Split Colour Jaune - Vert
	051	-	058	Vert
	059	-	065	Split Colour Vert - Cyan
	066	-	073	Cyan
	074	-	080	Split Colour Cyan - Bleu
	081	-	088	Bleu
	089	-	095	Split Colour Bleu - Lavande
	096	-	103	Lavande
	104	-	110	Split Colour Lavande - Magenta
	111	-	118	Magenta
	119	-	125	Split Colour Magenta - Ouvert
	126	-	128	Colour Run Stop
	129	-	255	Colour Run Speed lent -> rapide / Colour 1 -> 12
Gobo	000	-	005	Gobo 0 (ouvert)
	006	-	025	Gobo 1
	026	-	045	Gobo 2
	046	-	065	Gobo 3
	066	-	085	Gobo 4
	086	-	105	Gobo 5
	106	-	127	Gobo 6
	128	-	128	Arrêt rotation roue de gobos
	129	-	191	Rotation roue de gobos, Lent -> rapide, sens des aiguilles d'une montre
	192	-	255	Rotation roue de gobos, rapide -> lente, sens inverse des aiguilles d'une montre
GoboRota	000	-	005	Arrêt rotation gobo
	006	-	127	Position gobo 0° ... 360°
	128	-	128	Arrêt rotation gobo
	129	-	191	Rotation gobo, lente -> rapide, sens des aiguilles d'une montre
	192	-	250	Rotation gobo, rapide -> lente, sens des aiguilles d'une montre
	251	-	255	Arrêt rotation gobo
GoboShake	000	-	005	Gobo Shake for Gobo Wheel off
	006	-	037	Vitesse 1
	038	-	069	Vitesse 2
	070	-	101	Vitesse 3
	102	-	133	Vitesse 4
	134	-	165	Vitesse 5
	166	-	197	Vitesse 6
	198	-	229	Vitesse 7
	230	-	255	Vitesse 8
	Prisme	000	-	005
006		-	010	Prisme in
011		-	127	Position Prisme 0 ... 360°
128		-	128	Arrêt rotation prisme
129		-	191	Rotation prisme, lente -> rapide, sens des aiguilles d'une montre
192		-	250	Rotation prisme, rapide -> lente, sens des aiguilles d'une montre
251		-	255	Arrêt rotation prisme
Focus	000	-	255	0% à 100%

J. PARAMÈTRES SYSTÈME (Settings)

Appuyez sur la touche MODE pour passer en mode de sélection de paramètres système (System Settings). Avec les touches Curseur, choisissez l'élément de menu «Advanced.Set» (il passe en surbrillance sur fond noir), puis validez en appuyant sur ENTER. Vous pouvez dès lors accéder au sous-menu, afin d'intervenir sur les éléments suivants :

System Settings	
DMX Address	001
Mode	DMX 22CH
Settings	
System Info	

Paramètres				
Display Rev	=	Renversement de l'affichage	ON	= Renversement du texte de l'affichage (180°)
			OFF	= Pas de renversement du texte de l'affichage (180°)
Display	=	Rétro-éclairage de l'afficheur	ON	= éclairé en permanence
			OFF	= désactivé après environ 1 minute 30 d'inactivité
DMX Fail	=	Mode de fonctionnement dans lequel basculer en cas d'interruption du signal DMX	Hold	= maintien de la dernière commande reçue
			Auto	= activation du mode Auto
			Sound	= activation du pilotage par la musique
			Blackout	= activation du Blackout
DimmerCurve	=	Courbes Dimmer	Linear	L'intensité lumineuse croît de façon linéaire avec les valeurs DMX.
			Exp	L'intensité lumineuse croît lentement pour les valeurs DMX basses, puis beaucoup plus rapidement pour les valeurs DMX élevées (courbe exponentielle).
			Log	L'intensité lumineuse croît rapidement pour les valeurs DMX basses, puis beaucoup plus lentement pour les valeurs DMX élevées (courbe logarithmique).
			S-Curve	L'intensité lumineuse croît lentement pour les valeurs DMX basses et élevées, et plus rapidement pour les valeurs DMX moyennes (courbe en S).
Pan Rev	=	Inversion du Pan	ON	= inversion du sens de mouvement de Pan
			OFF	= pas d'inversion du sens de mouvement de Pan
Tilt Rev	=	Inversion du Tilt	ON	= inversion du sens de mouvement de Tilt
			OFF	= pas d'inversion du sens de mouvement de Tilt
Pan Angle	=	Angle de Pan	630	= angle de Pan 630°
			540	= angle de Pan 540°
Feedback	=	Correction de position	ON	= correction automatique de position activée
			OFF	= correction automatique de position désactivée
Fan Set	=	Fréquence de rotation du ventilateur	Regular	= luminosité maximale, ventilateur tournant à sa fréquence normale
			Silent	= en cas de nécessité, ventilateur tournant à une fréquence réduite, donc plus silencieux
Mov Blackout	=	Blackout automatique lors du mouvement de la tête	ON	= Blackout lors du mouvement de la tête
			OFF	= pas de Blackout lors du mouvement de la tête
Test	=	Test des fonctions	ON	= test pas à pas de toutes les LED et de tous les moteurs (Pan, Tilt, Gobo...)
			OFF	= arrêt du test des fonctions
Reset	=	Réinitialisation	Pan&Tilt	= réinitialisation des moteurs de Pan et de Tilt
			Head	= réinitialisation de tous les moteurs de la tête (roue de couleurs, roue de gobos, prisme...)
			All	=réinitialisation de tous les moteurs et des paramètres

COURBES DIMMER

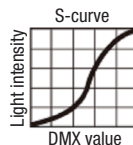
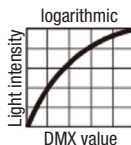
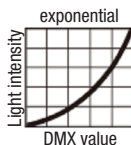
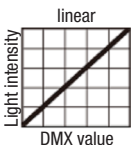

Validez toutes les modifications que vous entrez en appuyant sur la touche ENTER, puis appuyez (plusieurs fois si nécessaire) sur la touche MODE pour revenir à l'écran principal.

K. INFORMATIONS APPAREIL (System Info)

Appuyez sur la touche MODE pour passer en mode de sélection de paramètres système (System Settings). Avec les touches Curseur, choisissez l'élément de menu «System Info» (il passe en surbrillance sur fond noir), puis validez en appuyant sur ENTER. Vous arrivez alors dans un sous-menu visualisant diverses informations concernant l'appareil. Utilisez de nouveau les touches Curseur pour sélectionner le paramètre désiré, et appelez-le en appuyant sur la touche ENTER.



Infos système				
Firmware	=	Numéro de version de firmware de l'appareil	1U01	V1.xx
			2U01	V1.xx
			3U01	V1.xx
Temperature	=	Température mesurée au niveau de la LED	LED Temp	xxC / xxF
			Temp Unit	Celsius (= affichage en degrés Celsius) Fahrenheit (= affichage en degrés Fahrenheit)
Time Info	=	Durée de fonctionnement	xxh	Affichage de la durée totale de fonctionnement en heures
Error Info	=	Affichage de l'erreur fonctionnelle		Pan, Tilt, Gobo, Prism...

ES NOTA

Una vez conectado el foco a la red eléctrica, durante el proceso de arranque y reinicio de los motores se mostrarán en la pantalla «Software Update Please Wait...» (sólo para mantenimiento) y el logotipo de CAMEO. Al terminar este proceso, el foco estará operativo y volverá al modo previamente seleccionado.

A. PANTALLA PRINCIPAL (modo DMX)

En la fila superior de la pantalla se muestra el modo DMX (DMX 05Ch, 13Ch o 22Ch) y en el centro se muestra la dirección inicial DMX. Si la señal DMX se interrumpe, el color de fondo de la pantalla cambiará a rojo y se mostrará el mensaje «No DMX». Cuando se recupere la señal DMX, se volverá a la pantalla principal. La pantalla se puede girar 180° pulsando el botón +.



B. PANTALLA PRINCIPAL (modo Autónomo)

En la fila superior de la pantalla se muestra «Operating Mode» y en el centro se muestra el modo de funcionamiento autónomo, por ejemplo, «Static» (modo Fijo). La pantalla se puede girar 180° pulsando el botón +.

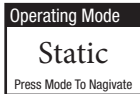

C. AJUSTE DE LA DIRECCIÓN INICIAL DMX (DMX Address)

Pulse el botón MODE para acceder al menú de configuración del sistema (System Settings). Con los botones de flecha seleccione la opción de menú «DMX Address» (quedará resaltada) y confirme con el botón ENTER. Los 3 dígitos que indican la dirección inicial DMX cambiarán a color rojo; a continuación, utilice los botones + y - para especificar la dirección DMX. Confirme la selección con el botón ENTER y pulse MODE para volver a la pantalla principal.

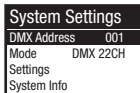

D. AJUSTE DEL MODO OPERATIVO (Mode)

Pulse el botón MODE para acceder al menú de configuración del sistema (System Settings). Con los botones de flecha seleccione la opción de menú «Mode» (quedará resaltada) y confirme con el botón ENTER. Los caracteres que indican el modo operativo (en el ejemplo, DMX 22CH) cambiarán a color rojo; a continuación, utilice los botones + y - para seleccionar el modo deseado. Confirme la selección con el botón ENTER y pulse MODE para volver a la pantalla principal.

Modos operativos: DMX 05CH, 13CH, 22CH, Slave, Auto, Sound, Static.

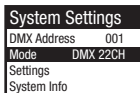

E. MODO DMX (DMX)

Puede elegir entre tres modos DMX: 5 canales, 13 canales y 22 canales (DMX 05CH, 13CH, 22CH). Para realizar los ajustes, siga el procedimiento descrito anteriormente en el apartado D. AJUSTE DEL MODO OPERATIVO. Consulte la asignación de canales de los distintos modos DMX en las tablas de la sección CONTROL DMX de este manual.

Mode DMX 22CH

F. MODO ESCLAVO (Slave)

Para realizar los ajustes, siga el procedimiento descrito anteriormente en el apartado D. AJUSTE DEL MODO OPERATIVO.

Conecte los equipos maestro y esclavo (del mismo modelo) con un cable DMX. Seleccione en el equipo maestro uno de los modos Autónomo (Auto, Sound, Static). Ahora el equipo esclavo estará sincronizado con el equipo maestro.

Mode Slave

G. MODO AUTOMÁTICO (Prog1 - Prog8)

Los 8 programas automáticos consisten en una serie de secuencias de cambio de colores, gobos y giros.

Pulse el botón MODE para acceder al menú de configuración del sistema (System Settings). Con los botones de flecha seleccione la opción de menú «Mode» (quedará resaltada) y confirme con el botón ENTER. Los caracteres que indican el modo operativo cambiarán a color rojo; a continuación, utilice los botones + y - para seleccionar el modo Automático (Auto). Confirme pulsando ENTER 2 veces y seleccione con los botones + y - uno de los 8 programas automáticos (Prog1 - Prog8); confirme con ENTER y, mediante los botones de flecha, seleccione la opción «AutoSpeed» para poder ajustar la velocidad del programa. Pulse ENTER y ajuste la velocidad de 000 a 255 mediante los botones + y -. Confirme la selección con el botón ENTER y pulse MODE tres veces para volver a la pantalla principal.

Mode	Auto
Auto Mode	
Auto	Prog 8
AutoSpeed	225

H. CONTROL POR SONIDO (Sound)

Pulse el botón MODE para acceder al menú de configuración del sistema (System Settings). Con los botones de flecha seleccione la opción de menú «Mode» (quedará resaltada) y confirme con el botón ENTER. Los caracteres que indican el modo operativo cambiarán a color rojo; a continuación, utilice los botones + y - para seleccionar el modo Control por sonido (Sound). Confirme con ENTER y luego, con los botones + y -, ajuste la sensibilidad del micrófono (Sen00% = sensibilidad mínima, Sen99% = sensibilidad máxima). Confirme la selección con el botón ENTER y pulse MODE dos veces para volver a la pantalla principal. En este modo, el equipo seguirá el ritmo de la música por medio del micrófono incorporado (pulsos graves).

Mode Sound

Mode Sen99%

I. MODO FIJO (Static)

El modo Fijo permite, al igual que se haría con un controlador DMX, que todas las funciones, como pan, tilt, rueda colores, rueda de gobos y estrobo se puedan modificar directamente en el equipo con valores de 000 a 255. De este modo, podrá crear una escena sin necesidad de un controlador DMX adicional. Pulse el botón MODE para acceder al menú de configuración del sistema (System Settings). Con los botones de flecha seleccione la opción de menú «Mode» (quedará resaltada) y confirme con el botón ENTER. Los caracteres que indican el modo operativo cambiarán a color rojo; a continuación, utilice los botones + y - para seleccionar el modo Fijo (Static). Confirme con ENTER y luego con los botones de flecha seleccione los parámetros (ver tabla siguiente). Pulse el botón ENTER. Utilice los botones + y - para modificar el valor del parámetro. Confirme con el botón ENTER. Después de ajustar todos los parámetros requeridos, pulse repetidamente el botón MODE para volver a la pantalla principal.

Mode Static

Static			
Pan	000	-	255 0% a 100%
Pan fine	000	-	255 0% a 100%
Tilt	000	-	255 0% a 100%
Tilt fine	000	-	255 0% a 100%
Strobe	000	-	005 Estrobo encendido
	006	-	010 Estrobo apagado
	011	-	033 Destello aleatorio, lento -> rápido
	034	-	056 Rampa ascendente aleatoria, lento -> rápido
	057	-	079 Rampa descendente aleatoria, lento -> rápido
	080	-	102 Efecto estrobo aleatorio, lento -> rápido
	103	-	127 Efecto estrobo con pausa, 5s.....1s (ráfaga corta con pausa)
	128	-	250 Estrobo lento -> rápido <1Hz - 20Hz
	251	-	255 Estrobo encendido
	255	-	000 Estrobo apagado
Dimmer	000	-	255 0% a 100%

Colour	000	-	005	Sin color (vacío)
	006	-	010	División de color vacío - rojo
	011	-	015	Rojo
	016	-	020	División de color rojo - naranja
	021	-	028	Naranja
	029	-	035	División de color naranja - amarillo
	036	-	043	Amarillo
	044	-	050	División de color amarillo - verde
	051	-	058	Verde
	059	-	065	División de color verde - cian
	066	-	073	Cian
	074	-	080	División de color cian - azul
	081	-	088	Azul
	089	-	095	División de color azul - lavanda
	096	-	103	Lavanda
	104	-	110	División de color lavanda - magenta
	111	-	118	Magenta
	119	-	125	División de color magenta - vacío
	126	-	128	Detener rueda de colores
	129	-	255	Velocidad de rueda de colores lento -> rápido / Colores 1 -> 12
Gobo	000	-	005	Gobo 0 (vacío)
	006	-	025	Gobo 1
	026	-	045	Gobo 2
	046	-	065	Gobo 3
	066	-	085	Gobo 4
	086	-	105	Gobo 5
	106	-	127	Gobo 6
	128	-	128	Detener rotación de rueda de gobos
	129	-	191	Rotación de rueda de gobos, lento -> rápido, sentido horario
	192	-	255	Rotación de rueda de gobos, rápido -> lento, sentido antihorario
GoboRota	000	-	005	Desactivar rotación de gobos
	006	-	127	Posición de gobos 0° ... 360°
	128	-	128	Detener rotación de gobos
	129	-	191	Rotación de gobos, lento -> rápido, sentido horario
	192	-	250	Rotación de gobos, rápido -> lento, sentido antihorario
251	-	255	Detener rotación de gobos	
GoboShake	000	-	005	Desactivar efecto sacudida de rueda de gobos
	006	-	037	Velocidad 1
	038	-	069	Velocidad 2
	070	-	101	Velocidad 3
	102	-	133	Velocidad 4
	134	-	165	Velocidad 5
	166	-	197	Velocidad 6
	198	-	229	Velocidad 7
	230	-	255	Velocidad 8
Prism	000	-	005	Desactivar prisma
	006	-	010	Activar prisma
	011	-	127	Posición de prisma 0 ... 360°
	128	-	128	Detener rotación de prisma
	129	-	191	Rotación de prisma, lento -> rápido, sentido horario
	192	-	250	Rotación de prisma, rápido -> lento, sentido antihorario
251	-	255	Detener rotación de prisma	
Focus	000	-	255	0% a 100%

J. CONFIGURACIÓN DEL SISTEMA (Settings)

Pulse el botón MODE para acceder al menú de configuración del sistema (System Settings). Con los botones de flecha seleccione la opción de menú «Settings» (quedará resaltada) y confirme con el botón ENTER. Accederá al submenú en el que podrá configurar las siguientes opciones:

System Settings	
DMX Address	001
Mode	DMX 22CH
Settings	
System info	

Settings			
Display Rev	=	Girar pantalla	ON = girar la pantalla 180° (montaje suspendido) OFF = pantalla sin girar
Display	=	Retroiluminación de la pantalla	ON = siempre encendida OFF = se apaga al cabo de 1:30 minutos de inactividad
DMX Fail	=	Modo operativo si se interrumpe la señal DMX	Hold = seguir en el último modo operativo Auto = activar el modo automático Sound = activar el control por sonido Blackout = activar oscurecimiento (blackout)
DimmerCurve	=	Curva de atenuación	Linear = la intensidad del foco aumenta de manera lineal con el valor DMX Exp = la intensidad del foco varía poco a niveles bajos de DMX y varía mucho a niveles altos de DMX Log = la intensidad del foco varía mucho a niveles bajos de DMX y varía poco a niveles altos de DMX S-Curve = la intensidad del foco varía poco a niveles bajos y altos de DMX y varía mucho a niveles intermedios de DMX
Pan Rev	=	Invertir pan	ON = invertir el sentido de giro horizontal (pan) OFF = no invertir el sentido de giro horizontal (pan)
Tilt Rev	=	Invertir tilt	ON = invertir el sentido de giro vertical (tilt) OFF = no invertir el sentido de giro vertical (tilt)
Pan Angle	=	Ángulo pan	630 = límite de giro horizontal (pan) de 630° 540 = límite de giro horizontal (pan) de 540°
Feedback	=	Corrección de la posición	ON = con corrección automática de la posición OFF = sin corrección automática de la posición
Fan Set	=	Velocidad del ventilador	Regular = intensidad máxima con ventilación normal Silent = si es preciso, intensidad baja con ventilación silenciosa
Mov Blackout	=	Oscurecimiento automático al girar la cabeza móvil	ON = oscurecimiento al girar la cabeza móvil OFF = sin oscurecimiento al girar la cabeza móvil
Test	=	Pruebas de funcionamiento	ON = pruebas de funcionamiento sucesivas de los LED y de todos los motores (pan, tilt, gobo...) OFF = detiene las pruebas de funcionamiento
Reset	=	Reinicio	Pan&Tilt = reinicio de los motores pan y tilt Head = reinicio de los motores de la cabeza móvil (rueda de colores, rueda de gobos, prisma...) All = reinicio de todos los motores y ajustes

CURVAS DE ATENUACIÓN

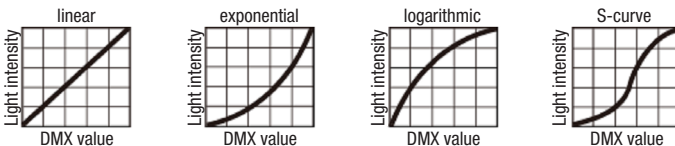

Confirme cada cambio realizado pulsando el botón ENTER y luego pulse MODE (repetidamente, si es necesario) para volver a la pantalla principal.

K. INFORMACIÓN DEL SISTEMA (System Info)

Pulse el botón MODE para acceder al menú de configuración del sistema (System Settings). Con los botones de flecha seleccione la opción de menú «System Info» (quedaré resaltada) y confirme con el botón ENTER. Accederá al submenú en el que podrá ver la información del sistema. Utilice de nuevo los botones de flecha para seleccionar el parámetro deseado y pulse el botón ENTER para mostrar la información.

System Settings	
DMX Address	001
Mode	DMX 22CH
Settings	
System Info	

System Info				
Firmware	=	Pantalla de firmware del equipo	1U01	V1.xx
			2U01	V1.xx
			3U01	V1.xx
Temperature	=	Pantalla de temperatura del módulo LED	LED Temp	xxC / xxF
			Temp Unit	Celsius (= cifras en grados Celsius)
				Fahrenheit (= cifras en grados Fahrenheit)
Time Info	=	Pantalla de tiempo de funcionamiento	xxh	Tiempo de funcionamiento en horas
Error Info	=	Pantalla de errores de funcionamiento		Pan, tilt, gobo, prisma...

PL WSKAZÓWKA

Po prawidłowym podłączeniu reflektora do sieci elektrycznej podczas procedury uruchamiania i resetowania silników na wyświetlaczu pojawią się kolejno następujące informacje: „Software Update Please Wait...” („Aktualizacja oprogramowania. Proszę czekać...” – tylko dla celów serwisowych) oraz logo CAMEO. Po tej procedurze reflektor jest gotowy do pracy i przełącza się na tryb, który ostatnio wybrano.

A. WSKAZANIE GŁÓWNE (tryb pracy DMX)

W górnym wierszu wyświetlacza widoczny jest tryb DMX (DMX 05Ch, 13Ch, 22Ch), a pośrodku, w dobrze widocznym miejscu, wyświetlany jest adres startowy DMX. Jeśli sygnał DMX zostanie przerwany, kolor tła na wyświetlaczu zmienia się na czerwony i zostaje wyświetlony napis „No DMX” („Brak sygnału DMX”). Jeśli sygnał jest ponownie podawany, na wyświetlaczu ponownie pojawia się wskazanie główne. Wskazanie wyświetlacza można obrócić o 180° poprzez naciśnięcie przycisku +.

DMX 22Ch	
001	
Press Mode To Navigate	

B. WSKAZANIE GŁÓWNE (tryb pracy Standalone)

W górnym wierszu wyświetlacza widoczny jest napis „Operating Mode” („Tryb pracy”), a pośrodku, w dobrze widocznym miejscu, wyświetlany jest tryb pracy Standalone (na przykład Static). Wskazanie wyświetlacza można obrócić o 180° poprzez naciśnięcie przycisku +.

Operating Mode	
Static	
Press Mode To Navigate	

C. USTAWIANIE ADRESU STARTOWEGO DMX (DMX Address)

Naciśnięcie przycisku MODE umożliwia przejście do menu wyboru ustawień systemowych (System Settings). Za pomocą strzałek wybrać teraz pozycję menu „DMX Address” („Adres DMX”) (ciemne podświetlenie) i potwierdzić przyciskiem ENTER. Kolor 3 cyfr określających adres startowy DMX zmieni się na czerwony. Za pomocą przycisków + oraz – można ustawić wybrany adres startowy DMX. Potwierdzić czynność przyciskiem ENTER i nacisnąć przycisk MODE, aby powrócić do wskazania głównego.

System Settings	
DMX Address	001
Mode	DMX 22CH
Settings	
System Info	

D. USTAWIANIE TRYBU PRACY (Mode)

Naciśnięcie przycisku MODE umożliwia przejście do menu wyboru ustawień systemowych (System Settings). Za pomocą strzałek wybrać teraz pozycję menu „Mode” („Tryb”) (ciemne podświetlenie) i potwierdzić przyciskiem ENTER. Kolor znaków określających tryb pracy (na przykład DMX 22CH) zmieni się na czerwony. Za pomocą przycisków + i – można teraz ustawić wybrany tryb pracy. Potwierdzić czynność przyciskiem ENTER i nacisnąć przycisk MODE, aby powrócić do wskazania głównego.

Tryby pracy: DMX 05CH, 13CH, 22CH, Slave, Auto, Sound, Static.

System Settings	
DMX Address	001
Mode	DMX 22CH
Settings	
System Info	

E. TRYB PRACY DMX (DMX)

Dostępne są trzy różne tryby pracy DMX: 5-kanalowy, 13-kanalowy i 22-kanalowy (DMX 05CH, 13CH, 22CH). Tryb należy ustawić zgodnie z opisem podanym w punkcie D. USTAWIANIE TRYBU PRACY. Tabele z przyporządkowaniem kanałów do różnych trybów DMX znajdują się w części STEROWANIE DMX niniejszej instrukcji.

Mode DMX 22CH

F. TRYB PRACY SLAVE (Slave)

Tryb należy ustawić zgodnie z opisem podanym w punkcie D. USTAWIANIE TRYBU PRACY.

Połączyć jednostki Slave i Master (taki sam model) za pomocą kabla DMX. Aktywować w jednostce Master jeden z trybów pracy Standalone (Auto, Sound, Static). Jednostka Slave jest podrzędna w stosunku do jednostki Master.

Mode Slave

G. AUTOMATYCZNY TRYB PRACY (Prog1–Prog8)

Każdy z 8 różnych programów automatycznych składa się z sekwencji zaprogramowanych układów zmiany kolorów, funkcji Gobo i ruchów.

Naciśnięcie przycisku MODE umożliwi przejście do menu wyboru ustawień systemowych (System Settings). Za pomocą strzałek wybrać teraz pozycję menu „Mode” („Tryb”) (ciemne podświetlenie) i potwierdzić przyciskiem ENTER. Kolor znaków określających tryb pracy zmieni się na czerwony. Za pomocą przycisków + i – można wybrać automatyczny tryb pracy. Potwierdzić naciskając przycisk ENTER dwukrotnie, a następnie za pomocą przycisków + oraz – wybrać jeden z 8 programów automatycznych (Prog1–Prog8), potwierdzić przyciskiem ENTER i wybrać teraz za pomocą strzałek pozycję menu „AutoSpeed” („Szybkość w trybie automatycznym”), aby ustawić żądaną szybkość programu. Nacisnąć przycisk ENTER i ustawić szybkość w zakresie od 000 do 255 za pomocą przycisków + i –. Potwierdzić przyciskiem ENTER i trzykrotnie nacisnąć przycisk MODE, aby powrócić do wskazania głównego.

Mode Auto

Auto Mode	
Auto	Prog 8
AutoSpeed	225

H. STEROWANIE MUZYKĄ (Sound)

Naciśnięcie przycisku MODE umożliwi przejście do menu wyboru ustawień systemowych (System Settings). Za pomocą strzałek wybrać teraz pozycję menu „Mode” („Tryb”) (ciemne podświetlenie) i potwierdzić przyciskiem ENTER. Kolor znaków określających tryb pracy zmieni się na czerwony. Za pomocą przycisków + i – można wybrać tryb pracy sterowanie muzyką (Sound). Po naciśnięciu przycisku ENTER można ustawić czułość mikrofonu za pomocą przycisków + oraz – (Sen00% = czułość minimalna, Sen99% = czułość maksymalna). Potwierdzić przyciskiem ENTER i dwukrotnie nacisnąć przycisk MODE, aby powrócić do wskazania głównego. Reflektor jest teraz sterowany poprzez wbudowany mikrofon i pulsuje w rytm muzyki (impulsy basowe).

Mode Sound

Mode Sen99%

I. TRYB STATYCZNY (Static)

Tryb statyczny umożliwia, podobnie jak w przypadku urządzenia sterującego DMX, ustawienie wszystkich funkcji, jak np. PAN, TILT, tarcza kolorów i Gobo oraz stroboskop, bezpośrednio na urządzeniu w zakresie od 000 do 255. W ten sposób można stworzyć scenę bez użycia dodatkowego urządzenia sterującego DMX. Naciśnięcie przycisku MODE umożliwi przejście do menu wyboru ustawień systemowych (System Settings). Za pomocą strzałek wybrać teraz pozycję menu „Mode” („Tryb”) (ciemne podświetlenie) i potwierdzić przyciskiem ENTER. Kolor znaków określających tryb pracy zmieni się na czerwony. Za pomocą przycisków + i – można wybrać tryb statyczny (Static). Po potwierdzeniu przyciskiem ENTER można dokonać wyboru parametrów za pomocą strzałek (patrz Lista). Nacisnąć przycisk ENTER. Wartość parametru można teraz zmienić za pomocą przycisków + i –. Potwierdzić ustawienie za pomocą przycisku ENTER. Po odpowiednim ustawieniu parametru nacisnąć kilkakrotnie przycisk MODE, aby powrócić do wskazania głównego.

Mode Static

Static				
Pan	000	–	255	0% to 100%
Pan fine	000	–	255	0% to 100%
Tilt	000	–	255	0% to 100%
Tilt fine	000	–	255	0% to 100%
Strobe	000	–	005	Strobe open
	006	–	010	Strobe closed
	011	–	033	Pulse Random, slow -> fast
	034	–	056	Ramp up Random, slow -> fast
	057	–	079	Ramp down Random, slow -> fast
	080	–	102	Random Strobe Effect, slow -> fast
	103	–	127	Strobe Break Effect, 5 s.....1 s (Short burst with break)
	128	–	250	Strobe slow -> fast < 1 Hz–20 Hz
	251	–	255	Strobe open
Dimmer	000	–	255	0% to 100%

Colour	000	-	005	Colour off (open)
	006	-	010	Split Colour Open – Red
	011	-	015	Red
	016	-	020	Split Colour Red – Orange
	021	-	028	Orange
	029	-	035	Split Colour Orange – Yellow
	036	-	043	Yellow
	044	-	050	Split Colour Yellow – Green
	051	-	058	Green
	059	-	065	Split Colour Green – Cyan
	066	-	073	Cyan
	074	-	080	Split Colour Cyan – Blue
	081	-	088	Blue
	089	-	095	Split Colour Blue – Lavender
	096	-	103	Lavender
	104	-	110	Split Colour Lavender – Magenta
	111	-	118	Magenta
	119	-	125	Split Colour Magenta – Open
	126	-	128	Colour Run Stop
	129	-	255	Colour Run Speed slow -> fast/Colour 1 -> 12
Gobo	000	-	005	Gobo 0 (open)
	006	-	025	Gobo 1
	026	-	045	Gobo 2
	046	-	065	Gobo 3
	066	-	085	Gobo 4
	086	-	105	Gobo 5
	106	-	127	Gobo 6
	128	-	128	Gobo Wheel Rotation Stop
	129	-	191	Gobo Wheel Rotation, Slow -> Fast, CW
	192	-	255	Gobo Wheel Rotation, Fast -> Slow, CCW
GoboRota	000	-	005	Gobo Rotation off
	006	-	127	Gobo Position 0° ... 360°
	128	-	128	Gobo Rotation Stop
	129	-	191	Gobo Rotation, Slow -> Fast, CW
	192	-	250	Gobo Rotation, Fast -> Slow, CCW
	251	-	255	Gobo Rotation Stop
GoboShake	000	-	005	Gobo Shake for Gobo Wheel off
	006	-	037	Speed 1
	038	-	069	Speed 2
	070	-	101	Speed 3
	102	-	133	Speed 4
	134	-	165	Speed 5
	166	-	197	Speed 6
	198	-	229	Speed 7
	230	-	255	Speed 8
	Prism	000	-	005
006		-	010	Prism in
011		-	127	Prism Position 0 ... 360°
128		-	128	Prism Rotation Stop
129		-	191	Prism Rotation, Slow -> Fast, CW
192		-	250	Prism Rotation, Fast -> Slow, CCW
251		-	255	Prism Rotation Stop
Focus	000	-	255	0% to 100%

J. USTAWIENIA URZĄDZENIA (Settings)

Naciśnięcie przycisku MODE umożliwia przejście do menu wyboru ustawień systemowych (System Settings). Za pomocą strzałek wybrać teraz pozycję menu „Settings” („Ustawienia”) (ciemne podświetlenie) i potwierdzić przyciskiem ENTER. Następnie można przejść do podmenu w celu ustawienia następujących pozycji:

System Settings	
DMX Address	001
Mode	DMX 22CH
Settings	
System Info	

Settings				
Display Rev	=	Flip Display	ON	= obrót wskazania wyświetlacza o 180° (montaż nad głową)
			OFF	= standardowa orientacja wyświetlacza
Display	=	podświetlenie wyświetlacza	ON	= ciągle
			OFF	= wyłączone po ok. 1 min 30 s braku aktywności
DMX Fail	=	stan urządzenia po przerwaniu sygnału DMX	Hold	= ostatnie polecenie zostanie zatrzymane
			Auto	= aktywuje tryb automatyczny
			Sound	= aktywuje tryb sterowania muzyką
			Blackout	= aktywuje zaciemnienie
DimmerCurve	=	krzywa ściemniania	Linear	= intensywność światła wzrasta liniowo wraz ze wzrostem wartości DMX
			Exp	= intensywność światła można ustawić precyzyjniej w dolnym zakresie wartości DMX oraz bardziej ogólnie w górnym zakresie wartości DMX
			Log	= intensywność światła można ustawić bardziej ogólnie w dolnym zakresie wartości DMX oraz precyzyjniej w górnym zakresie wartości DMX
			Krzywa S	= intensywność światła można ustawić precyzyjnie w dolnym i górnym zakresie wartości DMX oraz bardziej ogólnie w środkowym zakresie wartości DMX
Pan Rev	=	Pan Reverse	ON	= odwrócenie kierunku ruchu PAN
			OFF	= standardowy kierunek ruchu PAN
Tilt Rev	=	Tilt Reverse	ON	= odwrócenie kierunku ruchu TILT
			OFF	= standardowy kierunek ruchu TILT
Pan Angle	=	kąt ruchu PAN	630	= kąt ruchu PAN 630°
			540	= kąt ruchu PAN 540°
Feedback	=	korekta pozycji	ON	= automatyczna korekta pozycji włączona
			OFF	= automatyczna korekta pozycji wyłączona
Fan Set	=	szybkość wentylatora	Regular	= maksymalna jasność przy normalnej pracy wentylatora
			Silent	= w razie potrzeby – zmniejszona jasność przy cichej pracy wentylatora
Mov Blackout	=	automatyczne zaciemnienie przy ruchu głowicy	ON	= zaciemnienie przy ruchu głowicy
			OFF	= brak zaciemnienia przy ruchu głowicy
Test	=	test działania	ON	= kilkusetapowy test działania diody LED i wszystkich silników (PAN, TILT, Gobo itd.)
			OFF	= zatrzymanie testu działania
Reset	=	przywrócenie ustawień fabrycznych	Pan&Tilt	= przywrócenie ustawień fabrycznych silników PAN i TILT
			Head	= przywrócenie ustawień fabrycznych wszystkich silników głowicy (tarcza kolorów, tarcza Gobo, pryzmat itd.)
			All	= przywrócenie wszystkich silników i ustawień do wartości fabrycznych

KRZYWE ŚCIEMIANIANIA

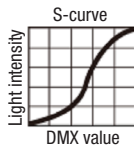
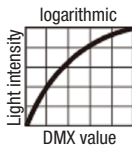
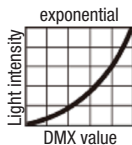
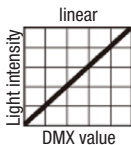

Wszystkie zmiany ustawień należy potwierdzać przyciskiem ENTER i naciskać (w razie potrzeby kilkakrotnie) przycisk MODE, aby powrócić do wskazanego głównego.

K. INFORMACJE O URZĄDZENIU (System Info)

Naciśnięcie przycisku MODE umożliwia przejście do menu wyboru ustawień systemowych (System Settings). Za pomocą strzałek wybrać teraz pozycję menu „System Info” („Informacje o systemie”) (ciemne podświetlenie) i potwierdzić przyciskiem ENTER. Następnie można przejść do podmenu w celu wyświetlenia informacji o urządzeniu. Ponownie użyć strzałek, aby ustawić wybrany parametr i potwierdzić przyciskiem ENTER.

System Settings	
DMX Address	001
Mode	DMX 22CH
Settings	
System Info	

System Info				
Firmware	=	wyświetlenie wersji oprogramowania urządzenia	1U01	V1.xx
			2U01	V1.xx
			3U01	V1.xx
Temperature	=	wyświetlenie temperatury diody LED	LED Temp	xxC / xxF
			Temp Unit	Celsius (= wyświetlanie temperatury w stopniach Celsjusza)
				Fahrenheit (= wyświetlanie temperatury w stopniach Fahrenheita)
Time Info	=	wyświetlenie czasu pracy	xxh	wyświetlenie czasu pracy w godzinach
Error Info	=	wyświetlenie błędów działania		PAN, TILT, tarcza Gobo, pryzmat itd.

IT NOTA

Non appena il faro viene correttamente collegato alla rete elettrica, durante la procedura di avvio e il reset in sequenza dei motori, sul display appare il messaggio “Software Update Please Wait...” (solo manutenzione) e il logo CAMEO. Al termine della procedura il faro è pronto per l'uso e passa alla modalità di funzionamento selezionata in precedenza.

A. VISUALIZZAZIONE PRINCIPALE (modalità di funzionamento DMX)

Sulla riga superiore del display appare la modalità DMX (DMX 05Ch, 13Ch, 22Ch) e ben visibile al centro l'indirizzo di avvio DMX. Non appena il segnale DMX si interrompe, il colore di sfondo del display diventa rosso e viene visualizzato “No DMX”; quando il segnale DMX si ripristina, il display torna alla visualizzazione principale. La visualizzazione del display può essere ruotata di 180° con il tasto +.

DMX 22Ch
001
Press Mode To Nagivate

B. VISUALIZZAZIONE PRINCIPALE (modalità di funzionamento standalone)

Sulla riga superiore del display appare “Operating Mode” e ben visibile al centro la modalità di funzionamento standalone (ad esempio: “Static”). La visualizzazione del display può essere ruotata di 180° con il tasto +.

Operating Mode
Static
Press Mode To Nagivate

C. IMPOSTAZIONE DELL'INDIRIZZO DI AVVIO (DMX Address)

Premendo il pulsante MODE si accede al menu di selezione delle impostazioni di sistema (System Settings). Con i tasti freccia selezionare la voce di menu “DMX Address” (evidenziata) e confermare con ENTER. Le 3 cifre indicanti l'indirizzo DMX di avvio diventano di colore rosso dopo di che con i tasti + e - è possibile impostare l'indirizzo DMX di avvio desiderato. Confermare la procedura con ENTER e premere il tasto MODE per tornare alla visualizzazione principale.

System Settings	
DMX Address	001
Mode	DMX 22CH
Settings	
System Info	

D. IMPOSTAZIONE DELLA MODALITÀ DI FUNZIONAMENTO (Mode)

Premendo il pulsante MODE si accede al menu di selezione delle impostazioni di sistema (System Settings). Con i tasti freccia selezionare la voce di menu "Mode" (evidenziata) e confermare con ENTER. Le cifre indicanti la modalità di funzionamento (nell'esempio, DMX 22CH) diventano di colore rosso. Con i tasti + e - ora è possibile selezionare la modalità di funzionamento desiderata. Confermare la procedura con ENTER e premere il tasto MODE per tornare alla visualizzazione principale.

Modalità di funzionamento: DMX 05CH, 13CH, 22CH, Slave, Auto, Sound, Static.

System Settings	
DMX Address	001
Mode	DMX 22CH
Settings	
System Info	

E. MODALITÀ DI FUNZIONAMENTO DMX (DMX)

È possibile scegliere fra tre diverse modalità di funzionamento DMX: a 5 canali, a 13 canali e a 22 canali (DMX 05CH, 13CH, 22CH). L'impostazione viene effettuata nel modo descritto in precedenza al punto D. IMPOSTAZIONE DELLA MODALITÀ DI FUNZIONAMENTO. Le tabelle con l'assegnazione dei canali delle diverse modalità DMX sono riportate più avanti in questo manuale, alla sezione CONTROLLO DMX.

Mode DMX 22CH

F. MODALITÀ SLAVE (Slave)

L'impostazione viene effettuata nel modo descritto in precedenza al punto D. IMPOSTAZIONE DELLA MODALITÀ DI FUNZIONAMENTO.

Collegare le unità slave e master (dello stesso modello) utilizzando un cavo DMX. Nell'unità Master attivare una delle modalità di funzionamento stand-alone (Auto, Sound, Static). Ora l'unità slave segue l'unità master.

Mode Slave

G. MODALITÀ DI FUNZIONAMENTO AUTO (Prog1 - Prog8)

Ciascuno degli 8 programmi auto consiste in una sequenza di cambi di colore, di gobo e di movimenti.

Premendo il pulsante MODE si accede al menu di selezione delle impostazioni di sistema (System Settings). Con i tasti freccia selezionare la voce di menu "Mode" (evidenziata) e confermare con ENTER. Le cifre indicanti la modalità di funzionamento diventano di colore rosso; con i tasti + e - ora è possibile selezionare la modalità di funzionamento Auto. Confermare due volte con ENTER e utilizzare i tasti + e - per selezionare uno degli 8 programmi automatici (Prog1 - Prog8); confermare con ENTER e con i tasti freccia selezionare ora la voce di menu "AutoSpeed" per impostare la velocità di avanzamento del programma desiderata. Premere ENTER e impostare la velocità da 000 a 255 utilizzando i tasti + e -. Confermare con ENTER e premere tre volte il tasto MODE per tornare alla visualizzazione principale.

Mode	Auto
Auto Mode	
Auto	Prog 8
AutoSpeed	225

H. CONTROLLO TRAMITE MUSICA (Sound)

Premendo il pulsante MODE si accede al menu di selezione delle impostazioni di sistema (System Settings). Con i tasti freccia selezionare la voce di menu "Mode" (evidenziata) e confermare con ENTER. Le cifre indicanti la modalità di funzionamento diventano di colore rosso; con i tasti + e - ora selezionare la modalità di funzionamento Controllo tramite musica (Sound). Confermando con ENTER, ora è possibile impostare anche la sensibilità del microfono utilizzando i tasti + e - (Sen00% = sensibilità minima, Sen99% = sensibilità massima). Confermare con ENTER e premere due volte il tasto MODE per tornare alla visualizzazione principale. Il faro ora verrà comandato con il microfono integrato e seguirà il ritmo della musica (impulsi gravi).

Mode Sound

Mode Sen99%

I. MODALITÀ FISSA (Static)

Analogamente a quanto avviene in un dispositivo di comando DMX, la modalità fissa consente di impostare direttamente sul dispositivo tutte le funzioni, quali pan, tilt, ruota colori, gobo e stroboscopio con valori da 000 a 255. In questo modo è possibile creare una scena senza un controller DMX supplementare. Premendo il pulsante MODE si accede al menu di selezione delle impostazioni di sistema (System Settings). Con i tasti freccia selezionare la voce di menu "Mode" (evidenziata) e confermare con ENTER. Le cifre indicanti la modalità di funzionamento diventano di colore rosso; con i tasti + e - selezionare ora la modalità di funzionamento fissa (Static). Dopo aver confermato con ENTER, è possibile selezionare i parametri utilizzando i tasti freccia (v. elenco). Premere ENTER. Il valore del parametro ora può essere modificato utilizzando i tasti + e -. Confermare l'inserimento premendo ENTER. Dopo che tutti i parametri sono stati impostati nel modo desiderato, premere più volte il tasto MODE per tornare alla visualizzazione principale.

Mode Static

Static			
Pan	000	-	255 Da 0% a 100%
Pan fine	000	-	255 Da 0% a 100%
Tilt	000	-	255 Da 0% a 100%
Tilt fine	000	-	255 Da 0% a 100%

Strobe	000	-	005	Strobo acceso
	006	-	010	Strobo spento
	011	-	033	Ritmo casuale, lento -> rapido
	034	-	056	Rampa ascendente casuale, lento -> rapido
	057	-	079	Rampa discendente casuale, lento -> rapido
	080	-	102	Effetto stroboscopio casuale, lento -> rapido
	103	-	127	Effetto strobo con pausa, 5s.....1s (raffica breve con pausa)
	128	-	250	Strobo lento -> rapido < 1Hz - 20Hz
	251	-	255	Strobo acceso
Dimmer	000	-	255	Da 0% a 100%
Colour	000	-	005	Senza colore (libero)
	006	-	010	Divisione del colore libero - rosso
	011	-	015	Rosso
	016	-	020	Divisione del colore rosso - arancio
	021	-	028	Arancio
	029	-	035	Divisione del colore arancio - giallo
	036	-	043	Giallo
	044	-	050	Divisione del colore giallo - verde
	051	-	058	Verde
	059	-	065	Divisione del colore verde - ciano
	066	-	073	Ciano
	074	-	080	Divisione del colore ciano - blu
	081	-	088	Blue
	089	-	095	Divisione del colore blu - lavanda
	096	-	103	Lavanda
	104	-	110	Divisione del colore lavanda - magenta
	111	-	118	Magenta
	119	-	125	Divisione del colore magenta - libero
	126	-	128	Arresto ruota colori
129	-	255	Velocità ruota colori, lento -> rapido / Colori 1 -> 12	
Gobo	000	-	005	Gobo 0 (libero)
	006	-	025	Gobo 1
	026	-	045	Gobo 2
	046	-	065	Gobo 3
	066	-	085	Gobo 4
	086	-	105	Gobo 5
	106	-	127	Gobo 6
	128	-	128	Arresto rotazione della ruota di gobos
	129	-	191	Rotazione della ruota di gobos, lento -> rapido, senso orario
192	-	255	Rotazione della ruota di gobos, rapido -> lento, senso antiorario	
GoboRota	000	-	005	Rotazione gobo disattivata
	006	-	127	Posizione gobo 0°... 360°
	128	-	128	Arresto rotazione gobo
	129	-	191	Rotazione gobo, lento -> rapido, senso orario
	192	-	250	Rotazione gobo, rapido -> lento, senso antiorario
	251	-	255	Arresto rotazione gobo
GoboShake	000	-	005	Effetto "gobo shake" per ruota gobo disattivato
	006	-	037	Velocità 1
	038	-	069	Velocità 2
	070	-	101	Velocità 3
	102	-	133	Velocità 4
	134	-	165	Velocità 5
	166	-	197	Velocità 6
	198	-	229	Velocità 7
	230	-	255	Velocità 8
Prism	000	-	005	Prisma disattivato
	006	-	010	Prisma attivato
	011	-	127	Posizione prisma 0 ... 360°
	128	-	128	Arresto rotazione prisma
	129	-	191	Rotazione prisma, lento -> rapido, senso orario
	192	-	250	Rotazione prisma, rapido -> lento, senso antiorario
	251	-	255	Arresto rotazione prisma
Focus	000	-	255	Da 0% a 100%

J. IMPOSTAZIONI DI SISTEMA (Settings)

Premendo il pulsante MODE si accede al menu di selezione delle impostazioni di sistema (System Settings). Con i tasti freccia selezionare la voce di menu "Settings" (evidenziata) e confermare con ENTER. In seguito si accede al sottomenu per l'impostazione delle seguenti voci di menu:

System Settings	
DMX Address	001
Mode	DMX 22CH
Settings	
System info	

Settings				
Display Rev	=	Rotaz. display	ON	= rotazione display 180° (montaggio sopratesta)
			OFF	= visualizzazione del display senza rotazione
Display	=	illuminazione del display	ON	= sempre acceso
			OFF	= disattivazione dopo circa 1:30 minuti di inattività
DMX Fail	=	stato operativo con interruzione del segnale DMX	Hold	= mantiene l'ultimo comando
			Auto	= attiva la modalità auto
			Sound	= attiva il controllo tramite musica
			Blackout	= attiva l'oscuramento
DimmerCurve	=	curva dimmer	Linear	= con il valore DMX, l'intensità luminosa aumenta in maniera lineare
			Exp	= l'intensità luminosa può essere regolata con maggior finezza nell'intervallo di valori DMX inferiore e con minor finezza nell'intervallo di valori DMX superiore
			Log	= l'intensità luminosa può essere regolata con minor finezza nell'intervallo di valori DMX inferiore e con maggior finezza nell'intervallo di valori DMX superiore
			S-Curve	= l'intensità luminosa può essere regolata con maggior finezza nell'intervallo di valori DMX inferiore e superiore con minor finezza nell'intervallo di valori DMX medio
Pan Rev	=	Inversione pan	ON	= inversione della direzione di giro orizzontale
			OFF	= senza inversione della direzione di giro orizzontale
Tilt Rev	=	Inversione tilt	ON	= inversione della direzione di giro verticale
			OFF	= senza inversione della direzione di giro verticale
Pan Angle	=	angolo del giro orizzontale (pan)	630	= angolo di giro orizzontale (pan) 630°
			540	= angolo di giro orizzontale (pan) 540°
Feedback	=	correzione della posizione	ON	= correzione della posizione automatica attivata
			OFF	= correzione della posizione automatica disattivata
Fan Set	=	velocità della ventola	Regular	= luminosità massima con funzione ventola normale
			Silent	= se necessario, luminosità ridotta con ventola silenziosa
Mov Blackout	=	oscuramento automatico con movimento della testa	ON	= oscuramento con movimento della testa
			OFF	= senza oscuramento con movimento della testa
Test	=	prova di funzionamento	ON	= prova di funzionamento graduale dei LED e di tutti i motori (pan, tilt, gobo...)
			OFF	= arresto della prova di funzionamento
Reset	=	ripristino	Pan&Tilt	= ripristino dei motori pan e tilt
			Head	= ripristino di tutti i motori della testa (ruota colori, ruota gobo, prisma...)
			All	= ripristino di tutti i motori e impostazioni

CURVE DIMMER

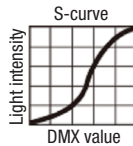
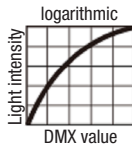
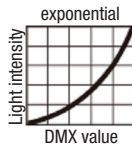
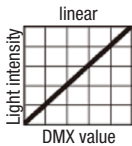

Confermare le modifiche delle impostazioni con ENTER e premere il tasto MODE (più volte, se del caso) per tornare alla visualizzazione principale.

K. INFORMAZIONI DEL SISTEMA (System Info)

Premendo il pulsante MODE si accede al menu di selezione delle impostazioni di sistema (System Settings). Con i tasti freccia selezionare la voce di menu "System Info" (evidenziata) e confermare con ENTER. In seguito si accede al sottomenu per la visualizzazione delle seguenti informazioni del sistema. Utilizzare di nuovo i tasti freccia per selezionare i parametri desiderati ed ENTER per visualizzarli.

System Settings	
DMX Address	001
Mode	DMX 22CH
Settings	
System Info	

System Info				
Firmware	=	Indicazione del firmware del dispositivo	1U01	V1.xx
			2U01	V1.xx
			3U01	V1.xx
Temperature	=	Indicazione della temperatura dell'unità LED	LED Temp	xxC / xxF
			Temp Unit	Celsius (= indicazione in gradi Celsius) Fahrenheit (= indicazione in gradi Fahrenheit)
Time Info	=	Indicazione del tempo di funzionamento	xxh	Indicazione del tempo di funzionamento in ore
Error Info	=	Indicazione di errori di funzionamento		Pan, Tilt, Gobo, Prisma...

DMX CONTROL / DMX STEUERUNG / PILOTAGE DMX / CONTROL DMX / STEROWANIE DMX / CONTROLLO DMX

5 CH Mode						
Ch.	Function	Values				Sub-Group
1	Dimmer	000	-	255	0% to 100%	Dimmer
2	Strobe	000	-	010	Strobe open	Strobe
		011	-	255	Strobe slow -> fast <1Hz - 20Hz	
3	Auto Program	000	-	005	no function	Auto Program
		006	-	038	Program 1	
		039	-	070	Program 2	
		071	-	102	Program 3	
		103	-	134	Program 4	
		135	-	166	Program 5	
		167	-	198	Program 6	
		199	-	230	Program 7	
231	-	255	Program 8			
4	Auto Program Speed	000	-	255	Program Speed	
5	Reset	000	-	005	no function	Reset
		006	-	127	Reset Pan / Tilt	
		128	-	191	Reset Effects (Prism, Gobo...)	
		192	-	255	Reset All Functions	

13 CH Mode						
Ch.	Function	Values				Sub-Group
1	Pan	000	-	255	0% to 100%	Pan
2	Pan fine	000	-	255	0% to 100%	
3	Tilt	000	-	255	0% to 100%	Tilt
4	Tilt fine	000	-	255	0% to 100%	
5	Dimmer	000	-	255	0% to 100%	Dimmer
6	Strobe functions	000	-	005	Strobe open	multifunctional strobe
		006	-	010	Strobe closed	
		011	-	033	Puls Random, slow -> fast	
		034	-	056	Ramp up Random, slow -> fast	
		057	-	079	Ramp down Random, slow -> fast	
		080	-	102	Random Strobe Effect, slow -> fast	
		103	-	127	Strobe Break Effekt, 5s....1s (Short burst with break)	
		128	-	250	Strobe slow -> fast <1Hz - 20Hz	
251	-	255	Strobe open			

7	Colour Wheel	000	-	005	Colour off (open)	Colour Wheel
		006	-	010	Split Colour Open - Red	
		011	-	015	Red	
		016	-	020	Split Colour Red - Orange	
		021	-	028	Orange	
		029	-	035	Split Colour Orange - Yellow	
		036	-	043	Yellow	
		044	-	050	Split Colour Yellow - Green	
		051	-	058	Green	
		059	-	065	Split Colour Green - Cyan	
		066	-	073	Cyan	
		074	-	080	Split Colour Cyan - Blue	
		081	-	088	Blue	
		089	-	095	Split Colour Blue - Lavender	
		096	-	103	Lavender	
		104	-	110	Split Colour Lavender - Magenta	
		111	-	118	Magenta	
		119	-	125	Split Colour Magenta - Open	
		126	-	128	Colour Wheel Rotation Stop	
129	-	255	Colour Wheel Rotation Speed slow -> fast			
8	Gobo Wheel	000	-	005	Gobo 0 (open)	Gobo
		006	-	025	Gobo 1	
		026	-	045	Gobo 2	
		046	-	065	Gobo 3	
		066	-	085	Gobo 4	
		086	-	105	Gobo 5	
		106	-	127	Gobo 6	
		128	-	128	Gobo Wheel Rotation Stop	
		129	-	191	Gobo Wheel Rotation, Slow -> Fast, CW	
		192	-	255	Gobo Wheel Rotation, Fast -> Slow, CCW	
9	Gobo Rotation	000	-	005	Gobo Rotation off	Gobo
		006	-	127	Gobo Position 0° ... 360°	
		128	-	128	Gobo Rotation Stop	
		129	-	191	Gobo Rotation, Slow -> Fast, CW	
		192	-	250	Gobo Rotation, Fast -> , CCW	
		251	-	255	Gobo Rotation Stop	
10	Gobo Wheel Shake	000	-	005	Gobo Shake for Gobo Wheel off	Gobo
		006	-	037	Speed 1	
		038	-	069	Speed 2	
		070	-	101	Speed 3	
		102	-	133	Speed 4	
		134	-	165	Speed 5	
		166	-	197	Speed 6	
		198	-	229	Speed 7	
		230	-	255	Speed 8	
11	Prism	000	-	005	Prism off	Gobo
		006	-	010	Prism in	
		011	-	127	Prism Position 0° ... 360°	
		128	-	128	Prism Rotation Stop	
		129	-	191	Prism Rotation, Slow -> Fast, CW	
		192	-	250	Prism Rotation, Fast -> Slow, CCW	
251	-	255	Prism Rotation Stop			

12	Focus	000	-	255	0% to 100%	Focus
13	Reset	000	-	005	no function	Reset
		006	-	127	Reset Pan / Tilt	
		128	-	191	Reset Effects (Prism, Gobo...)	
		192	-	255	Reset All Functions	

22 CH Mode

Ch.	Function	Values				Sub-Group
1	Pan	000	-	255	0% to 100%	Pan
2	Pan fine	000	-	255	0% to 100%	
3	Tilt	000	-	255	0% to 100%	Tilt
4	Tilt fine	000	-	255	0% to 100%	
5	Dimmer	000	-	255	0% to 100%	Dimmer
6	Dimmer fine	000	-	255	0% to 100%	
7	Strobe functions	000	-	005	Strobe open	multifunctional strobe
		006	-	010	Strobe closed	
		011	-	033	Puls Random, slow -> fast	
		034	-	056	Ramp up Random, slow -> fast	
		057	-	079	Ramp down Random, slow -> fast	
		080	-	102	Random Strobe Effect, slow -> fast	
		103	-	127	Strobe Break Effekt, 5s.....1s (Short burst with break)	
128	-	250	Strobe slow -> fast <1Hz - 20Hz			
8	Colour Wheel	251	-	255	Strobe open	Colour Wheel
		000	-	005	Colour off (open)	
		006	-	010	Split Colour Open - Red	
		011	-	015	Red	
		016	-	020	Split Colour Red - Orange	
		021	-	028	Orange	
		029	-	035	Split Colour Orange - Yellow	
		036	-	043	Yellow	
		044	-	050	Split Colour Yellow - Green	
		051	-	058	Green	
		059	-	065	Split Colour Green - Cyan	
		066	-	073	Cyan	
		074	-	080	Split Colour Cyan - Blue	
		081	-	088	Blue	
		089	-	095	Split Colour Blue - Lavender	
		096	-	103	Lavender	
104	-	110	Split Colour Lavender - Magenta			
111	-	118	Magenta			
119	-	125	Split Colour Magenta - Open			
126	-	128	Colour Wheel Rotation Stop			
129	-	255	Colour Wheel Rotation Speed slow -> fast			

9	Gobo Wheel	000	-	005	Gobo 0 (open)	
		006	-	025	Gobo 1	
		026	-	045	Gobo 2	
		046	-	065	Gobo 3	
		066	-	085	Gobo 4	
		086	-	105	Gobo 5	
		106	-	127	Gobo 6	
		128	-	128	Gobo Wheel Rotation Stop	
		129	-	191	Gobo Wheel Rotation Slow -> Fast, CW	
		192	-	255	Gobo Wheel Rotation, Fast -> Slow, CCW	
10	Gobo Rotation	000	-	005	Gobo Rotation off	Gobo
		006	-	127	Gobo Position 0° ... 360°	
		128	-	128	Gobo Rotation Stop	
		129	-	191	Gobo Rotation, Slow -> Fast, CW	
		192	-	250	Gobo Rotation, Fast -> , CCW	
11	Gobo Wheel Shake	251	-	255	Gobo Rotation Stop	
		000	-	005	Gobo Shake for Gobo Wheel off	
		006	-	037	Speed 1	
		038	-	069	Speed 2	
		070	-	101	Speed 3	
		102	-	133	Speed 4	
		134	-	165	Speed 5	
		166	-	197	Speed 6	
12	Prism	198	-	229	Speed 7	
		230	-	255	Speed 8	
		000	-	005	Prism off	
		006	-	010	Prism in	
		011	-	127	Prism Position 0° ... 360°	
		128	-	128	Prism Rotation Stop	
		129	-	191	Prism Rotation, Slow -> Fast, CW	
13	Focus	192	-	250	Prism Rotation, Fast -> Slow, CCW	Focus
		251	-	255	Prism Rotation Stop	
		000	-	255	0% to 100%	
		000	-	255	0% to 100%	
		000	-	005	no function	
15	Auto Program	006	-	038	Program 1	
		039	-	070	Program 2	
		071	-	102	Program 3	
		103	-	134	Program 4	
		135	-	166	Program 5	
		167	-	198	Program 6	
		199	-	230	Program 7	
231	-	255	Program 8			
16	Auto Program Speed	000	-	255	Program Speed	
17	Pan/Tilt Macro	000	-	005	off	Auto Movement
		006	-	047	PAN „small > big“	
		048	-	089	TILT „small > big“	
		090	-	131	PAN / TILT „small > big“	
		132	-	173	PAN / TILT (invers) „small > big“	
		174	-	215	Ellipse „small > big“	
216	-	255	Random „small > big“			

18	Pan/Tilt Macro Speed	000	-	255	Slow -> Fast	Auto movement speed
19	Set dimmer curve	000	-	005	no function	Set dimmer curve
		006	-	063	Linear Dimmer Curve	
		064	-	127	Exponential Dimmer Curve	
		128	-	191	Logarithmic Dimmer Curve	
		192	-	255	S-Curve Dimmer Curve	
20	Pan/Tilt Speed	000	-	255	Pan/Tilt Fast -> Slow	Pan/Tilt speed
21	Device settings	000	-	005	no function	Device settings
		006	-	037	Blackout while Moving on (Hold 3s)	
		038	-	069	Blackout while Moving off (Hold 5s)	
		070	-	101	Invert Pan on (Hold 3s)	
		102	-	133	Invert Pan off (Hold 5s)	
		134	-	165	Invert Tilt on (Hold 3s)	
		166	-	197	Invert Tilt off (Hold 5s)	
		198	-	229	silent Fan on (Hold 3s)	
		230	-	255	silent Fan off (Hold 5s)	
22	Reset	000	-	005	no function	Reset
		006	-	127	Reset Pan / Tilt	
		128	-	191	Reset Effects (Prism, Gobo...)	
		192	-	255	Reset All Functions	

DMX TECHNOLOGY / DMX-TECHNIK / TECHNIQUE DMX / TECNOLOGÍA DMX / TECHNIKA DMX / TECNOLOGIA DMX

EN DMX-512

DMX (Digital Multiplex) is the designation for a universal transmission protocol for communications between corresponding devices and controllers. A DMX controller sends DMX data to the connected DMX device(s). The DMX data is always transmitted as a serial data stream that is forwarded from one connected device to the next via the "DMX IN" and "DMX OUT" connectors (XLR plug-type connectors) that are found on every DMX-capable device, provided the maximum number of devices does not exceed 32 units. The last device in the chain needs to be equipped with a terminator (terminating resistor).



DMX CONNECTION

DMX is the common "language" via which a very wide range of types and models of equipment from various manufacturers can be connected with one another and controlled via a central controller, provided that all of the devices and the controller are DMX compatible. For optimum data transmission, it is necessary to keep the connecting cables between the individual devices as short as possible. The order in which the devices are integrated in the DMX network has no influence on the addresses. Thus the device with the DMX address 1 can be located at any position in the (serial) DMX chain: at the beginning, at the end or somewhere in the middle. If the DMX address 1 is assigned to a device, the controller "knows" that it should send all data allocated to address 1 to this device regardless of its position in the DMX network.

SERIAL CONNECTION OF MULTIPLE LIGHTS

1. Connect the male XLR connector (3-pin or 5-pin) of the DMX cable to the DMX output (female XLR socket) of the first DMX device (e.g. DMX-Controller).
2. Connect the female 3-pin XLR connector of the DMX cable connected to the first projector to the DMX input (male 3-pin socket) of the next DMX device. In the same way, connect the DMX output of this device to the DMX input of the next device and repeat until all devices have been connected. Please note that as a rule, DMX devices are connected in series and connections cannot be shared without active splitters. The maximum number of DMX devices in a DMX chain should not exceed 32 units.

The Adam Hall 3 STAR, 4 STAR, and 5 STAR product ranges include an extensive selection of suitable cables.

DMX CABLES

When fabricating your own cables, always observe the illustrations on this page. Never connect the shielding of the cable to the ground contact of the plug, and always make certain that the shielding does not come into contact with the housing of the XLR plug. If the shielding is connected to the ground, this can lead to short-circuiting and system malfunctions.

Pin Assignment

DMX cable with 3-pin XLR connectors:

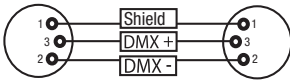

DMX cable with 5-pin XLR connectors (pin 4 and 5 are not used):

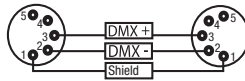

DMX TERMINATORS (TERMINATING RESISTORS)

To prevent system errors, the last device in a DMX chain needs to be equipped with a terminating resistor (120 ohm, 1/4 Watt).

3-pin XLR connector with a terminating resistor: K3DMXT3

5-pin XLR connector with a terminating resistor: K3DMXT5

Pin Assignment

3-pin XLR connector:

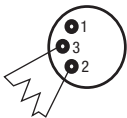

5-pin XLR connector:

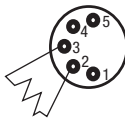

DMX ADAPTER

The combination of DMX devices with 3-pin connectors and DMX devices with 5-pin connectors in a DMX chain is possible with suitable adapters.

Pin Assignment

DMX Adapter 5-pin XLR male to 3-pin XLR female: K3DGF0020

Pins 4 and 5 are not used.

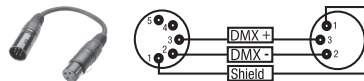

Pin Assignment

DMX Adapter 3-pin XLR male to 5-pin XLR female: K3DHM0020

Pins 4 and 5 are not used.

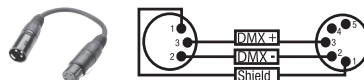

DE DMX-512

DMX (Digital Multiplex) ist die Bezeichnung für ein universelles Übertragungsprotokoll für die Kommunikation zwischen entsprechenden Geräten und Controllern. Ein DMX-Controller sendet DMX-Daten an das/die angeschlossene(n) DMX-Gerät(e). Die DMX-Datenübertragung erfolgt stets als serieller Datenstrom, der über die an jedem DMX-fähigen Gerät vorhandenen DMX IN- und DMX OUT-Anschlüsse (XLR-Steckverbinder) von einem angeschlossenen Gerät an das nächste weitergeleitet wird, wobei die maximale Anzahl der Geräte 32 nicht überschreiten darf. Das letzte Gerät der Kette ist mit einem Abschlussstecker (Terminator) zu bestücken.



DMX-VERBINDUNG:

DMX ist die gemeinsame "Sprache", über die sich die unterschiedlichsten Gerätetypen und Modelle verschiedener Hersteller miteinander verkoppeln und über einen zentralen Controller steuern lassen, sofern sämtliche Geräte und der Controller DMX-kompatibel sind. Für eine optimale Datenübertragung ist es erforderlich, die Verbindungskabel zwischen den einzelnen Geräten so kurz wie möglich zu halten. Die Reihenfolge, in der die Geräte in das DMX-Netzwerk eingebunden sind, hat keinen Einfluss auf die Adressierung. So kann sich das Gerät mit der DMX-Adresse 1 an einer beliebigen Position in der (seriellen) DMX-Kette befinden, am Anfang, am Ende oder irgendwo in der Mitte. Wird einem Gerät die DMX-Adresse 1 zugewiesen, "weiß" der Controller, dass er alle der Adresse 1 zugeordneten Daten an dieses Gerät senden soll, ungeachtet seiner Position im DMX-Verbund.

SERIELLE VERKOPPLUNG MEHRERER SCHEINWERFER

1. Verbinden Sie den männlichen XLR-Stecker (3-Pol oder 5-Pol) des DMX-Kabels mit dem DMX-Ausgang (weibliche XLR-Buchse) des ersten DMX-Geräts (z.B. DMX-Controller).
2. Verbinden Sie den weibliche XLR-Stecker des an den ersten Scheinwerfer angeschlossenen DMX-Kabels mit dem DMX-Eingang (männliche XLR-Buchse) des nächsten DMX-Geräts. Verbinden Sie den DMX-Ausgang dieses Geräts in der gleichen Weise mit dem DMX-Eingang des nächsten Geräts und so weiter. Bitte beachten Sie, dass DMX-Geräte grundsätzlich seriell verschaltet werden und die Verbindungen nicht ohne aktiven Splitter geteilt werden können. Die maximale Anzahl der DMX-Geräte einer DMX-Kette darf 32 nicht überschreiten.

Eine umfangreiche Auswahl geeigneter DMX-Kabel finden Sie in den Adam Hall Produktlinien 3 STAR, 4 STAR und 5 STAR.

DMX-KABEL:

Beachten Sie bei der Anfertigung eigener Kabel unbedingt die Abbildungen auf dieser Seite. Verbinden Sie auf keinen Fall die Abschirmung des Kabels mit dem Massekontakt des Steckers, und achten Sie darauf, dass die Abschirmung nicht mit dem XLR-Steckergehäuse in Kontakt kommt. Hat die Abschirmung Massekontakt, kann dies zu Systemfehlern führen.

Steckerbelegung:

DMX-Kabel mit 3-Pol XLR-Steckern:

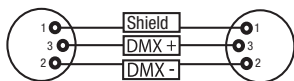

DMX-Kabel mit 5-Pol XLR-Steckern (Pin 4 und 5 sind nicht belegt.):

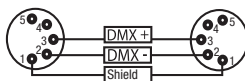

DMX-ABSCHLUSSSTECKER (TERMINATOR):

Um Systemfehler zu vermeiden, ist das letzte Gerät einer DMX-Kette mit einem Abschlusswiderstand zu bestücken (120 Ohm, 1/4 Watt).

3-Pol XLR-Stecker mit Abschlusswiderstand: K3DMXT3

5-Pol XLR-Stecker mit Abschlusswiderstand: K3DMXT5

Steckerbelegung:

3-Pol XLR-Stecker:

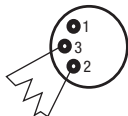

5-Pol XLR-Stecker:

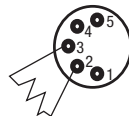

DMX-ADAPTER:

Die Kombination von DMX-Geräten mit 3-Pol Anschlüssen und DMX-Geräten mit 5-Pol Anschlüssen in einer DMX-Kette ist mit Hilfe von Adaptern ebenso möglich.

Steckerbelegung

DMX-Adapter 5-Pol XLR male auf 3-Pol XLR female: K3DGF0020

Pin 4 und 5 sind nicht belegt.

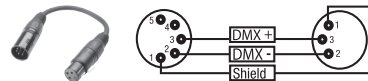

Steckerbelegung

DMX-Adapter 3-Pol XLR male auf 5-Pol XLR female: K3DHM0020

Pin 4 und 5 sind nicht belegt.

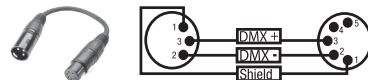

FR DMX-512

Le terme DMX (Digital Multiplex) désigne un protocole de transport universel permettant la communication entre des appareils et des contrôleurs à ce format. Un contrôleur DMX envoie des données DMX aux appareils DMX qui lui sont connectés. Les données DMX sont transportées sous forme d'un flux série, renvoyé d'un appareil au suivant via des connecteurs XLR repérés "DMX IN" et "DMX OUT". Le nombre total d'appareils ainsi connectés ne doit pas dépasser 32. Le dernier appareil de la chaîne doit posséder une résistance de terminaison (Terminator).



PROTOCOLE DMX

Il s'agit d'un langage universel, permettant d'interconnecter des appareils DMX de type différents, de marques différentes, et de tous les piloter depuis un contrôleur DMX central. Pour un transport optimal des données, il est recommandé d'utiliser les câbles les plus courts possibles pour interconnecter les appareils. L'ordre dans lequel les différents appareils sont connectés au sein d'un réseau DMS n'a aucune influence sur l'adressage. Autrement dit, vous pouvez placer l'appareil possédant l'adresse DMX 1 où vous le désirez dans la chaîne DMX : au début, à la fin, au milieu... Si un appareil s'est vu affecter l'adresse DMX 1, le contrôleur "sait" qu'il doit lui envoyer toutes les données destinées à l'adresse 1, quelle que soit la position dudit appareil dans la chaîne DMX.

CONNEXION EN SÉRIE DE PLUSIEURS PROJECTEURS

1. Reliez la fiche XLR mâle (3 ou 5 points) du câble DMX à la sortie DMX (embase XLR femelle) du premier appareil DMX (par exemple, un contrôleur DMX).

2. Reliez le connecteur XLR femelle du câble DMX relié au premier projecteur à l'entrée DMX (connecteur XLR mâle) de l'appareil DMX suivant. Reliez la sortie DMX de cet appareil, selon la même méthode, à l'entrée DMX de l'appareil DMX suivant, et ainsi de suite. Veillez à ce que tous les appareils DMX soient reliés en série, et n'oubliez pas que les liaisons ne peuvent être partagées sans utiliser de splitter actif. Ne pas dépasser le nombre maximal d'appareils par chaîne DMX, soit 32.

Vous trouverez un choix complet de câbles compatibles DMX dans les gammes Adam Hall 3 STAR, 4 STAR et 5 STAR.

Si vous fabriquez vous-mêmes vos câbles, respectez les modalités de câblage DMX. En particulier : Ne reliez jamais le blindage du câble à la masse du connecteur, et vérifiez bien qu'en aucun cas le blindage du câble n'entre en contact avec le corps du connecteur XLR. Si le blindage entre en contact avec la masse, cela peut provoquer des courts-circuits et des défaillances système.

Assignation des contacts

Câble DMX avec connecteurs XLR 3 points :

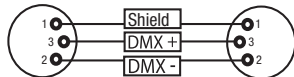

Câble DMX avec connecteurs XLR 5 points (les points 4 et 5 ne sont pas câblés):

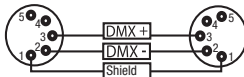

Pour éviter tout dysfonctionnement, le dernier appareil d'une chaîne DMX doit être équipé d'une résistance de terminaison (120 Ohms, 1/4 Watt).

Connecteur XLR 3 points avec résistance de terminaison : K3DMXT3

Connecteur XLR 5 points avec résistance de terminaison : K3DMXT5

Assignation des contacts

Connecteur XLR 3 points

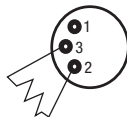

Connecteur XLR 5 points

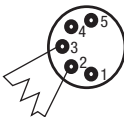

Pour utiliser des appareils DMX munis de connecteurs 3 points avec des appareils DMX munis de connecteurs 5 points, il faut utiliser un adaptateur.

Assignation des contacts

Adaptateur XLR 5 points mâle vers XLR 3 points femelle K3DGF0020

Les points 4 et 5 ne sont pas connectés.

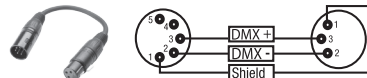

Assignation des contacts

Adaptateur XLR 3 points mâle vers XLR 5 points femelle K3DHM0020

Les points 4 et 5 ne sont pas connectés.

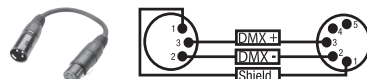

ES DMX512

DMX (Digital Multiplex) es el nombre de un protocolo universal utilizado como medio de comunicación entre dispositivos y controladores. El controlador DMX envía datos DMX a los equipos DMX conectados. Los datos DMX se envían como datos serie que se transmiten de equipo a equipo a través de los conectores XLR «DMX IN» y «DMX OUT» que se encuentran en todos los equipos DMX, siendo 32 el número máximo de equipos conectados. El último equipo de la cadena irá equipado con una terminación (terminador).



CONEXIONADO DMX

DMX es un lenguaje que permite que todas las marcas y modelos de diferentes fabricantes puedan conectarse entre sí y funcionar desde un mismo controlador, siempre y cuando todos los equipos y el controlador sean compatibles con DMX. Para garantizar la correcta transmisión de los datos DMX, el cable de conexión entre los equipos debe mantenerse lo más corto posible. El orden en que se conectan los equipos en una cadena DMX no influye en el direccionamiento DMX. Por ejemplo, un equipo al que se le asigna la dirección DMX 1 puede colocarse en cualquier lugar de la cadena DMX, ya sea al principio, al final, o en cualquier lugar intermedio. Cuando a un equipo se le asigna la dirección DMX 1, el controlador DMX enviará los datos asignados a la dirección 1 a dicho equipo, independientemente de dónde se encuentre en la cadena DMX.

CONEXIÓN EN CADENA DE VARIOS FOCOS

1. Conecte el conector XLR macho de (3 o 5 pines) del cable DMX a la salida DMX (conector de chasis hembra) del primer equipo DMX (p. e. un controlador DMX).

2. Conecte ahora el conector XLR hembra del cable DMX del primer foco a la entrada DMX del equipo siguiente (conector de chasis macho). Conecte la salida DMX de este último equipo a la entrada DMX del equipo siguiente, y así sucesivamente. Tenga en cuenta que los dispositivos DMX están conectados en serie y que las conexiones no se pueden dividir sin un splitter activo. El número máximo de equipos DMX conectados en cadena es de 32.

Las series 3 STAR, 4 STAR y 5 STAR de Adam Hall ofrecen una amplia gama de cables DMX apropiados.

CABLE DMX:

Si fabrica sus propios cables, tenga en cuenta las figuras de esta página. No conecte la malla del cable al contacto de masa del conector ni permita que la malla entre en contacto con la carcasa del conector XLR. Si se produce un contacto de la malla con la masa, puede producir un funcionamiento inestable del equipo.

Asignación de pines:

Cable DMX con XLR de 3 pines:

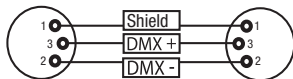

Cable DMX con XLR de 5 pines (los pines 4 y 5 no se utilizan):

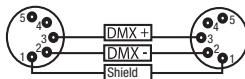

TERMINACIÓN DMX (TERMINADOR):

Para evitar errores de sistema, debe conectarse una resistencia de terminación (120 ohmios, 1/4 W) en el último equipo de la cadena DMX.

XLR aéreo de 3 pines con resistencia de terminación: K3DMXT3

XLR aéreo de 5 pines con resistencia de terminación: K3DMXT5

Asignación de pines:

Conector XLR aéreo de 3 pines:

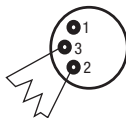

Conector XLR aéreo de 5 pines:

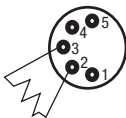

ADAPTADOR DMX:

Gracias a los adaptadores, es posible instalar en una misma cadena DMX tanto equipos DMX con conexiones DMX de 3 pines como equipos con conectores de 5 pines.

Asignación de pines

Adaptador DMX de XLR macho 5 pines a XLR hembra 3 pines: K3DGF0020

Los pines 4 y 5 no se utilizan.

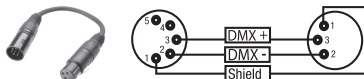

Asignación de pines

Adaptador DMX de XLR macho 3 pines a XLR hembra 5 pines: K3DHM0020

Los pines 4 y 5 no se utilizan.

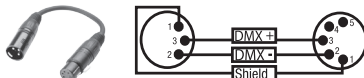

PL DMX-512

DMX (Digital Multiplex) to nazwa uniwersalnego protokołu transmisji do komunikacji między odpowiednimi urządzeniami a kontrolerami. Kontroler DMX wysyła dane DMX do podłączonych urządzeń DMX. Transmisja danych DMX następuje zawsze w formie szeregowego strumienia danych, który jest przekazywany z jednego urządzenia do następnego przez znajdujące się w każdym urządzeniu obsługującym standard DMX złącza „DMX IN” i „DMX OUT” (złącza wtykowe XLR), przy czym maksymalna liczba urządzeń nie może przekraczać 32. Ostatnie urządzenie w łańcuchu należy wyposażyć w terminator.



ZŁĄCZE DMX:

DMX to wspólny „język”, za pomocą którego różne typy i modele urządzeń różnych producentów porozumiewają się ze sobą i mogą być sterowane przy użyciu centralnego kontrolera, a nie wszystkie urządzenia i kontroler obsługują standard DMX. W celu zapewnienia optymalnej transmisji danych wymagane jest, aby kable połączeniowe między poszczególnymi urządzeniami były możliwie jak najkrótsze. Kolejność, w jakiej urządzenia są podłączone do sieci DMX, nie ma znaczenia dla adresowania. I tak urządzenie z adresem DMX 1 może znajdować się w dowolnym miejscu (szeregowego) łańcucha DMX – na początku, na końcu lub gdzieś pośrodku. Po przydzieleniu urządzeniu adresu DMX 1, kontroler „wie”, że ma on wysyłać wszystkie dane przypisane do adresu 1 do tego urządzenia, niezależnie od jego pozycji w sieci DMX.

POŁĄCZENIE SZEREGOWE KILKU REFLEKTORÓW

1. Męską wtyczkę XLR (3-stykową lub 5-stykową) kabla DMX podłączyć do wyjścia DMX (żeńskie gniazdo XLR) pierwszego urządzenia DMX (np. kontrolera DMX).

2. Żeńską wtyczkę XLR kabla DMX podłączonego do pierwszego reflektora podłączyć do wejścia DMX (męskie gniazdo XLR) następnego urządzenia DMX. Wyjście DMX tego urządzenia podłączyć w taki sam sposób do wejścia DMX następnego urządzenia i tak dalej. Należy pamiętać, że urządzenia DMX podłącza się szeregowo, a połączeń nie można rozdzielać bez aktywnego rozdzielacza. Maksymalna liczba urządzeń DMX w łańcuchu DMX nie może przekraczać 32.

Obszerny wybór odpowiednich kabli DMX oferują linie produktów Adam Hall 3 STAR, 4 STAR i 5 STAR.

KABEL DMX:

W przypadku stosowania własnych kabli należy bezwzględnie przestrzegać informacji podanych na ilustracjach na tej stronie. W żadnym wypadku nie wolno łączyć osłony kabla z końcówką uziemiającą wtyczki. Należy także pamiętać, aby osłona nie miała kontaktu z obudową wtyczki XLR. Jeśli osłona ma kontakt z uziemieniem, może dojść do awarii systemu.

Przyporządkowanie wtyczek:

Kabel DMX z 3-stykowymi wtyczkami XLR:

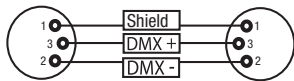

Kabel DMX z 5-stykowymi wtyczkami XLR (pin 4 i 5 są niepodłączone):

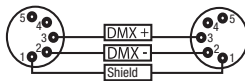

TERMINATOR DMX:

Aby zapobiec awariom systemu, należy wyposażyć ostatnie urządzenie w łańcuchu DMX w terminator (120 Ω, 1/4 W).

3-stykowa wtyczka XLR z terminatorem: K3DMXT3

5-stykowa wtyczka XLR z terminatorem: K3DMXT5

Przyporządkowanie wtyczek:

3-stykowa wtyczka XLR:

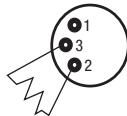

5-stykowa wtyczka XLR:

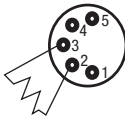

ADAPTER DMX:

Możliwa jest także kombinacja urządzeń DMX z 3-stykowymi przyłączami i urządzeń DMX z 5-stykowymi przyłączami w jednym łańcuchu DMX przy użyciu adapterów.

Przyporządkowanie wtyczek

Adapter DMX 5-stykowy XLR, męski, na 3-stykowy XLR, żeński: K3DGF0020

Pin 4 i 5 są niepodłączone.

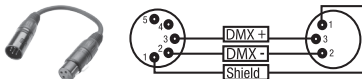

Przyporządkowanie wtyczek

Adapter DMX 3-stykowy XLR, męski, na 5-stykowy XLR, żeński: K3DHM0020

Pin 4 i 5 są niepodłączone.

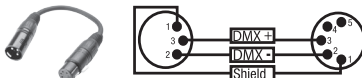

IT DMX512

DMX (Digital Multiplex) è la sigla di un protocollo di trasmissione universale per la comunicazione tra dispositivi e controller. Un controller DMX invia dati DMX ai dispositivi DMX collegati. I dati DMX vengono sempre trasmessi come flusso di dati seriale, che viene inoltrato da un dispositivo collegato al successivo attraverso le connessioni (connettori XLR) DMX IN e DMX OUT presenti per ogni dispositivo DMX compatibile, per un massimo di 32 dispositivi. L'ultimo dispositivo della catena deve essere dotato di un connettore terminale (terminatore).



COLLEGAMENTO DMX:

DMX è il linguaggio condiviso che consente l'accoppiamento tra diversi tipi di dispositivo e modelli di produttori differenti e il controllo da parte di un controller centrale, a condizione che tutti i dispositivi e il controller siano DMX compatibili. Per una trasmissione dei dati ottimale, il cavo che collega i singoli dispositivi deve essere il più corto possibile. L'ordine dei dispositivi nella rete DMX non influisce sull'indirizzamento. Il dispositivo con indirizzo DMX 1 può quindi trovarsi in una posizione qualsiasi della catena DMX (seriale): all'inizio, alla fine o in qualsiasi punto al centro. Se a un dispositivo viene assegnato l'indirizzo DMX 1, il controller "sa" di dover inviare a questo dispositivo tutti i dati attribuiti all'indirizzo 1, indipendentemente dalla sua posizione nella interconnessione DMX.

ACCOPIAMENTO SERIALE DI PIÙ PROIETTORI

1. Collegare il connettore XLR maschio (a 3 o 5 poli) del cavo DMX con l'uscita DMX (presa XLR femmina) del primo dispositivo DMX (ad esempio controller DMX).
2. Collegare il connettore XLR femmina del cavo DMX connesso al primo proiettore DMX con l'ingresso DMX (presa XLR maschio) del successivo dispositivo DMX. Analogamente, collegare l'uscita DMX di questo dispositivo con l'ingresso DMX del dispositivo seguente e così via. Tenere presente che in linea di principio i dispositivi DMX sono collegati in serie e i collegamenti non si possono condividere senza uno splitter attivo. In una catena DMX i dispositivi DMX non possono essere più di 32.

Nelle linee di prodotti Adam Hall 3 STAR, 4 STAR e 5 STAR è disponibile un'ampia scelta di cavi DMX.

CAVO DMX:

In caso di cavi di propria realizzazione, procedere secondo le figure di questa pagina. Non collegare mai la schermatura dei cavi con il contatto di massa del connettore e assicurarsi che la schermatura non entri in contatto con l'involucro del connettore XLR. Il contatto di massa della schermatura può generare guasti al sistema.

Configurazione dei connettori:

Cavo DMX con connettori XLR a 3 poli:

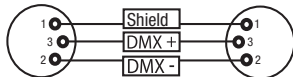

Cavo DMX con connettori XLR a 5 poli (pin 4 e 5 non assegnati):

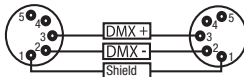

CONNETTORE TERMINALE DMX (TERMINATORE):

Per evitare errori di sistema, l'ultimo dispositivo di una catena DMX deve essere dotato di una resistenza di terminazione (120 ohm, 1/4 W).

Connettore XLR a 3 poli con resistenza di terminazione: K3DMXT3

Connettore XLR a 5 poli con resistenza di terminazione: K3DMXT5

Configurazione dei connettori:

Connettore XLR a 3 poli:

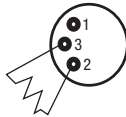

Connettore XLR a 5 poli:

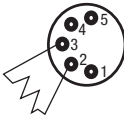

ADATTATORE DMX:

Se si utilizzano degli adattatori, in una catena DMX si possono anche combinare dispositivi DMX con collegamenti a 3 poli e dispositivi DMX con collegamenti a 5 poli.

Configurazione dei connettori

Adattatore DMX XLR maschio 5 poli a XLR femmina 3 poli: K3DGF0020
Pin 4 e 5 non assegnati.

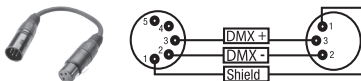

Configurazione dei connettori

Adattatore DMX XLR maschio 3 poli a XLR femmina 5 poli: K3DHM0020
Pin 4 e 5 non assegnati.

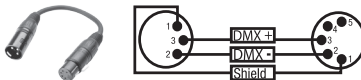

SETTING UP AND MOUNTING / AUFSTELLUNG UND MONTAGE / MISE EN PLACE ET MONTAGE / INSTALACIÓN Y MONTAJE / USTAWIENIE I MONTAŻ / INSTALLAZIONE E MONTAGGIO



EN Thanks to the integrated rubber feet, the spotlight can be placed in a suitable location on the stage floor etc. Mounting on a truss is performed using the supplied omega mounting bracket (please use only the original mounting bracket); secure the device with a suitable safety rope to the space provided (please fasten the safety rope prior to installing the omega mounting bracket). Important Notice: Overhead installation should only be carried out by trained personnel.

DE Dank der integrierten GummifüÙe, kann der Scheinwerfer an einer geeigneten Stelle auf den Bühnenboden etc. gestellt werden. Die Montage an einer Traverse erfolgt mit Hilfe des mitgelieferten Omega-Bügels (bitte ausschließlich den Original-Montagebügel nutzen), sichern Sie das Gerät mit einem geeigneten Sicherheitsseil an der dafür vorgesehenen Stelle (bitte das Sicherheitsseil vor der Montage des Omega-Bügels befestigen). Wichtiger Hinweis: Überkopfmontage darf nur von dafür ausgebildetem Personal durchgeführt werden.

FR Grâce à ses pieds caoutchouc intégrés, le projecteur peut être posé sur scène, à l'endroit désiré, directement sur le sol. Le montage sur une structure métallique s'effectue par l'intermédiaire du support en oméga livré (veuillez n'utiliser que ce support en oméga original). Sécurisez l'appareil avec une élingue de sécurité appropriée, passée à l'endroit prévu à cet effet (veuillez fixer l'élingue de sécurité avant le montage du support en oméga). Précision importante : Le montage en hauteur doit être exclusivement effectué par du personnel spécialement formé.

ES Gracias a los pies de goma integrados, el foco se puede instalar perfectamente en el suelo de un escenario, por ejemplo. Para montarlo en trusses, utilice el soporte en omega suministrado (emplee únicamente el soporte de montaje original), y asegure el equipo introduciendo un cable de seguridad apropiado a través de los orificios previstos al efecto (recuerde fijar el cable de seguridad antes de montar el soporte en omega). Nota importante: el montaje suspendido sólo puede realizarse por personal experimentado.

PL Dzięki zintegrowanym gumowym stopkom reflektor można ustawić w odpowiednim miejscu na scenie. Do montażu na trawersie służy znajdujący się w zestawie pałk Omega (używać wyłącznie oryginalnego pałka montażowego). Urządzenie należy zabezpieczyć dedykowaną liną zabezpieczającą w przewidzianym do tego miejscu (linę zabezpieczającą przymocować przed montażem pałka Omega). Ważna informacja: montaż nad głową może być wykonywany wyłącznie przez odpowiednio przeszkolony personel.

IT Grazie ai piedini in gomma integrati, il faro può essere collocato in un punto adatto sul pavimento del palco. Il montaggio su traversa si esegue con la staffa Omega in dotazione (utilizzare esclusivamente la staffa di montaggio originale). Fissare il dispositivo nella posizione prevista utilizzando un cavo idoneo (fissare il cavo di sicurezza prima di montare la staffa Omega). Nota importante: il montaggio sopratesta può essere eseguito esclusivamente da personale qualificato.

SPECIFICATIONS / TECHNISCHE DATEN / CARACTÉRISTIQUES TECHNIQUES / CARACTERÍSTICAS TÉCNICAS / PRZYŁĄCZA, WYMIARY I MONTAŻ / DATI TECNICI

EN

Model Name:	CLAS100	CLAS200
Product Type:	LED moving light	LED moving light
Type:	moving head	moving head
LED Colour Spectrum:	cold white 10,000 K	cold white 10,000 K
Number of LEDs:	1	1
LED Type:	60 W	100 W
Number of Colours:	8 + white and split colours	8 + white and split colours
Number of Gobos:	6 + open	6 + open
Gobo Dimensions:	Exterior Diameter: 22.9 mm - Motif: 19.5 mm	Exterior Diameter: 22.9 mm - Motif: 19.5 mm
Refresh Rate:	3,600 Hz	3,600 Hz
Beam Angle:	12°	12°
DMX Input:	3-pin XLR male 5-pin XLR male	3-pin XLR male 5-pin XLR male
DMX Output:	3-pin XLR female 5-pin XLR female	3-pin XLR female 5-pin XLR female
DMX Mode:	5-channel, 13-channel, 22-channel	5-channel, 13-channel, 22-channel
DMX Functions:	Pan/Tilt, Pan/Tilt fine, Dimmer, Auto Program, Stroboscope, Colour Wheel, Gobo Wheel, Gobo Shake, Prism, Focus, Dimmer Curves, Motion Macro	Pan/Tilt, Pan/Tilt fine, Dimmer, Auto Program, Stroboscope, Colour Wheel, Gobo Wheel, Gobo Shake, Prism, Focus, Dimmer Curves, Motion Macro
Standalone Functions:	Auto Program, Music Control, Static Mode, Master/Slave Mode	Auto Program, Music Control, Static Mode, Master/Slave Mode
Control:	DMX512, RDM enabled	DMX512, RDM enabled
PAN Angle:	540° / 630°	540° / 630°
TILT Angle:	235°	235°
Controllers:	Mode, Enter, Up, Down, +, -	Mode, Enter, Up, Down, +, -
Display Elements:	Backlit colour LCD display, battery power supply for network-independent system adjustments (automatically recharging battery)	Backlit colour LCD display, battery power supply for network-independent system adjustments (automatically recharging battery)
Operating Voltage:	100 - 240 V AC / 50 - 60 Hz	100 - 240 V AC / 50 - 60 Hz
Power Consumption:	175 W	220 W
Illuminance (@ 1 m):	90,000 lx	130,000 lx
Light Output:	2,100 lm	3,250 lm
Power Connector:	Neutrik powerCON input and output	Neutrik powerCON input and output
Fuse:	T2AL / 250 V (5 x 20 mm)	T3AL / 250 V (5 x 20 mm)
Operating Temperature:	0°C - 40°C	0°C - 40°C
Relative Humidity:	< 85% non-condensing	< 85% non-condensing
Housing Material:	metal, ABS	metal, ABS
Housing Colour:	black	black
Housing Cooling:	large, temperature-controlled fan	large, temperature-controlled fan
Dimensions (W x H x D, excluding bracket):	285 x 480 x 180 mm	285 x 480 x 180 mm
Weight:	8.75 kg	8.75 kg
Other Features:	1 m power cable with Neutrik powerCON connector and omega mounting bracket included	1 m power cable with Neutrik powerCON connector and omega mounting bracket included

Modellbezeichnung:	CLAS100	CLAS200
Produktart:	LED Moving Light	LED Moving Light
Typ:	Moving Head	Moving Head
Farbspektrum LED:	Kaltweiß 10000 K	Kaltweiß 10000 K
LED Anzahl:	1	1
LED Typ:	60 W	100 W
Anzahl Farben:	8 + Weiß und Split-Farben	8 + Weiß und Split-Farben
Anzahl Gobos:	6 + offen	6 + offen
Größe Gobo:	Außendurchmesser: 22,9 mm, Motiv: 19,5 mm	Außendurchmesser: 22,9 mm, Motiv: 19,5 mm
Wiederholrate:	3600 Hz	3600 Hz
Abstrahlwinkel:	12°	12°
DMX-Eingang:	3-Pol XLR männlich 5-Pol XLR männlich	3-Pol XLR männlich 5-Pol XLR männlich
DMX-Ausgang:	3-Pol XLR weiblich 5-Pol XLR weiblich	3-Pol XLR weiblich 5-Pol XLR weiblich
DMX-Modus:	5-Kanal, 13-Kanal, 22-Kanal	5-Kanal, 13-Kanal, 22-Kanal
DMX Funktionen:	Pan/Tilt, Pan/Tilt fein, Dimmer, Auto Programm, Stroboskop, Farbrad, Goborad, Gobo Rotation, Gobo Shake, Prisma, Fokus, Dimmerkurven, Bewegungs-makro	Pan/Tilt, Pan/Tilt fein, Dimmer, Auto Programm, Stroboskop, Farbrad, Goborad, Gobo Rotation, Gobo Shake, Prisma, Fokus, Dimmerkurven, Bewegungs-makro
Standalone Funktionen:	Auto Programm, Musiksteuerung, Statischer Modus, Master/Slave-Betrieb	Auto Programm, Musiksteuerung, Statischer Modus, Master/Slave-Betrieb
Steuerung:	DMX512, RDM enabled	DMX512, RDM enabled
PAN Winkel:	540° / 630°	540° / 630°
TILT Winkel:	235°	235°
Bedienelemente:	Mode, Enter, Up, Down, +, -	Mode, Enter, Up, Down, +, -
Anzeigeelemente:	beleuchtetes Farb-LC-Display, Batteriespeisung für netzunabhängige Systemeinstellungen (automatisch wiederaufladender Akku)	beleuchtetes Farb-LC-Display, Batteriespeisung für netzunabhängige Systemeinstellungen (automatisch wiederaufladender Akku)
Betriebsspannung:	100 - 240 V AC / 50 - 60 Hz	100 - 240 V AC / 50 - 60 Hz
Leistungsaufnahme:	175 W	220 W
Beleuchtungsstärke (@ 1m):	90000 lx	130000 lx
Lichtstrom:	2100 lm	3250 lm
Stromversorgungsanschluss:	Neutrik powerCON Ein- und Ausgang	Neutrik powerCON Ein- und Ausgang
Sicherung:	T2AL / 250V (5 x 20 mm)	T3AL / 250V (5 x 20 mm)
Betriebstemperatur:	0°C - 40°C	0°C - 40°C
Relative Luftfeuchtigkeit:	< 85%, nicht kondensierend	< 85%, nicht kondensierend
Gehäusematerial:	Metall, ABS	Metall, ABS
Gehäusefarbe:	schwarz	schwarz
Gehäusekühlung:	leiser, temperaturgesteuerter Lüfter	leiser, temperaturgesteuerter Lüfter
Abmessungen (B x H x T, ohne Montagebügel):	285 x 480 x 180 mm	285 x 480 x 180 mm
Gewicht:	8,75 kg	8,75 kg
Weitere Eigenschaften:	1 m Netzkabel mit Neutrik powerCON-Stecker und Omega-Montagebügel im Lieferumfang	1 m Netzkabel mit Neutrik powerCON-Stecker und Omega-Montagebügel im Lieferumfang

Référence Modèle :	CLAS100	CLAS200
Type de Produit :	projecteur asservi (lyre) à LED	projecteur asservi (lyre) à LED
Type :	projecteur asservi	projecteur asservi
Spectre de Couleurs LED :	Blanc froid 10000 K	Blanc froid 10000 K
Nombre de LED :	1	1
Type de LED :	60 W	100 W
Nombre de Couleurs :	8 + blanc et couleurs Split	8 + blanc et couleurs Split
Nombre de Gobos :	6 + ouvert	6 + ouvert
Taille Gobos :	Diamètre extérieur : 22,9 mm, motif : 19,5 mm	Diamètre extérieur : 22,9 mm, motif : 19,5 mm
Fréquence de Rafraîchissement :	3600 Hz	3600 Hz
Angle de Départ :	12°	12°
Entrée DMX :	Embase XLR 3 points mâle Embase XLR 5 points mâle	Embase XLR 3 points mâle Embase XLR 5 points mâle
Sortie DMX :	Embase XLR 3 points femelle Embase XLR 5 points femelle	Embase XLR 3 points femelle Embase XLR 5 points femelle
Modes DMX :	5 canaux, 13 canaux, 22 canaux	5 canaux, 13 canaux, 22 canaux
Fonctions DMX :	Pan/Tilt, Pan/Tilt fin, Dimmer, Programme Auto, Stroboscope, roue de couleurs, roue de gobos, rotation de gobo, Gobo Shake, Prisme, Focus, courbes de Dimmer, Macro mouvement	Pan/Tilt, Pan/Tilt fin, Dimmer, Programme Auto, Stroboscope, roue de couleurs, roue de gobos, rotation de gobo, Gobo Shake, Prisme, Focus, courbes de Dimmer, Macro mouvement
Fonctions en Mode Autonome :	Programmes automatiques, pilotage par la musique, mode statique, mode Master/Slave	Programmes automatiques, pilotage par la musique, mode statique, mode Master/Slave
Pilotage :	DMX 512, compatible RDM	DMX 512, compatible RDM
Angle de PAN :	540° / 630°	540° / 630°
Angle de TILT :	235°	235°
Contrôles :	Touches Mode, Enter, Up, Down, +, -	Touches Mode, Enter, Up, Down, +, -
Indicateurs :	Écran LCD à rétroéclairage couleur, alimentation sur batterie pour réglage système sans branchement secteur (accu à recharge automatique)	Écran LCD à rétroéclairage couleur, alimentation sur batterie pour réglage système sans branchement secteur (accu à recharge automatique)
Tension Secteur :	100 - 240 Volts, 50/60 Hz	100 - 240 Volts, 50/60 Hz
Consommation Électrique :	175 W	220 W
Éclairage lumineux (à 1 m) :	90000 lux	130000 lux
Éclairage lumineux :	2100 lumen	3250 lumen
Branchement secteur :	entrée et renvoi sur connecteur Neutrik PowerCon	entrée et renvoi sur connecteur Neutrik PowerCon
Fusible :	Type T2AL / 250V (5 x 20 mm).	Type T3AL / 250V (5 x 20 mm).
Température d'utilisation :	0°C - 40°C	0°C - 40°C
Taux d'hygrométrie relative :	< 85%, sans condensation	< 85%, sans condensation
Matériau Boîtier :	Métal et ABS	Métal et ABS
Couleur boîtier :	noir	noir
Refroidissement :	Ventilateur silencieux, asservi en température	Ventilateur silencieux, asservi en température
Dimensions (LxHxP, sans équerre de montage)	285 x 480 x 180 mm	285 x 480 x 180 mm
Masse Totale :	8,75 kg	8,75 kg
Divers :	Livré avec câble secteur 1 m avec connecteur Neutrik powerCON et support de montage en oméga	Livré avec câble secteur 1 m avec connecteur Neutrik powerCON et support de montage en oméga

Nombre del modelo:	CLAS100	CLAS200
Tipo de producto:	Cabeza móvil LED	Cabeza móvil LED
Tipo:	Cabeza móvil	Cabeza móvil
Colores de LED:	Blanco frío 10.000 K	Blanco frío 10.000 K
Número de LED:	1	1
Tipo de LED:	60 W	100 W
Número de colores:	8 + blanco y división de colores	8 + blanco y división de colores
Número de gobos:	6 + 1 vacío	6 + 1 vacío
Tamaño del gobo:	Diámetro exterior: 22,9 mm. Interior: 19,5 mm	Diámetro exterior: 22,9 mm. Interior: 19,5 mm
Frecuencia de refresco:	3600 Hz	3600 Hz
Ángulo de dispersión:	12°	12°
Entrada DMX:	XLR de 3 pines macho XLR de 5 pines macho	XLR de 3 pines macho XLR de 5 pines macho
Salida DMX:	XLR de 3 pines hembra XLR de 5 pines hembra	XLR de 3 pines hembra XLR de 5 pines hembra
Modos DMX:	5 canales, 13 canales, 22 canales	5 canales, 13 canales, 22 canales
Funciones DMX:	Pan/tilt, pan/tilt fino, atenuador, programas automáticos, estrobo, rueda de colores, rueda de gobos, rotación de gobos, sacudida de gobos, prisma, enfoque, curvas de atenuación, macro de movimiento	Pan/tilt, pan/tilt fino, atenuador, programas automáticos, estrobo, rueda de colores, rueda de gobos, rotación de gobos, sacudida de gobos, prisma, enfoque, curvas de atenuación, macro de movimiento
Modos Autónomo:	Programas automáticos, control por sonido, modo Fijo, modo Maestro/Esclavo	Programas automáticos, control por sonido, modo Fijo, modo Maestro/Esclavo
Control:	DMX512, compatible con RDM	DMX512, compatible con RDM
Ángulo de giro horizontal (pan):	540° / 630°	540° / 630°
Ángulo de giro vertical (tilt):	235°	235°
Controles:	Mode, Enter, Arriba, Abajo, +, -	Mode, Enter, Arriba, Abajo, +, -
Visualización:	Pantalla LCD de colores, alimentada por batería para realizar ajustes sin conexión a la red eléctrica (recarga automática de batería)	Pantalla LCD de colores, alimentada por batería para realizar ajustes sin conexión a la red eléctrica (recarga automática de batería)
Alimentación eléctrica:	100 - 240 VAC, 50/60 Hz	100 - 240 VAC, 50/60 Hz
Consumo:	175 W	220 W
Iluminancia a 1 metro:	90.000 lux	130.000 lux
Flujo luminoso:	2100 lm	3250 lm
Conexión de alimentación eléctrica:	Entrada y salida por Neutrik powerCON	Entrada y salida por Neutrik powerCON
Fusible:	T2AL/250V (5 x 20 mm)	T3AL/250V (5 x 20 mm)
Rango operativo de temperaturas:	0 a 40 °C	0 a 40 °C
Humedad relativa:	< 85%, sin condensación	< 85%, sin condensación
Material de la carcasa:	Metal, ABS	Metal, ABS
Color de la carcasa:	Negro	Negro
Refrigeración:	Ventilador silencioso controlado por temperatura	Ventilador silencioso controlado por temperatura
Dimensiones (An x Al x F, sin soporte de montaje):	285 x 480 x 180 mm	285 x 480 x 180 mm
Peso:	8,75 kg	8,75 kg
Otras características:	Cable eléctrico de 1 m con conector Neutrik powerCON y soporte de montaje en omega suministrados	Cable eléctrico de 1 m con conector Neutrik powerCON y soporte de montaje en omega suministrados

Oznaczenie modelu:	CLAS100	CLAS200
Rodzaj produktu:	LED Moving Light	LED Moving Light
Typ:	Moving Head	Moving Head
Spektrum kolorów diody LED:	zimny biały 10 000 K	zimny biały 10 000 K
Liczba diod LED:	1	1
Typ diod LED:	60 W	100 W
Liczba kolorów:	8 + biały i rozszczepiane kolory	8 + biały i rozszczepiane kolory
Liczba tarcz Gobo:	6 + otwarta	6 + otwarta
Rozmiar tarcz Gobo:	średnica zewnętrzna: 22,9 mm, motyw: 19,5 mm	średnica zewnętrzna: 22,9 mm, motyw: 19,5 mm
Częstotliwość odświeżania:	3600 Hz	3600 Hz
Kąt wiązki światła:	12°	12°
Wejście DMX:	3-stykowe XLR, męskie 5-stykowe XLR, męskie	3-stykowe XLR, męskie 5-stykowe XLR, męskie
Wyjście DMX:	3-stykowe XLR, żeńskie 5-stykowe XLR, żeńskie	3-stykowe XLR, żeńskie 5-stykowe XLR, żeńskie
Tryb DMX:	5-kanalowy, 13-kanalowy, 22-kanalowy	5-kanalowy, 13-kanalowy, 22-kanalowy
Funkcje DMX:	PAN/TILT, dokładna regulacja PAN/TILT, ściemniacz, program automatyczny, stroboskop, tarcza kolorów, tarcza Gobo, rotacja tarczy Gobo, drgania tarczy Gobo, pryzmat, ogniskowanie, krzywe ściemniania, makro ruchu	PAN/TILT, dokładna regulacja PAN/TILT, ściemniacz, program automatyczny, stroboskop, tarcza kolorów, tarcza Gobo, rotacja tarczy Gobo, drgania tarczy Gobo, pryzmat, ogniskowanie, krzywe ściemniania, makro ruchu
Funkcje Standalone:	program automatyczny, sterowanie muzyką, tryb statyczny, tryby pracy Master/Slave	program automatyczny, sterowanie muzyką, tryb statyczny, tryby pracy Master/Slave
Sterowanie:	DMX512, zgodność ze standardem RDM	DMX512, zgodność ze standardem RDM
Kąt ruchu PAN:	540°/630°	540°/630°
Kąt ruchu TILT:	235°	235°
Elementy obsługi:	Mode, Enter, Up, Down, +, -	Mode, Enter, Up, Down, +, -
Wskaźniki:	podświetlany wyświetlacz LCD, wskaźnik akumulatorowego zasilania wyświetlacza umożliwiającego wprowadzanie ustawień niezależnie od dostępności zasilania sieciowego (akumulator ładowany automatycznie)	podświetlany wyświetlacz LCD, wskaźnik akumulatorowego zasilania wyświetlacza umożliwiającego wprowadzanie ustawień niezależnie od dostępności zasilania sieciowego (akumulator ładowany automatycznie)
Napięcie robocze:	100–240 V AC/50–60 Hz	100–240 V AC/50–60 Hz
Pobór mocy:	175 W	220 W
Natężenie oświetlenia (w odległości 1 m):	90 000 lx	130 000 lx
Strumień świetlny:	2100 lm	3250 lm
Złącze zasilania:	wejście i wyjście Neutrik PowerCON	wejście i wyjście Neutrik PowerCON
Bezpiecznik:	T2AL/250 V (5 x 20 mm)	T3AL/250 V (5 x 20 mm)
Temperatura pracy:	0°C–40°C	0°C–40°C
Względna wilgotność powietrza:	< 85% bez kondensacji	< 85% bez kondensacji
Materiał obudowy:	metal, ABS	metal, ABS
Kolor obudowy:	czarny	czarny
Chłodzenie obudowy:	cichy wentylator, sterowany temperaturą	cichy wentylator, sterowany temperaturą
Wymiary (szer. x wys. x gł., bez pałąka montażowego):	285 x 480 x 180 mm	285 x 480 x 180 mm
Waga:	8,75 kg	8,75 kg
Pozostałe cechy:	kabel sieciowy 1 m z wtyczką Neutrik PowerCON, pałąk montażowy Omega w zestawie	kabel sieciowy 1 m z wtyczką Neutrik PowerCON, pałąk montażowy Omega w zestawie

MANUFACTURER'S DECLARATIONS / HERSTELLERERKLÄRUNGEN / DECLARATIONS / DECLARACIÓN DEL FABRICANTE / DEKLARACJE PRODUCENTA / DICHIARAZIONI DEL PRODUTTORE

EN MANUFACTURER'S WARRANTY & LIMITATIONS OF LIABILITY

You can find our current warranty conditions and limitations of liability at: <http://www.adamhall.com/media/shop/downloads/documents/manufacturersdeclarations.pdf>. To request warranty service for a product, please contact Adam Hall GmbH, Daimler Straße 9, 61267 Neu Anspach / Email: Info@adamhall.com / +49 (0)6081 / 9419-0. To enquire about the current declaration of conformity, please contact info@adamhall.com.



CORRECT DISPOSAL OF THIS PRODUCT

(Valid in the European Union and other European countries with a differentiated waste collection system) This symbol on the product, or on its documents indicates that the device may not be treated as household waste. This is to avoid environmental damage or personal injury due to uncontrolled waste disposal. Please dispose of this product separately from other waste and have it recycled to promote sustainable economic activity. Household users should contact either the retailer where they purchased this product, or their local government office, for details on where and how they can recycle this item in an environmentally friendly manner. Business users should contact their supplier and check the terms and conditions of the purchase contract. This product should not be mixed with other commercial waste for disposal.

DE HERSTELLERGARANTIE & HAFTUNGSBESCHRÄNKUNG

Unsere aktuellen Garantiebedingungen und Haftungsbeschränkung finden Sie unter: <http://www.adamhall.com/media/shop/downloads/documents/manufacturersdeclarations.pdf>. Im Service Fall wenden Sie sich bitte an Adam Hall GmbH, Daimlerstraße 9, 61267 Neu Anspach / E-Mail Info@adamhall.com / +49 (0)6081 / 9419-0. Die aktuelle Konformitätserklärung können Sie unter info@adamhall.com anfragen.



KORREKTE ENTSORGUNG DIESES PRODUKTS

(Gültig in der Europäischen Union und anderen europäischen Ländern mit Mülltrennung) Dieses Symbol auf dem Produkt oder dazugehörigen Dokumenten weist darauf hin, dass das Gerät am Ende der Produktlebenszeit nicht zusammen mit dem normalen Hausmüll entsorgt werden darf, um Umwelt- oder Personenschäden durch unkontrollierte Abfallentsorgung zu vermeiden. Bitte entsorgen Sie dieses Produkt getrennt von anderen Abfällen und führen es zur Förderung nachhaltiger Wirtschaftskreisläufe dem Recycling zu. Als Privatkunde erhalten Sie Informationen zu umweltfreundlichen Entsorgungsmöglichkeiten über den Händler, bei dem das Produkt erworben wurde, oder über die entsprechenden regionalen Behörden. Als gewerblicher Nutzer kontaktieren Sie bitte Ihren Lieferanten und prüfen die ggf. vertraglich vereinbarten Konditionen zur Entsorgung der Geräte. Dieses Produkt darf nicht zusammen mit anderen gewerblichen Abfällen entsorgt werden.

FR GARANTIE FABRICANT & LIMITATION DE RESPONSABILITÉ

Nos conditions actuelles de garantie et de limitation de responsabilité sont disponibles à l'adresse suivante : <http://www.adamhall.com/media/shop/downloads/documents/manufacturersdeclarations.pdf>. Pour les réparations, veuillez contacter Adam Hall GmbH, Daimlerstraße 9, 61267 Neu Anspach / E-Mail Info@adamhall.com / +49 (0)6081 / 9419-0. Vous pouvez nous demander la déclaration de conformité actuelle à l'adresse info@adamhall.com.



TRI ET MISE AUX DÉCHETS CORRECTE DE CE PRODUIT

(Applicable dans l'Union Européenne et les autres pays européens pratiquant le tri des déchets) La présence de ce symbole sur le produit ou sur la documentation correspondante indique qu'en fin de vie, le produit ne doit pas être jeté avec les déchets normaux, afin d'éviter tout dommage à l'environnement ou aux personnes consécutive à une élimination non contrôlée des déchets. Séparez-le des autres types de déchets et recyclez-le, afin de promouvoir la réutilisation durable des ressources naturelles. Nous conseillons aux utilisateurs non professionnels de contacter le revendeur chez qui ils ont acheté le produit, ou un représentant gouvernemental local, pour plus de détails sur le lieu de collecte et la façon de recycler cet appareil dans le meilleur respect de l'environnement possible.. Nous invitons les utilisateurs professionnels à contacter leur fournisseur et à vérifier les termes et conditions de leur contrat d'achat. Ce produit ne doit pas être mélangé à d'autres déchets commerciaux lors de la collecte.

ES GARANTÍA DEL FABRICANTE Y LIMITACIÓN DE RESPONSABILIDAD

Consulte nuestras condiciones de garantía y limitaciones de responsabilidad en: <http://www.adamhall.com/media/shop/downloads/documents/manufacturersdeclarations.pdf>. En caso de necesitar servicio técnico, póngase en contacto con Adam Hall GmbH, Daimlerstraße 9, 61267 Neu Anspach (Alemania); correo electrónico Info@adamhall.com; +49 (0)6081 / 9419-0. Puede solicitar la declaración de conformidad enviando un mensaje a info@adamhall.com.



ELIMINACIÓN CORRECTA DE ESTE PRODUCTO

(Aplicable en la Unión Europea y en los países europeos que dispongan de un sistema de recogida selectiva) El símbolo que aparece sobre el producto o en la documentación adjunta indica que al final de la vida útil del equipo, no deberá desecharlo con los demás residuos domésticos, con el fin de evitar posibles efectos negativos en el medio ambiente y en la salud humana debidos al vertido incontrolado de desechos. La recogida selectiva ayuda a su posterior reciclaje y fomenta la reutilización sostenible de los componentes de este equipo. Si es un particular, póngase en contacto con el distribuidor donde adquirió este producto, o con el ayuntamiento, para informarse sobre el reciclaje adecuado de este equipo. Si es una empresa, póngase en contacto con su proveedor para informarse sobre los términos y condiciones de su contrato de compra-venta. Este producto no debe mezclarse con otros residuos industriales.

PL GWARANCJA PRODUCENTA I OGRANICZENIE ODPOWIEDZIALNOŚCI

Nasze aktualne warunki gwarancji i informacje dotyczące ograniczenia odpowiedzialności znajdują Państwo na stronie: <http://www.adamhall.com/media/shop/downloads/documents/manufacturersdeclarations.pdf>. W razie konieczności skorzystania z serwisu proszę skontaktować się z firmą Adam Hall GmbH, Daimlerstraße 9, 61267 Neu Anspach / e-mail Info@adamhall.com / +49 (0)6081 / 9419-0. W celu uzyskania aktualnej wersji deklaracji zgodności proszę zwrócić się z zapytaniem na e-mail: info@adamhall.com.



PRAWIDŁOWA UTYLIZACJA NINIEJSZEGO PRODUKTU

(Obowiązuje w Unii Europejskiej i innych krajach europejskich stosujących system sortowania odpadów) Niniejszy symbol na produkcie lub związanych z nim dokumentach wskazuje, iż urządzenie po zakończeniu okresu użytkowania nie może być utylizowane razem ze standardowymi odpadami domowymi, aby uniknąć szkód w środowisku lub szkód na osobie powstałych w wyniku niekontrolowanego usuwania odpadów. Niniejszy produkt należy utylizować oddzielnie od innych odpadów i przekazać do punktu recyklingu w celu ponownego wykorzystania użytych w nim materiałów w ramach idei zrównoważonego rozwoju. Klienci prywatni otrzymują informacje w zakresie przyjaznych dla środowiska możliwości usuwania odpadów od sprzedawcy, u którego produkt został zakupiony, lub w odpowiednich placówkach regionalnych. Użytkownicy będący przedsiębiorcami proszeni są o kontakt ze swoimi dostawcami i ewentualne sprawdzenie uzgodnionych umownie warunków utylizacji urządzeń. Niniejszy produkt nie może być utylizowany razem z innymi odpadami przemysłowymi.

IT MANUFACTURER'S WARRANTY & LIMITATION OF LIABILITY

Le nostre attuali condizioni di garanzia e la limitazione di responsabilità sono consultabili alla pagina: <http://www.adamhall.com/media/shop/downloads/documents/manufacturersdeclarations.pdf>. In caso di assistenza, rivolgersi a Adam Hall GmbH, Daimlerstraße 9, 61267 Neu Anspach / E-mail Info@adamhall.com / +49 (0)6081 / 9419-0. La dichiarazione di conformità aggiornata può essere richiesta a info@adamhall.com.



CORRETTO SMALTIMENTO DEL PRODOTTO

(In vigore nell'Unione Europea e in altri Paesi europei in cui si attui la raccolta differenziata) Questo simbolo apposto sul prodotto o sui relativi documenti indica che, per evitare danni all'ambiente e alle persone causati da uno smaltimento incontrollato dei rifiuti, alla fine del suo ciclo di vita l'apparecchio non deve essere smaltito insieme ai normali rifiuti domestici. Il prodotto deve quindi essere smaltito separatamente da altri rifiuti e riciclato nell'ottica dell'incentivazione di cicli economici sostenibili. I clienti privati possono richiedere informazioni sulle possibilità di smaltimento ecosostenibile al rivenditore presso il quale è stato acquistato il prodotto o presso le autorità regionali competenti. I clienti aziendali devono invece contattare il proprio fornitore e controllare le eventuali condizioni contrattuali inerenti allo smaltimento degli apparecchi. Questo prodotto non deve essere smaltito assieme ad altri rifiuti industriali.



WWW.CAMEOLIGHT.COM